

A collection of wireframe illustrations of various tools, including wrenches, sockets, and screwdrivers, arranged diagonally across the page. The tools are rendered in a light, metallic tone against the dark background.

ΤΙΜΟΚΑΤΑΛΟΓΟΣ 2024

Στις τιμές δεν συμπεριλαμβάνεται Φ.Π.Α.
ΣΕ ΙΣΧΥ ΜΕΧΡΙ 28/02/2025

**ΒΕΤΑ ΣΗΜΑΙΝΕΙ
ΤΟΛΜΗ. ΔΕΣΜΕΥΣΗ. ΑΡΜΟΝΙΑ. ΤΑΛΕΝΤΟ.**



Στη Beta, υπάρχει μόνο ένας τρόπος να κάνεις τα πράγματα: να τα κάνεις καλά.

Αυτός είναι ο κόσμος της Beta, αυτή είναι η αρχή που καθοδηγεί την καθημερινή μας εργασία σε όλο τον κόσμο, με γνώμονα τέσσερις αξίες:

ΤΟΛΜΗ να επενδύει και να επανεκκινεί διαρκώς μια επιχείρηση που δημιουργήθηκε από έναν Ιταλό τεχνίτη το 1923, η οποία έχει επικρατήσει παγκοσμίως και συνεχίζει να αναπτύσσεται μετά από τέσσερις γενιές.

ΔΕΣΜΕΥΣΗ στη φροντίδα της ποιότητας των προϊόντων μας, επειδή κάθε έμπορος λιανικής γνωρίζει ότι μπορεί να υπολογίζει σε μια αποτελεσματική εξυπηρέτηση και κάθε χρήστης γνωρίζει ότι μπορεί να βασίζεται στην ακρίβεια, την αξιοπιστία και την αντοχή των προϊόντων Beta.

ΑΡΜΟΝΙΑ των γραμμών, για έναν άριστο σχεδιασμό, γιατί όταν κάτι είναι καλοφτιαγμένο, εκπνέει μια τέλεια ισορροπία μεταξύ λειτουργικότητας και σχεδιασμού.

ΤΑΛΕΝΤΟ είναι ο πολυτιμότερος πόρος μας, αυτός που διακρίνει όλους τους ανθρώπους μας και κάθε επαγγελματία που επιλέγει τη Beta να μην αφήνει τίποτα στην τύχη, για να εκπληρώσει με ενθουσιασμό και πάθος τις ιδέες και τα όνειρά του.

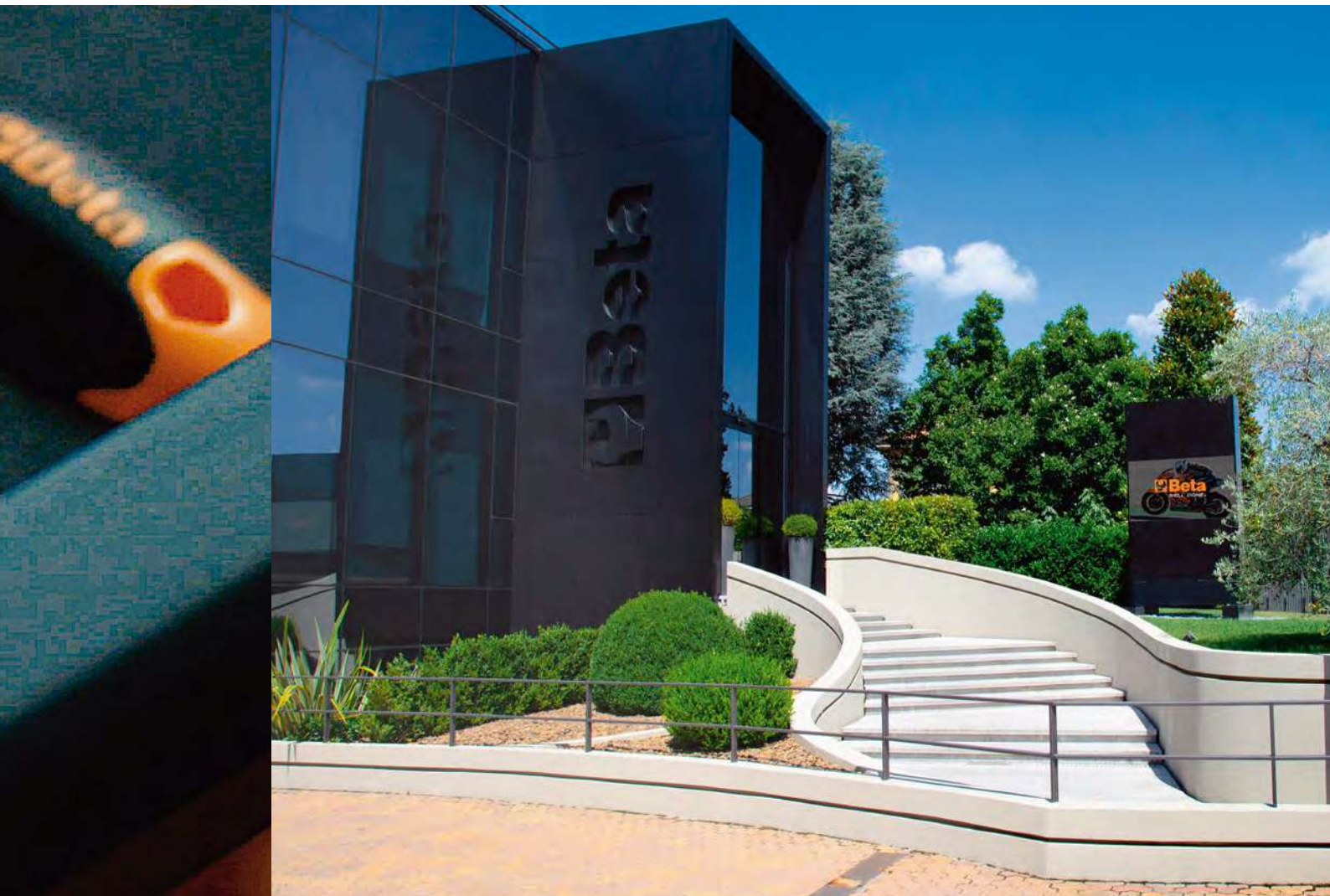

ΕΥΡΕΤΗΡΙΟ

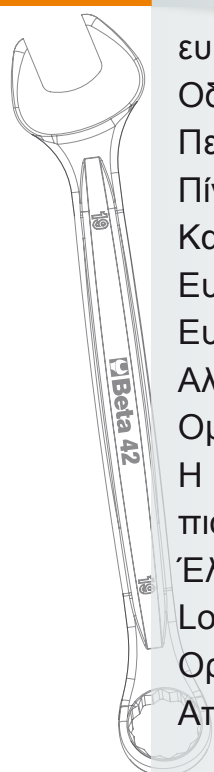

ευρετήριο	4
Οδηγός	8
Πεδία εφαρμογών για δυναμόκλειδα και ράβδους.....	58-59
Πίνακας εργαλειοθηκών και συλλογών	351, 479-480
Καταργημενο ειδος- αντιστοιχο/προτεινομενο ειδος	727÷729
Ευρετήριο	730÷734
Ευρετηριο εργαλειων συνεργειου οχηματων	735÷737
Αλφαριθμητικός οδηγός.....	738÷753
Ομιλος βετα – βασικα στοιχεια	754
Η ιστορία των Ιταλικών εργαλείων	755
πιστοποιημένη ποιότητα	756
Έλεγχος και ποιότητα	757
Logistics.....	758
Οργανωση εργασιας.....	759
Αποτελεσματικη παρουσια	760

ΕΥΡΕΤΗΡΙΟ

ΕΠΙΠΛΑ ΣΥΝΕΡΓΕΙΟΥ RSC55



RSC55

410÷435; 475÷478

ΕΠΙΠΛΑ ΣΥΝΕΡΓΕΙΟΥ RSC50



Beta RSC50

436÷453; 475÷478

ΕΠΙΠΛΑ ΣΥΝΕΡΓΕΙΟΥ C45



Beta C45PRO

454÷478

ΕΡΓΑΛΕΙΟΘΗΚΕΣ ΚΑΙ ΣΥΛΛΟΓΕΣ



351÷370



371÷400



383; 401÷409



479÷561

ΚΛΕΙΔΙΑ



11÷17

23÷27

112÷117

ΚΑΡΥΔΑΚΙΑ ΚΑΙ ΕΞΑΡΤΗΜΑΤΑ



69÷78

85÷112

ΔΥΝΑΜΟΚΛΕΙΔΑ ΚΑΙ ΠΟΛΛΑΠΛΑΣΙΑΣΤΕΣ

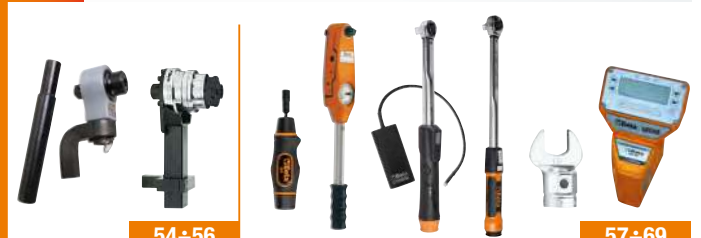

54÷56

57÷69

ΚΑΤΣΑΒΙΔΙΑ, ΚΛΕΙΔΙΑ ΜΕ ΑΡΣΕΝΙΚΟ ΑΚΡΟ ΚΑΙ ΜΥΤΕΣ



18÷23

78÷85

114÷117

145÷159

ΠΕΝΣΕΣ ΚΑΙ ΚΟΦΤΕΣ

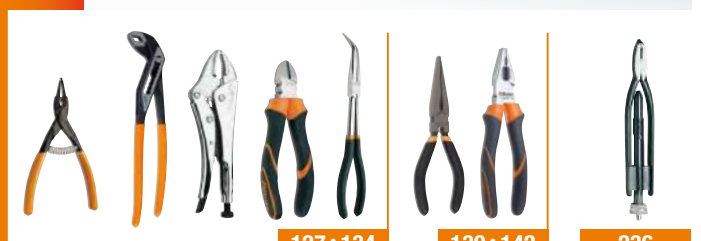

127÷134

139÷142

236

ΣΦΥΡΙΑ ΚΑΙ ΚΟΠΙΔΙΑ



ΦΩΤΙΣΜΟΣ



ΕΡΓΑΛΕΙΑ ΓΙΑ ΟΠΕΣ ΚΑΙ ΣΠΕΙΡΩΜΑΤΑ



ΑΝΕΜΕΣ



ΕΞΟΛΚΕΙΣ

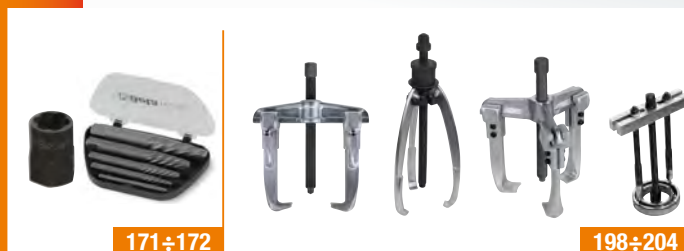

ΕΡΓΑΛΕΙΑ ΥΔΡΑΥΛΙΚΩΝ



ΕΡΓΑΛΕΙΑ ΜΕΤΡΗΣΗΣ ΚΑΙ ΜΑΡΚΑΡΙΣΜΑΤΟΣ



ΕΡΓΑΛΕΙΑ ΥΔΡΑΥΛΙΚΩΝ



ΕΡΓΑΛΕΙΑ ΚΟΠΗΣ ΚΑΙ ΓΕΝΙΚΗΣ ΣΥΝΤΗΡΗΣΗΣ



ΗΛΕΚΤΡΟΤΕΧΝΙΑ

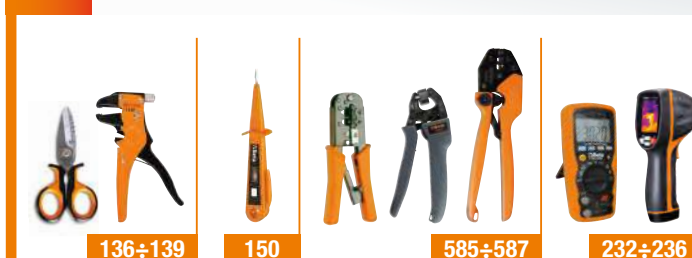

ΣΥΓΚΟΛΛΗΣΗ



ΜΟΝΩΜΕΝΑ ΕΡΓΑΛΕΙΑ 1000V



285÷291

ΑΝΟΞΕΙΩΤΑ ΕΡΓΑΛΕΙΑ



299÷303

ΑΝΤΙΣΠΙΝΘΗΡΙΚΑ ΕΡΓΑΛΕΙΑ



304÷312

ΕΠΙΣΚΕΥΗ ΟΧΗΜΑΤΩΝ



118÷125

160÷166



170÷198; 204÷208

229÷232

232÷238

ΕΞΟΠΛΙΣΜΟΣ ΣΥΝΕΡΓΕΙΟΥ



254÷273

ΕΡΓΑΛΕΙΑ ΜΟΤΟ



274÷279

ΕΡΓΑΛΕΙΑ ΠΟΔΗΛΑΤΟΥ



280÷284

ΗΛΕΚΤΡΙΚΑ ΠΡΟΪΟΝΤΑ



313÷324

ΑΕΡΟΕΡΓΑΛΕΙΑ ΚΑΙ ΕΞΑΡΤΗΜΑΤΑ



327÷350

ΕΡΓΑΛΕΙΑ ΜΕ ΣΥΓΚΡΑΤΗΣΗ



292÷298

ΧΗΜΙΚΑ ΒΕΤΑ



562÷567

ΥΠΟΔΗΜΑΤΑ ΑΣΦΑΛΕΙΑΣ (ΚΑΙ ΤΕΧΝΙΚΕΣ ΚΑΛΤΣΕΣ)



624÷649

ΛΕΙΑΝΤΙΚΑ ΒΕΤΑ



568÷584

WORKWEAR



650÷670

ΠΡΟΪΟΝΤΑ ΠΟΥ ΠΕΡΙΕΧΟΝΤΑΙ ΣΤΗΝ ΕΜΠΟΡΙΚΗ ΟΝΟΜΑΣΙΑ ΒΜ



588÷594

BLISTER ΣΥΣΚΕΥΑΣΙΑ



595÷609

ΕΞΑΡΤΗΜΑΤΑ ΓΙΑ ΣΥΡΜΑΤΟΣΧΟΙΝΑ ROBUR



671÷714

ΕΚΘΕΤΗΡΙΑ ΓΙΑ ΣΗΜΕΙΑ ΠΩΛΗΣΗΣ



610÷623

BETA COLLECTION



715÷726

κωδικός ομάδας

951GP

κλειδιά με λαβή T με ένα εξάγωνο αρσενικό άκρο

Το κλειδί 951GP της Beta είναι το όνομα για γρήγορη και ακριβή τοποθέτηση βιδών. Σχεδιασμένο για να ικανοποιεί μερικές βασικές απαιτήσεις στον κόσμο των αγώνων: αναπτύσσει υψηλές τιμές ροπής και εξασφαλίζει γρήγορο σφίξιμο.

μορφή εργαλείου



τιμή

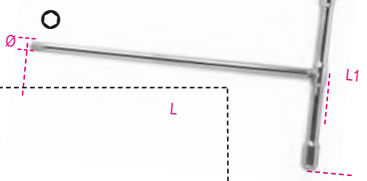

★ είδος κατόπιν παραγγελίας

- κύρια διάσταση
- ◊ εξάγωνος οδηγός

διάσταση

No εργαλείων στο κουτί

No εργαλείων στο σετ

είδος συσκευασίας

περιεχόμενο σετ

mm	L mm	L1 mm	Ø mm	€	Code
3	185	130	5	23,20	3 009511530
4	214	150	5	24,40	3 009511540
5	240	165	6	28,00	3 009511550
6	271	180	7	32,50	3 009511560
8	300	200	10	41,50	3 009511580
10	310	200	12	51,00	3 009511610

951GP/S6	€	Code
3-4-5-6-8-10 mm	198,50	1 009511687

σε συσκευασία blister



Εργαλεία μοτό



Εργαλεία ποδηλάτου



κωδικός

NEO ΕΙΔΟΣ - 2024

Περισσότερο χρησιμοποιούμενοι συμβολισμοί

Παράδειγμα

Σετ	Παράδειγμα
B = σε πλαστική τσάντα	42/B9N
BV = άδεια τσάντα	2002/BV9
C = σε κασετίνα	900/C11
D = σε κρεμαστή συσκευασία	1293/D6
S = σε κουτί	42/S17
SP = με εκθετήριο	42/SP25
SPV = άδειο εκθετήριο	42/SPV7
SC = με στήριγμα	96/SC9
SCV = στήριγμα, άδειο	96/SCV

Συλλογές

AS = με εργαλεία σε ίντσες	5915VU/AS
E = Ηλεκτρονικά/Ηλεκτρολογικά	5980ET/A
I = Υδραυλικά	5980ID
MT = Χωματουργικά	5902MT
U = Γενική	5915VU/3
SBK = Επισκευή μοτοσικλετών	5940SBK
VG = Αυτοκίνητο	5904VG/5T
VI = Βιομηχανία	5902VI

Καρυδάκια

A = εξάγωνο	910A
B = δωδεκάγωνο (πολύγωνο)	910B
ES = αυλακωτά	920ES
FTX = για βίδες TORX®	910FTX

Περισσότερο χρησιμοποιούμενοι συμβολισμοί

Παράδειγμα

PT = για 5-άστερες βίδες	910PT
X = αναστρεφόμενη καστίνα σε κασετίνα	920A/C12X

Κατσαβίδια και μύτες βιδώματος

LP = για βίδες με εγκοπή	920LP
PE = για βίδες Allen	920PE
PH = για βίδες με σταυρό PHILLIPS®	920PH
PZ = για βίδες με σταυρό POZIDRIV® - SUPADRIV®	1299PZ
RTX = για βίδες TAMPER RESISTANT TORX®	1298RTX
SP = Βίδες SPANNER	861SP
TRW = για βίδες TRI-WING®	861TRW
TQS = για βίδες TORQ-SET®	861TQS
TX = για βίδες TORX®	920TX
XZN = για βίδες XZN®	920XZN

Διάφορα

AS = διαστάσεις σε ίντσες	42AS
BA = αντισπινθηρικά εργαλεία	42BA
BM = λαβή με διπλό υλικό	1150BM
C = άδεια μεταλλική κασετίνα	C25
HS = Εργαλεία με συγκράτηση	42HS
INOX = εργαλεία από ανοξείδωτο χάλυβα	42 INOX
L = μακριά σειρά	952L
MQ = 1000V μονωμένα εργαλεία	1150MQ
MP = γυαλιστερό φινιρίσμα	42MP
R = ανταλλακτικό	338R

Οι απεικονίσεις παρατίθενται σαν παράδειγμα.

Η Beta Utensili διατηρεί το δικαίωμα να τροποποιεί και να βελτιώνει την σειρά προϊόντων της χωρίς άλλη ειδοποίηση.



Beta ΣΥΝΙΣΤΑ

να χρησιμοποιείτε τα εργαλεία σωστά και σύμφωνα με τους κανόνες ατομικής προστασίας.



ΖΟΥΜΠΑΔΕΣ

Τα εντυπωσιακά εργαλεία της Beta έχουν σχεδιαστεί για να παρέχουν βέλτιστη απόδοση και να διασφαλίζουν την ασφάλεια του χειριστή. Για την παραγωγή χρησιμοποιείται ένας ειδικός τύπος χάλυβα, ο οποίος περιέχει χρώμιο, μολυβδαίνιο και βανάδιο (65CrMoV2-2), με αποτέλεσμα εξαιρετικά σκληρά και ανθεκτικά εργαλεία. Τα προϊόντα κατασκευάζονται - αν επιτρέπεται από τη γεωμετρία τους - με τραβηγμένες ραβδούς. Διαφορετικά, σφυρηλατούνται εν θερμώ σε ελεγχόμενη ατμόσφαιρα, για να αποφευχθεί ο σχηματισμός σκωρίας.

1

Τα εξάγωνα προφίλ εμποδίζουν το εργαλείο να κυλήσει στην επιφάνεια στήριξης

2

Οι ζουμπάδες είναι εξοπλισμένοι με εξαιρετικά μακρούς αλλά απόλυτα ίσιους κορμούς, για να επιτρέπουν την πρόσβαση σε μικρούς χώρους.

3

Για να βεβαιωθείτε ότι έχουν σωστό μέγεθος, κάθε κομμάτι είναι στραμμένο, έτσι ώστε να επιτευχθεί ένα ομοιόμορφο κυλινδρικό τμήμα και ένα τέλεια επίπεδο άκρο, για αυξημένη αποτελεσματικότητα.

4

Όλες οι έδρες υπόκεινται σε επαγωγική σκλήρυνση, για να αποφευχθεί ο θρυμματισμός. Η παραμόρφωση του σημείου πρόσκρουσης είναι φυσική συνέπεια, έτσι ώστε να μπορεί να διασφαλιστεί η ασφάλεια του χειριστή.

5



Οι πόντες και οι ζουμπάδες ακονίζονται μετά την επιχρωμίωση, για καλύτερη απόδοση χάραξης και κοπής και αφαιρούν τη γαλβανική επικάλυψη από τις άκρες.

Οι επικαθίσεις πρέπει να αφαιρεθούν, για να αποφευχθεί η «στρογγυλοποίηση» των γωνιών και η ευθραυστότητα ως αποτέλεσμα της ποσότητας υδρογόνου που παράγεται κατά τη διάρκεια της επιμετάλλωσης.

Οι επεξεργασμένες περιοχές προστατεύονται με ένα στρώμα ανθεκτικό στη σκουριά.

30

ζουμπάδες κωνικοί



Ø mm	L mm	€	Hand	Case
2	125	9,20	10	000300020
3	125	9,20	10	000300030
4	150	12,30	10	000300040
5	150	12,30	10	000300050
6	150	13,00	10	000300060

31

ζουμπάδες κυλινδρικοί



Ø mm	L mm	L1 mm	€	Hand	Case
2	110	22	9,20	10	000310002
3	128	35	9,50	10	000310003
4	146	45	11,70	10	000310004
5	164	55	12,30	10	000310005
6	182	65	15,50	5	000310006
8	200	80	16,40	5	000310008
10	220	95	20,50	5	000310010



31/B6N



31/SP6

Model	€	Hand	Case
31/B6N 2-3-4-5-6-8 mm	85,50	1	000310024
2002/BV6	11,10	1	020020000
31/SP6 2-3-4-5-6-8 mm	101,00	1	000310030
31/SPV	25,50	1	000310031

31BM

ζουμπάδες κυλινδρικοί με λαβή



Ø mm	L mm	L1 mm	€	Hand	Case
2	168	42	18,90	2	000310402
3	180	52	19,40	2	000310403
4	191	62	21,30	2	000310404
5	200	72	22,40	2	000310405
6	221	82	25,50	2	000310406
8	235	94	27,00	2	000310408



Model	€	Hand	Case
31BM/D6 2-3-4-5-6-8 mm	130,00	1	000310420

31L

ζουμπάδες κυλινδρικοί, μακριά σειρά



Ø mm	L mm	L1 mm	€	Hand	Case
4	175	80	13,90	5	000310104
5	175	80	14,90	5	000310105
6	175	80	17,60	5	000310106

31SE

ζουμπάδες για ελατηριωτούς πείρους



Ø mm	D mm	L mm	L1 mm	€	Hand	Case
4	2,4	175	80	13,90	5	000310204
5	3,0	175	80	14,90	5	000310205
6	3,6	175	80	17,60	5	000310206



Model	€	Hand	Case
31/B6N-LSE 31L: 4-5-6 mm	103,50	1	000310324
31SE: 4-5-6 mm	11,10	1	020020000

32

πόντες



Ø mm	L mm	L1 mm	€	Hand	Case
3	100	44	8,55	10	000320100
4	125	52	10,60	10	000320125
5	150	62	13,00	10	000320150

32AU

αυτόματη πόντα



Ø mm	L mm	L1 mm	€	Hand	Case
3	150	23	65,50	2	000320160

32AUR

ανταλλακτικό άκρο
για την αυτόματη πόντα 32AU



Ø mm	€	📦	🏭
3	12,60	5	000320170

33IT

χτυπητά γράμματα

- Για χάραξη χάλυβα με αντοχή E έως 80 kg/mm²
- Σετ με 27 χτυπητά γράμματα: A έως Z + &



H mm	L mm	A mm	€	📦	🏭
3	60	6,35	77,00	1	000330023
4	63	7,93	94,00	1	000330024
5	61	7,93	94,00	1	000330025
6	68	9,52	116,00	1	000330026
8	70	12,7	174,00	1	000330028

33NR

χτυπητοί αριθμοί

• Για χάραξη χάλυβα με αντοχή R έως 80 kg/mm²
• Σετ με 9 ζευγάρια: αριθμοί 0 έως 9



H mm	L mm	A mm	€	📦	🏭
3	61	6,35	27,50	1	000330003
4	62	7,93	33,00	1	000330004
5	62	7,93	33,00	1	000330005
6	68	9,52	40,50	1	000330006
8	71	12,7	59,00	1	000330008

34

κοπίδια



L mm	A mm	L1 mm	€	📦	🏭
125	14,5	45	13,30	5	000340001
150	17,0	58	17,50	5	000340002
175	21,5	68	25,00	5	000340003

35

κοπίδια με νεύρωση



L mm	A mm	€	📦	🏭
100	14,5	15,60	5	000350001
125	17,0	17,50	5	000350002
150	20,5	21,70	5	000350003
200	23,0	33,00	5	000350004
250	28,5	47,00	2	000350005
300	34,0	64,50	2	000350006

35PM

κοπίδια με νεύρωση
με προστατευτική λαβή



L mm	A mm	€	📦	🏭
200	23,0	49,50	2	000350014
250	28,5	63,50	2	000350015
300	34,0	81,50	2	000350016

35PMR

ανταλλακτικές προστατευτικές λαβές
για τα 35PM



L mm	€	📦	🏭
200	16,40	1	000350024
250	16,40	1	000350025
300	17,20	1	000350026

36

καλέμια



L mm	A mm	L1 mm	€	📦	🏭
125	4	44	13,90	5	000360001
150	6	53	16,40	5	000360002

37

καλέμια με νεύρωση



L mm	A mm	L1 mm	€	📦	🏭
150	6	45	25,00	5	000370001
200	8	55	36,00	3	000370002

37PM

καλέμι με νεύρωση
με προστατευτική λαβή



L mm	A mm	€	📦	🏭
200	8	53,00	2	000370012

37PMR

ανταλλακτική προστατευτική λαβή
για το 37PM



L mm	€	📦	🏭
200	17,20	1	000370022



38/B6N

38/SP6

	€	📦	🏭
38/B6N	87,00	1	000380016
30: 2-3 mm			
32: 4 mm			
34: 125-150 mm			
36: 150 mm			
2002/BV6	11,10	1	020020000
38/SP6	103,00	1	000380009
30: 2-3 mm			
32: 4 mm			
34: 125-150 mm			
36: 150 mm			
38/SPV	29,50	1	000380019



Beta

42 ΚΛΕΙΔΙΑ ΓΕΡΜΑΝΟΠΟΛΥΓΩΝΑ

Το γερμανοπολύγωνο μας 42 που έχει αφήσει εποχή, έχει νέο σχήμα. Ένα κομψό, λεπτό σχήμα που ενισχύεται από ένα λεπτό προφίλ, ελαφρύτερο στην αφή. Η αντοχή, η ανθεκτικότητα και ο εργονομικός σχεδιασμός του κλειδιού Beta φτάνουν σε ακόμη υψηλότερες τιμές, παρέχοντας στους χρήστες το καλύτερο δυνατό εργαλείο. Η διαδικασία κατασκευής πραγματοποιείται στα εργοστάσια μας στο Sonico και στη Sulmona, με βάση την προηγμένη τεχνολογία αυτοματισμού και τους καλύτερα εκπαιδευμένους εργαζόμενους

TAXY

Γωνία 15 μοιρών σε σχέση με τον άξονα για μείωση της γωνίας εμπλοκής

ΑΝΘΕΚΤΙΚΟ

Αξιόλογη δύναμη: ακόμη και σε περιπτώσεις ακατάλληλης χρήσης, το κλειδί παραμορφώνεται, χωρίς να σπάσει ξαφνικά.

ΟΜΟΙΟΓΕΝΕΙΑ

Το πρεσάρισμα βασίζεται σε ένα ημικατεργασμένο προϊόν στρογγυλής διατομής που οδηγεί σε ομοιογενώς καταναμημένες ίνες, αποτρέποντας έτσι τον επικίνδυνο σχηματισμό εσωτερικών σχηματισμών

ΠΡΟΣΒΑΣΗ

Μειωμένο πάχος για βελτιωμένη προσβασιμότητα

ΠΡΟΣΤΑΤΕΥΜΕΝΟ

Η επικάλυψη νικελίου-χρωμίου παρέχει διαρκή αντοχή σε εξωτερικούς παράγοντες και πληροί τις αυστηρές απαιτήσεις δοκιμών προσκόλλησης σύμφωνα με το ISO 2819

ΒΕΛΤΙΩΜΕΝΟ

Το κλειδί, το οποίο είναι μακρύτερο από αυτό των περισσότερων ανταγωνιστών, επιτρέπει την επίτευξη υψηλών ροπών με μειωμένη προσπάθεια



ΕΡΓΟΝΟΜΙΚΟ

Πολύγωνο με κλίση 15° για την προστασία του χεριού. Το σχήμα που παίρνει είναι από καλούπι, δεν κάμπτεται εκ των υστέρων.



42

γερμανοπολύγωνο

Οι τιμές ροπής σημαντικά υψηλότερες από τα στάνταρ του ISO 1711-1



DIN 3113 UNI-ISO 7738

mm	L mm	S1 mm	€	🔧	📄
5,5x5,5	95	3,4	9,80	5	000421005
6x6	95	3,4	9,95	5	000421006
7x7	105	3,6	10,10	5	000421007
8x8	116	3,9	10,30	5	000421008
9x9	127	4,2	10,90	5	000421009
10x10	137	4,5	11,20	5	000421010
11x11	148	4,8	12,00	5	000421011
12x12	158	5,1	12,20	5	000421012
13x13	169	5,6	12,20	5	000421013
14x14	180	5,7	14,00	5	000421014
15x15	190	6,0	15,50	5	000421015
16x16	201	6,3	16,00	5	000421016
17x17	212	6,8	16,80	5	000421017
18x18	222	7,0	17,80	5	000421018
19x19	233	7,5	18,40	5	000421019
20x20	243	7,7	20,60	3	000421020
21x21	254	7,9	22,20	3	000421021
22x22	264	8,3	22,90	3	000421022
23x23	275	8,5	24,80	3	000421023
24x24	285	8,7	26,00	3	000421024
25x25	296	8,7	27,50	2	000421025
26x26	307	8,9	29,50	2	000421026
27x27	317	9,1	32,50	2	000421027
28x28	328	9,3	33,00	2	000421028
29x29	338	9,5	36,50	2	000421029
30x30	349	9,7	38,00	2	000421030
32x32	370	10,1	41,50	2	000421032
34x34	391	10,5	79,50	1	000421034
35x35	412	10,7	85,50	1	000421035
36x36	412	10,7	89,00	1	000421036
38x38	433	11,3	98,00	1	000421038
41x41	465	12,0	109,00	1	000421041



	€	🔧	📄
42/B9N	129,00	1	000421074
6-7-8-10-11-13-14-17-19 mm			
2002/BV9	14,20	1	020020030



ΠΡΟΣΟΧΗ!

Το νέο σχήμα του κλειδιού 42 είναι απόλυτα συμβατό με όλα τα τρόλεϊ και τους δίσκους του κλασικού κλειδιού 42



	€		
42/S14 6-7-8-10-11-12-13-14 -15-16-17-19-22-24 mm	207,50	1	000421067
42/S17 6-7-8-9-10-11-12-13-14-15 16-17-18-19-20-21-22 mm	253,00	1	000421065
42/S15 6-7-8-10-11-12-13-14 17-19-22-24-27-30-32 mm	288,00	1	000421066
42/S17X 6-7-8-10-11-12-13-14- 15-16-17-19-21-22- 24-27-30 mm	279,00	1	000421068
42/S26 6-7-8-9-10-11-12-13-14 15-16-17-18-19-20-21 22-23-24-25-26-27-28 29-30-32 mm	528,00	1	000421070

42/SC9I-E

συλλογή με 9 γερμανοπολύγωνα με συμπαγές στήριγμα

Οι πιάδες ροπής σημαντικά υψηλότερες από τα στάνταρ του ISO 1711-1



	€		
42/SC9I 8-10-11-12-13-14-15-17-19 mm	130,50	1	000421087
142/SCV9I	12,80	1	001420103
42/SC9E 8-10-11-12-13-16-17-18-19 mm	129,50	1	000421088
142/SCV9E	12,80	1	001420104



	€		
42/SP25 6-7-8-9-10-11-12-13-14 15-16-17-18-19-20-21 22-23-24-25-26-27-28 30-32 mm	583,00	1	000421085
42/SPV2	77,00	1	000420090



42/SP15

42/SPV...

	€		
42/SP15 6-7-8-9-10-11-12-13-14-15 16-17-19-22-24 mm	219,50	1	000421078
42/SPV7 42: 8-10-11-13-14-17-19 mm 55: 6x7-8x9-10x11-12x13 14x15-16x17-18x19 mm	9,10	1	000420097
42/SPV11 42MP: 8-9-10-11-12-13 14-15-16-17-19 mm	12,80	1	000420100
142-142SN: 8-9-10-11-12-13 14-15-16-17-19 mm			
42/SPV15 42: 6-7-8-9-10-11-12-13-14 15-16-17-19-22-24 mm	17,30	1	000420102

42AS

κλειδιά γερμανοπολύγωνα



mm	L mm	€		
1/4x1/4	95	12,30	2	000420106
9/32x9/32	106	12,40	2	000420107
5/16x5/16	116	12,60	2	000420108
3/8x3/8	137	13,90	2	000420110
7/16x7/16	148	14,90	2	000420111
1/2x1/2	169	15,40	2	000420113
9/16x9/16	180	16,70	2	000420114
19/32x19/32	191	18,30	2	000420115
5/8x5/8	201	19,40	2	000420116
11/16x11/16	212	20,70	2	000420117
3/4x3/4	233	22,10	2	000420119
13/16x13/16	254	26,50	2	000420121
7/8x7/8	264	27,50	2	000420122
15/16x15/16	285	32,50	2	000420124
1x1	296	33,00	2	000420125
1.1/16x1.1/16	317	38,00	2	000420127
1.1/8x1.1/8	338	41,00	2	000420129
1.1/4x1.1/4	370	50,00	2	000420132
1.5/16x1.5/16	391	81,50	1	000420133
1.3/8x1.3/8	412	94,00	1	000420135
1.7/16x1.7/16	412	97,00	1	000420136
1.1/2x1.1/2	433	102,00	1	000420138



	€		
42AS/B9N 1/4-5/16-3/8-7/16-1/2 9/16-5/8-11/16-3/4	162,00	1	000420159
2002/BV9	14,20	1	020020030



	€		
42AS/13 1/4-5/16-3/8-7/16-1/2-9/16-5/8 11/16-3/4-13/16-7/8-15/16-1	268,00	1	000420163
42AS/16 1/4-5/16-3/8-7/16-1/2-9/16-5/8 11/16-3/4-13/16-7/8-15/16-1- 1.1/16-1.1/8-1.1/4	396,00	1	000420166
42AS/17 1/4-9/32-5/16-3/8-7/16-1/2- 9/16-19/32-5/8-11/16-3/4- 13/16-7/8-15/16-1-1.1/16-1.1/8	377,00	1	000420168

42MP

κλειδιά γερμανοπολύγωνα γυαλιστερά επιχρωμιωμένα



DIN 3113 UNI-ISO 7738

mm	L mm	€		
6x6	95	16,80	5	000420606
7x7	105	17,00	5	000420607
8x8	116	17,10	5	000420608
9x9	127	17,20	5	000420609
10x10	137	17,30	5	000420610
11x11	148	17,70	5	000420611
12x12	158	17,80	5	000420612
13x13	169	18,10	5	000420613
14x14	180	19,50	5	000420614
15x15	190	21,10	5	000420615
16x16	201	22,30	5	000420616
17x17	212	23,30	5	000420617
18x18	222	24,90	5	000420618
19x19	233	25,50	5	000420619
20x20	243	29,50	3	000420620
21x21	254	31,00	3	000420621
22x22	264	31,50	3	000420622
24x24	285	36,50	3	000420624
27x27	317	43,50	3	000420627
30x30	349	53,50	3	000420630
32x32	370	56,00	3	000420632



	€		
42MP/B9N 6-7-8-10-11-13-14-17-19 mm	186,50	1	000420661
2002/BV9	14,20	1	020020030



	€		
42MP/S17 6-7-8-9-10-11-12-13-14-15 16-17-18-19-20-21-22 mm	368,00	1	000420652
42MP/S21 6-7-8-9-10-11-12-13-14 15-16-17-18-19-20-21-22 24-27-30-32 mm	558,00	1	000420653

42LMP

κλειδιά γερμανοπολύγωνα μακριά
γαλιστερά επιχρωμιωμένα



Φ mm	L mm	€	🛠️	📄
8x8	148	16,10	2	000420508
9x9	167	16,60	2	000420509
10x10	172	17,20	2	000420510
11x11	186	18,10	2	000420511
12x12	197	18,40	2	000420512
13x13	207	18,80	2	000420513
14x14	223	20,00	2	000420514
15x15	233	22,00	2	000420515
16x16	243	23,70	2	000420516
17x17	261	25,00	2	000420517
18x18	270	27,50	2	000420518
19x19	280	28,00	2	000420519
21x21	301	32,50	2	000420521
22x22	318	33,50	2	000420522
24x24	338	39,00	2	000420524
27x27	376	44,50	2	000420527
30x30	409	56,50	2	000420530
32x32	435	61,50	2	000420532



42LMP/S14 317,00 1 000420551
8-9-10-11-12-13-14
15-16-17-18-19-21-22 mm

42LMP/S18 519,00 1 000420552
8-9-10-11-12-13-14
15-16-17-18-19-21-22
24-27-30-32 mm

42SLIM

γερμανοπολύγωνα με λεπτά ανοιχτά άκρα



DIN 3113 UNI-ISO 7738

Φ mm	L mm	S1 mm	€	🛠️	📄
8x8	116	3,4	11,40	5	000420408
10x10	137	3,8	12,30	5	000420410
11x11	148	3,8	13,10	5	000420411
12x12	158	4,2	13,30	5	000420412
13x13	169	4,4	13,40	5	000420413
14x14	180	4,6	15,40	5	000420414
15x15	190	4,7	16,70	5	000420415
16x16	201	4,7	17,30	5	000420416
17x17	212	5,1	17,90	5	000420417
18x18	222	5,1	19,30	5	000420418
19x19	233	5,6	19,60	5	000420419



42SLIM/B8NI 128,00 1 000420478
10-11-12-13-14-15-17-19 mm
42SLIM/B8NE 140,50 1 000420479
10-11-12-13-16-17-18-19 mm
2002/BV8 14,20 1 020020020



42SLIM/S11 169,50 1 000420471
8-10-11-12-13-14-15-
16-17-18-19 mm

45

κλειδιά γερμανοπολύγωνα βαριάς
χρήσης



DIN 3113 UNI-ISO 7738

Φ mm	L mm	€	🛠️	📄
46x46	500	234,00	1	000450046
50x50	540	264,00	1	000450050
55x55	560	377,00	1	000450055
60x60	600	483,00	1	000450060
65x65	675	579,00	1	000450065
70x70	675	634,00	1	000450070
75x75	720	739,00	1	000450075
80x80	720	853,00	1	000450080

52

κλειδιά γερμανικά μονά



UNI 6733 DIN 3114

Φ mm	L mm	€	🛠️	📄
10	119	12,30	5	000520010
11	119	12,60	5	000520011
12	119	12,90	5	000520012
13	145	14,60	5	000520013
14	145	15,00	5	000520014
15	145	15,40	5	000520015
16	159	16,60	5	000520016
17	159	16,70	5	000520017
18	159	17,80	5	000520018
19	175	19,40	5	000520019
20	175	20,70	5	000520020
21	175	21,40	5	000520021
22	196	24,00	2	000520022
23	196	24,80	2	000520023
24	196	25,00	2	000520024
25	215	28,50	2	000520025
26	215	29,00	2	000520026
27	215	29,00	2	000520027
28	240	33,50	2	000520028
30	240	34,00	2	000520030
32	270	41,00	2	000520032
34	270	44,50	1	000520034
35	295	51,00	1	000520035
36	295	51,00	1	000520036
38	295	57,50	1	000520038
40	335	70,00	1	000520040
41	335	70,00	1	000520041
42	335	78,00	1	000520042
45	370	89,50	1	000520045
46	370	89,50	1	000520046
48	370	103,50	1	000520048
50	415	120,50	1	000520050
52	415	135,50	1	000520052
55	415	140,50	1	000520055
60	490	178,00	1	000520060
65	490	181,00	1	000520065
70	490	205,00	1	000520070

53

κλειδιά γερμανικά μονά DIN 894



Φ mm	L mm	€	🛠️	📄
36	317	38,00	1	000530036
38	320	41,50	1	000530038
41	342	49,00	1	000530041
46	396	59,00	1	000530046
50	412	92,50	1	000530050
55	457	106,00	1	000530055
60	492	131,00	1	000530060
65	528	155,50	1	000530065
70	572	180,00	1	000530070
75	608	225,50	1	000530075
80	645	276,00	1	000530080
85	690	335,00	1	000530085
90	690	398,00	1	000530090
95	847	555,00	1	000530095
100	847	587,00	1	000530100
105	1000	732,00	1	000530105
110	1000	792,00	1	000530110
115	1000	883,00	1	000530115
120	1000	1.002,00	1	000530120
125	1000	1.157,00	1	000530125
130	1000	1.240,00	1	000530130
135	1000	1.330,00	1	000530135

55

κλειδιά γερμανικά διπλά



UNI-ISO 10102 DIN 3110

Φ mm	L mm	€	🛠️	📄
4x5	101	7,25	5	000550003
5x5,5	101	8,25	5	000550006
5,5x7	120	8,25	5	000550009
6x7	120	6,45	5	000550012
7x8	140	8,25	5	000550018
8x9	140	6,60	5	000550021
8x10	140	8,25	5	000550024
10x11	155	6,95	5	000550030
10x12	155	9,45	5	000550033
10x13	170	10,40	5	000550035
12x13	170	7,85	5	000550042
12x14	170	10,60	5	000550045
13x14	185	11,90	5	000550047
13x17	189	12,70	5	000550051
14x15	185	9,90	5	000550054
14x17	189	13,70	5	000550057
16x17	202	11,30	5	000550060
17x19	220	15,30	2	000550063
18x19	220	13,40	2	000550066
19x22	236	17,30	2	000550069
20x22	236	15,30	2	000550075
21x23	245	16,20	2	000550078
22x24	245	18,80	2	000550081
24x26	262	19,30	2	000550087
24x27	262	21,00	2	000550090
25x28	272	22,00	2	000550096
27x29	284	24,90	2	000550099
27x30	284	28,50	2	000550102
27x32	297	31,00	2	000550105
30x32	297	27,50	2	000550108
32x36	325	84,50	1	000550114
34x36	325	84,50	1	000550117
35x38	375	94,00	1	000550120
36x41	375	98,00	1	000550123
41x46	425	112,00	1	000550129
46x50	475	139,00	1	000550132
50x55	500	161,50	1	000550135
55x60	500	171,00	1	000550138



55/B8N	€ 92,00	1	000550160
6x7-8x9-10x11-12x13 14x15-16x17-18x19 20x22 mm			
2002/BV8	14,20	1	020020020
55/B12N	183,50	1	000550164
6x7-8x9-10x11-12x13 14x15-16x17-18x19 20x22-21x23-24x26 25x28-30x32 mm			
2002/BV12	23,60	1	020020040



55/S8	€ 77,50	1	000550174
6x7-8x9-10x11-12x13 14x15-16x17-18x19 20x22 mm			
55/S12	162,50	1	000550178
6x7-8x9-10x11-12x13 14x15-16x17-18x19 20x22-21x23-24x26 25x28-30x32 mm			
55/S12X	164,50	1	000550179
6x7-8x9-10x11-12x13 14x15-16x17-18x19 20x22-21x23-24x27 25x28-30x32 mm			
55/S13	187,50	1	000550182
6x7-8x9-10x11-12x13 14x15-16x17-18x19 20x22-21x23-24x26 25x28-27x29-30x32 mm			



55/SP7



55/SP13

55/SP7	€ 59,00	1	000550167
6x7-8x9-10x11-12x13 14x15-16x17-18x19 mm			
42/SPV7	9,10	1	000420097
42: 8-10-11-13-14-17-19 mm			
55: 6x7-8x9-10x11-12x13 14x15-16x17-18x19 mm			
55/SP13	203,00	1	000550186
6x7-8x9-10x11-12x13 14x15-16x17-18x19 20x22-21x23-24x26 25x28-27x29-30x32 mm			
55/SPV	45,00	1	000550190

55AS

κλειδιά γερμανικά διπλά



mm	L mm	€		
1/4x9/32	120	8,65	2	000550203
1/4x5/16	120	8,65	2	000550206
5/16x11/32	140	9,35	2	000550209
5/16x3/8	140	9,35	2	000550212
3/8x7/16	155	10,10	2	000550215
7/16x1/2	170	11,10	2	000550218
1/2x9/16	170	11,90	2	000550221
9/16x5/8	185	13,10	2	000550224
19/32x11/16	189	16,00	2	000550227
5/8x11/16	202	16,00	2	000550230
5/8x3/4	202	17,90	2	000550233
11/16x13/16	220	18,70	2	000550242
3/4x7/8	236	20,10	2	000550245
25/32x13/16	236	20,10	2	000550244
7/8x15/16	245	21,70	2	000550251
15/16x1	262	27,50	1	000550257
1x1.1/8	272	29,00	1	000550259
1.1/16x1.1/4	284	38,00	1	000550267
1.1/8x1.5/16	297	38,00	1	000550266
1.5/16x1.1/2	325	100,00	1	000550269
1.3/8x1.1/2	375	110,50	1	000550272
1.7/16x1.5/8	375	110,50	1	000550275



55AS/5	€ 67,50	1	000550290
5/16x11/32-3/8x7/16 1/2x9/16-5/8x11/16 3/4x7/8			
55AS/8	107,50	1	000550296
1/4x9/32-5/16x11/32-3/8x7/16- 1/2x9/16-9/16x5/8-5/8x11/16- 11/16x13/16-3/4x7/8			
55AS/12	222,50	1	000550298
1/4x9/32-5/16x11/32-3/8x7/16-1 /2x9/16-9/16x5/8-5/8x11/16- 11/16x13/16-25/32x13/16-3/4x7/8- 15/16x1-1x1.1/8-1.1/16x1.1/4			

55MP

κλειδιά γερμανικά διπλά
γαυλιστερά επιχρωμιωμένα



UNI-ISO 10102 DIN 3110

mm	L mm	€		
6x7	120	8,60	2	000550603
8x9	140	9,20	2	000550606
10x11	155	10,30	2	000550609
12x13	170	11,20	2	000550612
14x15	185	13,30	2	000550615
16x17	202	15,60	2	000550618
18x19	220	18,10	2	000550621
20x22	236	20,70	2	000550624
21x23	245	22,60	2	000550627
24x26	262	27,00	1	000550630
25x28	272	28,50	1	000550633
27x29	284	33,00	1	000550636
30x32	297	37,00	1	000550639



55MP/S8	€ 107,00	1	000550650
6x7-8x9-10x11-12x13 14x15-16x17-18x19 20x22 mm			
55MP/S13	255,00	1	000550651
6x7-8x9-10x11-12x13 14x15-16x17-18x19 20x22-21x23-24x26 25x28-27x29-30x32 mm			
55MP/S12	222,00	1	000550653
6x7-8x9-10x11-12x13-14x15- 16x17-18x19-20x22-21x23-24x26- 25x28-30x32 mm			

58

κλειδιά γερμανικά χτυπητά



DIN 133

mm	L mm	€		
24	177	39,00	1	000580024
27	180	41,00	1	000580027
30	190	45,00	1	000580030
32	190	47,00	1	000580032
34	200	59,00	1	000580034
36	215	61,00	1	000580036
41	235	72,50	1	000580041
46	255	97,00	1	000580046
50	275	108,50	1	000580050
55	300	130,50	1	000580055
60	320	142,50	1	000580060
65	342	187,00	1	000580065
70	375	241,50	1	000580070
75	375	264,00	1	000580075
80	408	386,00	1	000580080
85	408	432,00	1	000580085
90	445	498,00	1	000580090
95	445	512,00	1	000580095
100	485	709,00	1	000580100
105	485	800,00	1	000580105
110	510	876,00	1	000580110
115	510	998,00	1	000580115
120	545	1.028,00	1	000580120
125	545	1.177,00	1	000580125
130	575	1.590,00	1	000580130
135	575	1.670,00	1	000580135
*140	575	1.810,00	1	000580140
*145	640	2.480,00	1	000580145
*150	640	2.580,00	1	000580150
*155	640	2.820,00	1	000580155
*160	640	3.100,00	1	000580160
*165	715	3.320,00	1	000580165
*170	715	4.530,00	1	000580170
*175	715	4.780,00	1	000580175
*180	715	5.190,00	1	000580180
*185	715	5.330,00	1	000580185
*190	800	5.860,00	1	000580190
*195	800	6.150,00	1	000580195
*200	800	6.440,00	1	000580200
*210	800	8.040,00	1	000580210
*220	800	10.370,00	1	000580220
*230	800	12.660,00	1	000580230



UNI 6737

mm	L mm	€		
4x4	78	10,90	5	000730040
4,5x4,5	78	10,90	5	000730045
5x5	78	10,90	5	000730050
5,5x5,5	86	11,80	5	000730055
6x6	86	11,80	5	000730060
7x7	86	11,80	5	000730070
8x8	97	12,30	5	000730080
9x9	97	12,30	5	000730090
10x10	108	13,30	5	000730100
11x11	108	13,30	5	000730110
12x12	124	15,40	5	000730120
13x13	124	15,40	5	000730130
14x14	124	15,40	5	000730140



	€		
73/B13N 4-4,5-5-5,5-6-7-8-9 10-11-12-13-14 mm	179,50	1	000730202
2002/BV13	14,20	1	020020050



	€		
73/S13 4-4,5-5-5,5-6-7-8-9 10-11-12-13-14 mm	165,00	1	000730210



DIN 7444

mm	L mm	€		
24	162	39,50	1	000780024
27	180	46,50	1	000780027
30	190	55,00	1	000780030
32	190	58,50	1	000780032
34	200	67,00	1	000780034
36	205	72,50	1	000780036
41	225	94,00	1	000780041
46	235	105,00	1	000780046
50	250	124,50	1	000780050
55	265	142,00	1	000780055
60	275	173,00	1	000780060
65	295	219,00	1	000780065
70	325	220,00	1	000780070
75	325	261,00	1	000780075
80	350	400,00	1	000780080
85	350	438,00	1	000780085
90	390	536,00	1	000780090
95	390	620,00	1	000780095
100	420	686,00	1	000780100
105	420	809,00	1	000780105
110	450	883,00	1	000780110
115	450	1.005,00	1	000780115
120	490	1.380,00	1	000780120
125	480	1.865,00	1	000780125
130	520	2.155,00	1	000780130
135	520	2.305,00	1	000780135
*140	520	2.620,00	1	000780140
*145	580	3.310,00	1	000780145
*150	580	3.460,00	1	000780150
*155	580	3.990,00	1	000780155
*160	650	4.090,00	1	000780160
*165	650	4.340,00	1	000780165
*170	650	5.210,00	1	000780170
*175	650	5.640,00	1	000780175
*180	650	6.190,00	1	000780180
*185	695	6.380,00	1	000780185
*190	695	6.980,00	1	000780190
*195	695	6.990,00	1	000780195
*200	695	7.090,00	1	000780200
*210	740	7.560,00	1	000780210
*215	740	8.470,00	1	000780215
*220	740	9.330,00	1	000780220
*230	740	11.570,00	1	000780230

78AS

κλειδιά πολύγωνα χτυπητή



mm	L mm	€		
*1.1/16	180	56,00	1	000780327
*1.1/8	190	56,00	1	000780329
*1.3/16	190	56,00	1	000780330
*1.1/4	197	61,00	1	000780332
*1.5/16	197	63,00	1	000780333
*1.3/8	223	67,00	1	000780335
*1.7/16	223	81,00	1	000780336
*1.1/2	223	83,50	1	000780338
*1.5/8	223	95,00	1	000780341
*1.11/16	225	99,50	1	000780343
*1.13/16	240	110,00	1	000780346
*1.7/8	250	111,00	1	000780348
*2	250	127,00	1	000780350
*2.1/16	250	131,00	1	000780352
*2.3/16	275	138,50	1	000780355
*2.3/8	270	187,00	1	000780360
*2.9/16	302	207,50	1	000780365

"	L mm	€		
*2.3/4	350	225,50	1	000780370
*2.15/16	350	260,00	1	000780375
*3.1/8	354	431,00	1	000780380

80

αρθρωτά διπλά πολύγωνα καρδιάκια



mm	L mm	€		
6x7	170	44,00	3	000800006
8x9	176	45,00	3	000800008
8x10	179	45,00	3	000800009
10x11	182	47,50	3	000800010
12x13	228	54,00	3	000800012
14x15	232	55,00	3	000800014
13x17	231	58,50	3	000800015
16x17	234	58,50	2	000800016
18x19	285	72,50	2	000800018
19x22	287	76,00	2	000800019
20x22	289	76,00	2	000800020
21x23	289	77,50	2	000800021
24x27	405	127,00	2	000800024
30x32	413	135,00	2	000800030

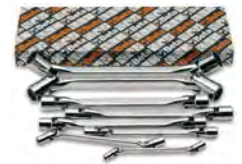

	€		
80/S8 6x7-8x9-10x11-12x13-14x15 16x17-18x19-20x22 mm	453,00	1	000800051
80/S11 6x7-8x9-10x11-12x13 14x15-16x17-18x19-20x22 21x23-24x27-30x32 mm	792,00	1	000800056

83

κλειδιά πολύγωνα σε ημισέλινο, ειδικά σχεδιασμένα για τις βίδες της μίζας



ISO 3318

mm	L mm	€		
8x10	126	22,40	3	000830008
10x12	137	23,40	3	000830010
11x13	138	24,10	3	000830011
14x17	183	30,00	3	000830014
15x17	184	34,00	2	000830015
16x18	196	37,00	2	000830016
19x22	231	47,50	2	000830019



	€		
83/S3 11x13-14x17-19x22 mm	102,00	1	000830081
83/S5 10x12-11x13-15x17 16x18-19x22 mm	166,50	1	000830085

83AS

κλειδιά πολύγωνα σε ημισέλινο, ειδικά σχεδιασμένα για τις βίδες της μίζας



mm	L mm	€	U	M
7/16x1/2	138	28,50	2	000830111
9/16x5/8	183	34,00	2	000830114
3/4x7/8	230	53,50	2	000830119



mm	L mm	€	U	M
83AS/3		116,50	1	000830181
7/16x1/2-9/16x5/8				
3/4x7/8				

88

κλειδιά πολύγωνα διπλά ίσια, πολύ μακριά



mm	L mm	€	U	M
8x10	235	24,90	2	000880008
12x14	330	29,50	2	000880012
13x15	330	29,50	2	000880013
16x18	405	41,00	2	000880016
17x19	405	41,00	2	000880017
21x23	435	47,00	2	000880021
22x24	435	47,00	2	000880022



mm	L mm	€	U	M
88/S7		259,00	1	000880107
8x10-12x14-13x15-16x18-17x19-21x23-22x24 mm				

90

κλειδιά πολύγωνα κυρτά διπλά



DIN 838 ISO 10104

mm	L mm	€	U	M
6x7	165	12,30	5	000900006
8x9	180	13,20	5	000900012
8x10	180	15,50	5	000900015
10x11	195	14,50	5	000900018
10x12	195	15,70	5	000900021
11x13	215	17,30	5	000900024
12x13	215	15,90	5	000900027
12x14	215	18,20	5	000900030
14x15	230	17,30	5	000900033
14x17	250	21,50	5	000900036
16x17	250	19,80	5	000900039
17x19	265	25,50	5	000900042
18x19	265	23,10	5	000900045
19x22	285	28,50	3	000900048
20x22	285	26,50	3	000900051
21x23	305	30,00	2	000900057
22x24	305	32,50	2	000900060
24x26	325	33,50	2	000900063
24x27	325	37,00	2	000900067
25x28	340	40,00	2	000900070
27x29	355	43,50	2	000900073
27x30	355	47,00	2	000900076
27x32	375	52,50	2	000900078
30x32	375	49,00	2	000900080
32x36	395	72,50	1	000900088
34x36	415	86,00	1	000900089
35x38	415	87,00	1	000900091
36x41	435	99,50	1	000900094
41x46	460	142,50	1	000900097
46x50	500	188,50	1	000900100



mm	L mm	€	U	M
90/B8N		156,50	1	000900156
6x7-8x9-10x11-12x13				
14x15-16x17-18x19				
20x22 mm				
2002/BV8		14,20	1	020020020



mm	L mm	€	U	M
90/S8		142,50	1	000900162
6x7-8x9-10x11-12x13				
14x15-16x17-18x19				
20x22 mm				
90/S12		295,00	1	000900166
6x7-8x9-10x11-12x13				
14x15-16x17-18x19				
20x22-21x23-24x26				
25x28-30x32 mm				
90/S12X		299,00	1	000900167
6x7-8x9-10x11-12x13				
14x15-16x17-18x19				
20x22-21x23-24x27				
25x28-30x32 mm				
90/S13		339,00	1	000900170
6x7-8x9-10x11-12x13				
14x15-16x17-18x19				
20x22-21x23-24x26				
25x28-27x29-30x32 mm				



mm	L mm	€	U	M
90/SP13		384,00	1	000900174
6x7-8x9-10x11-12x13				
14x15-16x17-18x19				
20x22-21x23-24x26				
25x28-27x29-30x32 mm				
55/SPV		45,00	1	000550190

90AS

κλειδιά πολύγωνα κυρτά διπλά



mm	L mm	€	U	M
1/4x5/16	165	14,20	2	000900203
5/16x11/32	180	15,30	2	000900206
5/16x3/8	180	15,60	2	000900209
3/8x7/16	195	15,90	2	000900212
7/16x1/2	215	17,80	2	000900215
1/2x9/16	230	20,40	2	000900218
9/16x5/8	230	20,40	2	000900221
19/32x11/16	250	22,20	2	000900222
5/8x11/16	250	23,10	2	000900224
5/8x3/4	265	27,00	2	000900227
11/16x3/4	265	27,00	1	000900230
11/16x13/16	265	27,00	1	000900233
3/4x25/32	265	31,50	1	000900235
3/4x7/8	285	31,50	1	000900237
13/16x7/8	285	32,50	1	000900240
7/8x15/16	305	32,50	1	000900243
15/16x1	325	39,00	1	000900252
1.1/16x1.1/4	375	56,00	1	000900258
1.1/8x1.5/16	375	56,50	1	000900261



mm	L mm	€	U	M
90AS/8		187,00	1	000900298
1/4x5/16-5/16x11/32				
3/8x7/16-1/2x9/16				
5/8x11/16-11/16x3/4				
13/16x7/8-15/16x1				
90AS/10		300,00	1	000900300
1/4x5/16-5/16x11/32				
3/8x7/16-1/2x9/16				
5/8x11/16-11/16x3/4				
13/16x7/8-15/16x1				
1.1/16x1.1/4-1.1/8x1.5/16				

91

κλειδιά πολύγωνα κυρτά βαρέος τύπου



Ø mm	Ø mm	€		
24	38	70,50	1	000910024
27	41	73,00	1	000910027
30	48	78,50	1	000910030
32	49	84,50	1	000910032
36	54	97,00	1	000910036
41	62	115,00	1	000910041
46	69	135,00	1	000910046
50	76	153,50	1	000910050
55	81	172,00	1	000910055
60	90	214,50	1	000910060
65	98	240,50	1	000910065
70	105	270,00	1	000910070
75	110	310,00	1	000910075
80	125	355,00	1	000910080
85	125	371,00	1	000910085
90	140	664,00	1	000910090
95	140	726,00	1	000910095
100	143	770,00	1	000910100
105	146	860,00	1	000910105

92

σωλήνες για τα 91



L mm	91 mm	Ø mm	€			
92/1	460	24÷30	19	42,50	1	000920010
92/2	610	32÷41	22	65,00	1	000920020
92/3	760	46÷55	25	92,50	1	000920030
92/4	860	60÷105	30	123,00	1	000920040

93

κλειδί πολύγωνο κυρτό διπλό, για βίδες σκαλωσιάς



Ø mm	L mm	€		
21x22	310	50,50	3	000930021

93C

κλειδιά πολύγωνα κυρτά διπλά, με κασάνια, για βίδες σκαλωσιάς



Ø mm	L mm	€		
17x19	310	57,50	1	000930117
19x22	310	61,50	1	000930119
19x24	365	75,50	1	000930120
21x22	310	69,00	1	000930121
36x38	445	116,00	1	000930136

94

ρακορόκλειδα διπλά



DIN 3118

Ø mm	L mm	€		
8x10	140	21,50	2	000940008
9x11	153	22,30	2	000940009
10x11	153	23,60	2	000940010
11x13	175	24,30	2	000940011
12x14	175	25,50	2	000940012
13x15	175	25,50	2	000940013
14x15	175	30,00	2	000940014
14x17	195	31,00	2	000940015
17x19	212	31,50	2	000940017
19x22	228	33,50	2	000940019
22x24	242	41,50	2	000940022
24x27	260	45,00	2	000940024
30x32	300	58,50	2	000940030
36x41	320	100,00	1	000940036



€			
94/S6	160,50	1	000940050
8x10-10x11-11x13-12x14-17x19-19x22 mm			
94/S10	328,00	1	000940052
8x10-9x11-10x11-11x13-12x14-17x19-19x22-22x24-24x27-30x32 mm			

95

κλειδιά πολύγωνα ίσια διπλά



DIN 837 ISO 10103

Ø mm	L mm	€		
6x7	120	14,00	3	000950161
8x9	135	15,10	3	000950162
10x11	150	17,10	3	000950163
12x13	165	18,50	3	000950164
14x15	185	19,50	3	000950165
16x17	210	20,70	3	000950166
17x19	225	24,00	3	000950167
18x19	225	24,00	2	000950168
20x22	240	27,00	2	000950169
21x23	255	28,50	2	000950170
24x26	270	30,00	2	000950171
25x28	285	36,50	2	000950172
27x29	315	37,00	2	000950173
30x32	335	42,00	2	000950174



€			
95/S8	156,00	1	000950177
6x7-8x9-10x11-12x13-14x15-16x17-18x19-20x22 mm			
95/S13	331,00	1	000950179
6x7-8x9-10x11-12x13-14x15-16x17-18x19-20x22-21x23-24x26-25x28-27x29-30x32 mm			

95FTX

κλειδιά διπλά, για βίδες Torx®



Ø	L mm	€		
E6xE8	115	14,50	2	000950306
E10xE12	143	15,30	2	000950310
E14xE18	177	17,30	2	000950314
E20xE24	224	23,60	2	000950320



€			
95FTX/S4	70,50	1	000950325
E6xE8-E10xE12-E14xE18-E20xE24			



ΚΛΕΙΔΙΑ ALLEN ΓΩΝΙΑΚΑ

Τα εξάγωνα κλειδιά της Beta έχουν σχεδιαστεί για μακρόχρονη και ακριβή λειτουργία. Η ευρεία γκάμα καλύπτει όλες τις απαιτήσεις χρήσης: το εξαιρετικά κοντό, κοντό, μακρύ, πολύ μακρύ, σφαιρικής κεφαλής καθώς και τα κλειδιά με λαβές υψηλής ροπής είναι από τα κορυφαία προϊόντα της Beta και είναι ασυναγώνιστα στην αγορά.

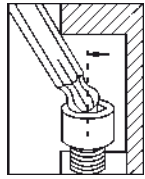

Τα κλειδιά σφαιρικής κεφαλής επιτρέπουν τη λειτουργία υπό γωνία έως 30° με τον άξονα της βίδας.

Τα κλειδιά είναι συσκευασμένα σε θήκη για γρήγορη αναγνώριση του απαιτούμενου μεγέθους. Όταν είναι κλειστή, εμποδίζει τα κλειδιά, συμπεριλαμβανομένων των μικρότερων, να βγουν κατά λάθος.

Η έκδοση Color συνδυάζει τα εξαιρετικά χαρακτηριστικά των τυπικών κλειδιών με τον άμεσο προσδιορισμό του απαιτούμενου μεγέθους για να επιταχύνει την καθημερινή εργασία.

96

κλειδιά Allen γωνιακά επιχρωμιωμένα



ISO 2936

mm	L mm	L1 mm	€		
0,9	35	8	1,25	20	000960013
1,3	39	10	1,25	20	000960014
1,5	45	15	1,25	20	000960015
2	50	17	1,30	20	000960020
2,5	57	20	1,30	20	000960025
3	64	22	1,55	20	000960030
3,5	68	25	1,85	20	000960035
4	72	28	1,95	20	000960040
4,5	78	30	2,00	20	000960045
5	83	32	2,05	20	000960050
5,5	88	35	2,60	20	000960055
6	94	37	2,60	20	000960060
7	99	40	3,20	10	000960070
8	105	43	3,80	10	000960080
9	111	46	4,45	10	000960090
10	119	49	5,30	10	000960100
11	126	52	6,65	10	000960110
12	134	56	8,00	10	000960120
13	142	62	10,20	10	000960130
14	151	69	12,00	10	000960140
16	165	75	17,60	5	000960160
17	174	79	18,40	5	000960170
19	196	88	25,50	5	000960190
22	216	100	40,00	3	000960220
24	242	112	53,00	1	000960240
27	271	125	70,00	1	000960270
30	309	140	94,50	1	000960300
32	341	155	124,50	1	000960312
36	385	174	179,50	1	000960316



96/ST6	17,90	3	000960370
2,5-3-4-5-6-8 mm			



96/BGS7	39,50	1	000960367
1,5-2-2,5-3-4-5-6 mm			



96/BG7	42,00	1	000960368
2,5-3-4-5-6-8-10 mm			



96/B8	22,30	5	000960386
2-2,5-3-4-5-6-8-10 mm			
96/B10	31,50	5	000960380
1,5-2-2,5-3-4-5-6-8-10-12 mm			
96N/BV	2,45	1	000960651



96/SC9	25,00	1	000960374
1,5-2-2,5-3-4-5-6-8-10 mm			
96/SCV	5,45	1	000960985



96/SC12	38,00	1	000960395
2-2,5-3-3,5-4-4,5-5-6-7-8-9-10 mm			
96/SCV12	6,45	1	000960975

96N

κλειδιά Allen γωνιακά μαυρισμένα



ISO 2936

mm	L mm	L1 mm	€		
0,9	32	10	0,60	20	000960409
1,3	44	12	0,60	20	000960413
1,5	46	15	0,65	20	000960415
2	51	17	0,70	20	000960420
2,5	57	20	0,70	20	000960425
3	64	22	0,80	20	000960430
3,5	68	25	0,95	20	000960435
4	72	28	1,10	20	000960440
4,5	78	30	1,20	20	000960445
5	83	32	1,25	20	000960450
6	94	37	1,55	20	000960460
7	99	40	2,10	10	000960470
8	105	43	2,50	10	000960480
9	111	46	3,25	10	000960490
10	119	49	3,85	10	000960500
11	126	52	4,75	10	000960510
12	134	56	5,80	10	000960520
13	142	62	7,75	10	000960530
14	151	69	8,70	10	000960540
16	165	72	13,20	5	000960560
17	174	79	14,20	5	000960570
19	194	88	19,20	5	000960590
22	216	99	35,50	1	000960592
24	242	111	46,50	1	000960594



96N/ST6
2,5-3-4-5-6-8 mm

€ 12,60 3 000960640



96N/G7
2,5-3-4-5-6-8-10 mm

€ 33,00 3 000960645

96N/G7A
1,5-2-2,5-3-4-5-6 mm

€ 23,10 3 000960643



96N/B10
1,5-2-2,5-3-4-5-6
8-10-12 mm

€ 21,40 5 000960650

96N/BV
2,45 1 000960651



96N/SC9
1,5-2-2,5-3-4-5-6-8-10 mm

€ 18,60 1 000960644

96N/SCV
5,45 1 000960986



96N/SC12
2-2,5-3-3,5-4-4,5-5
6-7-8-9-10 mm

€ 26,50 1 000960661

96N/SCV12
6,45 1 000960976



96C/AS

κλειδιά γωνιακά Allen,
επιχρωμιωμένα



"	L mm	L1 mm	i g	€	🔧	📄
1/16	46	16	1,01	2,20	20	000961702
3/32	53	19	2,70	3,05	20	000961706
1/8	60	22	5,33	3,20	20	000961710
5/32	67	25	9,33	3,70	20	000961714
3/16	74	28	14,87	4,20	20	000961716
7/32	81	32	22,00	4,75	20	000961718
1/4	89	35	31,40	5,30	20	000961720
5/16	103	40	56,16	5,90	10	000961724
3/8	117	45	91,31	7,30	10	000961728



96C-AS/SC9
1/16-3/32-1/8-5/32-3/16-
7/32-1/4-5/16-3/8

€ 45,00 1 000961753

96AS

κλειδιά Allen γωνιακά μαυρισμένα



"	L mm	L1 mm	€	🔧	📄
1/30 (0,035")	44	14	1,10	20	000960698
1/20 (0,050")	44	15	1,10	20	000960701
1/16	46	16	1,20	20	000960702
5/64	50	18	1,50	20	000960704
3/32	53	19	1,70	20	000960706
7/64	57	21	1,75	20	000960708
1/8	60	22	1,75	20	000960710
9/64	64	24	2,10	20	000960712
5/32	68	25	2,20	20	000960714
3/16	75	29	2,45	20	000960716
7/32	82	32	2,70	20	000960718
1/4	89	35	3,20	20	000960720
5/16	103	40	3,95	10	000960724
3/8	117	44	4,80	10	000960728
7/16	132	49	7,00	10	000960730
1/2	149	54	8,85	10	000960732
9/16	151	69	14,50	2	000960734



96AS/SC9
1/16-3/32-1/8-5/32-3/16
7/32-1/4-5/16-3/8

€ 29,50 1 000960743

96AS/SCV
5,45 1 000960744



96AS/T7
3/32-1/8-5/32
3/16-7/32-1/4-5/16

€ 23,80 3 000960740



96AS/BG7
3/32-1/8-5/32-3/16
1/4-5/16-3/8

€ 42,00 1 000960747



96AS/B11
1/20-1/16-5/64-3/32
1/8-5/32-3/16-7/32
1/4-5/16-3/8

€ 29,00 1 000960749

96N/BV
2,45 1 000960651



96LC

κλειδιά Allen γωνιακά, μακριά σειρά
επιχρωμιωμένα



ISO 2936

mm	L mm	L1 mm	€	🔧	📄
2	101	17	2,35	20	000960320
2,5	113	20	2,55	20	000960321
3	127	22	2,75	20	000960322
3,5	138	25	2,80	20	000960323
4	142	28	3,05	20	000960324
4,5	154	28	3,60	20	000960325
5	163	32	3,90	20	000960326
6	184	37	4,20	20	000960327
7	194	40	4,80	10	000960328
8	205	43	5,90	10	000960329
9	216	46	6,55	10	000960330
10	231	49	8,50	10	000960331
12	259	56	10,50	10	000960332



96LC/SC8 2-2,5-3-4-5-6-8-10 mm	€ 38,50	1	000960334
96LC/SCV	5,45	1	000960983



96LC/SC12 2-2,5-3-3,5-4-4,5-5-6-7-8-9-10 mm	€ 57,50	1	000960337
96LC/SCV12	6,45	1	000960977

96L

κλειδιά Allen γωνιακά, μακριά σειρά μαυρισμένα



ISO 2936

mm	L mm	L1 mm	€	μ	κ
2	99	15	1,65	20	000960820
2,5	110	17	1,75	20	000960825
3	124	19	1,95	20	000960830
3,5	135	21	2,10	20	000960835
4	138	24	2,35	20	000960840
4,5	150	25	2,70	20	000960845
5	158	27	2,85	20	000960850
6	178	31	3,25	20	000960860
7	187	33	4,15	10	000960870
8	197	35	5,25	10	000960880
9	207	37	5,85	10	000960890
10	221	39	7,80	10	000960900
12	247	44	10,10	10	000960920



96L/SC8 2-2,5-3-4-5-6-8-10 mm	€ 32,50	1	000960924
96L/SCV	5,45	1	000960987



96L/SC12 2-2,5-3-3,5-4-4,5-5-6-7-8-9-10 mm	€ 48,00	1	000960929
96L/SCV12	6,45	1	000960978

96BP-CL

κλειδιά Allen γωνιακά σφαιρικής κεφαλής, επιχρωμιωμένα, χρωματιστά



mm	L mm	L1 mm	€	μ	κ
1,5	91	16	2,60	5	000961600
2	102	17	2,75	5	000961601
2,5	113	21	3,20	5	000961602
3	128	23	3,50	5	000961603
4	143	28	3,95	5	000961604
5	163	33	4,10	5	000961605
6	185	37	5,05	5	000961606
8	206	43	7,00	2	000961608
10	231	50	9,45	2	000961610



96BP-CL/SC9 1,5-2-2,5-3-4-5-6-8-10 mm	€ 40,00	1	000961619
96BP-CL/SCV	5,45	1	000961629

96BPC

κλειδιά Allen γωνιακά σφαιρικής κεφαλής επιχρωμιωμένα

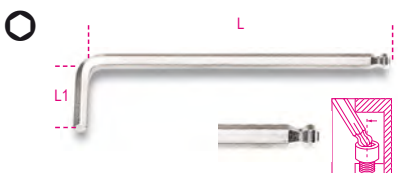

mm	L mm	L1 mm	€	μ	κ
1,5	79	13	2,80	10	000960340
2	84	15	2,95	10	000960341
2,5	89	17	3,10	10	000960342
3	99	19	3,30	10	000960343
4	108	24	3,80	10	000960344
5	126	27	4,60	10	000960345
6	148	31	6,55	10	000960346
7	157	33	8,60	5	000960353
8	168	35	8,70	5	000960347
10	187	39	14,20	5	000960348
12	220	55	18,20	5	000960352



96BPC/SC9 1,5-2-2,5-3-4-5-6-8-10 mm	€ 52,00	1	000960354
96BPC/SCV	5,45	1	000960984

96BP

κλειδιά Allen γωνιακά σφαιρικής κεφαλής μαυρισμένα



mm	L mm	L1 mm	€	μ	κ
1,5	79	13	2,10	10	000960960
2	84	15	2,25	10	000960961
2,5	89	17	2,35	10	000960962
3	99	19	2,45	10	000960963
4	108	24	2,80	10	000960965
5	126	27	3,70	10	000960967
6	148	31	5,30	10	000960968
8	168	35	7,65	5	000960970
10	187	39	12,90	5	000960972
12	220	55	19,30	5	000960973



96BP/SC9 1,5-2-2,5-3-4-5-6-8-10 mm	€ 47,00	1	000960974
96BP/SCV	5,45	1	000960988

96LBP

κλειδιά Allen γωνιακά σφαιρικής κεφαλής, πολύ μακριά σειρά

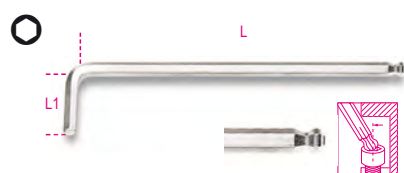

mm	L mm	L1 mm	€	μ	κ
1,5	90	15	2,00	5	000961340
2	100	17	2,15	5	000961341
2,5	112	20	2,15	5	000961342
3	127	22	2,35	5	000961343
4	144	27	2,90	5	000961344
5	163	32	3,50	5	000961345
6	184	37	4,70	5	000961346
8	204	44	6,60	2	000961348
10	230	49	10,60	2	000961350



96LBP/SC9 1,5-2-2,5-3-4-5-6-8-10 mm	€ 38,50	1	000961354
96LBP/SCV	5,45	1	000961984

96BP/AS

κλειδιά Allen γωνιακά σφαιρικής κεφαλής μαυρισμένα

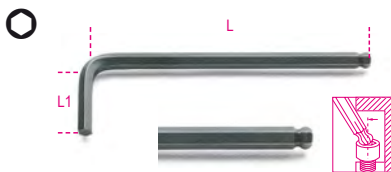

"	L mm	L1 mm	€	Hand	PC
3/32	89	17	2,55	10	000960989
1/8	98	18	2,70	10	000960990
5/32	108	24	3,25	10	000960991
3/16	126	26	3,70	10	000960992
7/32	139	28	5,35	10	000960993
1/4	152	31	5,85	10	000960994
5/16	168	34	7,75	5	000960995
3/8	190	39	12,80	5	000960996



96BP-AS/SC9 1/16-3/32-1/8-5/32-3/16-7/32-1/4-5/16-3/8	50,50	1	000961000
96BP-AS/SCV	5,45	1	000961001



96BP-AS/8 3/32-1/8-5/32-3/16-7/32-1/4-5/16-3/8	46,50	1	000960997
96BP-AS/BV	2,45	1	000960998

96BPA

κλειδιά Allen γωνιακά σφαιρικής κεφαλής, 110°, σειρά με πολύ κοντή πλευρά



mm	L mm	L1 mm	€	Hand	PC
1,5	71	9	1,85	5	000961960
2	86	11	2,15	5	000961961
2,5	96	13	2,15	5	000961962
3	104	15	2,35	5	000961963
4	116	17	2,90	5	000961964
5	132	19	3,20	5	000961965
6	155	21	4,75	5	000961966
8	176	24	6,10	2	000961968
10	200	27	9,60	2	000961970



96BPA/SC9 1,5-2-2,5-3-4-5-6-8-10 mm	37,50	1	000961974
96BPA/SCV	5,45	1	000961988

96T

ΚΛΕΙΔΙΑ ALLEN ΜΕ ΛΑΒΗ ΓΙΑ ΥΨΗΛΗ ΡΟΠΗ

Γρήγορο και εύκολο στη χρήση

Η μικρού μεγέθους λαβή είναι τέλεια ισορροπημένη για να περιστρέφεται γρήγορα στη παλάμη του χεριού.

Το εργονομικό σχήμα επιτρέπει την εφαρμογή εξαιρετικά υψηλών ροπών.

Τα εξάγωνα άκρα έχουν σχεδιαστεί για να μεταδίδουν τη μέγιστη δυνατή ροπή στη βίδα.

Η στρογγυλή λεπίδα έχει ομοιογενές πλαίσιο σε σύγκριση με την εξάγωνη λεπίδα και παρέχει αυξημένη αντοχή.



Η λεπίδα περνάει μέσα από τη λαβή.

96T

κλειδιά Allen με λαβή για υψηλή ροπή

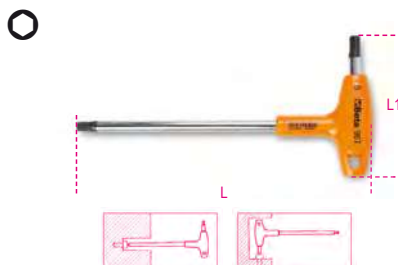

mm	L mm	L1 mm	€	Hand	PC
2	139	52	14,50	5	000960934
2,5	153	55	14,50	5	000960935
3	153	55	15,30	5	000960936
3,5	179	70	15,70	5	000960937
4	179	70	15,70	5	000960938
4,5	200	84	16,10	5	000960939
5	200	84	16,10	5	000960940
6	221	103	18,40	5	000960941
7	236	106	20,30	3	000960942
8	255	117	23,60	3	000960943
10	285	132	27,00	3	000960945



96T/S5P 2,5-3-4-5-6	75,00	1	000960946
96T/S6 2-2,5-3-4-5-6 mm	94,50	1	000960952
96T/S8 2-2,5-3-4-5-6-8-10 mm	145,00	1	000960933
96T/S11 2-2,5-3-3,5-4-4,5-5-6-7-8-10 mm	197,00	1	000960951



96T/SP11 2-2,5-3-3,5-4-4,5-5-6-7-8-10 mm	246,00	1	000960957
96T/SPV 96T/S11 97TTX/S11	55,00	1	000960958

96T/AS

κλειδιά Allen με λαβή για υψηλή ροπή

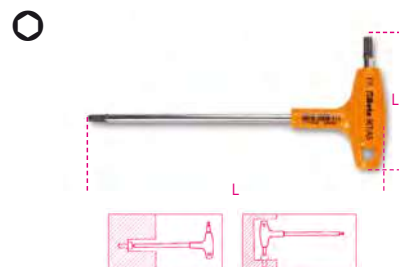

"	L mm	L1 mm	€	Hand	PC
3/32	153	55	18,10	2	000960669
7/64	153	55	18,10	2	000960670
1/8	179	70	18,30	2	000960671
9/64	179	70	19,20	2	000960672
5/32	200	84	19,20	2	000960673
3/16	200	84	19,20	2	000960674
7/32	221	103	21,40	2	000960675
1/4	236	106	23,80	2	000960676
5/16	255	117	27,00	2	000960678
3/8	285	132	32,50	2	000960680



96T/AS8 3/32-7/64-1/8-5/32-3/16-1/4-5/16-3/8	176,00	1	000960682
96T/AS10 3/32-7/64-1/8-9/64-5/32-3/16-7/32-1/4-5/16-3/8	216,50	1	000960683

96TBP

κλειδιά Allen γωνιακά σφαιρικής κεφαλής με λαβή για υψηλή ροπή

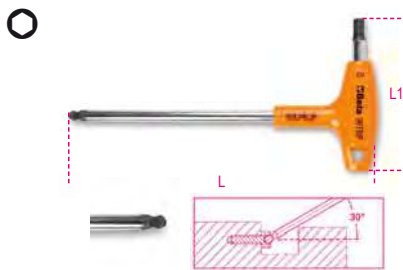

mm	L mm	L1 mm	€	🔧	📄
2,5	153	55	15,30	3	000960685
3	153	55	16,00	3	000960686
4	179	70	16,80	3	000960687
5	200	84	17,60	3	000960688
6	221	103	19,20	3	000960689
8	255	117	25,50	2	000960690
10	285	132	27,00	2	000960692



96TBP/S6 2,5-3-4-5-6-8 mm	110,00	1	000960694
-------------------------------------	--------	---	-----------

97TK

γωνιακά κλειδιά για βίδες Torx(R)



mm	L mm	L1 mm	€	🔧	📄
T6	42	16	8,10	5	000970006
T7	48	16	8,10	5	000970007
T8	48	16	8,10	5	000970008
T9	48	16	8,90	5	000970009
T10	51	17	9,10	5	000970010
T15	54	18	9,10	5	000970015
T20	57	19	9,70	5	000970020
T25	60	20	9,95	5	000970025
T27	64	21	10,90	5	000970027
T30	70	24	10,90	5	000970030
T40	76	26	12,10	5	000970040
T45	83	29	14,50	5	000970045
T50	95	32	16,60	5	000970050
T55	108	35	21,10	5	000970055
T60	120	38	28,00	5	000970060



97TK/ST8 T9-T10-T15-T20-T25-T27-T30-T40	87,50	1	000970640
---	-------	---	-----------



97TX/G8 T9-T10-T15-T20-T25-T27-T30-T40	68,50	1	000970645
--	-------	---	-----------



97TX/BG8 T9-T10-T15-T20-T25-T27-T30-T40	54,00	1	000970368
---	-------	---	-----------



97TX/SC8 T9-T10-T15-T20-T25-T27-T30-T40	86,00	1	000970064
97TX/SCV	5,45	1	000970985



97TX/B13 T6-T7-T8-T9-T10-T15-T20-T25-T27-T30-T40-T45-T50	138,50	1	000970650
96N/BV	2,45	1	000960651

97BTX

γωνιακά κλειδιά σφαιρικής κεφαλής για βίδες Torx®

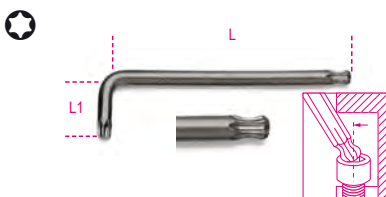

mm	L mm	L1 mm	€	🔧	📄
T9	62	16	10,30	5	000970109
T10	71	17	10,30	5	000970110
T15	81	18	10,30	5	000970115
T20	92	19	11,10	5	000970120
T25	94	20	11,80	5	000970125
T27	105	21	12,60	5	000970127
T30	114	24	12,70	5	000970130
T40	129	26	14,60	5	000970140
T45	133	28	17,20	5	000970145



97BTX/SC8 T9-T10-T15-T20-T25-T27-T30-T40	92,00	1	000970164
97BTX/SCV	5,45	1	000970983



97BTX/B8 T9-T10-T15-T20-T25-T27-T30-T40	96,00	1	000970159
96N/BV	2,45	1	000960651

97BTX-C

κλειδιά Allen γωνιακά σφαιρικής κεφαλής, για βίδες Torx®, χρωματισμένα



mm	L mm	L1 mm	€	🔧	📄
T9	80	16	11,40	5	000971609
T10	86	17	11,40	5	000971610
T15	90	18	11,40	5	000971615
T20	95	19	12,40	5	000971620
T25	100	20	13,30	5	000971625
T27	105	21	14,00	5	000971627
T30	114	24	14,50	5	000971630
T40	124	26	16,00	5	000971640



97BTX-C/SC8 T9-T10-T15-T20-T25-T27-T30-T40	101,50	1	000971658
97BTX-C/SCV	5,45	1	000971659



97BTXL

κλειδιά γωνιακά σφαιρικής κεφαλής, μακριά, για βίδες Torx®



	L mm	L1 mm	€	Hand	Computer
T9	80	15	10,90	3	000970309
T10	86	17	10,90	3	000970310
T15	100	18	10,90	3	000970315
T20	110	19	12,40	3	000970320
T25	126	20	13,70	3	000970325
T27	140	24	15,40	3	000970327
T30	160	28	16,00	3	000970330
T40	176	32	19,00	3	000970340



97BTXL/SC8 T9-T10-T15-T20- T25-T27-T30-T40	€	Hand	Computer
	108,50	1	000970364
97BTXL/SCV	€	Hand	Computer
	5,45	1	000970982

97RTX

γωνιακά κλειδιά για βίδες Tamper Resistant Torx®



	L mm	L1 mm	€	Hand	Computer
T6	40	15	9,80	5	000970206
T7	45	15	9,80	5	000970207
T8	50	16	9,80	5	000970208
T9	56	16	9,80	5	000970209
T10	62	17	9,80	5	000970210
T15	72	17	9,80	5	000970215
T20	83	18	10,10	5	000970220
T25	90	18	10,40	5	000970225
T27	100	20	11,70	5	000970227
T30	105	24	11,80	5	000970230
T40	112	26	12,90	5	000970240
T45	118	26	15,30	5	000970245
T50	122	28	19,60	3	000970250
T55	128	30	22,60	3	000970255



97RTX/SC8 T9-T10-T15-T20-T25 T27-T30-T40	€	Hand	Computer
	91,50	1	000970263
97RTX/SCV	€	Hand	Computer
	5,45	1	000970984



97RTX/B8 T9-T10-T15-T20-T25 T27-T30-T40	€	Hand	Computer
	88,50	1	000970260
96N/BV	€	Hand	Computer
	2,45	1	000960651

97BRTXL/SC8

σετ με 8 κλειδιά γωνιακά σφαιρικής κεφαλής, μακριά, για βίδες Tamper Resistant Torx®



97BRTXL/SC8 T9-T10-T15-T20- T25-T27-T30-T40	€	Hand	Computer
	101,50	1	000970464
97BRTXL/SCV	€	Hand	Computer
	5,45	1	000970986

97TTX

γωνιακά κλειδιά με λαβή για βίδες Torx®

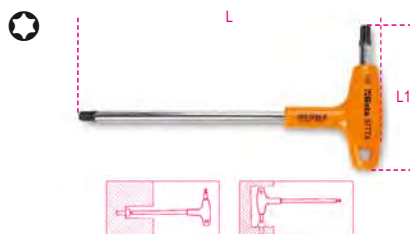

	L mm	L1 mm	€	Hand	Computer
T6	130	52	15,00	3	000970706
T7	130	52	15,00	3	000970707
T8	139	52	15,10	3	000970708
T9	139	52	15,10	3	000970709
T10	179	70	15,50	3	000970710
T15	179	70	16,70	3	000970715
T20	179	70	17,30	3	000970720
T25	179	70	18,40	3	000970725
T27	200	84	20,30	3	000970727
T30	200	84	21,00	3	000970730
T40	221	103	24,90	3	000970740
T45	236	106	29,00	2	000970745
T50	255	117	37,00	2	000970750



97TTX/S6 T10-T15-T20-T25-T30-T40	€	Hand	Computer
	108,00	1	000970791
97TTX/S8 T8-T10-T15-T20-T25- T27-T30-T40	€	Hand	Computer
	149,00	1	000970808
97TTX/S11 T8-T9-T10-T15-T20-T25 T27-T30-T40-T45-T50	€	Hand	Computer
	230,50	1	000970800
97TTX/S13 T6-T7-T8-T9-T10-T15-T20-T25 T27-T30-T40-T45-T50	€	Hand	Computer
	261,00	1	000970813



97TTX/SP11 T8-T9-T10-T15-T20-T25 T27-T30-T40-T45-T50	€	Hand	Computer
	279,00	1	000970840
96T/SPV 96T/S11 97TTX/S11	€	Hand	Computer
	55,00	1	000960958

98XZN

γωνιακά κλειδιά για βίδες XZN®



DIN 65253

	L mm	L1 mm	€	Hand	Computer
M5	83	25	7,00	5	000980005
M6	89	30	8,05	5	000980006
M8	97	32	10,20	5	000980008
M10	106	35	13,40	5	000980010
M12	116	37	17,00	5	000980012



98XZN/B5 M5-M6-M8-M10-M12	€	Hand	Computer
	58,00	1	000980650
96N/BV	€	Hand	Computer
	2,45	1	000960651

99

γαντζόλειδα με τετράγωνο άκρο για παξιμάδια με περιφερειακή εγκοπή κατά UNI/ISO 2982, 2983



UNI 6752

	A mm	€	Hand	Computer
12-14	1,5	13,50	3	000990012
16-18-20	1,8	13,50	3	000990016
22-25-28	1,8	18,10	3	000990022
30-32	2,1	18,10	3	000990030
34-36-38	2,4	22,00	3	000990034
40-42	2,4	22,00	3	000990040
45-50	2,5	27,00	3	000990045
52-55-58	2,5	27,00	3	000990052
62-65	3,1	34,00	3	000990062
68-70-75	3,1	34,00	3	000990068
80-85-90	3,8	45,50	2	000990080
92-95	4,3	45,50	2	000990092
98-100	4,3	45,50	2	000990098
105-110-115	4,4	72,50	1	000990105
120-125-130	4,9	72,50	1	000990120
135-145	6,0	106,50	1	000990135
155-165	6,0	106,50	1	000990155

99SQ

γαντζόλεϊδα αρθρωτά με τετράγωνο άκρο για παξιμάδια με περιφερειακή εγκοπή



Ø mm	B mm	€	⚡	📄
15-35	2,7	36,50	2	000990215
35-50	3,5	41,50	2	000990235
50-80	4,7	54,00	2	000990250
80-120	6,2	74,50	2	000990280
120-180	7,8	99,50	2	000990290

99ST

γαντζόλεϊδα αρθρωτά με στρόγγυλα άκρα για παξιμάδια με περιφερειακή εγκοπή



Ø mm	Ø mm	B mm	€	⚡	📄
15-35	3,0	2,5	37,00	2	000990315
35-50	4,0	4,5	44,00	2	000990335
50-80	5,0	5,0	58,50	2	000990350
80-120	6,0	7,0	80,00	2	000990380
120-180	8,0	9,0	103,50	2	000990390

99 VN/...

ανταλλακτική μύτη για 99ST

99ST VN/...	Ø mm	€	⚡	📄
99ST VN/15	15-35	10,30	1	000990295
99ST VN/35	35-50	11,80	1	000990296
99ST VN/50	50-80	14,50	1	000990297
99ST VN/80	80-120	16,70	1	000990298
99ST VN/120	120-180	22,00	1	000990299

100

κλειδί με πείρους για παξιμάδια με εγκοπές στην πάνω επιφάνεια



Ø mm	L mm	Ø min-max mm	€	⚡	📄
4,8-5,8	250	18-100	191,00	1	001000001
6,9-7,9					

100/KIT

ανταλλακτικοί πείροι για το 100



100/KIT	€	⚡	📄
	58,50	1	001000010

111E ΡΥΘΜΙΖΟΜΕΝΑ ΓΑΛΛΙΚΑ ΚΛΕΙΔΙΑ ΜΕ ΚΛΙΜΑΚΑ

Τα νέα ρυθμιζόμενα γαλλικά κλειδιά με κλίμακα, Beta 111XX, επιτρέπουν στα παξιμάδια και τα μπουλόνια διαφορετικού μεγέθους να σφίγγονται και να χαλαρώνουν μέσω των συρόμενων σιαγόνων, οι οποίες μπορούν να ρυθμιστούν μέσω των κεντρικών κυλίνδρων. Το κεφάλι έχει γωνία 15°, επιτρέποντας την πρόσβαση σε δυσπρόσιτους χώρους, όπως συμβαίνει με τα εμβληματικά γερμανοπολύγωνα κλειδιά μας, "42"



Ευρύ άνοιγμα κλειδιού

Συμπαγής κεφαλή με εντελώς ανοιχτό σιαγόني

Διπλή σήμανση λείζερ σε mm/ίντσες

Με βάση τις νέες εργονομικές ιδιότητες, το βάρος έχει μειωθεί κατά 20%

Κατασκευασμένο από κράμα χάλυβα υψηλής απόδοσης για αυξημένη μηχανική αντοχή στρέψης

Ειδική θερμική επεξεργασία για εξαιρετική αντοχή στη φθορά Τρύπα στη λαβή για κρέμασμα κλειδιού

111E

κλειδιά γαλλικά με κλίμακα, επιχρωμιωμένα

- Δεξιόστροφη περιστροφή του πείρου
- Κλίμακα σε mm/inch



DIN 3117 ISO 6787

L mm	L "	A max mm	€	⚡	📄
100	4	15	30,00	3	001110110
150	6	24	31,00	3	001110115
200	8	29	38,00	3	001110120
250	10	34	46,00	3	001110125
300	12	40	61,50	3	001110130
380	15	45	120,00	3	001110138
450	18	54	200,00	2	001110145
600	24	62	277,00	1	001110160

111EN

κλειδιά γαλλικά με κλίμακα, φωσφατωμένα

- Αριστερόστροφη περιστροφή του πείρου
- Κλίμακα σε mm/inch



DIN 3117 ISO 6787

L mm	L "	A max mm	€	⚡	📄
100	4	15	27,50	3	001110410
150	6	24	29,00	3	001110415
200	8	29	33,50	3	001110420
250	10	34	41,50	3	001110425
300	12	40	56,00	3	001110430
380	15	45	111,00	3	001110438
450	18	54	189,00	2	001110445

111ER

κλειδιά γαλλικά με κλίμακα και αναστρέψιμη σιαγόνα, επιχρωμιωμένα

- Αναστρέψιμη σιαγόνα
- Δεξιόστροφη περιστροφή του πείρου
- Κλίμακα σε mm/inch



L mm	L "	A max mm	Ø max "	€	⚡	📄
200	8	29	3/4	41,50	3	001110520
250	10	34	1	51,50	3	001110525
300	12	40	1.1/4	64,00	2	001110530

111CM

κλειδιά γαλλικά μεγάλου ανοίγματος, επιχρωμιωμένα, κοντή σειρά

- Μεγάλο άνοιγμα
- Δεξιόστροφη περιστροφή
- Κλίμακα σε mm/inch



L mm	L "	A max mm	€	⚡	📄
170	6	32	45,50	2	001110770
220	8	38	55,50	3	001110722
270	10	46	73,50	3	001110727

120

ρακορόκλειδα πολύγωνα με καστάνια

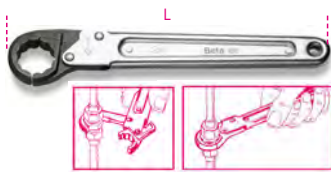

mm	L mm	€	🔧	📄
10	135	60,50	1	001200010
11	135	60,50	1	001200011
12	135	60,50	1	001200012
13	135	60,50	1	001200013
14	135	68,50	1	001200014
17	185	74,00	1	001200017
19	185	78,50	1	001200019
22	230	106,50	1	001200022
24	230	114,50	1	001200024
27	230	145,50	1	001200027
30	320	165,50	1	001200030
32	320	175,00	1	001200032



120/B6N	455,00	1	001200060
10-11-13			
17-19-22 mm			
2002/BVL6	14,20	1	020020010

123E1/4

προσαρμογή για μύτες, 1/4", για πολύγωνα 10 mm με καστάνια



mm	L mm	€	🔧	📄
10	20,6	7,95	1	001230010

123Q1/4

γρήγορη προσαρμογή, 1/4", για πολύγωνα 10 mm με καστάνια



mm	L mm	€	🔧	📄
10	17,5	11,00	1	001230310

123Q3/8

γρήγορη προσαρμογή, 3/8", για πολύγωνα 13 mm με καστάνια



mm	L mm	€	🔧	📄
13	22,5	11,10	1	001230313

123Q1/2

γρήγορη προσαρμογή, 1/2", για πολύγωνα 19 mm με καστάνια



mm	L mm	€	🔧	📄
19	30,5	11,80	1	001230319

123/K4

κιτ με 4 προσαρμογές για κλειδιά με καστάνια: 1 προσαρμογή για μύτες 3 αυτόματες προσαρμογές



123/K4	42,00	1	001230504
--------	-------	---	-----------

141

γερμανοπολύγωνα με αναστρεφόμενη καστάνια, σειρά ίσια



ISO 21982:2020

mm	L mm	€	🔧	📄
8x8	136	19,90	3	001410008
9x9	143	20,70	3	001410009
10x10	160	21,40	3	001410010
11x11	168	21,70	3	001410011
12x12	174	22,60	3	001410012
13x13	180	24,50	3	001410013
14x14	193	25,50	2	001410014
15x15	200	26,50	2	001410015
16x16	216	29,50	2	001410016
17x17	233	30,50	2	001410017
18x18	239	31,50	2	001410018
19x19	250	32,50	2	001410019



141/B6	165,00	1	001410066
8-10-13-14-17-19 mm			
141/B9	224,50	1	001410069
8-10-11-12-13-14-15-17-19 mm			



141/S12	307,00	1	001410072
8-9-10-11-12-13-14-15-16-17-18-19 mm			

142 ΓΕΡΜΑΝΟΠΟΛΥΓΩΝΑ ΜΕ ΚΑΣΤΑΝΙΑ

Η γρήγορη καστάνια 72 δοντιών παρέχει γωνία εμπλοκής όχι μεγαλύτερη από 5°, με αποτέλεσμα τη γρήγορη και ακριβή σύσφιξη.

1 Το σταθερό στόμιο καθιστά δυνατή την ισχυρή σύσφιξη, με βάση το μακρύ κορμό.

2 Ο ενσωματωμένος μοχλός αναστροφής αποτρέπει κάθε κίνδυνο τυχαίας αναστροφής.



3 Το άκρο του πολύγωνου είναι υπό γωνία 15°, για να προστατεύει το χέρι και να επιτρέπει ευκολότερη πρόσβαση.

4 Το σταθερό άκρο είναι υπό γωνία 15° προς τον άξονα, με αποτέλεσμα να μειώνεται η γωνία εμπλοκής.

142

γερμανοπολύγωνα με αναστρεφόμενη καστάνια



ISO 21982:2020

mm	L mm	€	🔧	📄
6x6	136	21,70	3	001420006
7x7	136	21,70	3	001420007
8x8	136	22,50	3	001420008
9x9	143	24,00	3	001420009
10x10	159	24,60	3	001420010
11x11	168	25,50	3	001420011
12x12	174	26,50	3	001420012
13x13	180	28,50	3	001420013
14x14	190	29,50	2	001420014
15x15	200	31,00	2	001420015
16x16	216	33,50	2	001420016
17x17	233	34,50	2	001420017
18x18	239	37,00	2	001420018
19x19	248	38,00	2	001420019
21x21	285	49,00	1	001420021
22x22	285	50,50	1	001420022
24x24	325	58,50	1	001420024
27x27	355	84,50	1	001420027
30x30	420	99,50	1	001420030
32x32	420	103,00	1	001420032
34x34	482	144,00	1	001420034
36x36	482	145,00	1	001420036
38x38	482	148,00	1	001420038



142/B6	188,50	1	001420066
8-10-13-14-17-19 mm			
142/BV6	11,00	1	001420076
142/B9	274,00	1	001420069
8-10-11-12-13-14-15-17-19 mm			
142/BV9	13,20	1	001420079



142/S15	449,00	1	001420074
6-7-8-9-10-11-12-13			
14-15-16-17-18-19-22 mm			
142/S17	617,00	1	001420068
6-7-8-10-11-12-13-14-15-			
16-17-18-19-21-22-24-27 mm			
142/S19	795,00	1	001420075
6-7-8-9-10-11-12			
13-14-15-16-17-18			
19-22-24-27-30-32 mm			

142/SC9I-E

σετ με 9 κλειδιά γερμανοπολύγωνα με αναστρέφόμενη καστάνια, με συμπαγή βάση στήριξης



142/SC9I	249,00	1	001420087
8-10-11-12-13-14-15-17-19 mm			
142/SCV9I	12,80	1	001420103
142/SC9E	281,00	1	001420088
8-10-11-12-13-16-17-18-19 mm			
142/SCV9E	12,80	1	001420104

142MC

γερμανοπολύγωνα με αναστρέφόμενη καστάνια, χρωματισμένα



ISO 21982:2020

mm	L mm	€	μ	κ	κ
8x8	136	23,70	3	001422008	
10x10	159	26,00	3	001422010	
11x11	168	26,50	3	001422011	
12x12	174	27,50	3	001422012	
13x13	180	29,50	3	001422013	
14x14	190	31,00	2	001422014	
15x15	200	32,50	2	001422015	
16x16	216	36,00	2	001422016	
17x17	233	36,50	2	001422017	
18x18	239	38,50	2	001422018	
19x19	248	39,50	2	001422019	



142MC/SC9I	261,00	1	001422087
8-10-11-12-13-14-15-17-19 mm			
142MC/SC9E	271,00	1	001422088
8-10-11-12-13-16-17-18-19 mm			

142AS

γερμανοπολύγωνα με αναστρέφόμενη καστάνια



mm	L mm	€	μ	κ	κ
5/16x5/16	136	26,50	2	001420308	
3/8x3/8	159	27,00	2	001420310	
7/16x7/16	168	28,50	2	001420311	
1/2x1/2	180	32,50	2	001420313	
9/16x9/16	190	33,00	2	001420314	
5/8x5/8	216	36,50	2	001420316	
11/16x11/16	233	37,00	2	001420317	
3/4x3/4	248	41,00	2	001420319	



142AS/8	262,00	1	001420330
5/16-3/8-7/16-1/2			
9/16-5/8-11/16-3/4			

142C

γερμανοπολύγωνα με αναστρέφόμενη καστάνια, σειρά ίσια κοντά



ISO 21982:2020

mm	L mm	€	μ	κ	κ
8x8	88	16,20	2	001420108	
9x9	96	16,20	2	001420109	
10x10	96	16,80	2	001420110	
11x11	100	17,90	2	001420111	
12x12	104	19,00	2	001420112	
13x13	108	19,90	2	001420113	
14x14	114	20,70	2	001420114	
15x15	118	21,50	2	001420115	
16x16	122	22,10	2	001420116	
17x17	128	24,00	2	001420117	
18x18	132	26,00	2	001420118	
19x19	138	26,50	2	001420119	



142C/A12	279,00	1	001420175
8-9-10-11-12-13-14			
15-16-17-18-19 mm			

142SN

γερμανοπολύγωνα αρθρωτά με καστάνια



ISO 21982:2020

mm	L mm	€	μ	κ	κ
7x7	136	26,00	2	001420207	
8x8	136	27,00	2	001420208	
9x9	143	28,50	2	001420209	
10x10	160	29,50	2	001420210	
11x11	168	31,00	2	001420211	
12x12	174	32,50	2	001420212	
13x13	180	34,50	2	001420213	
14x14	193	36,00	2	001420214	
15x15	200	38,00	2	001420215	
16x16	216	40,00	2	001420216	
17x17	233	41,00	2	001420217	
18x18	239	44,00	2	001420218	
19x19	250	44,50	2	001420219	
22x22	285	53,00	1	001420222	
24x24	325	59,00	1	001420224	



142SN/S13	453,00	1	001420263
7-8-9-10-11-12-13-14			
15-16-17-18-19 mm			



142SN/SC9	303,00	1	001420259
8-10-11-12-13-14-15-17-19 mm			

186

κλειδί αυτασφαλίζον με αυτόματη ρύθμιση για εξάγωνα, 8 μέχρι 32 mm

Ιδανικό για βίδες εξάγωνα, Splines, τετράγωνα και Torx®, ακόμα και καεστραμμένες.



L mm	€	Qty	Code
260	59,00	1	001860008

187

κλειδιά αρθρωτά, που ανοίγουν



mm	L mm	€	Qty	Code
8x9	125	42,00	1	001870008
10x11	155	45,00	1	001870010
12x13	175	46,50	1	001870012
14x15	205	51,00	1	001870014
16x17	235	58,00	1	001870016



Code	€	Qty	Code
187/B5 8x9-10x11-12x13 14x15-16x17 mm	256,00	1	001870050

188

πολύγωνα ίσια κλειδιά με καστίνα για τρελή τροχαλία δυναμό



mm	L mm	€	Qty	Code
10	240	28,00	2	001880010
15	322	38,50	2	001880015

192

κλειδιά πολύγωνα με καστίνα, ίσια, 4 σε 1



mm	L mm	€	Qty	Code
8x10/12x13	160	36,00	1	001920008
16x17/18x19	230	45,50	1	001920016



Code	€	Qty	Code
192/S2 8x10/12x13 mm 16x17/18x19 mm	77,50	1	001920070

194

κλειδί με αναστρεφόμενη καστίνα για μύτες



mm	L mm	€	Qty	Code
1/4x5/16	128	45,50	2	001940006

195

κλειδιά πολύγωνα διπλά, ίσια, με καστίνα



ISO 21982:2020

mm	L mm	€	Qty	Code
8x10	128	25,00	2	001950010
12x13	170	28,50	2	001950013
14x15	190	30,00	2	001950015
16x18	230	35,50	2	001950018
17x19	230	37,00	2	001950019



Code	€	Qty	Code
195/B5 8x10-12x13-14x15 16x18-17x19 mm	158,00	1	001950066
195/BV5	13,20	1	001950070

195AS

κλειδιά διπλά πολύγωνα ίσια με καστίνα



mm	L mm	€	Qty	Code
5/16x3/8	128	26,00	2	001950606
7/16x1/2	170	28,50	2	001950611
9/16x5/8	190	32,50	2	001950614
11/16x3/4	230	36,50	2	001950617



Code	€	Qty	Code
195AS/B4 5/16x3/8 - 7/16x1/2 - 9/16x5/8 - 11/16x3/4	136,50	1	001950654
195FTX/BV4	13,20	1	001950520

195P

κλειδιά διπλά με καστίνα, κεκαμένα σε 15°



ISO 21982:2020

mm	L mm	€	Qty	Code
8x10	128	38,00	2	001950210
12x13	170	40,00	2	001950213
14x15	190	41,50	2	001950215
16x18	230	46,50	2	001950218
17x19	230	49,00	2	001950219



Code	€	Qty	Code
195P/B5 8x10-12x13-14x15 16x18-17x19 mm	212,50	1	001950266
195/BV5	13,20	1	001950070

310

συγκολλητικά για σωλήνες και εξαρτήματα από PE, PP, PVC και PVDF



230V-650 Watt
50 Hz=60Hz
Schuko (CEE 7/7)

Code	mm	€	Qty	Code
310/2	16=63	491,00	1	003100002

310B

μήτρες για τα συγκολλητικά 310



mm	€	Qty	Code
16	83,50	1	003100016
20	91,50	1	003100020
25	98,00	1	003100025
32	108,50	1	003100032
40	128,00	1	003100040
50	162,00	1	003100050
63	187,00	1	003100063



310/C8

συγκολλητικό με συλλογή από 7 μήτρες



310/C8
310/2+310B: Ø 16-20-25
32-40-50-63

€ 1.100,00

1 003100108

440x270x120 mm - 7,7 kg

311

πλάκες θέρμανσης για ίσιες και λοξές συγκολλήσεις με το χέρι σε σωλήνες από PE

CE



230V
50 Hz+60Hz

Schuko (CEE 7/7)

	Ø mm	Watt	€	1	003110001
311/1	120	300	437,00	1	003110001
311/2	190	900	486,00	1	003110002

ΠΕΔΙΟ ΧΡΗΣΗΣ ΤΩΝ ΒΕΤΑ ΣΩΛΗΝΟΚΟΦΤΩΝ

Οι σωληνοκόφτες της Beta καλύπτουν ένα ευρύ φάσμα εφαρμογών. Βασίζονται σε ακριβείς, λείους κυλίνδρους και βίδες ή τηλεσκοπική τροφοδοσία ώστε οι ακριβείς, καθαρές τομές σε όλα τα υλικά που χρησιμοποιούνται για σωλήνες να γίνουν εφικτές.

Ο παρακάτω πίνακας δείχνει τους συνδυασμούς σωληνοκοφτών/ ανταλλακτικά ροδάκια για κάθε υλικό.

	ΛΥΒΔΙΝΟΙ ΣΩΛΗΝΕΣ			ΑΝΟΞΕΙΔΩΤΟΙ ΣΩΛΗΝΕΣ		
	10 mm 1/8"	60 mm 2"	115 mm 4"	10 mm 1/8"	60 mm 2"	115 mm 4"
330/2						
330/4						
				330/2+330R/12		
				330/4+330R/14		

	ΣΩΛΗΝΕΣ ΧΑΛΚΟΥ ΚΑΙ ΕΛΑΦΡΩΝ ΚΡΑΜΑΤΩΝ							
	3 mm 1/8"	6 mm 1/4"	8 mm 5/16"	16 mm 5/8"	28 mm 1"1/8"	30 mm	38 mm 1"1/2"	67 mm 2"5/8"
332								
334								
336								
338								

	ΑΝΟΞΕΙΔΩΤΟΙ ΣΩΛΗΝΕΣ ΜΙΚΡΟΥ ΠΑΧΟΥΣ							
	3 mm 1/8"	6 mm 1/4"	8 mm 5/16"	16 mm 5/8"	28 mm 1"1/8"	30 mm	38 mm 1"1/2"	67 mm 2"5/8"
332 + 334R/I								
334 + 334R/I								
336 + 338R/I								
338 + 338R/I								

	ΠΛΑΣΤΙΚΟΙ ΣΩΛΗΝΕΣ							
	6 mm 1/4"	8 mm 5/16"	16 mm 5/8"	30 mm 1"1/8"	38 mm 1"1/2"	50 mm 2"	67 mm 2"5/8"	127 mm 5"
336 + 338RP								
338 + 338RP								
339A								

330

σωληνοκόφτες, για χαλύβδινους σωλήνες



	Ø mm - " 1/8" ÷ 2"	L mm	€	1	003300002
330/2	10÷60	380	208,00	1	003300002
330/4	60÷115 2" ÷ 4"	585	473,00	1	003300004

330R/A

ανταλλακτικά ροδάκια για τα 330 για χαλύβδινους σωλήνες

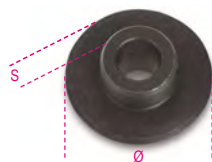

	Ø mm	S mm	€	1	003300012
330R/A2	32	7	20,00	1	003300012
330R/A4	42	9	52,00	1	003300014

330R/I

ανταλλακτικό ροδάκι για τα 330 για ανοξείδωτους σωλήνες



	Ø mm	S mm	€	1	003300024
330R/I2	32	7	44,50	1	003300024
330R/I4	32	9	125,00	1	003300034

331C

φορητός σωληνοκόφτης σχήματος C για σωλήνες από χαλκό και ελαφρά κράματα



	Ø mm	L mm	€	1	003310050
331C	15÷22	78	69,50	1	003310050

Beta

332

σωληνοκόφτης μίνι για σωλήνες από χαλκό και ελαφρά κράματα



Ø mm - "	L mm	€	📦	📄
3÷16 1/8"±5/8"	59	29,50	2	003320001
3÷28 1/8"±1"1/8"	63	33,50	2	003320003

334

σωληνοκόφτης, για σωλήνες από χαλκό και ελαφρά κράματα



Ø mm - "	L mm	€	📦	📄
3÷30 1/8"±1"1/8"	150	34,50	1	003340001

334R

ανταλλακτικό ροδάκι για τα 332 και 334, για σωλήνες από χαλκό και ελαφρά κράματα

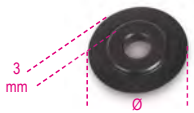

Ø mm	€	📦	📄
334R 18	8,85	1	003340021

334R/I

ανταλλακτικό ροδάκι για τα 332 και 334, για σωλήνες από ανοξείδωτο χάλυβα



Ø mm	€	📦	📄
334R/I 18	25,00	1	003340023

336

σωληνοκόφτης τηλεσκοπικός, για σωλήνες από χαλκό και ελαφρά κράματα



Ø mm - "	L mm	€	📦	📄
6÷38 1/4"±1"1/2"	160	68,50	1	003360001

338

σωληνοκόφτης τηλεσκοπικός, γρήγορη προώθηση, για σωλήνες από χαλκό, ελαφρά κράματα και πλαστικό



Ø mm - "	L mm	€	📦	📄
6÷67 1/4"±2"5/8"	290	170,00	1	003380001

338R

ανταλλακτικό ροδάκι για τα 331L, 336 και 338, για σωλήνες από χαλκό και ελαφρά κράματα



Ø mm	€	📦	📄
338R 18,5	9,40	1	003380022

338R/I

ανταλλακτικό ροδάκι για τα 336 και 338, για σωλήνες από ανοξείδωτο χάλυβα

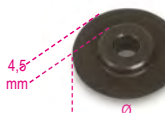

Ø mm	€	📦	📄
338R/I 21,8	28,00	1	003380023

338RP

ανταλλακτικό ροδάκι για τα 336 και 338, για σωλήνες από πλαστικό



Ø mm	€	📦	📄
338RP 21,9	10,20	1	003380025

339A

σωληνοκόφτης τηλεσκοπικός, γρήγορη προώθηση, για σωλήνες από πλαστικό



Ø mm - "	L mm	€	📦	📄
50÷127 2"± 5"	345	364,00	1	003390011

339A/R

ανταλλακτικό ροδάκι για 339A

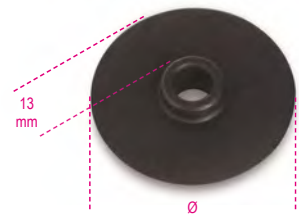

339A/R	Ø mm	€	📦	📄
	42	25,00	1	003390061

340

σωληνοκόφτης πολλαπλών στρώσεων, max. Ø 26 mm

λάμα με PTFE-επένδυση
4 κύλινδροι στήριξης διευκολύνουν την περιστροφή του σωλήνα κατά την διαδικασία κοπής
σύστημα κοπής κυματοειδών σωλήνων ενσωματωμένο στην λαβή
ελαφρύς κορμός από μαγνήσιο



Ø max mm	€	📦	📄
340 26	125,00	1	003400001

340RL

ανταλλακτική λάμα για 340



340RL	€	📦	📄
	40,00	1	003400010

340C

κόφτες εύκαμπτων σωλήνων προστασίας

- κόφτες από κράμα αλουμινίου και μαγνησίου
- μικρός, μέγεθος τσέπης, ελαφρύς
- συμπληρωματική λεπίδα για κόψιμο κατά μήκος



Ø mm	L mm	€			
14-45	134	67,00	1	003400050	

340C/KRL

κιτ με 3 ανταλλακτικές λεπίδες για το 340C



340C/KRL	€			
	40,00	1	003400055	

341

σωληνοκόφτης για πλαστικούς σωλήνες



Ø mm	L mm	€			
0÷25	190	50,50	1	003410001	

341RL

ανταλλακτική λάμα για το 341



341RL	€			
	22,80	1	003410010	

341B

σωληνοκόφτης με κασάνια για πλαστικούς σωλήνες



Ø mm	L mm	€			
0÷35	195	92,50	1	003410051	

341B/RM

ανταλλακτικό ελατήριο για το 341B

341B/RM	€			
	3,50	1	003410061	

341B/RL

ανταλλακτική λάμα για το 341B



341B/RL	€			
	34,50	1	003410060	

342

Σωληνοκόφτης με κασάνια για πλαστικούς σωλήνες



Ø mm - "	L mm	€			
0÷42 1"5/8	200	62,00	1	003420030	

342MOL

ανταλλακτικό ελατήριο για 342

342MOL	€			
	4,95	1	003420033	

342RL

ανταλλακτική λάμα για 342



342RL	€			
	31,00	1	003420032	

342A

σωληνοκόφτης με κασάνια για πλαστικούς σωλήνες



Ø mm - "	L mm	€			
0÷50 2"	270	138,50	1	003420101	

342A/MOL

ανταλλακτικό ελατήριο για 342A

342A/MOL	€			
	3,00	1	003420111	

342A/RL

ανταλλακτική λάμα για το 342A



342A/RL	€			
	72,00	1	003420110	

342P

σωληνοκόφτης με κασάνια για πλαστικούς σωλήνες, από κράμα μαγνησίου



Ø mm - "	L mm	€			
0÷50 2"	260	150,00	1	003420121	

342P/RL

ανταλλακτική λάμα για 342P



342P/RL	€			
	63,00	1	003420130	

Beta

345

απογρεζωτής για σωλήνες, βαμμένος μεταλλικός κορμός



Ø mm - "	L mm	€	📦	📄
3÷42 1/8"÷1"5/8	58	36,50	5	003450001

345U

απογρεζωτής για σωλήνες από ανοξείδωτο χάλυβα, χάλυβα, χαλκό και ελαφρά κράματα



Ø mm - "	L mm	€	📦	📄
4÷36 5/32÷1"7/16	60	96,50	1	003450050

345U/A

προσαρμογή για τον απογρεζωτή 345U, 1/4" εξάγωνος οδηγός, για εργαλεία



L mm	€	📦	📄
90	24,60	3	003450055

345C

Μετρητής σωλήνων πολλαπλών επιπέδων



Ø mm	€	📦	📄
16-20-26-32	52,50	1	003450032

345SB

απογρεζωτής με περιστρεφόμενη αντικαταστάσιμη λάμα



L mm	€	📦	📄
150	30,00	5	003450010

345SB/R

ανταλλακτική λάμα για το 345SB



L mm	€	📦	📄
345SB/R	10,60	3	003450015

345SB2

απογρεζωτής με σταθερή λάμα



L mm	€	📦	📄
140	15,00	5	003450022

345SC

4-σε-1 βούρτσα για εσωτερικές και εξωτερικές διαμέτρους, 1/2" και 3/4"



L mm	L1 mm	L2 mm	€	📦	📄
195	28	32	17,60	2	003450060

345SI

απογρεζωτής για εσωτερική χρήση, με περιστρεφόμενη αντικαταστάσιμη λάμα



L mm	Ø mm	€	📦	📄
168	16,5	57,50	1	003450040

345SI/R

ανταλλακτική λάμα για το 345SI



L mm	€	📦	📄
345SI/R	39,50	1	003450045

349

εργαλείο εκτόνωσης με μοχλό, για σωλήνες από χαλκό και ελαφρά κράματα



Ø mm - "	€	📦	📄
6-8-10-12-14-15-16-18 (1/8-3/16-1/4-5/16 3/8-1/2-5/8-3/4)	361,00	1	003490001

270x200x50 mm - 2,7 kg

349/SMM

μήτρα μετρική για 349



Ø mm	€	📦	📄
6-8-10-12-14-15-16-18	106,00	1	003490011

349/SMAS

μήτρα σε ίντσες για 349



Ø "	€	📦	📄
1/8-3/16-1/4-5/16 3/8-1/2-5/8-3/4	100,00	1	003490012

350

πρέσα για εκτόνωση σωλήνων,
για σωλήνες από χαλκό και ελαφρά
κράματα



Ø mm	L mm	A mm	€	🔧	📦
4-4,75-6-8 10-12-14	175	104	105,00	1	003500001

351C

εργαλείο κοπής και εκτόνωσης
σωλήνων



351C	€	🔧	📦
	169,50	1	003510010

334	Ø 3+30 mm (1/8"+1"1/8)
350	Ø 4+14 mm
351P	Ø 4-4,75-6-8-10-12-14 mm

📏 225x150x45 mm - 🏠 1,6 kg

351P

μήτρες για την πρέσα εκτόνωσης
σωλήνων 350



351P	Ø mm	€	🔧	📦
4	4	8,65	3	003510101
4,75	4,75	8,65	3	003510102
6	6	8,65	3	003510103
8	8	8,65	3	003510104
10	10	8,65	3	003510105
12	12	8,65	3	003510106
14	14	8,65	3	003510107

352U

πρέσα εκτόνωσης σωλήνων ρυθμιζόμενη,
για σωλήνες από χαλκό
και ελαφρά κράματα



Ø mm - "	A mm	€	🔧	📦
5=16 3/16=5/8	130	124,50	1	003520101

352C/U

σωληνοκόφτης, απογρεζωτής
και πρέσα εκτόνωσης σωλήνων



352C/U	€	🔧	📦
	244,50	1	003520110

334	Ø 3+30 mm (1/8"+1"1/8)
345SB	
352U	Ø 5+16 mm (3/16"+5/8")

📏 335x145x60 mm - 🏠 2120 g

355

πολλαπλό χωνευτό κλειδί,
πέντε θέσεων



3/8" - 1/2"	L mm	€	🔧	📦
3/4" - 1"	90	49,50	2	003550001

357F3

αλφάδι με τρία φιαλίδια

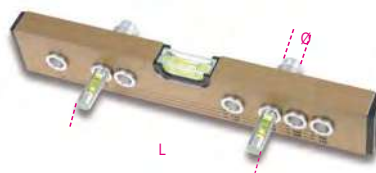

3/8" / 1/2"	L mm	€	🔧	📦
	90=220	156,50	1	003570100

357R/F3

ανταλλακτικό φιαλίδιο για 357F3



357R/F3	€	🔧	📦
	25,00	1	003570101

358

εργαλεία για διαμόρφωση των
άκρων πλαστικών σωλήνων



358/1	Ø mm	€	🔧	📦
358/2	16=110	221,00	1	003580001
	40=250	221,00	1	003580002

358RL

ανταλλακτική λάμα
για τα 358/1 και 358/2



358RL	€	🔧	📦
	41,00	1	003580011

359

κλειδί για σιφόνια



1"=1"1/4	L mm	A mm	€	🔧	📦
	160	140	108,50	1	003590001

Beta

359CH

προσαρμογή για σιφόνια σε σχήμα
σταυρού για το 359



∅	L	€		
mm	mm			
1"1/2	74	61,50	1	003590005

360

σληνοκάβουρες τύπου Stillson



L	∅	∅	€		
mm	max "	max mm			
250	1" gas	34	45,00	1	003600025
350	1"1/2 gas	49	53,00	1	003600035
450	2" gas	60	73,50	1	003600045
600	2"1/2 gas	76	111,00	1	003600060
900	3"1/2 gas	102	355,00	1	003600090

360R/...

κιτ ανταλλακτικά για 360
με κινητή σιαγόνα και στρόγγυλο παξιμάδι.

	€		
360R 250	16,80	1	003600225
360R 350	23,20	1	003600235
360R 450	33,50	1	003600245
360R 600	49,50	1	003600260
360R 900	88,50	1	003600290

361N

σληνοκάβουρας με ρυθμιζόμενο βραχίονα



L	∅	∅	€		
mm	max "	max mm			
350	1" 1/2	49	92,50	1	003610014

362

σληνοκάβουρες βαρέος τύπου



L	∅	∅	€		
mm	max "	max mm			
200	1" gas	34	39,50	1	003620020
250	1"1/2 gas	49	50,00	1	003620025
300	2" gas	60	60,00	1	003620030
350	2" gas	60	71,50	1	003620035
450	2"1/2 gas	76	103,00	1	003620045
600	3" gas	90	156,00	1	003620060
900	5" gas	140	191,50	1	003620090

362R/...

κιτ ανταλλακτικά για 362
με: σταθερή σιαγόνα, κινητή σιαγόνα,
στρόγγυλο παξιμάδι, πείρο ασφάλισης.

	€		
362R 200	8,30	1	003620220
362R 225	11,90	1	003620225
362R 300	14,70	1	003620230
362R 350	16,80	1	003620235
362R 450	23,10	1	003620245
362R 600	31,00	1	003620260
362R 900	77,00	1	003620290

363

σληνοκάβουρες βαρέος τύπου
από ελαφρύ κράμα



L	∅	∅	€		
mm	max "	max mm			
350	2" gas	60	81,00	1	003630035
450	2"1/2 gas	76	110,00	1	003630045
600	3" gas	90	189,50	1	003630060
900	5" gas	140	339,00	1	003630090
1200	6" gas	165	385,00	1	003630120

363R/...

κιτ ανταλλακτικά για 363
με: σταθερή σιαγόνα, κινητή σιαγόνα,
στρόγγυλο παξιμάδι, πείρο ασφάλισης.

	€		
363R 350	18,60	1	003630235
363R 450	24,70	1	003630245
363R 600	34,00	1	003630260
363R 900	67,00	1	003630290
363R 1200	103,50	1	003630320

365

σληνοκάβουρες βαρέος τύπου,
εμπρόςθιας συγκράτησης από
ελαφρύ κράμα



L	∅	∅	€		
mm	max "	max mm			
350	2" gas	60	107,50	1	003650035
450	2"1/2 gas	76	147,50	1	003650045

365R/...

κιτ ανταλλακτικά για 365
με: σταθερή σιαγόνα, κινητή σιαγόνα,
στρόγγυλο παξιμάδι, πείρο ασφάλισης.

	€		
365R 350	80,50	1	003650235
365R 450	120,00	1	003650245

366

σληνοκάβουρες ελαφρού τύπου



L	∅	∅	€		
mm	max "	max mm			
175	1" gas	34	41,00	1	003660017
225	1"1/2 gas	49	48,00	1	003660022
275	2" gas	60	58,50	1	003660027
300	2"1/2 gas	76	63,50	1	003660030
350	3" gas	90	71,50	1	003660035

374

σληνοκάβουρες σουηδικού τύπου,
λεπτές σιαγόνες 45°



DIN 5234

L	∅	∅	€		
mm	max "	max mm			
240	1/2" gas	21	40,50	1	003740024
320	1" gas	34	54,50	1	003740032
410	1"1/2 gas	49	73,50	1	003740041
550	2" gas	60	111,00	1	003740055
630	3" gas	90	197,00	1	003740063

375

σληνοκάβουρες σουηδικού τύπου,
ίσιες σιαγόνες 45°



DIN 5234

L	∅	∅	€		
mm	max "	max mm			
320	1" gas	34	63,50	1	003750032
410	1"1/2 gas	49	83,00	1	003750041
550	2" gas	60	129,50	1	003750055

376

σληνοκάβουρες σουηδικού τύπου,
επίπεδες σιαγόνες 90°



DIN 5234

L	∅	∅	€		
mm	max "	max mm			
320	1" gas	34	63,50	1	003760032
410	1"1/2 gas	49	83,00	1	003760041
550	2" gas	60	129,50	1	003760055
630	3" gas	90	235,00	1	003760063

378

σωληνοκάβουρες σομηδικού τύπου, λεπτές σιαγόνες 45°



DIN 5234

L mm	∅ max " gas	∅ max mm	€	1	003780025
250	1/2"	21	50,00	1	003780025
320	1" gas	34	56,50	1	003780032
410	1 1/2" gas	49	75,00	1	003780041
550	2" gas	60	119,00	1	003780055
650	3" gas	90	239,00	1	003780065

374R/...

κιτ ανταλλακτικά για 374 - 375 - 376 - 378 με στρόγγυλο παξιμάδι και φρένο

	€	1	003740724
374R 240 x 374/240-378/250	2,80	1	003740724
374R 320 x 374/320-376/320-378/320	3,10	1	003740732
374R 410 x 374/410-375/410-376/410-378/410	3,85	1	003740741
374R 550 x 374/550-376/550-378/550	4,60	1	003740755
374R 630 x 374/630-378/650	6,95	1	003740763

383

αναστρεφόμενα κλειδιά σωλήνων με ιμάντα



∅ max " gas	∅ max mm	L mm	€	1	003830001
383/1	3"	90	67,50	1	003830001
383/2	8" gas	220	71,50	1	003830002

383R

ανταλλακτικοί ιμάντες για τα 383

S mm	€	1	003830010
383R/1	27	27,50	1 003830010
383R/2	27	29,00	1 003830015

384

αναστρεφόμενο κλειδί σωλήνων με αλυσίδα



∅ max " gas	∅ max mm	L mm	€	1	003840032
4"	115	300	91,50	1	003840032

384RC

ανταλλακτική αλυσίδα για το 384



384RC	€	1	003840033
	56,50	1	003840033

386A

αναστρεφόμενα κλειδιά σωλήνων με αλυσίδα, βαρέος τύπου



	∅ max " gas	L mm	€	1	003860001
386A/1	4"	900	311,00	1	003860001
386A/2	6" gas	900	576,00	1	003860002
386A/5	8" gas	1100	742,00	1	003860005
386A/6	12" gas	1300	1.285,00	1	003860006

386A/RC

ανταλλακτικές αλυσίδες για 386RC



	€	1	003860011
386A1/RC	97,00	1	003860011
386A2/RC	138,00	1	003860012
386A5/RC	183,00	1	003860015
386A6/RC	322,00	1	003860016

Beta

387

κουρμπαδόρος σωλήνων για σωλήνες από χαλκό και μη σιδηρούχα μέταλλα, με εναλλάξιμες μήτρες 3/16"-1/4"-5/16"-3/8"



L mm	∅ mm	€	1	003870001
255	3/16"-1/4"-5/16"-3/8"	58,00	1	003870001

387R

ανταλλακτικές μήτρες για το 387



∅	€	1	003870010
3/16"-1/4"	15,60	1	003870010
5/16"-3/8"	16,50	1	003870015

388

κουρμπαδόροι σωλήνων για σωλήνες με λεπτά τοιχώματα από χαλκό, ελαφρά κράματα και κοινό χάλυβα



∅ mm	L mm	R mm	€	1	003880006
6	305	18,0	77,50	1	003880006
8	315	23,5	83,50	1	003880008
10	350	31,0	96,50	1	003880010
12	360	31,0	102,50	1	003880012
14	455	46,5	133,00	1	003880014
15	465	46,5	141,50	1	003880015
16	465	46,5	151,50	1	003880016

388A

πένες-κουρμπαδόροι σωλήνων, για σωλήνες με λεπτά τοιχώματα από χαλκό και ελαφρά μέταλλα

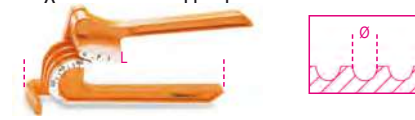

	∅ mm	L mm	€	1	003880051
388A/1	6-8-10 mm	220	84,00	1	003880051
388A/2	1/4"-5/16"-3/8"	220	84,00	1	003880055

388C/C8

κουρμπαδόρος σωλήνων με 7 μήτρες για λεπτούς σωλήνες από χαλκό και ελαφριά κράματα



388C/C8	∅ mm 10-12-14-16 18-20-22	€ 545,00	1	003880200
400x330x110 mm - 3,6 kg				

389/K4

κιτ ελατηρίων για κουρμπαδόρους για σωλήνες από χαλκό για εξωτερική χρήση



389/K4	∅ mm 1/4-3/8-1/2-5/8	L mm 290	€ 26,00	1	003890001
--------	-------------------------	-------------	------------	---	-----------

392C

κάβουρας ρυθμιζόμενος για αποχετεύσεις



392C	∅ mm 25÷65	L mm 260	€ 58,00	1	003920100
------	---------------	-------------	------------	---	-----------

392RG/C

ανταλλακτικά προστατευτικά για 392C, ζεύγος



392RG/C	€ 7,95	1	003920101
---------	-----------	---	-----------



393

κλειδί για βρύσες



393	L mm 270	€ 84,00	1	003930001
-----	-------------	------------	---	-----------

395

κλειδί αρθρωτό για νιπτήρες



395	∅ mm 15÷32 5/8"±1"1/4	L mm 240	€ 55,50	1	003950001
-----	-----------------------------	-------------	------------	---	-----------

395T

κλειδί αρθρωτό τηλεσκοπικό για νιπτήρες



395T	∅ mm 10÷32 3/8"±1"1/4	L mm 250÷430	€ 74,50	1	003950100
------	-----------------------------	-----------------	------------	---	-----------

398

μέγαντες αλυσίδας για πάγκο εργασίας



398	∅ mm 1/2÷8"	L mm 250	€ 362,00	1	003980008
-----	----------------	-------------	-------------	---	-----------

399

μέγαντες σωλήνων



399	∅ mm 10÷60 1/8÷2"	L min mm 220	€ 235,50	1	003990005
	10÷89 1/8÷3"	290	422,00	1	003990010

399R/...

ανταλλακτικό σετ για 399 αποτελείται από δύο κάτω και μια πάνω σιαγόνα



399R/...	€ 30,50	1	003990105
399RG 1/8-2"	49,00	1	003990110



ΔΙΑΓΡΑΜΜΑ ΓΙΑ ΤΡΥΠΑΝΙΑ

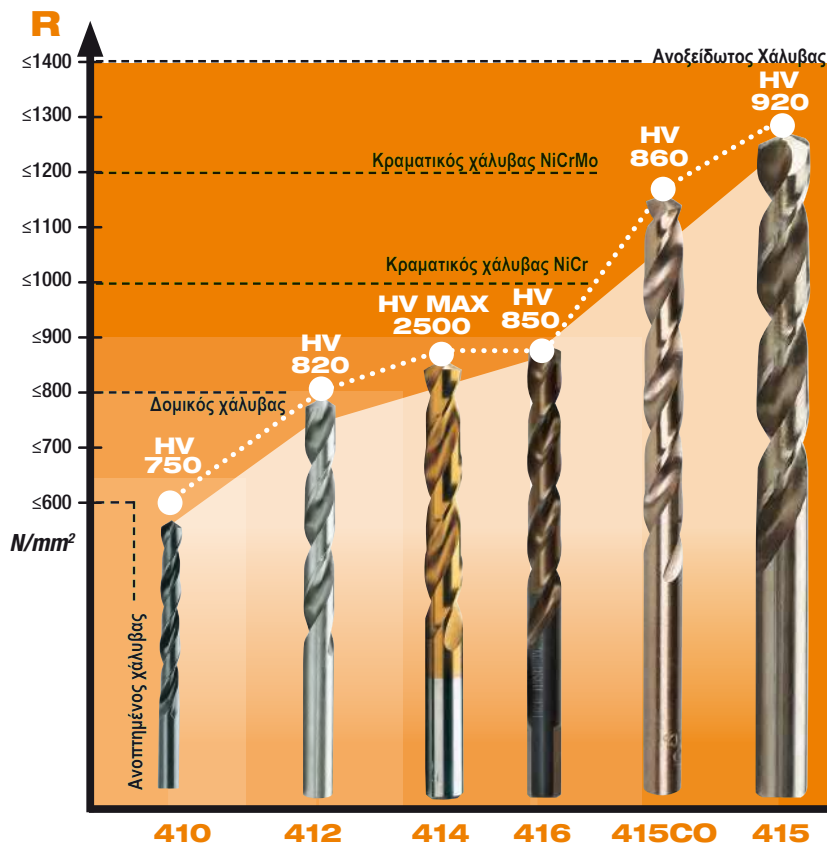

R N/mm² - Μηχανική αντοχή του υλικού στο τρυπάνι

HV - Η σκληρότητα του τρυπανιού σύμφωνα με την κλίμακα Vickers: όσο μεγαλύτερη είναι η τιμή, τόσο μεγαλύτερη είναι η σκληρότητα του υλικού.

ΟΔΗΓΟΣ ΓΙΑ ΤΡΥΠΑΝΙΑ ΜΕ ΚΥΛΙΝΔΡΙΚΟ ΚΟΡΜΟ

Εξελασμένα τρυπάνια - Τρυπάνια που λαμβάνονται από μια διαδικασία παραγωγής με εξέλαση εν θερμώ. Τρυπάνια καλής ποιότητας, για χρήση σε εργασίες ελαφρού τύπου, π.χ. διάτρηση σιδήρου, μαλακού χάλυβα, ελαφρών κραμάτων και μη σιδηρούχων μετάλλων γενικά.

Τροχισμένα τρυπάνια - Τρυπάνια εξ ολοκλήρου τροχισμένα από θερμικά επεξεργασμένη ράβδο χάλυβα. Τρυπάνια υψηλών επιδόσεων, για διάτρηση χάλυβα και ελαφρών κραμάτων: σταθερή απόδοση, εξαιρετική απομάκρυνση γρεζιού και ακρίβεια διάτρησης.

HSS - Χάλυβας υψηλής ταχύτητας, εξαιρετικά σκληρό και ανθεκτικό σε υψηλές θερμοκρασίες. Το καλύτερο υλικό για εργαλεία κοπής και επεξεργασίας σπειρωμάτων.

Κοβάλτιο (Co) - Τα κράματα κοβαλτίου προσδίδουν στον χάλυβα του τρυπανιού βελτιωμένη αντοχή στη θερμότητα και μειωμένη φθορά πχ στις υψηλές θερμοκρασίες. Όσο υψηλότερη είναι η περιεκτικότητα σε κοβάλτιο, τόσο καλύτερη είναι η απόδοση του εργαλείου. Τα πιο συχνά χρησιμοποιούμενα κράματα έχουν περιεκτικότητα σε κοβάλτιο 5% ή 8%.

HSS-Co - Χάλυβας υψηλής ταχύτητας με 5% ή 8 % περιεκτικότητα σε κοβάλτιο.

TiN - Υπερβολικά λεπτή επίστρωση νιτρίδιου του τιτανίου. Χάρη στην υψηλή σκληρότητα και τον χαμηλό συντελεστή τριβής, παρέχει αυξημένη αντοχή στη φθορά και στην οξείδωση και βελτιωμένη απομάκρυνση γρεζιού.

Chrome steel - Τα εργαλεία από χρωμιούχο χάλυβα είναι κατάλληλα για τη δημιουργία σπειρωμάτων σε σίδηρο, ελαφριά κράματα, ακατέργαστο χάλυβα και θερμικά επεξεργασμένο χάλυβα σε χαμηλή σκληρότητα. Χρησιμοποιούνται ευρέως για τον καθαρισμό και την επισκευή κατεστραμμένων σπειρωμάτων σε όλες τις επαγγελματικές εργασίες γενικά και ειδικότερα στον τομέα της αυτοκινητοβιομηχανίας.

Hard metal - Υλικό με υψηλή αντοχή στη φθορά, χρησιμοποιείται στα διαμαντοτρυπάνια.

118° sharpening - Τυπική γωνία ακονίσματος των τρυπανιών για μέταλλο, επιτρέποντας γρήγορη διάτρηση σε μέταλλα, για ευκολότερο κεντράρισμα και εξαιρετική διάχυση θερμότητας.

130° sharpening - Ευρεία γωνία ακονίσματος, παρέχοντας μεγαλύτερη ακρίβεια στις βασικές εργασίες διάτρησης και απαιτώντας λιγότερη δύναμη διάτρησης.

Double 115°/135° sharpening - Συνδυασμένα οφέλη των δύο γωνιών, συν τη λειτουργία θραύσεως γρεζιού. Η καλύτερη επιλογή για γρέζια μεγάλου μεγέθους.

SDS-Plus - Γρήγορο, ασφαλές κούμπωμα για κρουστικά διαμαντοτρυπάνια.

410

τρυπάνια με κυλινδρικό κορμό, κοντή σειρά, HSS, εξελασμένα

R ≤ 650 N/mm²
HV ~ 750+820



Ø mm	L mm	L1 mm	€	🔧	📦
0,50	22	6	2,05	10	004100030
1,00	34	12	1,10	10	004100040
1,25	38	16	0,95	10	004100043
1,50	40	18	0,85	10	004100046
1,75	46	22	0,85	10	004100049
2,00	49	24	0,80	10	004100052
2,25	53	27	0,95	10	004100055
2,50	57	30	0,85	10	004100058
2,75	61	33	0,95	10	004100061
3,00	61	33	0,85	10	004100064
3,20	65	36	1,15	10	004100066
3,25	65	36	1,15	10	004100067
3,50	70	39	1,10	10	004100070
3,75	70	39	1,30	10	004100073
4,00	75	43	1,20	10	004100076
4,20	75	43	1,50	10	004100078
4,25	75	43	1,50	10	004100079
4,50	80	47	1,35	10	004100082
4,75	80	47	1,55	10	004100085
5,00	86	52	1,50	10	004100088
5,25	86	52	2,10	10	004100091
5,50	93	57	2,00	10	004100094
5,75	93	57	2,15	10	004100097
6,00	93	57	2,00	10	004100100
6,25	101	63	2,60	10	004100103
6,50	101	63	2,45	10	004100106
6,75	109	69	3,10	10	004100109
7,00	109	69	2,90	10	004100112
7,50	109	69	3,00	10	004100118
8,00	117	75	3,60	10	004100124
8,50	117	75	3,80	10	004100130
9,00	125	81	4,60	5	004100136
9,50	125	81	5,05	5	004100142
10,00	133	87	5,55	5	004100148
10,50	133	87	6,65	5	004100172
11,00	142	94	7,85	5	004100184
11,50	142	94	8,15	5	004100196
12,00	151	101	9,00	5	004100210
12,50	151	101	9,95	5	004100222
13,00	151	101	10,50	5	004100234
14,00	160	108	13,90	5	004100242
15,00	169	114	16,20	5	004100250
16,00	178	120	20,30	5	004100258
17,00	184	125	22,40	3	004100262
18,00	191	130	26,50	3	004100266
19,00	198	135	30,00	3	004100270
20,00	205	140	36,00	3	004100274



	€	🔧	📦
410/SP19 Ø 1=10 x 0,5 mm	58,00	1	004100419
410/SPVP1	32,50	1	004100421
410/SP25 Ø 1=13 x 0,5 mm	122,00	1	004100425
410/SPVP2	44,50	1	004100427



410/SEL19 € 45,00 1 004100418
 Ø 1÷10 x 0,5 mm

410MIX/SEL19

τρυπάνια με κυλινδρικό κορμό,
 κωνική σειρά, HSS, εξελασμένα



410MIX/SEL19 € 45,00 1 004100417

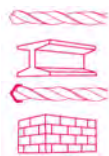

Ø 1 - 1,5 - 2 - 2,5 - 3 - 3,5 - 4
 4,5 - 5 - 5,5 - 6 - 8 - 10 mm

Ø 4 - 5 - 6 - 8 - 9 - 10 mm

410A

τρυπάνια με κυλινδρικό κορμό,
 κωνική σειρά, HSS, εξελασμένα
 με λεπτό κόμπωμα

R ≤ 650 N/mm²
 HV ~ 750+820



DIN 338 ISO 235

Ø mm	L mm	L1 mm	€	Hand	Computer
13,50	160	108	16,30	5	004100281
14,00	160	108	16,30	5	004100283
14,50	169	114	19,10	5	004100285
15,00	169	114	19,10	5	004100287
15,50	178	120	23,60	5	004100289
16,00	178	120	23,60	5	004100291
16,50	184	125	24,80	3	004100292
17,00	184	125	24,80	3	004100293
17,50	191	130	29,50	3	004100294
18,00	191	130	29,50	3	004100295
18,50	198	135	33,00	3	004100296
19,00	198	135	33,00	3	004100297
19,50	205	140	38,50	3	004100298
20,00	205	140	38,50	3	004100299

410AS

τρυπάνια με κυλινδρικό κορμό,
 κωνική σειρά, HSS,
 εξελασμένα

σε ίντσες
 R ≤ 650 N/mm²
 HV ~ 750+820



ANSI B94

Ø"	L mm	L1 mm	€	Hand	Computer
1/16	48	22	0,80	10	004100371
5/64	51	25	0,85	10	004100372
3/32	57	32	1,00	10	004100373
7/64	67	38	1,10	10	004100374
1/8	70	41	1,20	10	004100375
9/64	73	44	1,30	10	004100376
5/32	79	51	1,40	10	004100377
11/64	83	54	1,55	10	004100378
3/16	89	59	1,80	10	004100379
13/64	92	62	1,85	10	004100380
7/32	95	64	2,05	10	004100381
15/64	98	67	2,40	10	004100382
1/4	102	70	2,65	10	004100383
17/64	105	73	3,15	10	004100384
9/32	108	75	3,50	10	004100385
19/64	111	78	3,85	10	004100386
5/16	114	81	4,90	10	004100387
21/64	117	84	5,05	10	004100388
11/32	121	87	5,85	5	004100389
23/64	124	89	6,00	5	004100390
3/8	127	92	6,30	5	004100391



410AS/SP21 € 87,00 1 004100429
 Ø 1/16-5/64-3/32-7/64
 1/8-9/64-5/32-11/64-3/16
 13/64-7/32-15/64-1/4
 17/64-9/32-19/64-5/16
 21/64-11/32-23/64-3/8

410AS/SPV1 € 33,00 1 004100430



410AS/SEL21 € 69,50 1 004100433
 Ø 1/16-5/64-3/32-7/64
 1/8-9/64-5/32-11/64-3/16
 13/64-7/32-15/64-1/4
 17/64-9/32-19/64-5/16
 21/64-11/32-23/64-3/8

412

τρυπάνια με κυλινδρικό κορμό,
 κωνική σειρά, HSS, εξ ολοκλήρου
 τροχισμένα, γυαλιστερό φινίρισμα

R ≤ 800 N/mm²
 HV ~ 750+820



DIN 338 ISO 235

Ø mm	L mm	L1 mm	€	Hand	Computer
0,50	22	6	3,55	10	004120030
1,00	34	12	2,25	10	004120040
1,25	38	16	2,40	10	004120043
1,50	40	18	2,05	10	004120046
1,75	46	22	2,05	10	004120049
2,00	49	24	1,70	10	004120052
2,25	53	27	2,15	10	004120055
2,50	57	30	1,85	10	004120058
2,75	61	33	2,15	10	004120061
3,00	61	33	1,95	10	004120064
3,25	65	36	2,55	10	004120067
3,50	70	39	2,35	10	004120070
3,75	70	39	2,80	10	004120073
4,00	75	43	2,55	10	004120076
4,25	75	43	3,30	10	004120079
4,50	80	47	2,95	10	004120082
4,75	80	47	3,55	10	004120085
5,00	86	52	3,30	10	004120088
5,25	86	52	4,65	10	004120091
5,50	93	57	4,25	10	004120094
5,75	93	57	5,20	10	004120097
6,00	93	57	4,45	10	004120100
6,25	101	63	6,45	10	004120103
6,50	101	63	5,65	10	004120106
6,75	109	69	7,25	10	004120109
7,00	109	69	6,65	10	004120112
7,25	109	69	8,10	5	004120115
7,50	109	69	6,90	5	004120118
7,75	117	75	9,25	5	004120121
8,00	117	75	8,45	5	004120124
8,25	117	75	10,30	5	004120127
8,50	117	75	10,50	5	004120130
8,75	125	81	11,50	5	004120133
9,00	125	81	10,90	5	004120136
9,25	125	81	12,60	5	004120139
9,50	125	81	11,40	5	004120142
9,75	133	87	14,00	5	004120145
10,00	133	87	12,60	5	004120148
10,25	133	87	19,20	5	004120149
10,50	133	87	16,80	5	004120150
10,75	142	94	23,00	5	004120151
11,00	142	94	20,20	5	004120152
11,25	142	94	24,50	5	004120153
11,50	142	94	21,30	5	004120154
11,75	142	94	26,50	5	004120155
12,00	151	101	23,40	5	004120156
12,25	151	101	29,00	5	004120157
12,50	151	101	24,90	5	004120158
12,75	151	101	33,00	5	004120159
13,00	151	101	26,50	5	004120160



412/SP19 € 115,50 1 004120419
 Ø 1÷10 x 0,5 mm

410/SPVP1 € 32,50 1 004100421

412/SP25 € 226,50 1 004120425
 Ø 1÷13 x 0,5 mm

410/SPVP2 € 44,50 1 004100427

412/SP49 € 573,00 1 004120449
 Ø 1÷13 x 0,25 mm

412/SPV4 € 136,00 1 004120451



412/C150



412/C150	€ 698,00	1	004120450
412	Ø 3 mm	n.	20
	Ø 1 - 1,5 - 2 - 2,5 - 3 - 3,5 - 4 - 4,5 - 5 mm		10
	Ø 5,5 - 6 - 6,5 - 7 - 7,5 - 8 - 8,5 - 9 - 9,5 - 10 mm		5
365x230x47 mm - 3,3 kg			



412/SP91	€ 744,00	1	004120452
Ø 1÷10 x 0,10 mm			

412A

τρυπάνια με κυλινδρικό κορμό, κοντή σειρά, HSS, εξ ολοκλήρου τροχισμένα, μαυρισμένα, με μικρή γλωσσίδα

R ≤ 800 N/mm²
HV ~ 750÷820



DIN 338 ISO 235

Ø mm	L mm	L1 mm	€		
13,50	160	108	42,50	3	004120202
14,00	160	108	44,00	3	004120204
14,50	169	114	47,00	3	004120206
15,00	169	114	49,50	3	004120208
15,50	178	120	56,50	3	004120210
16,00	178	120	58,50	3	004120212
16,50	184	125	60,50	1	004120213
17,00	184	125	64,50	1	004120214
17,50	191	130	69,00	1	004120215
18,00	191	130	73,00	1	004120216
18,50	198	135	78,50	1	004120217
19,00	198	135	81,00	1	004120218
19,50	205	140	91,00	1	004120219
20,00	205	140	92,50	1	004120220

412L

τρυπάνια με κυλινδρικό κορμό, μακριά σειρά, HSS, εξ ολοκλήρου τροχισμένα, μαυρισμένα

R ≤ 800 N/mm²
HV ~ 750÷820



DIN 340

Ø mm	L mm	L1 mm	€		
2,00	85	56	4,65	10	004120232
2,50	95	62	4,95	10	004120234
3,00	100	66	5,20	10	004120236
3,50	112	73	5,90	10	004120238
4,00	119	78	6,45	10	004120240
4,50	126	82	7,80	10	004120242
5,00	132	87	8,10	10	004120244
5,50	139	91	10,30	10	004120246
6,00	139	91	11,10	10	004120248
6,50	148	97	13,20	5	004120250
7,00	156	102	15,40	5	004120252
8,00	165	109	20,50	5	004120256
9,00	175	115	24,20	5	004120260
10,00	184	121	26,50	5	004120264

412XL

τρυπάνια με κυλινδρικό κορμό, πολύ μακριά σειρά, HSS, εξ ολοκλήρου τροχισμένα

R ≤ 800 N/mm²
HV ~ 750÷820



DIN 1869/1

Ø mm	L mm	L1 mm	€		
3,00	150	100	17,80	1	004120520
3,50	165	115	19,70	1	004120522
4,00	175	120	19,70	1	004120524
4,50	185	125	20,30	1	004120526
5,00	195	135	20,30	1	004120528
5,50	205	140	24,90	1	004120530
6,00	205	140	24,90	1	004120532
6,50	215	150	29,50	1	004120534
7,00	225	155	34,00	1	004120536
7,50	225	155	39,50	1	004120538
8,00	240	165	42,00	1	004120540
8,50	240	165	44,00	1	004120542
9,00	250	175	56,00	1	004120544
9,50	250	175	60,50	1	004120546
10,00	265	185	60,50	1	004120548
10,50	265	185	60,50	1	004120550
11,00	280	195	60,50	1	004120552
12,00	295	205	77,00	1	004120556
13,00	295	205	80,00	1	004120560

414

τρυπάνια με κυλινδρικό κορμό, κοντή σειρά, HSS-TiN, εξ ολοκλήρου τροχισμένα

R ≤ 900 N/mm²
HV 0,05 - 2500



DIN 338 ISO 235

Ø mm	L mm	L1 mm	€		
1,00	34	12	2,15	10	004140040
1,25	38	16	2,60	10	004140042
1,50	40	18	1,85	10	004140046
1,75	46	22	2,60	10	004140048
2,00	49	24	1,95	10	004140052
2,25	53	27	2,60	10	004140054
2,50	57	30	2,15	10	004140058
2,75	61	33	2,95	10	004140060
3,00	61	33	2,60	10	004140064
3,25	65	36	3,25	10	004140066
3,50	70	39	2,95	10	004140070
3,75	70	39	3,25	10	004140072
4,00	75	43	2,95	10	004140076
4,25	75	43	3,70	10	004140078
4,50	80	47	3,25	10	004140082
4,75	80	47	4,00	10	004140084
5,00	86	52	3,70	10	004140088
5,25	86	52	5,20	10	004140090
5,50	93	57	4,30	10	004140094
5,75	93	57	5,50	10	004140096
6,00	93	57	5,05	10	004140100
6,25	101	63	6,55	10	004140102
6,50	101	63	5,50	10	004140106
6,75	109	69	7,75	10	004140108
7,00	109	69	6,10	10	004140112
7,25	109	69	8,50	5	004140114
7,50	109	69	7,75	5	004140118
7,75	117	75	10,00	5	004140120
8,00	117	75	8,80	5	004140124
8,25	117	75	10,80	5	004140125
8,50	117	75	9,10	5	004140130
8,75	125	81	13,10	5	004140132
9,00	125	81	11,70	5	004140136
9,25	125	81	14,70	5	004140138
9,50	125	81	13,10	5	004140142
9,75	133	87	15,20	5	004140144
10,00	133	87	13,80	5	004140148
10,50	133	87	16,40	5	004140150
11,00	142	94	17,60	5	004140152
11,50	142	94	19,00	5	004140154
12,00	151	101	19,90	5	004140156
12,50	151	101	23,10	5	004140158
13,00	151	101	24,40	5	004140160



414/SP19	€ 118,50	1	004140419
Ø 1÷10 x 0,5 mm			
410/SPVP1	32,50	1	004100421
414/SP25	233,50	1	004140425
Ø 1÷13 x 0,5 mm			
410/SPVP2	44,50	1	004100427
414/SP49	584,00	1	004140429
Ø 1÷13 x 0,25 mm			
414/SPV4	136,00	1	004140430

414/C116



414/C116 € 492,00 1 004140450

414	Ø 1 - 1,5 - 2 - 2,5 - 3 - 3,5 - 4 - 4,5 - 5 mm	n.
	Ø 5,5 - 6 - 6,5 - 7 - 7,5 - 8 mm	3
	Ø 8,5 - 9 - 9,5 - 10 mm	2

365x230x47 mm - 2,7 Kg

415

τροχίτα με κυλινδρικό κορμό, κωνική σειρά, HSS-CO 8%, εξ ολοκλήρου τροχισμένα

R ≤ 1400 N/mm²
HV ~ 850+920



DIN 338 ISO 235

Ø mm	L mm	L1 mm	€		
0,50	22	6	8,60	10	004150029
1,00	34	12	4,25	10	004150040
1,25	38	16	4,70	10	004150043
1,50	40	18	4,25	10	004150046
1,75	46	22	4,45	10	004150049
2,00	49	24	4,15	10	004150052
2,25	53	27	5,05	10	004150055
2,50	57	30	4,60	10	004150058
2,75	61	33	5,05	10	004150061
3,00	61	33	4,65	10	004150064
3,25	65	36	6,40	10	004150067
3,50	70	39	5,85	10	004150070
3,75	70	39	7,15	10	004150073
4,00	75	43	6,40	10	004150076
4,25	75	43	8,00	10	004150079
4,50	80	47	7,25	10	004150082
4,75	80	47	8,35	10	004150085
5,00	86	52	7,80	10	004150088
5,25	86	52	11,40	10	004150091
5,50	93	57	10,30	10	004150094
5,75	93	57	11,90	10	004150097
6,00	93	57	10,90	10	004150100
6,25	101	63	15,40	10	004150103
6,50	101	63	13,40	10	004150106
6,75	109	69	17,70	10	004150109
7,00	109	69	15,90	10	004150112
7,25	109	69	19,20	5	004150115
7,50	109	69	17,20	5	004150118
7,75	117	75	22,50	5	004150121
8,00	117	75	20,30	5	004150124
8,25	117	75	24,50	5	004150127
8,50	117	75	23,00	5	004150130
8,75	125	81	30,00	5	004150133
9,00	125	81	26,50	5	004150136
9,25	125	81	31,50	5	004150139
9,50	125	81	29,00	5	004150142
9,75	133	87	34,00	5	004150145
10,00	133	87	31,50	5	004150148
10,25	133	87	41,00	5	004150149
10,50	133	87	34,50	5	004150150
10,75	142	94	45,00	5	004150151
11,00	142	94	41,00	5	004150152
11,25	142	94	50,50	5	004150153
11,50	142	94	44,50	5	004150154
11,75	142	94	52,00	5	004150155

Ø mm	L mm	L1 mm	€		
12,00	151	101	48,00	5	004150156
12,25	151	101	61,50	5	004150157
12,50	151	101	52,00	5	004150158
12,75	151	101	67,50	5	004150159
13,00	151	101	55,50	5	004150160
14,00	160	108	97,50	3	004150164
15,00	169	114	115,50	3	004150168
16,00	178	120	141,50	3	004150172
17,00	186	125	161,00	1	004150174
18,00	194	130	178,50	1	004150176
19,00	202	135	205,50	1	004150178
20,00	210	140	231,00	1	004150180



	€		
415/SP19	237,50	1	004150419
Ø 1÷10 x 0,5 mm			
410/SPVP1	32,50	1	004100421
415/SP25	492,00	1	004150425
Ø 1÷13 x 0,5 mm			
410/SPVP2	44,50	1	004100427
415/SP49	1.220,00	1	004150431
Ø 1÷13 x 0,25 mm			
415/SPV4	136,00	1	004150432

415/C116



415/C116 € 1.037,00 1 004150450

415	Ø 1 - 1,5 - 2 - 2,5 - 3 - 3,5 - 4 - 4,5 - 5 mm	n.
	Ø 5,5 - 6 - 6,5 - 7 - 7,5 - 8 mm	3
	Ø 8,5 - 9 - 9,5 - 10 mm	2

365x230x47 mm - 2,7 kg



415/SP91 € 1.425,00 1 004150460

Ø 1÷10 x 0,10 mm

415CO

τροχίτα με κυλινδρικό κορμό, κωνική σειρά, HSS-CO 5%, εξ ολοκλήρου τροχισμένα

R ≤ 1200 N/mm²
HV ~ 800+860



DIN 338 ISO 235

Ø mm	L mm	L1 mm	€		
1,00	34	12	2,15	10	004150310
1,50	40	18	2,15	10	004150312
2,00	49	24	2,15	10	004150314
2,50	57	30	2,25	10	004150316
3,00	61	33	2,25	10	004150320
3,50	70	39	2,80	10	004150322
4,00	75	43	3,30	10	004150324
4,50	80	47	3,80	10	004150326
5,00	86	52	3,90	10	004150328
5,50	93	57	4,95	10	004150330
6,00	93	57	5,50	10	004150332
6,50	101	63	6,55	10	004150334
7,00	109	69	8,05	10	004150336
7,50	109	69	8,80	5	004150338
8,00	117	75	10,50	5	004150340
8,50	117	75	10,90	5	004150342
9,00	125	81	13,30	5	004150344
9,50	125	81	14,00	5	004150346
10,00	133	87	16,20	5	004150348
10,50	133	87	19,70	5	004150350
11,00	142	94	21,70	5	004150352
11,50	142	94	24,00	5	004150354
12,00	151	101	26,00	5	004150356
12,50	151	101	28,50	5	004150358
13,00	151	101	31,00	5	004150360

415CO-A

τροχίτα με κυλινδρικό κορμό, κωνική σειρά, HSS-CO 5%, εξ ολοκλήρου τροχισμένα

R ≤ 1200 N/mm²
HV ~ 800+860



DIN 338

Ø mm	L mm	L1 mm	€		
14,00	160	108	60,50	3	004150364
15,00	169	114	69,50	3	004150366
16,00	178	120	84,00	3	004150368
17,00	184	125	86,00	1	004150370
18,00	191	130	110,50	1	004150372
19,00	198	135	127,50	1	004150374
20,00	205	140	147,00	1	004150376



DIN 338

	€		
415CO/SP19	124,50	1	004150421
Ø 1÷10 x 0,5 mm			
410/SPVP1	32,50	1	004100421

415L

τρυπάνια με κυλινδρικό κορμό, μακριά σειρά, HSS-CO 5%, εξ ολοκλήρου τροχισμένα

R ≤ 1200 N/mm²
HV ~ 800÷860



DIN 340

Ø mm	L mm	L1 mm	€		
3,00	100	66	5,90	10	004150236
3,50	112	73	6,55	10	004150238
4,00	119	78	8,05	10	004150240
4,50	126	82	9,90	10	004150242
5,00	132	87	10,30	10	004150244
5,50	139	91	12,80	10	004150246
6,00	139	91	14,00	10	004150248
6,50	148	97	16,50	5	004150250
7,00	156	102	19,70	5	004150252
8,00	165	109	24,90	5	004150256
9,00	175	115	31,00	5	004150260
10,00	184	121	40,00	5	004150264

416

τρυπάνια με κυλινδρικό κορμό, ειδικά τροχισμένα, με διπλό κοπτικό κώνο
R ≤ 900 N/mm²
HV ~ 820÷850



Υψηλότερη
διατρητική ικανότητα



DIN 338

Ø mm	L mm	L1 mm	€		
1,00	34	12	3,35	10	004160010
1,50	40	18	3,35	10	004160015
2,00	49	24	3,35	10	004160020
2,50	57	30	3,55	10	004160025
3,00	61	33	3,80	10	004160030
3,50	70	39	4,20	10	004160035
4,00	75	43	4,65	10	004160040
4,50	80	47	5,20	10	004160045
5,00	86	52	5,85	10	004160050
5,50	93	57	7,55	10	004160055
6,00	93	57	8,05	10	004160060
6,50	101	63	9,60	10	004160065
7,00	109	69	11,10	10	004160070
7,50	109	69	11,90	5	004160075
8,00	117	75	14,20	5	004160080
8,50	117	75	15,40	5	004160085
9,00	125	81	17,90	5	004160090
9,50	125	81	19,30	5	004160095
10,00	133	87	22,30	5	004160100



416/SP19	167,50	1	004160419
Ø 1÷10 x 0,5 mm			
410/SPVP1	32,50	1	004100421

416P/SP19

σετ 19 τρυπάνια με κυλινδρικό κορμό, κατασκευασμένα από HSS, AISI M2, με μικρότερο τρυπάνι στη μύτη για κεντράρισμα υψηλής ακρίβειας
Ø 1÷10 x 0,5 mm
ΥΨΗΛΟΤΕΡΗ ΤΑΧΥΤΗΤΑ ΔΙΑΤΡΗΣΗΣ
R ≤ 900 N/mm²
HV ~ 820÷850

Υψηλότερη
διατρητική
ικανότητα



416P/SP19	172,50	1	004160469
Ø 1÷10 x 0,5 mm			

115x170x40 mm

417

διαμαντοτρύπανα ελικοειδή με κυλινδρική ουρά, κοντή σειρά, από χάλυβα τορναρισμένο με ενσωματωμένο πλακίδιο βίντι



DIN 8039

Ø mm	L mm	€		
3	70	4,45	10	004170003
4	75	4,45	10	004170004
5	85	4,70	10	004170005
5L	150	10,60	5	004170105
6	100	4,90	10	004170007
6L	150	10,60	5	004170106
7	120	5,50	10	004170009
8	120	6,05	10	004170010
8L	200	11,50	5	004170113
9	120	6,85	10	004170011
10	120	8,00	10	004170012
10L	200	13,80	5	004170120
12	150	10,50	10	004170014
12L	200	15,00	5	004170125
14	150	14,50	5	004170016
16	150	18,00	5	004170018



417/SP8	67,50	1	004170100
Ø 3-4-5-6-8-9-10-12 mm			

419

κρουστικά διαμαντοτρύπανα, από χάλυβα τορναρισμένο με ενσωματωμένο πλακίδιο βίντι
HVA~ 1650



Ø mm	L mm	€		
4	110	9,15	10	004190002
5	110	9,15	10	004190004
5	160	10,20	10	004190006
6	110	8,95	10	004190012
6	160	9,90	10	004190014
6	210	13,20	10	004190016
7	160	10,90	10	004190028
8	110	9,70	10	004190030
8	160	10,50	10	004190032
8	210	12,60	10	004190034
8	260	17,10	10	004190036
8	310	21,00	10	004190038
8	460	38,50	10	004190042
9	160	12,80	5	004190044
10	160	13,20	5	004190050
10	210	15,30	5	004190052
10	260	19,10	5	004190054
10	310	26,50	5	004190056
10	460	42,00	5	004190060
12	160	14,70	5	004190064
12	210	19,90	5	004190066
12	260	21,40	5	004190068
12	460	44,00	5	004190074
14	160	20,30	3	004190086
14	260	24,40	3	004190090
14	310	34,50	3	004190092
14	460	45,00	3	004190096
16	210	30,00	3	004190112
16	260	31,50	3	004190114
16	310	38,50	3	004190116
16	460	50,50	3	004190120
18	260	41,00	1	004190124
20	310	41,00	1	004190128



419/SP7	93,00	1	004190507
Ø 5 - 6 - 8 x 110 mm			
Ø 6 - 8 - 10 - 12 x 160 mm			

Beta

419T

κρουστικά διαμαντοτρύπανα με τονρισμένο κορμό, 4 σπείραλ και 4 ΚΟΦΤΕΣ HVA- 1650

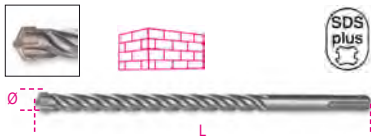

Ø mm	L mm	€	Hand	Computer
5	110	6,20	5	004190604
5	160	6,95	5	004190606
6	110	6,55	5	004190612
6	160	7,70	5	004190614
6	210	10,50	5	004190616
7	160	7,80	5	004190628
8	110	7,15	5	004190630
8	160	8,05	5	004190632
8	210	10,80	5	004190634
8	260	12,20	5	004190636
8	310	15,00	5	004190638
9	160	8,55	3	004190644
10	160	8,60	3	004190650
10	210	11,50	3	004190652
10	260	12,50	3	004190654
10	310	17,80	3	004190656
10	460	24,20	3	004190660
12	160	9,65	3	004190664
12	210	12,60	3	004190666
12	260	13,30	3	004190668
12	460	24,90	3	004190674
14	160	13,10	2	004190686
14	260	15,30	2	004190690
14	310	21,60	2	004190692
14	460	24,20	2	004190696
16	210	17,30	2	004190712
16	260	23,00	2	004190714
16	310	24,80	2	004190716
16	460	25,50	2	004190720
18	260	28,00	1	004190724
20	310	34,00	1	004190728

421

φρέζες με οδηγό, λεπτής λείανσης, από HSS

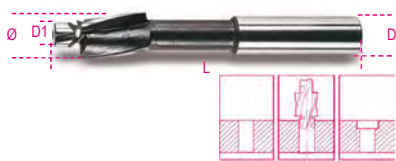

DIN 373

M	L mm	Ø mm	D1 mm	D mm	€	Hand	Computer
3	71	6	3,2	5	33,50	1	004210003
4	71	8	4,3	5	33,50	1	004210004
5	80	10	5,3	8	33,50	1	004210005
6	80	11	6,4	8	34,00	1	004210006
8	100	15	8,4	12,5	55,50	1	004210008
10	100	18	10,5	12,5	66,00	1	004210010
12	100	20	13,0	12,5	71,50	1	004210012



Code	€	Hand	Computer
421/SP6	272,00	1	004210019
M 3-4-5-6-8-10			
421/SPV	20,30	1	004210020

422

τρυπάνια κεντραρίσματος εξ ολοκλήρου τροχισμένα, 60° γωνία φρέζας, από HSS

• Για γρήγορο και ασφαλές κεντράρισμα



DIN 333/A

Ø mm	D mm	L mm	€	Hand	Computer
1,60	4,0	35,5	10,60	1	004220116
2,50	6,3	45,0	12,20	1	004220125
3,15	8,0	50,0	13,70	1	004220131

423

φρέζες με ειδικό άκρο για συγκολλήσεις, HSS, τροχισμένες



Ø mm	L mm	€	Hand	Computer
6	66	21,00	5	004230006
7	74	25,50	5	004230007
8	79	28,00	5	004230008
10	89	33,00	5	004230010

423A

ειδικές φρέζες για πονταριστές, HSS, τροχισμένες



DIN 1412/E

Ø mm	L mm	€	Hand	Computer
6,5	40	31,00	1	004230015
8,0	40	33,50	1	004230020

424

κωνικά τρυπάνια, HSS

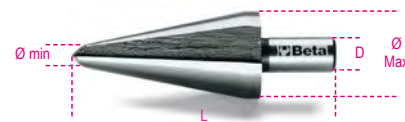

L mm	Ø mm	D mm	€	Hand	Computer	
424/1	58	3÷14	6	39,00	2	004240001
424/2	63	6÷20	8	65,00	2	004240002
424/3	60	16÷30	10	111,50	2	004240003
424/4	80	3÷22	8	136,50	1	004240004
424/5	102	3÷31	10	184,00	1	004240005
424/6	86	26÷40	13	234,00	1	004240006
424/7	89	36÷50	13	351,00	1	004240007
424/8	90	40÷61	13	582,00	1	004240008



Code	€	Hand	Computer
424/SP3	224,00	1	004240019
424/1+424/2+424/3			
Ø 3÷30 mm			
424/SPV	31,00	1	004240020

425

τρυπάνια βαθμιαίας κοπής, HSS



L mm	Ø mm	S mm	D mm	€	Hand	Computer	
425/1	70	4÷12	1	6	66,00	2	004250010
425/2	55	4÷12	2	6	69,50	2	004250012
425/3	85	4÷20	2	10	101,00	2	004250015
425/4	85	12÷20	1	10	154,50	1	004250016
425/5	97	20÷30	1	10	303,00	1	004250017
425/6	75	4÷30	2	10	211,00	1	004250020
425/7	97	30÷40	1	13	421,00	1	004250025
425/8	100	40÷50	1	13	587,00	1	004250029



Code	€	Hand	Computer
425/SP3	385,00	1	004250030
425/1+425/3+425/6			
Ø 4÷30 mm			
425/SPV	31,00	1	004250035

426

κωνικές φρέζες,
με τρεις κοπτικές ακμές,
HSS

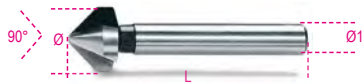

DIN 335-C

GR	Ø mm	L mm	Ø1 mm	€	📦	🚚
1	4,3	44	4	22,00	3	004260001
2	5,3	44	4	22,00	3	004260002
3	6,3	44	5	23,00	3	004260003
4	7,3	44	6	27,00	3	004260004
5	8,3	50	6	27,00	3	004260005
6	9,4	50	6	30,00	3	004260006
7	10,4	54	6	33,50	3	004260007
8	12,4	54	8	36,00	3	004260008
9	15,0	56	10	41,00	3	004260009
10	16,5	60	10	43,50	3	004260010
11	20,5	63	10	59,00	3	004260011
12	25,0	66	10	94,00	3	004260012
13	28,0	71	12	126,00	3	004260013
14	31,0	71	12	133,50	3	004260014



DIN 335-C

426/SP6	€	📦	🚚
GR 3-5-7-8-10-11 Ø 6,3÷20,5 mm	235,00	1	004260030
426/SPV	31,00	1	004260035

426A/SP6

σετ 6 κωνικές φρέζες,
με τρεις ασύμμετρους σπειροειδείς κοπτήρες,
από HSS

Ø 6,3 - 8,3 - 10,4 - 12,4 - 16,5 - 20,5 mm



426A/SP6	€	📦	🚚
Ø 6,3-8,3-10,4-12,4-16,5-20,5 mm	232,50	1	004260060
100x145x40 mm			

426T

κωνικές φρέζες με τρεις κοπτικές ακμές,
HSS + TiN

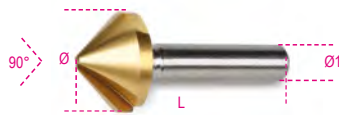

DIN 335-C

GR	Ø mm	L mm	Ø1 mm	€	📦	🚚
1	4,3	44	4	28,50	3	004260061
2	5,3	44	4	28,50	3	004260062
3	6,3	44	5	29,50	3	004260063
4	7,3	44	6	33,00	3	004260064
5	8,3	50	6	33,00	3	004260065
6	9,4	50	6	34,50	3	004260066
7	10,4	54	6	41,00	3	004260067
8	12,4	54	8	42,50	3	004260068
9	15,0	56	10	47,50	3	004260069
10	16,5	60	10	53,50	3	004260070
11	20,5	63	10	69,50	3	004260071
12	25,0	66	10	105,50	3	004260072
13	28,0	71	12	131,50	3	004260073
14	31,0	71	12	141,50	3	004260074



DIN 335-C

426T/SP6	€	📦	🚚
GR 3-5-7-8-10-11 Ø 6,3÷20,5 mm	268,00	1	004260080
426/SPV	31,00	1	004260035

426SB

κωνικές φρέζες, HSS



GR	Ø mm	D mm	L mm	€	📦	🚚	
426/SB1	1	2÷5	6	45	29,50	1	004260101
426/SB2	2	5÷10	8	48	36,50	1	004260102
426/SB3	3	10÷15	10	65	66,00	1	004260103
426/SB4	4	15÷20	12	85	127,00	1	004260104
426/SB5	5	20÷25	15	102	213,50	1	004260105
426/SB6	6	25÷30	15	115	361,00	1	004260106

Beta



426SB/SP4	€	📦	🚚
426/SB1-426/SB2 426/SB3-426/SB4 Ø 2÷20 mm	295,00	1	004260130
426SB/SPV1	31,00	1	004260135

426MD-3/CP3

μικρές περιστρεφόμενες λίμες από
σκληρομέταλλο

• Απαλή εγκάρσια κοπή με αφαίρεση γρέζου



L mm	Ø mm	€	📦	🚚
38,1	3	16,30	1	004260332

426MD-3/CT3

μικρές περιστρεφόμενες λίμες από
σκληρομέταλλο

• Απαλή εγκάρσια κοπή με αφαίρεση γρέζου



L mm	Ø mm	€	📦	🚚
37,8	3	16,30	1	004260333

426MD-3/F3

μικρές περιστρεφόμενες λίμες από
σκληρομέταλλο

• Απαλή εγκάρσια κοπή με αφαίρεση γρέζου



L mm	Ø mm	€	📦	🚚
38,3	3	16,30	1	004260334

426MD-3/FA3

μικρές περιστρεφόμενες λίμες από
σκληρομέταλλο

• Απαλή εγκάρσια κοπή με αφαίρεση γρέζου



L mm	Ø mm	€	📦	🚚
38,2	3	16,30	1	004260339

426MD-3/OG3

μικρές περιστρεφόμενες λίμες από
σκληρομέταλλο

• Απαλή εγκάρσια κοπή με αφαίρεση γρέζου



L mm	Ø mm	€	📦	🚚
38,1	3	16,30	1	004260337

426MD-3/OV3

μικρές περιστρεφόμενες λίμες από σκληρομέταλλο

• Απαλή εγκάρσια κοπή με αφαίρεση γρέζου



L mm	Ø mm	€	Hand	Code
38,2	3	16,30	1	004260331

426MD-3/S3

μικρές περιστρεφόμενες λίμες από σκληρομέταλλο

• Απαλή εγκάρσια κοπή με αφαίρεση γρέζου



L mm	Ø mm	€	Hand	Code
38,0	3	16,30	1	004260338

426MD-3/T3

μικρές περιστρεφόμενες λίμες από σκληρομέταλλο

• Απαλή εγκάρσια κοπή με αφαίρεση γρέζου



L mm	Ø mm	€	Hand	Code
38,3	3	16,30	1	004260336

426MD-3/TA3

μικρές περιστρεφόμενες λίμες από σκληρομέταλλο

• Απαλή εγκάρσια κοπή με αφαίρεση γρέζου



L mm	Ø mm	€	Hand	Code
38,3	3	16,30	1	004260335



Code	€	Hand	Code
426MD-3/A9	136,50	1	004260349
426MD-3/OV3 - 426MD-3/CP3			
426MD-3/CT3 - 426MD-3/F3			
426MD-3/TA3 - 426MD-3/T3			
426MD-3/OG3 - 426MD-3/S3			
426MD-3/FA3			

426MD/CP

περιστρεφόμενες λίμες, από σκληρομέταλλο

μπακλαβαδωτό HM4



L mm	Ø mm	€	Hand	Code
50	6	45,00	1	004260532
63	8	50,00	1	004260512
63	9,5	56,00	1	004260542
69	12	79,50	1	004260522
69	16	113,50	1	004260552

426MD/CT

περιστρεφόμενες λίμες, από σκληρομέταλλο

μπακλαβαδωτό HM4



L mm	Ø mm	€	Hand	Code
50	6	45,00	1	004260533
63	8	50,00	1	004260513
63	9,5	56,00	1	004260543
69	12	79,50	1	004260523
69	16	110,00	1	004260553

426MD/F

περιστρεφόμενες λίμες, από σκληρομέταλλο

μπακλαβαδωτό HM4



L mm	Ø mm	€	Hand	Code
50	6	45,00	1	004260534
63	8	50,00	1	004260514
63	9,5	56,00	1	004260544
69	12	79,50	1	004260524
69	16	89,50	1	004260554

426MD/FA

περιστρεφόμενες λίμες, από σκληρομέταλλο

μπακλαβαδωτό HM4



L mm	Ø mm	€	Hand	Code
50	6	45,00	1	004260539
63	8	50,00	1	004260519
63	9,5	56,00	1	004260549
69	12	79,50	1	004260529
69	16	102,00	1	004260559

426MD/OG

περιστρεφόμενες λίμες, από σκληρομέταλλο

μπακλαβαδωτό HM4



L mm	Ø mm	€	Hand	Code
50	6	45,00	1	004260537
63	8	50,00	1	004260517
70	10	56,00	1	004260547
76	12	79,50	1	004260527
81	16	113,50	1	004260557

426MD/OV

περιστρεφόμενες λίμες, από σκληρομέταλλο

μπακλαβαδωτό HM4



L mm	Ø mm	€	Hand	Code
50	6	45,00	1	004260531
61	9,5	56,00	1	004260541
67	12	79,50	1	004260521
69	16	102,00	1	004260551

426MD/S

περιστρεφόμενες λίμες, από σκληρομέταλλο

μπακλαβαδωτό HM4



L mm	Ø mm	€	Hand	Code
50	6	45,00	1	004260538
51	8	50,00	1	004260518
53	9,5	56,00	1	004260548
56	12	79,50	1	004260528
59	16	89,50	1	004260558

426MD/T

περιστρεφόμενες λίμες, από σκληρομέταλλο

μπακλαβαδωτό HM4



L mm	Ø mm	€	Hand	Code
50	6	45,00	1	004260536
63	8	50,00	1	004260516
63	9,5	56,00	1	004260546
69	12	79,50	1	004260526
70	16	89,50	1	004260556

426MD/TA

περιστρεφόμενες λίμες, από σκληρομέταλλο

μπακλαβαδωτό HM4



L mm	Ø mm	€	Hand	Code
50	6	45,00	1	004260535
67	8	50,00	1	004260515
72	9,5	56,00	1	004260545
73	12	79,50	1	004260525
78	16	113,50	1	004260555



Code	€	Hand	Code
426MD/SP10	584,00	1	004260510
426MD/CP-426MD/CT-426MD/F			
426MD/T-426MD/S			
Ø 8-12 mm			

427

εξαγωγείς για κώνο Morse



DIN 317

GR	L mm	A mm	€	📦	🚚
0	92	13	15,80	3	004270000
1-2	140	19	22,20	3	004270002
3	190	25	26,50	3	004270003
4	225	30	45,00	3	004270004
5-6	260	35	82,50	3	004270006

428FP

κολαούζα μηχανής για διαμετρείς οπές, σπείρωμα με χοντρό βήμα, HSS



ISO 529

M	■ mm	L mm	L1 mm	€	📦	🚚
3x0,5	2,7	56	11	16,10	10	004280003
4x0,7	3,4	63	13	16,10	10	004280004
5x0,8	4,9	70	16	16,10	10	004280005
6x1	4,9	80	19	17,00	10	004280006
8x1,25	6,2	90	22	20,00	10	004280008
10x1,5	8,0	100	24	24,20	10	004280010
12x1,75	7,0	110	29	28,50	5	004280012
14x2	9,0	110	30	36,00	5	004280014
16x2	9,0	110	30	46,50	5	004280016
18x2,5	11,0	125	34	58,50	3	004280018
20x2,5	12,0	140	34	66,00	3	004280020
22x2,5	14,5	140	34	80,00	3	004280022
24x3	14,5	160	38	87,50	3	004280024

428FC

κολαούζα μηχανής για τυφλές οπές, σπείρωμα με χοντρό βήμα, HSS



ISO 529

M	■ mm	L mm	L1 mm	€	📦	🚚
3x0,5	2,7	56	11	26,00	10	004280103
4x0,7	3,4	63	13	26,00	10	004280104
5x0,8	4,9	70	16	26,00	10	004280105
6x1	4,9	80	19	26,50	10	004280106
8x1,25	6,2	90	22	29,00	10	004280108
10x1,5	8,0	100	24	34,00	10	004280110
12x1,75	7,0	110	29	44,00	5	004280112
14x2	9,0	110	30	58,50	5	004280114
16x2	9,0	110	30	69,00	5	004280116
18x2,5	11,0	125	34	92,50	3	004280118
20x2,5	12,0	140	34	99,50	3	004280120
22x2,5	14,5	140	34	121,00	3	004280122
24x3	14,5	160	38	128,00	3	004280124

428/C14

συλλογή 14 κολαούζα μηχανής 428FP+428FC



428/C14	€	📦	🚚
428FP M3÷12	467,00	1	004280201
428FC M3÷12			
428/SPV	27,50	1	004280202

429FP

κολαούζα μηχανής για διαμετρείς οπές, σπείρωμα με χοντρό βήμα, HSS-CO 5%



ISO 529

M	■ mm	L mm	L1 mm	€	📦	🚚
3x0,5	2,7	56	11	28,00	5	004290003
4x0,7	3,4	63	13	28,00	5	004290004
5x0,8	4,9	70	16	28,00	5	004290005
6x1	4,9	80	19	30,50	5	004290006
8x1,25	6,2	90	22	33,50	5	004290008
10x1,5	8,0	100	24	39,50	5	004290010
12x1,75	7,0	110	29	49,50	5	004290012
14x2	9,0	110	30	66,00	5	004290014

429FC

κολαούζα μηχανής για τυφλές οπές, σπείρωμα με χοντρό βήμα, HSS-CO 5%



ISO 529

M	■ mm	L mm	L1 mm	€	📦	🚚
3x0,5	2,7	56	11	34,00	5	004290103
4x0,7	3,4	63	13	34,00	5	004290104
5x0,8	4,9	70	16	34,00	5	004290105
6x1	4,9	80	19	36,00	5	004290106
8x1,25	6,2	90	22	40,00	5	004290108
10x1,5	8,0	100	24	48,00	5	004290110
12x1,75	7,0	110	29	58,50	5	004290112
14x2	9,0	110	30	77,00	5	004290114

429/C14

συλλογή 14 κολαούζα μηχανής 429FP+429FC



429/C14	€	📦	🚚
429FP M3÷12	573,00	1	004290201
429FC M3÷12			
428/SPV	27,50	1	004280202

430

σετ 3 κολαούζα χειρός, χοντρό βήμα, μετρικό σπείρωμα, από χρωμιούχο χάλυβα

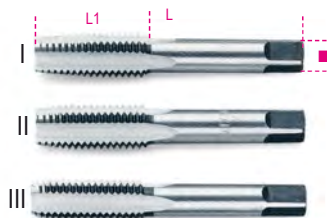

DIN 352 UNI 4535

M	■ mm	L mm	L1 mm	€	📦	🚚
2x0,4	2,5	36	11	18,70	5	004300002
3x0,5	2,5	40	12	13,20	5	004300003
4x0,7	3,0	45	14	13,20	5	004300004
5x0,8	4,0	48	16	13,70	5	004300005
6x1	5,0	50	18	13,80	5	004300006
7x1	4,5	50	18	17,70	5	004300007
8x1,25	5,0	56	22	17,80	3	004300008
9x1,25	5,5	63	22	24,20	3	004300009
10x1,5	6,0	70	25	23,00	3	004300010
11x1,5	7,0	70	25	29,50	3	004300011
12x1,75	7,0	75	30	29,50	3	004300012
14x2	8,0	80	32	37,00	3	004300014
16x2	10,0	80	32	44,00	3	004300016
18x2,5	11,0	95	40	58,50	1	004300018
20x2,5	12,0	95	40	70,00	1	004300020
22x2,5	14,5	100	40	85,50	1	004300022
24x3	14,5	110	50	101,00	1	004300024



430/SP21	€	📦	🚚
M 3-4-5-6-8-10-12	158,00	1	004300201
430/SPV	33,00	1	004300202

430ASW

σετ 3 κολαούζα χειρός,
σπειρώμα Whitworth,
από χρωμιούχο χάλυβα



DIN 352

BSW	mm	L	L1	€	Hand	Computer
1/8x40	2,7	40	12	13,00	5	004300031
5/32x32	3,4	45	14	13,00	5	004300032
3/16x24	4,3	48	18	13,00	5	004300033
1/4x20	4,9	50	22	15,10	5	004300034
5/16x18	4,9	56	25	18,30	3	004300035
3/8x16	5,5	70	28	24,20	3	004300036
7/16x14	6,2	70	30	27,50	3	004300037
1/2x12	7,0	75	32	30,50	3	004300038
9/16x12	9,0	80	32	37,00	1	004300039
5/8x11	9,0	80	38	44,50	1	004300040
3/4x10	11,0	95	40	64,50	1	004300041
7/8x9	14,5	100	40	81,00	1	004300042
1"x8	16,0	110	50	105,00	1	004300043

430ASC

σετ 3 κολαούζα χειρός,
σπειρώμα UNC,
από χρωμιούχο χάλυβα



ANSI B1.1

UNC	mm	L	L1	€	Hand	Computer
1/4x20	4,9	70	30	19,30	5	004300051
5/16x18	4,9	70	30	24,90	5	004300052
3/8x16	5,5	75	35	28,00	3	004300053
7/16x14	6,2	80	40	36,50	3	004300054
1/2x13	7,0	85	45	45,50	3	004300055
9/16x12	9,0	90	45	56,00	3	004300056
5/8x11	9,0	100	47	64,50	3	004300057
3/4x10	11,0	110	50	87,00	3	004300058
7/8x9	14,5	120	60	100,50	1	004300059
1"x8	16,0	130	60	113,50	1	004300060

431

σετ 3 κολαούζα χειρός,
χοντρό βήμα, μετρικό σπειρώμα,
HSS



DIN 352 UNI 4535

M	mm	L	L1	€	Hand	Computer
3x0,5	2,5	40	12	24,90	5	004310003
4x0,7	3,0	45	14	24,90	5	004310004
5x0,8	4,0	48	16	25,50	5	004310005
6x1	5,0	50	18	25,50	5	004310006
7x1	5,0	50	18	34,00	5	004310007

M	mm	L	L1	€	Hand	Computer
8x1,25	5,0	56	22	31,00	3	004310008
10x1,5	6,0	70	25	38,50	3	004310010
12x1,75	7,0	75	30	58,00	3	004310012
14x2	9,0	80	32	81,00	1	004310014
16x2	9,0	80	32	91,50	1	004310016
18x2,5	11,0	95	40	137,00	1	004310018
20x2,5	12,0	95	40	147,00	1	004310020
22x2,5	12,0	100	40	210,50	1	004310022
24x3	14,5	110	50	237,50	1	004310024



431/SP21	€	Hand	Computer
M 3-4-5-6-8-10-12	288,00	1	004310201
431/SPV	33,00	1	004310202

433

σετ 2 κολαούζα χειρός,
λεπτό βήμα, μετρικό σπειρώμα,
από χρωμιούχο χάλυβα

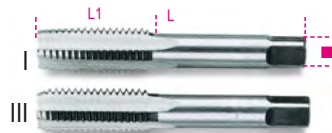

DIN 2181 UNI 4535

M	mm	L	L1	€	Hand	Computer
6x0,75	4,5	48	16	11,50	5	004330201
7x0,75	4,5	56	18	14,30	5	004330202
8x0,75	5,0	50	16	14,30	5	004330203
8x1	5,0	56	16	14,30	5	004330204
9x0,75	6,0	63	22	18,70	5	004330205
9x1	6,0	63	22	18,70	5	004330206
10x0,75	6,5	63	18	18,70	5	004330207
10x1	6,5	63	18	18,70	5	004330208
10x1,25	6,5	63	18	18,70	5	004330209
11x0,75	7,0	70	25	25,00	3	004330210
11x1	7,0	70	25	25,00	3	004330211
11x1,25	7,0	70	25	25,00	3	004330212
12x0,75	7,0	70	20	24,50	3	004330213
12x1	7,0	70	20	24,50	3	004330214
12x1,25	7,0	70	20	24,50	3	004330215
12x1,5	7,0	70	20	24,50	3	004330216
14x1	8,0	80	32	32,50	1	004330217
14x1,25	8,0	80	32	32,50	1	004330218
14x1,5	8,0	80	32	32,50	1	004330219
16x1	10,0	80	32	38,00	1	004330220
16x1,5	10,0	80	32	38,00	1	004330221
18x1,5	11,0	95	40	44,50	1	004330222
18x2	11,0	80	25	58,00	1	004330223
20x1,5	14,5	80	22	66,00	1	004330224
22x1,5	14,5	80	22	78,50	1	004330225
24x1,5	14,5	80	22	91,50	1	004330226
24x2	14,5	80	22	91,00	1	004330227

433ASF

σετ 2 κολαούζα χειρός,
λεπτό βήμα, σπειρώμα UNF,
από χρωμιούχο χάλυβα



ANSI B1.1

UNF	mm	L	L1	€	Hand	Computer
1/4x28	4,9	70	30	14,50	5	004330301
5/16x24	4,9	70	30	17,30	5	004330302
3/8x24	5,5	75	35	19,70	3	004330303
7/16x20	6,2	80	40	24,90	3	004330304
1/2x20	7,0	85	45	31,50	3	004330305
9/16x18	9,0	90	45	39,50	3	004330306
5/8x18	9,0	100	47	44,50	3	004330307
3/4x16	11,0	110	50	60,50	3	004330308
7/8x14	14,5	120	60	78,00	1	004330309
1"x12	16,0	130	60	106,50	1	004330310

433ASG

σετ 2 κολαούζα χειρός,
σπειρώμα κυλινδρικό GAS,
από χρωμιούχο χάλυβα



DIN 5157

GAS	mm	L	L1	€	Hand	Computer
1/8x28	5,5	65	18	20,80	1	004330401
1/4x19	9,0	70	24	26,50	1	004330402
3/8x19	9,0	75	25	32,50	1	004330403
1/2x14	12,0	80	31	45,00	1	004330405
3/4x14	16,0	90	33	74,50	1	004330408
1"x11	20,0	100	39	121,00	1	004330410

434

σετ 2 κολαούζα χειρός, λεπτό βήμα,
μετρικό σπειρώμα, HSS

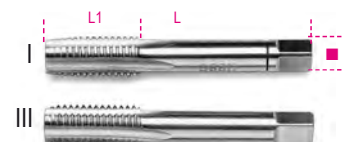

DIN 2181 UNI 4535

M	mm	L	L1	€	Hand	Computer
6x0,75	4,5	48	16	33,00	5	004340001
8x0,75	5,0	56	16	38,50	5	004340003
8x1	5,0	56	16	38,50	5	004340004
10x0,75	6,5	63	18	48,00	5	004340007
10x1	6,5	63	18	48,00	5	004340008
10x1,25	6,5	63	18	48,00	5	004340009
12x1	7,0	70	20	52,00	3	004340014
12x1,25	7,0	70	20	52,00	3	004340015
12x1,5	7,0	70	20	52,00	3	004340016
13x1,5	9,0	70	20	108,50	1	004340017
14x1	9,0	70	20	64,50	1	004340018
14x1,25	9,0	70	20	64,50	1	004340019
14x1,5	9,0	70	20	55,50	1	004340020
15x1,5	9,0	70	20	108,50	1	004340021
16x1	9,0	70	20	69,50	1	004340022
16x1,5	9,0	70	20	60,00	1	004340023
18x1,5	11,0	80	22	77,50	1	004340024
18x2	11,0	90	25	94,00	1	004340025
20x1,25	12,0	80	22	133,00	1	004340026
20x1,5	12,0	80	22	82,50	1	004340027
20x2	12,0	90	25	102,00	1	004340028
22x1,5	14,5	80	22	118,50	1	004340029
24x1	14,5	80	22	158,00	1	004340030
24x1,5	14,5	80	22	133,00	1	004340031
24x2	14,5	80	22	139,00	1	004340032

 **Beta**
Quality Tools

435

μανέλες για κολαούζα
ρυθμιζόμενες, χαλύβδινο κορμός



DIN 1814

	□ mm	L mm	€	🔧	📦
435/0	2÷5 M1÷M8	170	22,40	3	004350007
435/1	2÷6 M1÷M10	200	27,00	2	004350009
435/1,5	2,5÷6 M1÷M12	200	28,50	2	004350011
435/2	3÷7 M4÷M12	260	40,00	2	004350013
435/3	4÷12 M5÷M20	345	67,00	1	004350020
435/4	5,5÷16 M9÷M27	430	104,50	1	004350027
435/5	7÷18 M13÷M32	770	236,00	1	004350032

435G

μανέλες για κολαούζα ρυθμιζόμενες,
κορμός από ελαφρύ κράμα



DIN 1814

	□ mm	L mm	€	🔧	📦
435G/0	2÷5 M1÷M8	130	15,90	5	004350108
435G/1	2÷6 M1÷M10	190	19,40	5	004350110
435G/1,5	2÷7 M2÷M12	175	20,30	5	004350112
435G/2	3,4÷7 M4÷M12	280	33,50	5	004350114
435G/3	4,9÷12 M5÷M20	380	53,50	2	004350121
435G/4	7÷16 M11÷M27	500	85,50	2	004350127
435G/5	7÷18 M13÷M32	700	135,00	1	004350132
435G/6	11÷24 M18÷M42	800	222,50	1	004350142

436

μανέλες για κολαούζα
με αναστρεφόμενη καστίνα

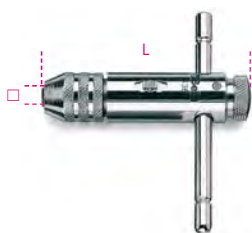

	□ mm	L mm	€	🔧	📦
436/1	2÷5 M3÷M8	85	37,00	5	004360002
436/2	4,6÷8 M5÷M12	110	47,00	5	004360004

436L

μανέλες για κολαούζα
με αναστρεφόμενη καστίνα,
μακριά σειρά



	□ mm	L mm	€	🔧	📦
436L/1	2÷5 M3÷M8	245	58,50	2	004360012
436L/2	4,6÷8 M5÷M12	295	68,50	2	004360014

436R

ανταλλακτικοί σφικτήρες για 436 και 436L

	€	🔧	📦
436R/1	6,90	1	004360022
436R/2	7,80	1	004360024

437P

λίμα σπειρωμάτων,
για την επισκευή εσωτερικών και εξωτερικών
σπειρωμάτων, δεξιόστροφα και
αριστερόστροφα
Βήμα 0.80÷3.00 mm



L mm	€	🔧	📦
230	58,00	1	004370003

437C

σετ για επισκευή κατεστραμμένων
σπειρωμάτων μπουζί, M14x1.25 mm

• Ύψος ελικοειδών: 8.40 - 12.40 - 16.40 mm (5 pcs/size)



437C	€	🔧	📦
	157,50	1	004370100

437C/...

ελικοειδή ανοξειδωτου χάλυβα για 437C



H mm	€	🔧	📦
8.4	40,00	1	004370108
12.4	40,00	1	004370112
16.4	40,00	1	004370116

Οι τιμές είναι για 10 τεμάχια

437C/RM14

αρσενικό σπείρωμα για μπουζί M14x1.25



437C/RM14	€	🔧	📦
	130,50	1	004370124

437K/8

συλλογή εργαλείων για επισκευή
σπειρωμάτων άξονα

• Επιτρέπει ρεκτιφάρισμα και διαμόρφωση του αρχικού σπειρώματος.

Περιεχόμενα κιτ:

• Μεγέθη μετρικά:

20x1.25 - 20x1.5 - 22x1.00 - 22x1.5 - 24x1.5 - 24x2.00

• Μεγέθη σε ίντσες:

3/4x20 - 13/16x20



○ 32 mm

437K/8	€	🔧	📦
	103,50	1	004370020

≡ 200x110x30 mm

437K/9

συλλογή εργαλείων επισκευής αρσενικών και
θηλυκών σπειρωμάτων, τροχών

επιτρέπει ρεκτιφάρισμα και διαμόρφωση του αρχικού σπειρώματος.

Η συλλογή περιέχει:

• Κολαούζα:

M12x1.25 - M12x1.5 - M12x1.75 - M14x1.5

• Φιλίρες:

M12x1.25 - M12x1.5 - M14x1.5



○ 12 - 24 mm

437K/9	€	🔧	📦
	100,00	1	004370029

≡ 161x123x50 mm

437K/12

συλλογή εργαλείων για επισκευή σπειρωμάτων άξονα

επιτρέπει ρεκτιφάρισμα και διαμόρφωση του αρχικού σπειρώματος

Η συλλογή περιέχει:

- Μεγέθη μετρικά:
M16x1.0 - M16x1.5 - M20x1.0 - M20x1.5 - M22x1.5 - M24x1.5 - M24x2.0 - M27x2.0
- Μεγέθη σε ίντσες:
3/4x16 - 3/4x20 - 13/16x20 - 27/32x20



○ 32 - 35 mm

437K/12 € 122,50 1 004370032
 ≡ 220x118x52 mm

437K/16

συλλογή εργαλείων για επισκευή κατεστραμμένων σπειρωμάτων σε σιαγόνες φρένων M9x1.25



437K/16 € 146,50 1 004370016
 ≡ 210x150x50 mm

437K/33

συλλογή εργαλείων για επισκευή κατεστραμμένων σπειρωμάτων μπουζί

Φωλιές:

M8x1.0 - M10x1.0 - M10x1.25 - M12x1.25

Κολαούζα:

M8x1.0 - M10x1.0 - M10x1.25 - M12x1.0 - M12x1.25 - M14x1.25



437K/33 € 364,00 1 004370133
 ≡ 210x150x50 mm

437U/09

συλλογή για επισκευή κατεστραμμένων σπειρωμάτων M5-M6-M8-M10-M12



25 x M5, M6, M8, M10
10 x M12

437U/09 € 414,00 1 004370550
 M5X0,8
 M6X1,0
 M8X1,25
 M10X1,5
 M12X1,75
 ≡ 370x230x55 mm - 2 Kg

437U/E-M...

Ελικοειδή ανοξείδωτου χάλυβα



M	H mm	€	1	004370555
M5	7.5	23,40	1	004370555
M6	9	23,40	1	004370556
M8	12	32,50	1	004370558
M10	15	42,50	1	004370560
M12	18	26,50	1	004370562

Οι τιμές αναφέρονται σε 25 τεμάχια (10 για M12)

437U/PM

μύτες και κολαούζα για 437U/09



M	€	1	004370565
M5	44,00	1	004370565
M6	45,50	1	004370566
M8	61,50	1	004370568
M10	81,00	1	004370570
M12	101,00	1	004370572

438A

σετ με μύτες για διάτρηση, σπειροτόμηση και φρεζάρισμα, HSS

- M3 - M4 - M5 - M6 - M8 - M10
- Με μαγνητική συγκράτηση για μύτες



1/4
±0,05 S MAX mm = Ø mm

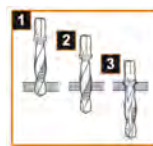

438A € 147,50 1 004380010

438...

μύτες για διάτρηση, σπειροτόμηση και φρεζάρισμα HSS, οδηγός 1/4"

1/4



M	S max mm	€	2	004380103
M3	3	28,50	2	004380103
M4	4	28,50	2	004380104
M5	5	28,50	2	004380105
M6	6	28,50	2	004380106
M8	8	32,50	2	004380108
M10	10	32,50	2	004380110

440

φιλιέρες στρόγγυλες, χοντρό βήμα, μετρικό σπείρωμα, από χρωμιούχο χάλυβα R ≤ 600 N/mm² HRC- 60+61



UNI 4535
DIN 223

M	Ø x S mm	€	5	004400002
2x0,4	25,4 x 9	22,50	5	004400002
3x0,5	25,4 x 9	16,50	5	004400003
4x0,7	25,4 x 9	16,50	5	004400004
5x0,8	25,4 x 9	14,20	5	004400005
6x1	25,4 x 9	14,20	5	004400006
7x1	25,4 x 9	14,20	5	004400007
8x1,25	25,4 x 9	14,20	5	004400008
9x1,25	25,4 x 9	14,20	5	004400009
10x1,5	25,4 x 9	14,20	5	004400010
12x1,75	25,4 x 9	14,20	5	004400012

440A

φιλιέρες στρόγγυλες, χοντρό βήμα, μετρικό σπείρωμα, από χρωμιούχο χάλυβα R ≤ 600 N/mm² HRC- 60+61



UNI 4535
DIN 223

M	Ø x S mm	€	3	004400110
10x1,5	38,1 x 14	20,30	3	004400110
11x1,5	38,1 x 14	20,30	3	004400111
12x1,75	38,1 x 14	20,30	3	004400112
14x2	38,1 x 14	20,30	3	004400114
16x2	38,1 x 14	20,30	3	004400116
18x2,5	38,1 x 14	23,60	3	004400118
20x2,5	38,1 x 14	26,00	3	004400120

440B

φιλιέρες στρόγγυλες, χοντρό βήμα, μετρικό σπείρωμα, από χρωμιούχο χάλυβα

R ≤ 600 N/mm²
HRC~ 60+61



UNI 4535
DIN 223

M	Ø x S mm	€	🔧	📦
18x2,5	50,8 x 16	36,00	3	004400122
20x2,5	50,8 x 16	38,00	3	004400124
22x2,5	50,8 x 16	41,00	3	004400126
24x3	50,8 x 16	41,50	3	004400128

440ASW

φιλιέρες στρόγγυλες, σπείρωμα Whitworth, από χρωμιούχο χάλυβα

R ≤ 600 N/mm²



UNI EN 22568
DIN 223

BSW	Ø x S mm	€	🔧	📦
1/8x40	25,4 x 9	19,20	5	004400201
5/32x32	25,4 x 9	19,20	5	004400202
3/16x24	25,4 x 9	17,10	5	004400203
1/4x20	25,4 x 9	17,10	5	004400204
5/16x18	25,4 x 9	17,10	5	004400205
3/8x16	38,1 x 14	24,50	3	004400206
7/16x14	38,1 x 14	24,50	3	004400207
1/2x12	38,1 x 14	25,00	3	004400208
9/16x12	38,1 x 14	25,00	3	004400209
5/8x11	50,8 x 16	44,00	3	004400210
3/4x10	50,8 x 16	44,00	3	004400211
7/8x9	50,8 x 16	50,50	3	004400212
1"x8	50,8 x 16	50,50	3	004400213

440ASC

φιλιέρες στρόγγυλες, χοντρό βήμα, σπείρωμα UNC, από χρωμιούχο χάλυβα

R ≤ 600 N/mm²



UNI EN 22568
DIN 223

UNC	Ø x S mm	€	🔧	📦
1/4x20	25,4 x 9	16,90	5	004400221
5/16x18	25,4 x 9	16,90	5	004400222
3/8x16	38,1 x 14	23,60	3	004400223
7/16x14	38,1 x 14	23,60	3	004400224
1/2x13	38,1 x 14	23,60	3	004400225
9/16x12	38,1 x 14	23,60	3	004400226
5/8x11	50,8 x 16	49,50	3	004400227
3/4x10	50,8 x 16	49,50	3	004400228
7/8x9	50,8 x 16	49,50	3	004400229
1"x8	50,8 x 16	49,50	3	004400230

440ASF

φιλιέρες στρόγγυλες, λεπτό βήμα, σπείρωμα UNF, από χρωμιούχο χάλυβα



UNI EN 2258
DIN 223

UNF	Ø x S mm	€	🔧	📦
1/4x28	25,4 x 9	17,90	5	004400241
5/16x24	25,4 x 9	17,90	5	004400242
3/8x24	38,1 x 14	25,50	3	004400243
7/16x20	38,1 x 14	25,50	3	004400244
1/2x20	38,1 x 14	25,50	3	004400245
9/16x18	38,1 x 14	25,50	3	004400246
5/8x18	50,8 x 16	52,00	3	004400247
3/4x16	50,8 x 16	52,00	3	004400248
7/8x14	50,8 x 16	52,00	3	004400249
1"x12	50,8 x 16	52,00	3	004400250

440ASG

φιλιέρες στρόγγυλες, σπείρωμα κυλινδρικό GAS, από χρωμιούχο χάλυβα

R ≤ 600 N/mm²



UNI EN 24231
DIN 223

GAS	Ø x S mm	€	🔧	📦
1/8x28	38,1 x 14	20,30	3	004400255
1/4x19	38,1 x 14	20,30	3	004400256
3/8x19	38,1 x 14	20,30	3	004400257
1/2x14	50,8 x 16	41,50	3	004400259
3/4x14	50,8 x 16	41,50	3	004400260
1"x11	63,5 x 19	81,00	3	004400261

441

φιλιέρες στρόγγυλες, λεπτό βήμα, μετρικό σπείρωμα, από χρωμιούχο χάλυβα

R ≤ 600 N/mm²
HRC~ 60+61

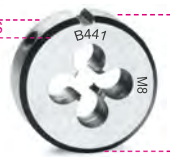

UNI 4535
DIN 223

M	Ø x S mm	€	🔧	📦
6x0,75	25,4 x 9	17,10	5	004410004
7x0,75	25,4 x 9	17,10	5	004410005
8x0,75	25,4 x 9	17,10	5	004410006
8x1	25,4 x 9	17,10	5	004410007
9x0,75	25,4 x 9	17,10	5	004410008
9x1	25,4 x 9	17,10	5	004410009

441A

φιλιέρες στρόγγυλες, λεπτό βήμα, μετρικό σπείρωμα, από χρωμιούχο χάλυβα

R ≤ 600 N/mm²
HRC~ 60+61

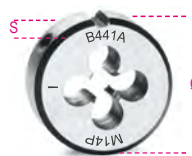

UNI 4535
DIN 223

M	Ø x S mm	€	🔧	📦
10x0,75	38,1 x 14	25,50	3	004410100
10x1	38,1 x 14	25,50	3	004410101
10x1,25	38,1 x 14	25,50	3	004410102
11x0,75	38,1 x 14	25,50	3	004410103
11x1	38,1 x 14	25,50	3	004410104
11x1,25	38,1 x 14	25,50	3	004410105
12x0,75	38,1 x 14	25,50	3	004410106
12x1	38,1 x 14	25,50	3	004410107
12x1,25	38,1 x 14	25,50	3	004410108
12x1,5	38,1 x 14	25,50	3	004410109
14x1	38,1 x 14	25,50	3	004410110
14x1,25	38,1 x 14	25,50	3	004410111
14x1,5	38,1 x 14	25,50	3	004410112
16x1	38,1 x 14	25,50	3	004410113
16x1,5	38,1 x 14	25,50	3	004410114
18x1,5	38,1 x 14	25,50	3	004410115

441B

φιλιέρες στρόγγυλες, λεπτό βήμα, μετρικό σπείρωμα, από χρωμιούχο χάλυβα

R ≤ 600 N/mm²
HRC~ 60+61



UNI 4535
DIN 223

M	Ø x S mm	€	🔧	📦
18x1,5	50,8 x 16	47,50	3	004410117
18x2	50,8 x 16	47,50	3	004410118
20x1,5	50,8 x 16	48,00	3	004410119
22x1,5	50,8 x 16	50,50	3	004410120
24x1,5	50,8 x 16	51,00	3	004410121
24x2	50,8 x 16	51,00	3	004410122



442

φιλιέρες στρόγγυλες, χοντρό βήμα, μετρικό σπείρωμα, HSS

HRC~ 62+63
AISI M2



UNI EN 22568
DIN 223

M	ØxS mm	€	🔧	📦
3x0,5	20x5	19,90	3	004420003
4x0,7	20x5	19,90	3	004420004
5x0,8	20x7	20,30	3	004420005
6x1	20x7	20,30	3	004420006
7x1	25x9	22,60	3	004420007
8x1,25	25x9	22,60	3	004420008
10x1,5	30x11	25,50	3	004420010
12x1,75	38x14	43,50	3	004420012
14x2	38x14	55,50	1	004420014
16x2	45x18	70,00	1	004420016
18x2,5	45x18	74,50	1	004420018
20x2,5	45x18	74,50	1	004420020

443

φιλιέρες στρόγγυλες, λεπτό βήμα, μετρικό σπείρωμα, HSS

HRC~ 62+63
AISI M2



UNI EN 22568
DIN 223

M	ØxS mm	€	🔧	📦
6x0,75	20x7	34,00	1	004430107
8x0,75	25x9	38,00	1	004430110
8x1	25x9	36,00	1	004430111
10x0,75	30x11	46,50	1	004430113
10x1	30x11	41,50	1	004430114
10x1,25	30x11	41,50	1	004430115
12x1	38x10	67,50	1	004430116
12x1,25	38x10	67,50	1	004430117
12x1,5	38x10	67,50	1	004430118
13x1,5	38x10	80,50	1	004430119
14x1	38x10	67,50	1	004430120
14x1,25	38x10	67,50	1	004430121
14x1,5	38x10	67,50	1	004430122
15x1,5	38x10	90,00	1	004430123
16x1	45x14	100,00	1	004430124
16x1,5	45x14	100,00	1	004430125
18x1,5	45x14	100,00	1	004430127
20x1,25	45x14	103,00	1	004430129
20x1,5	45x14	103,00	1	004430130
20x2	45x14	103,00	1	004430131
22x1,5	55x16	124,50	1	004430132
24x1	55x16	128,50	1	004430133
24x1,5	55x16	128,50	1	004430135
24x2	55x16	136,00	1	004430136

444

μανέλες για στρόγγυλες φιλιέρες, χαλύβδινος κορμός

EN 22568
DIN 225



	Ø mm	L mm	€	🔧	📦
444	20x5	190	27,00	5	004440005
444/0	20x7	190	27,00	5	004440007
444/1	25,4x9,5	210	28,00	5	004440025
444/1A	25x9	215	29,00	5	004440027
444/1B	30x11	250	33,50	5	004440030
444/C	38x10	310	42,50	3	004440033
444/1C	38x14	310	42,50	3	004440035
444/2	38,1x12,7	300	44,00	3	004440038
444/1D	45x14	445	60,00	1	004440045
444/2D	45x18	445	60,00	1	004440046
444/3	50,8x15,9	520	86,00	1	004440050
444/4	55x16	495	86,00	1	004440055
444/5A	63,5x19	520	148,00	1	004440057

444G

μανέλες για στρόγγυλες φιλιέρες, κορμός από ελαφρύ κράμα

UNI EN 22568
DIN 225



	Ø mm	L mm	€	🔧	📦
444G/A	16x5	160	12,70	5	004440103
444G	20x5	185	14,70	5	004440105
444G/0	20x7	185	14,70	5	004440107
444G/1	25,4x9,5	215	17,80	5	004440125
444G/1A	25x9	215	17,80	5	004440127
444G/1B	30x11	265	23,00	5	004440130
444G/C	38x10	315	33,50	3	004440133
444G/1C	38x14	315	33,50	3	004440135
444G/2	38,1x12,6	310	33,50	3	004440138
444G/1D	45x14	450	44,00	1	004440145
444G/2D	45x18	450	45,00	1	004440146
444G/3	50,8x16	485	47,00	1	004440150
444G/4	55x16	560	56,50	1	004440155
444G/5A	63,5x19	630	100,00	1	004440163
444G/6	65x18	630	106,00	1	004440165



446/C30

συλλογή με κολαούζα και φιλιέρες από χρωμιούχο χάλυβα, μετρικό σπείρωμα, και εξαρτήματα, σε ξύλινη κασετίνα



446/C30 € 411,00 1 004460055
📏 325x220x35 mm - 📦 3,2 Kg

430 M mm	440 M mm	🔧	📦
3x0,5	3x0,5	435/1,5	444/1
4x0,7	4x0,7		
5x0,8	5x0,8		
6x1	6x1		
8x1,25	8x1,25		
10x1,5	10x1,5		
12x1,75	12x1,75		

446/C48

συλλογή με κολαούζα και φιλιέρες από χρωμιούχο χάλυβα, μετρικό σπείρωμα, και εξαρτήματα, σε ξύλινη κασετίνα



446/C48 € 780,00 1 004460057
📏 580x300x50 mm - 📦 5 Kg

430 M mm	440 M mm	440A M mm	🔧	📦
3x0,5	3x0,5	10x1,5	435/1	444/1
4x0,7	4x0,7	12x1,75	435/3	444/2
5x0,8	5x0,8	14x2		
6x1	6x1	16x2		
8x1,25	8x1,25	18x2,5		
10x1,5		20x2,5		
12x1,75				
14x2				
16x2				
18x2,5				
20x2,5				

446/C110

συλλογή με κολαούζα και φιλιέρες από χρωμιούχο χάλυβα, μετρικό σπειρώμα, και εξαρτήματα, για εργασίες επισκευής οχημάτων, σε ξύλινη κασετίνα



446/C110 € 1.060,00 1 004460060

500x337x60 mm - 8,1 Kg

430	433	440/440A	441/441A
M	M	M	M
mm	mm	mm	mm
2x0,4	6x0,75	2x0,4	6x0,75
3x0,5	7x0,75	3x0,5	7x0,75
4x0,7	8x0,75	4x0,7	8x0,75
5x0,8	8x1	5x0,8	8x1
6x1	9x0,75	6x1	9x0,75
7x1	9x1	7x1	9x1
8x1,25	10x0,75	8x1,25	10x0,75
9x1,25	10x1	9x1,25	10x1
10x1,5	10x1,25	10x1,5	10x1,25
11x1,5	11x0,75	11x1,5	11x0,75
12x1,75	11x1	12x1,75	11x1
14x2	11x1,25	14x2	11x1,25
16x2	12x0,75	16x2	12x0,75
	12x1		12x1
	12x1,25		12x1,25
	12x1,5		12x1,5
	14x1		14x1
	14x1,25		14x1,25
	14x1,5		14x1,5
	16x1		16x1
	16x1,5		16x1,5
	18x1,5		18x1,5

435/0	444/1	436/1
435/3	444/2	

446ASF/C29

συλλογή με κολαούζα και φιλιέρες από χρωμιούχο χάλυβα, σπειρώμα UNF, και εξαρτήματα, σε ξύλινη κασετίνα



446ASF/C29 € 893,00 1 004460070

660x410x50 mm - 6 Kg

433ASF	440ASF		
1/4	1/4	435/1,5	444/1
5/16	5/16	435/3	444/2
3/8	3/8		444/3
7/16	7/16		
1/2	1/2		
9/16	9/16		
5/8	5/8		
3/4	3/4		

446ASW/C36

συλλογή με κολαούζα και φιλιέρες από χρωμιούχο χάλυβα, σπειρώμα Whitworth, και εξαρτήματα, σε ξύλινη κασετίνα



446ASW/C36 € 660,00 1 004460075

525x310x50 mm - 3,4 Kg

430ASW	440ASW		
1/8	1/8	435/1,5	444/1
5/32	5/32	435/2	444/2
3/16	3/16		
1/4	1/4		
5/16	5/16		
3/8	3/8		
7/16	7/16		
1/2	1/2		

446ASC/C37

συλλογή με κολαούζα και φιλιέρες από χρωμιούχο χάλυβα, σπειρώμα UNC, και εξαρτήματα, σε ξύλινη κασετίνα



446ASC/C37 € 956,00 1 004460080

660x410x50 mm - 6,7 Kg

430ASC	440ASC		
1/4	1/4	435/1,5	444/1
5/16	5/16	435/3	444/2
3/8	3/8		444/3
7/16	7/16		
1/2	1/2		
9/16	9/16		
5/8	5/8		
3/4	3/4		

446ASG/C23

συλλογή με κολαούζα και φιλιέρες από χρωμιούχο χάλυβα, σπειρώμα κυλινδρικό GAS, και εξαρτήματα, σε ξύλινη κασετίνα



446ASG/C23 € 1.395,00 1 004460085

700x430x70 mm - 9,8 Kg

433ASG	440ASG		
1/8	1/8	435/3	444/2
1/4	1/4	435/5	444/3
3/8	3/8		444/5A
1/2	1/2		
3/4	3/4		
1"	1"		



447/C37

συλλογή με κολαούζα και φιλιέρες από ταχυχάλυβα HSS, μετρικό σπείρωμα, και εξαρτήματα, σε μεταλλική κασετίνα



447/C37 € 831,00 1 004470055

≡ 380x185x35 mm - 3,9 Kg

431 M mm	442 M mm		
3x0,5	3x0,5	435/0	444
4x0,7	4x0,7	435/2	444/0
5x0,8	5x0,8		444/1A
6x1	6x1		444/1B
8x1,25	8x1,25		444/1C
10x1,5	10x1,5		
12x1,75	12x1,75		

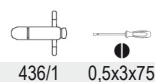

436/1 0,5x3x75

447/C53

συλλογή με κολαούζα και φιλιέρες από ταχυχάλυβα HSS, μετρικό σπείρωμα, και εξαρτήματα, σε μεταλλική κασετίνα



447/C53 € 1.730,00 1 004470060

≡ 500x235x50 mm - 9 Kg

431 M mm	442 M mm			
3x0,5	3x0,5	435/1,5	444	436/1
4x0,7	4x0,7	435/3	444/0	436/2
5x0,8	5x0,8		444/1A	
6x1	6x1		444/1B	
8x1,25	8x1,25		444/1C	
10x1,5	10x1,5		444/2D	
12x1,75	12x1,75			
14x2	14x2			
16x2	16x2			
18x2,5	18x2,5			
20x2,5	20x2,5			

447/C70

συλλογή με κολαούζα και φιλιέρες από ταχυχάλυβα HSS, μετρικό σπείρωμα, και εξαρτήματα, για συνεργεία οχημάτων και βιομηχανίες, σε μεταλλική κασετίνα



447/C70 € 2.175,00 1 004470065

≡ 510x340x70 mm - 7,5 Kg

431 M mm	434 M mm	442 M mm	443 M mm
3x0,5	8x1	3x0,5	8x1
4x0,7	10x1,25	4x0,7	10x1,25
5x0,8	12x1,25	5x0,8	12x1,25
6x1	12x1,5	6x1	12x1,5
7x1	14x1,25	7x1	14x1,25
8x1,25	14x1,5	8x1,25	14x1,5
10x1,5	16x1,5	10x1,5	16x1,5
12x1,75		12x1,75	
14x2		14x2	
16x2		16x2	

435/0	444	436/1
435/3	444/0	
	444/1A	
	444/1B	
	444/C	
	444/1C	
	444/1D	
	444/2D	

450

ποτηροτρύπανα, διμεταλλικά HSS-Co 8%

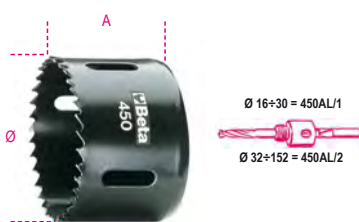

HSS-Co 8%

Ø mm	Ø "	A mm	€		
16	(5/8)	57	22,00	1	004500016
17	(11/16)	57	22,00	1	004500017
19	(3/4)	51	22,00	1	004500019
20	-	51	22,00	1	004500020
21	(13/16)	51	22,00	1	004500021
22	(7/8)	51	22,00	1	004500022
24	(15/16)	51	22,00	1	004500024
25	(1")	51	24,20	1	004500025
27	(1 1/16)	51	25,00	1	004500027
29	(1 1/8)	51	25,00	1	004500029
30	(1 3/16)	51	25,00	1	004500030
32	(1 1/4)	51	25,00	1	004500032
33	(1 5/16)	51	25,50	1	004500033

Ø mm	Ø "	A mm	€		
35	(1 3/8)	51	29,00	1	004500035
37	(1 7/16)	51	29,00	1	004500037
38	(1 1/2)	44	29,50	1	004500038
40	(1 9/16)	44	30,50	1	004500040
41	(1 5/8)	44	31,00	1	004500041
43	(1 11/16)	44	31,00	1	004500043
44	(1 3/4)	44	32,50	1	004500044
46	(1 13/16)	44	32,50	1	004500046
48	(1 7/8)	44	33,00	1	004500048
51	(2")	44	34,00	1	004500051
52	(2 1/16)	44	38,50	1	004500052
54	(2 1/8)	44	38,50	1	004500054
57	(2 1/4)	44	38,50	1	004500057
59	(2 5/16)	44	40,00	1	004500059
60	(2 3/8)	44	40,00	1	004500060
64	(2 1/2)	44	42,00	1	004500064
65	(2 9/16)	44	42,00	1	004500065
67	(2 5/8)	44	42,00	1	004500067
68	-	44	42,00	1	004500068
70	(2 3/4)	44	43,50	1	004500070
73	(2 7/8)	44	43,50	1	004500073
76	(3")	44	44,50	1	004500076
79	(3 1/8)	44	47,00	1	004500079
83	(3 1/4)	44	49,00	1	004500083
86	(3 3/8)	44	49,00	1	004500086
89	(3 1/2)	44	51,00	1	004500089
92	(3 5/8)	44	54,50	1	004500092
95	(3 3/4)	44	56,50	1	004500095
98	(3 7/8)	44	58,00	1	004500098
102	(4")	44	60,50	1	004500102
105	(4 1/8)	44	66,00	1	004500105
108	(4 1/4)	44	81,50	1	004500108
111	(4 3/8)	44	93,50	1	004500111
114	(4 1/2)	44	110,00	1	004500114
121	(4 3/4)	44	122,50	1	004500121
127	(5")	44	134,00	1	004500127
140	(5 1/2)	44	163,50	1	004500140
152	(6")	44	189,50	1	004500152

450AL

τσοκ για ποτηροτρύπανα



	Ø mm	L mm	€		
450AL/1	16÷30	54	27,00	1	004500210
450AL/2	32÷152	70	62,00	1	004500215

450AD

προσαρμογή για τσοκ ποτηροτρύπανου 450AL/1



	Ø mm	€		
450AD	32÷51	10,60	1	004500230

Beta
Quality Tools

450PA/1

τρυπάνι κεντραρίσματος για τσοκ 450AL/1, HSS

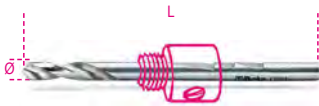

ØxL mm	€		
6,35x105	16,60	1	004500252

450PA/2

τρυπάνι κεντραρίσματος για τσοκ 450AL/2, HSS

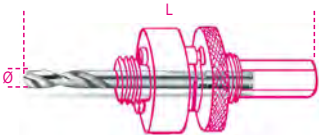

ØxL mm	€		
6,35x80	16,60	1	004500253

450PR

προέκταση για ποτηροτρίπανα



L mm	€		
305	45,00	1	004500255

450/C9

συλλογή ποτηροτρίπανα και εξαρτήματα για ηλεκτρολόγους



HSS-Co 8%

450/C9	€		
	318,00	1	004500305

450 Ø 22 - 29 - 35 - 44 - 51 - 64 mm

450AL /1 - /2

450AD

220x160x60 mm - 1,6 Kg

450/C13

συλλογή ποτηροτρίπανα και εξαρτήματα για εγκαταστάτες



HSS-Co 8%

450/C13	€		
	399,00	1	004500310

450 Ø 19 - 22 - 29 - 35 - 38
44 - 51 - 57 - 64 mm

450AL /1 - /2

450PA/1

450AD

215x180x65 mm - 1,8 Kg

450/C15

συλλογή με ποτηροτρίπανα και εξαρτήματα ηλεκτρολόγων



HSS-Co 8%

450/C15	€		
	521,00	1	004500313

450 Ø 16 - 20 - 25 - 32 - 40
51 - 60 - 65 - 70 mm

450AL /1 - /2

450PA /1 - /2

450PR

450AD

420x185x60 mm - 3,2 Kg

450/C21

συλλογή ποτηροτρίπανα και εξαρτήματα για βιομηχανική χρήση



HSS-Co 8%

450/C21	€		
	910,00	1	004500315

450 Ø 19 - 22 - 29 - 35 - 38

44 - 51 - 57 - 64 - 76

83 - 92 - 95 - 105 - 114 mm

450AL /1 - /2

450PA /1 - /2

450PR

450AD

420x280x60 mm - 7 Kg

451

ποτηροτρίπανα, HSS, εξ ολοκλήρου τροχισμένα

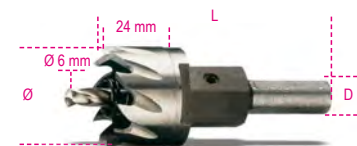

Ø mm	L mm	D mm	€		
12	85	8	33,00	1	004510012
13	85	8	33,00	1	004510013
14	85	8	33,50	1	004510014
15	85	10	33,50	1	004510015
16	85	10	33,50	1	004510016
17	85	10	33,50	1	004510017
18	85	10	33,50	1	004510018
19	85	10	34,00	1	004510019
20	85	10	36,00	1	004510020
21	85	10	39,00	1	004510021
22	85	10	41,00	1	004510022
23	85	10	42,50	1	004510023
24	85	10	44,00	1	004510024
25	85	10	45,00	1	004510025
26	90	10	47,50	1	004510026
27	90	10	49,00	1	004510027
28	90	10	50,00	1	004510028
29	90	10	52,00	1	004510029
30	90	10	52,50	1	004510030
31	90	10	55,50	1	004510031
32	90	10	56,50	1	004510032
33	90	10	58,50	1	004510033
34	90	10	60,50	1	004510034
35	90	10	62,00	1	004510035
36	85	10	64,50	1	004510036
37	85	10	66,00	1	004510037
38	85	10	67,00	1	004510038
39	85	10	69,00	1	004510039
40	85	10	70,00	1	004510040
41	85	10	72,00	1	004510041
42	85	10	75,50	1	004510042
43	85	10	78,00	1	004510043
44	85	10	79,50	1	004510044
45	85	10	81,00	1	004510045
46	85	10	81,00	1	004510046
47	85	10	83,50	1	004510047
48	85	10	88,00	1	004510048
49	85	10	90,50	1	004510049
50	85	10	90,50	1	004510050

451/C

συλλογή από 8 ποτηροτρίπανα, HSS, εξ ολοκλήρου τροχισμένα



451/C8 € 419,00 1 004510308

Ø 16-18-20-22-25-30-32-35 mm

270x225x70 mm

451GA

τσوك για ποτηροτρίπανα 451



M	Ø mm	L mm	D mm	€	1	004510101
10x1,25	12÷14	57	8	18,80	1	004510101
12x1,25	15÷34	57	10	18,80	1	004510102
14x1,5	35÷50	57	10	23,00	1	004510105

451PA

τρυπάνι κεντραρίσματος για ποτηροτρίπανα 451, HSS



Ø mm	L mm	€	1	004510103
6	53	10,60	1	004510103

451PR

προεκτάσεις για ποτηροτρίπανα 451



M	Ø mm	L mm	Ø1 mm	€	1	004510104
12x1,25	15÷34	400	13	81,50	1	004510104
14x1,5	35÷50	400	13	81,50	1	004510108



452

ποτηροτρίπανα με βίντια

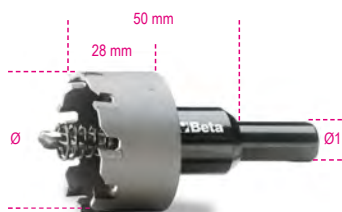

Ø mm	Ø1 mm	€	1	004520015
15	10	135,00	1	004520015
16	10	135,00	1	004520016
17	10	135,00	1	004520017
18	10	135,00	1	004520018
19	10	135,00	1	004520019
20	10	135,00	1	004520020
21	10	135,00	1	004520021
22	10	135,00	1	004520022
23	10	135,00	1	004520023
24	10	135,00	1	004520024
25	10	135,00	1	004520025
26	10	152,00	1	004520026
27	10	152,00	1	004520027
28	10	152,00	1	004520028
29	10	152,00	1	004520029
30	10	152,00	1	004520030
31	10	183,00	1	004520031
32	10	183,00	1	004520032
33	10	183,00	1	004520033
34	10	183,00	1	004520034
35	10	183,00	1	004520035
36	10	212,50	1	004520036
37	10	212,50	1	004520037
38	10	212,50	1	004520038
39	13	212,50	1	004520039
40	13	212,50	1	004520040
41	13	239,50	1	004520041
42	13	239,50	1	004520042
43	13	239,50	1	004520043
44	13	239,50	1	004520044
45	13	239,50	1	004520045
46	13	270,00	1	004520046
47	13	270,00	1	004520047
48	13	270,00	1	004520048
49	13	270,00	1	004520049
50	13	270,00	1	004520050
55	13	306,00	1	004520055
60	13	406,00	1	004520060
65	13	406,00	1	004520065
70	13	473,00	1	004520070
75	13	516,00	1	004520075
80	13	560,00	1	004520080
85	13	632,00	1	004520085
90	13	670,00	1	004520090

452GA

τσوك για ποτηροτρίπανα 452



	Ø mm	€	1	004520125
452GA/1	15÷21	16,70	1	004520125
452GA/2	22÷38	19,50	1	004520126
452GA/3	39÷100	23,30	1	004520127

460

ποτηροτρίπανα για δομικά υλικά

- Για μπετόν, τσιμέντο, φυσικές τεχνητές πέτρες
- Μέγιστο βάθος τρυπήματος: 60 mm



Ø mm	L mm	Z	€	1	004600050
50	75	6	69,00	1	004600050
60	75	6	81,50	1	004600060
65	75	6	85,50	1	004600065
80	75	6	127,00	1	004600080
90	75	6	134,00	1	004600090
100	75	8	164,50	1	004600100
112	75	8	188,50	1	004600112
125	80	10	234,00	1	004600125
150	80	12	316,00	1	004600150

460PP

τρυπάνι πιλότος για ποτηροτρίπανα για δομικά υλικά 460



Ø mm	L mm	€	1	004600201
8	120	7,80	1	004600201

460G

προεκτάσεις για ποτηροτρίπανα 460



L mm	€	1	004600222
220	42,50	1	004600222
370	59,00	1	004600237
460	94,00	1	004600246

ΠΟΛΛΑΠΛΑΣΙΑΣΤΕΣ ΡΟΠΗΣ

Οι πολλαπλασιαστές ροπής είναι βασικά εργαλεία για το σφίξιμο παξιμαδιών και βιδών, καθώς επιτρέπουν την εφαρμογή μεγαλύτερης ροπής από αυτήν που θα εφαρμόζε ο χειριστής, σε μικρούς ή δύσκολα προσβάσιμους χώρους. Δεν απαιτούν ογκώδεις επεκτάσεις, εξασφαλίζοντας έτσι απόλυτη ασφάλεια. Η γκάμα των πολλαπλασιαστών ροπής της Beta παρέχει μια ποικιλία λύσεων και δυναμικότητας έως 9500 Nm και λόγους πολλαπλασιασμού ροπής έως 135:1. Πολλά μοντέλα ειδικά τα πιο ισχυρά είναι εξοπλισμένα με συστήματα κατά της επαναφοράς, για να αποτρέψουν επικίνδυνες επιστροφές τάσης στον χειριστή. Κάθε ένας από τους πολλαπλασιαστές ροπής της Beta συνοδεύεται από πιστοποιητικό που αποδεικνύει ότι το εργαλείο δοκιμάστηκε στη μέγιστη τιμή υπό βέλτιστες συνθήκες λειτουργίας.



Οδηγίες λειτουργίας

Ο πολλαπλασιαστής ροπής πρέπει να χρησιμοποιείται με ένα δυναμόκλειδο για να διασφαλιστεί ο έλεγχος της ροπής εξόδου. Επιπλέον, πρέπει να χρησιμοποιείται πάντα με κρουστικά καρυδάκια.

Οι λόγοι κάθε πολλαπλασιαστή ροπής καθορίζουν τον **συντελεστή πολλαπλασιασμού** μεταξύ της ροπής εισόδου και της ροπής εξόδου. Παράδειγμα: πολλαπλασιαστής ροπής με λόγο 5:1. Η εφαρμογή ροπής εισόδου 100 Nm, όπως έχει ρυθμιστεί στο δυναμόκλειδο, θα οδηγήσει σε ροπή εξόδου 500 Nm όπως μεταδίδεται στο παξιμάδι ή τη βίδα.

Ωστόσο, βεβαιωθείτε ότι όλα τα μέρη που εμπλέκονται στο σφίξιμο είναι σωστά ευθυγραμμισμένα. Αποφύγετε τη χρήση **επεκτάσεων**, καθώς αυτές θα λυγίζουν, δημιουργώντας έτσι ένα εφέ ελατηρίου που θα τροποποιήσει τις εφαρμοζόμενες τιμές ροπής.

Ελέγχετε πάντα ότι η κόντρα του πολλαπλασιαστή ροπής έχει στερεωθεί ή στηρίζεται σε μια στιβαρή κατασκευή, ικανή να αντέξει τη δύναμη αντίδρασης. Κατά κανόνα, χρησιμοποιούνται επαρκώς άκαμπτοι τοίχοι ή βίδες κοντά σε αυτό που πρέπει να δουλέψουν. Ο βραχίονας αντίδρασης περιστρέφεται πάντα προς την **αντίθετη** κατεύθυνση από την κατεύθυνση σύσφιξης.

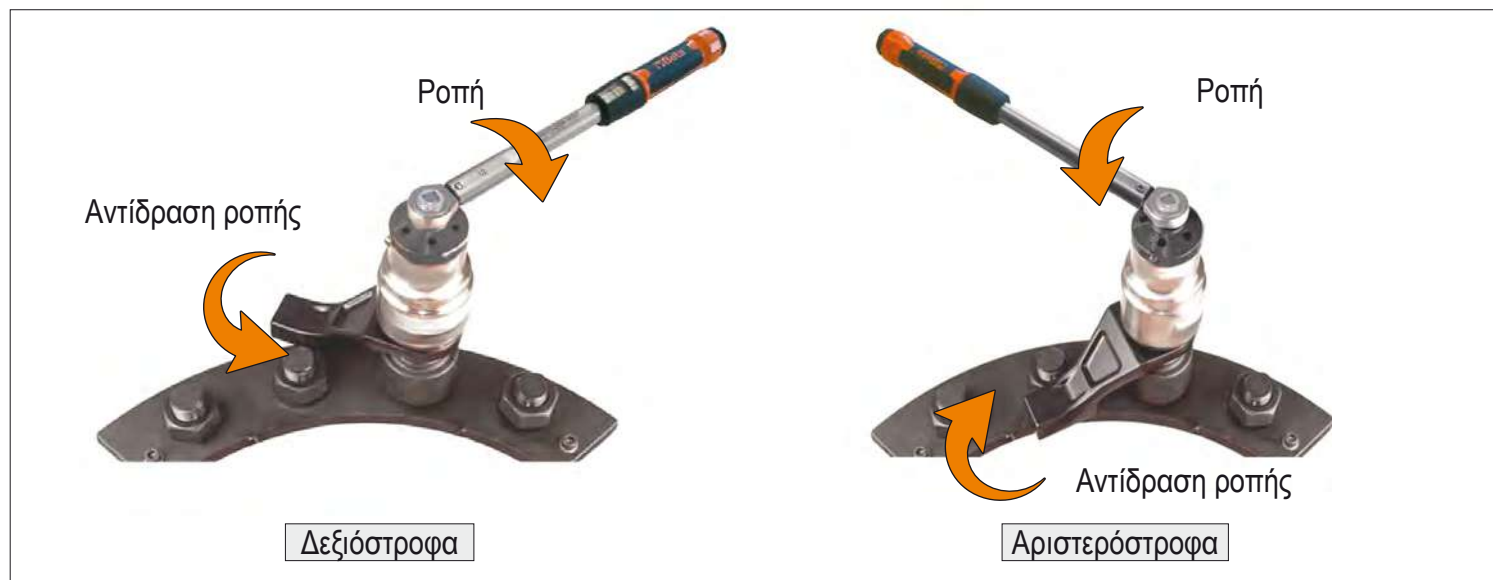

Εργαστείτε ομαλά και αδιάκοπα.

Η τάση σύσφιξης πρέπει να απελευθερωθεί περιστρέφοντας τον πολλαπλασιαστή ροπής προς την άλλη κατεύθυνση, πριν τον αποδεσμεύσετε. Εάν ο πολλαπλασιαστής ροπής είναι εφοδιασμένος με σύστημα κατά της ανατροπής, η τάση σύσφιξης πρέπει να απελευθερώνεται μέσω του μοχλού αναστροφής.

Οι παραπάνω οδηγίες ισχύουν επίσης για τις διαδικασίες **ξεβιδώματος**.

560/C3

πολλαπλασιαστής ροπής για δεξιόστροφο και αριστερόστροφο σφίξιμο, σε πλαστική κασετίνα, λόγος 3.8:1, με σύστημα κατά της επαναφοράς

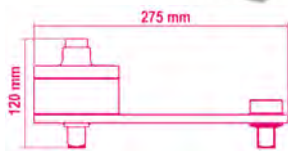

Nm	kgfm	lbf.ft	□	■	kg
1500	150	1110	1/2"	3/4"	3,9

560/C3	€	1	005600030
	1.110,00		

400x260x110 mm

560/C3PLUS

πολλαπλασιαστής ροπής για δεξιόστροφο και αριστερόστροφο σφίξιμο, σε πλαστική κασετίνα, λόγος 3.8:1, με σύστημα κατά της επαναφοράς

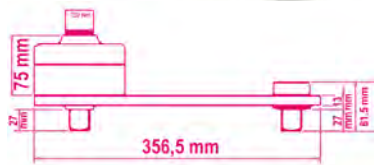

Nm	kgfm	lbf.ft	□	■	kg
2700	270	1991	3/4"	1"	7,5

560/C3PLUS	€	1	005600038
	1.295,00		

470x240x160 mm

560/C2

πολλαπλασιαστής ροπής για δεξιόστροφο και αριστερόστροφο σφίξιμο και εξαρτήματα λόγος 5:1 σε πλαστική κασετίνα για εντατική χρήση



Nm	Kgfm	lbf.ft	□	■	kg
1300	130	960	1/2"	3/4"	3,8

560/C2	€	1	005600020
	2.255,00		
560/2	1.675,00	1	005600002
560/18	53,00	1	005600018
560/19	112,00	1	005600019
560/22	389,00	1	005600022

310x275x120 mm

560/C4+

πολλαπλασιαστής ροπής για δεξιόστροφο και αριστερόστροφο σφίξιμο και εξαρτήματα λόγος 5:1 με κόντρα για εντατική χρήση



Nm	Kgfm	lbf.ft	□	■	kg
2700	270	2000	3/4"	1"	5

560/C4PLUS	€	1	005600042
	2.215,00		
560/4	1.750,00	1	005600004
560/18	53,00	1	005600018
560/22	389,00	1	005600022

310x275x120 mm

560/C6

πολλαπλασιαστής ροπής για δεξιόστροφο και αριστερόστροφο σφίξιμο σε πλαστική κασετίνα Λόγος: 6.5:1



Nm	kgfm	lbf.ft	□	■	kg
1500	150	1106	1/2"	3/4"	6

560/C6	€	1	005600160
	1.155,00		

400x260x110 mm

560/C12

πολλαπλασιαστής ροπής για δεξιόστροφο και αριστερόστροφο σφίξιμο σε πλαστική κασετίνα Λόγος: 12:1



Nm	kgfm	lbf.ft	□	■	kg
2500	250	1844	1/2"	1"	7

560/C12	€	1	005600210
	1.660,00		

400x260x110 mm

561/1

πολλαπλασιαστής ροπής για δεξιόστροφο και αριστερόστροφο σφίξιμο, λόγος 5:1, με δύο κόντρες

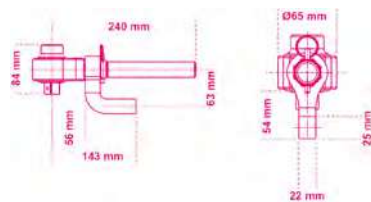

Nm	kgfm	lbf.ft	□	■	kg
1000	100	740	1/2"	3/4"	2,7

561/1	€	1	005610010
	1.615,00		

270x210x70 mm

562-1/VA - 562-2/VA

πολλαπλασιαστές ροπής για δεξιόστροφο και αριστερόστροφο σφίξιμο

λόγος 5,2:1
σε θήκη 562VV-A



Nm	Kgfm	lbf.ft	□	■	D	A	L min	L max	♁
1700	170	1250	3/4	1"	108	95	85	220	8,8

562-1/VA € 3.590,00 1 005620601

Nm	Kgfm	lbf.ft	□	■	D	A	L min	L max	♁
3400	340	2500	3/4	1"	119	115	85	265	10,5

562-2/VA € 4.340,00 1 005620602

564-3R/V - 564-4R/V

πολλαπλασιαστές ροπής για δεξιόστροφο και αριστερόστροφο σφίξιμο

λόγος 25:1
με σύστημα κατά της ανατροπής,
σε θήκη



Nm	Kgfm	lbf.ft	□	■	D	A	L	♁
4000	400	3000	1/2	1"	92	185	205	7,6

564-3R/V € 6.990,00 1 005640613

☞ 390x310x145 mm

Nm	Kgfm	lbf.ft	□	■	D	A	L	♁
7000	700	5000	1/2	1 1/2"	120	200	210	13,2

564-4R/V € 8.260,00 1 005640614

☞ 500x435x170 mm

565-1R/VA - 565-2R/VA - 565-3R/VA

πολλαπλασιαστές ροπής για δεξιόστροφο και αριστερόστροφο σφίξιμο

λόγος 27:1
με σύστημα κατά της επαναφοράς,
σε θήκη 562VV-A



Nm	Kgfm	lbf.ft	□	■	D	A	L min	L max	♁
1700	170	1250	1/2	1"	108	125	80	215	11,2

565-1R/VA € 5.810,00 1 005650611

Nm	Kgfm	lbf.ft	□	■	D	A	L min	L max	♁
3400	340	2500	1/2	1"	119	145	85	265	13,6

565-2R/VA € 7.570,00 1 005650612

Nm	Kgfm	lbf.ft	□	■	D	A	L min	L max	♁
3400	340	2500	1/2	1 1/2"	119	145	85	265	14,2

565-3R/VA € 8.010,00 1 005650613

565-4R/VB

πολλαπλασιαστές ροπής για δεξιόστροφο και αριστερόστροφο σφίξιμο

λόγος 27:1
με σύστημα κατά της επαναφοράς,
σε θήκη 565VV-B

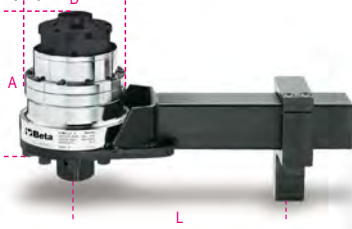

Nm	Kgfm	lbf.ft	□	■	D	A	L min	L max	♁
6000	600	4500	1/2	1 1/2"	144	180	125	335	22,4

565-4R/VB € 9.040,00 1 005650614

565-5R/VB

πολλαπλασιαστές ροπής για δεξιόστροφο και αριστερόστροφο σφίξιμο

λόγος 27:1
με σύστημα κατά της επαναφοράς,
σε θήκη 565VV-B



Nm	Kgfm	lbf.ft	□	■	D	A	L min	L max	♁
9500	950	7000	3/4	1 1/2"	184	180	155	355	30,4

565-5R/VB € 15.380,00 1 005650615

567-4R/VB

πολλαπλασιαστές ροπής για δεξιόστροφο και αριστερόστροφο σφίξιμο

λόγος 135:1
με σύστημα κατά της επαναφοράς,
σε θήκη 565VV-B

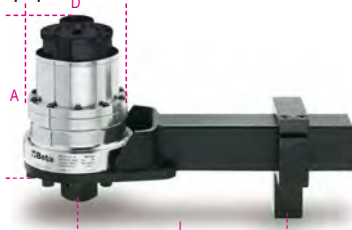

Nm	Kgfm	lbf.ft	□	■	D	A	L min	L max	♁
6000	600	4500	1/2	1 1/2"	144	210	125	335	24,4

567-4R/VB € 10.040,00 1 005670614

567-5R/VB

πολλαπλασιαστές ροπής για δεξιόστροφο και αριστερόστροφο σφίξιμο

λόγος 135:1
με σύστημα κατά της επαναφοράς,
σε θήκη 565VV-B

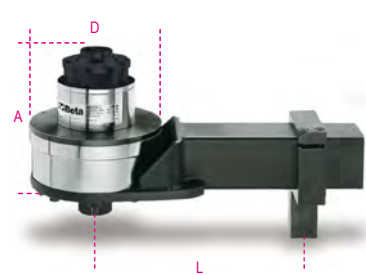

Nm	Kgfm	lbf.ft	□	■	D	A	L min	L max	♁
9500	950	7000	1/2	1 1/2"	184	210	155	350	32,4

567-5R/VB € 17.240,00 1 005670615

562VV-A

θήκη για πολλαπλασιαστές ροπής,
από ανθεκτικό πολυπροπυλένιο με αφρώδη
επένδυση
Εσωτερικές διαστάσεις: 380x270x180 mm



562VV-A € 307,00 1 005620501

562/1-562/2-564/3R
564/4R-565/1R-565/2R
565/3R

☞ 410x340x205 mm - ♁ 3,5 kg

565VV-B

θήκη για πολλαπλασιαστές ροπής
από ανθεκτικό πολυπροπυλένιο με αφρώδη
επένδυση
Εσωτερικές διαστάσεις: 480x370x205 mm



565VV-B € 415,00 1 005650502

565/4R-565/5R
567/4R-567/5R

☞ 520x435x230 mm - ♁ 5,4 kg



Τα δυναμόκλειδα πρέπει να κρατιούνται πάντα από τη μέση της λαβής, ώστε να μην αλλάζει ο λόγος μοχλού. Πρέπει να λειτουργούν ομαλά και αδιάλειπτα, αποφεύγοντας τα τραντάγματα



Η κλίμακα ρύθμισης πρέπει να μηδενίζεται μετά τη χρήση, ώστε να μην επηρεαστεί η ακρίβεια σύσφιξης.



Η Beta παρέχει ένα ευρύ φάσμα κλειδιών, με τέσσερις διαφορετικούς τύπους λειτουργίας.

ΜΟΝΤΕΛΑ ΑΠΕΥΘΕΙΑΣ ΑΝΑΓΝΩΣΗΣ

Η εφαρμοζόμενη ροπή σύσφιξης μεταδίδεται απευθείας στον δείκτη ανάγνωσης μέσω της συμπίεσης ενός ελατηρίου. Η εφαρμοζόμενη ροπή μπορεί να διαβαστεί σε πραγματικό χρόνο μέσω ενός δείκτη. Ένας δεύτερος δείκτης μπορεί να τοποθετηθεί στην τιμή ροπής-στόχου. Όταν επιτευχθεί η τιμή της ροπής στόχου, ο δεύτερος δείκτης θα γαντζωθεί από τον κύριο δείκτη και θα καταγράψει την μέγιστη τιμή. Τα δυναμόκλειδα άμεσης ανάγνωσης εξασφαλίζουν αξιοσημείωτη ακρίβεια και αντοχή στο χρόνο.

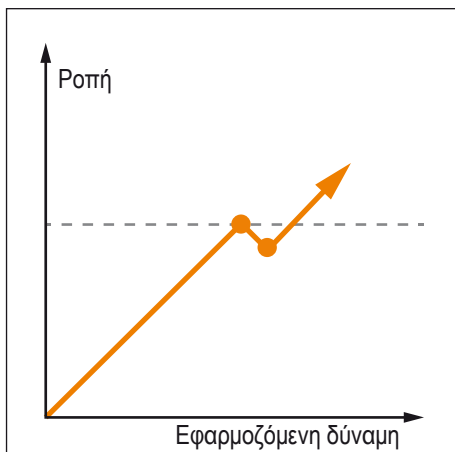

ΜΟΝΤΕΛΑ ΤΥΠΟΥ ΚΛΙΚ

Τα δυναμόκλειδα τύπου κλικ είναι τα πιο δημοφιλή μοντέλα, καθώς είναι εύχρηστα. Επιτρέπουν γρήγορη προεπιλογή ροπής με τη συμπίεση ενός ελατηρίου. Η τιμή της ροπής αυξάνεται καθώς αυξάνεται η εφαρμοζόμενη δύναμη. Όταν επιτευχθεί η απαιτούμενη τιμή ροπής, θα συμβεί μια ξαφνική απελευθέρωση και το κλειδί δεν θα ασκήσει καμία δύναμη σύσφιξης για περίπου 3-5°. Εάν ο χειριστής δεν διακόψει την κίνηση, η ροπή θα συνεχίσει να αυξάνεται, υπερβαίνοντας έτσι τις απαιτούμενες τιμές.

ΔΥΝΑΜΟΚΛΕΙΔΑ ΜΕ ΣΠΑΣΙΜΟ



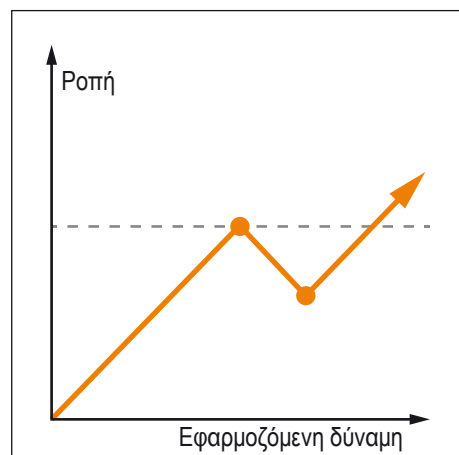
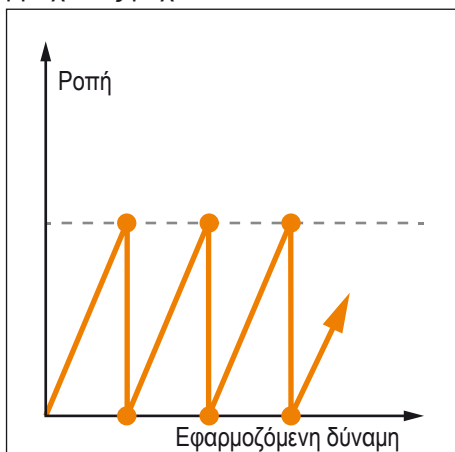

































Τα δυναμόκλειδα με σπάσιμο λειτουργούν όπως τα μοντέλα τύπου κλικ, αλλά όταν επιτευχθεί η απαιτούμενη τιμή ροπής, θα απελευθερωθεί ξαφνικά ο μοχλός βραχίονα (περίπου 20°). Επομένως, είναι ευκολότερο για τον χειριστή να σταματήσει να ασκεί δύναμη. Συνήθως χρησιμοποιούνται για υψηλές τιμές ροπής με εξαιρετικά μακριούς βραχίονες μοχλού.

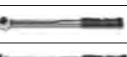

ΔΥΝΑΜΟΚΛΕΙΔΑ ΟΛΙΣΘΗΣΗΣ

Όταν επιτευχθεί η προκαθορισμένη τιμή ροπής, ο μηχανισμός ολίσθησης θα σταματήσει την εφαρμογή της ροπής, αδρανοποιώντας το εργαλείο. Έτσι θα αποτραπεί η σύσφιξη με υψηλές τιμές ροπής σε σύγκριση με τις απαιτούμενες. Ασκώντας την ίδια δύναμη, προκαλείται η επανάληψη του ίδιου κύκλου. Είναι ιδανικά για σειριακές διαδικασίες με χαμηλές τιμές ροπής (ηλεκτρονικές και μικρομηχανικές βιομηχανίες), όπου η αποφυγή καταστροφής ευαίσθητων ή μικρών εξαρτημάτων αποτελεί προτεραιότητα.

ΠΕΔΙΑ ΕΦΑΡΜΟΓΩΝ ΓΙΑ ΔΥΝΑΜΟΚΛΕΙΔΑ ΚΑΙ ΡΑΒΔΟΥΣ

		Nm															
		0 10 20 30 40 50 60 70 80 90 100 200 300 400 500 600 700 800 900 1000 1500 2000															
		1 Nm = 0,10197 Kgf·m = 0,7375 lbf·ft															
1/4"	590		0,8	4													
	590/1		2,5	12													
	603/5		1	5													
	603/10		2	10													
	605E/5		1	5													
	605E/10		2	10													
	666/2			5	25												
	666 LBF.FT/2			4 LBF.FT	18 LBF.FT												
3/8"	592/3			5	25												
	592/4			8	40												
	599DGT/6				12	60											
	665/6				10	60											
	665/10				20	100											
	665LB/6				7 LBF.FT	45 LBF.FT											
	665LB/10				15 LBF.FT	75 LBF.FT											
	666/2X			5	25												
	666/5			10	50												
	666/10				20	100											
	666 LBF.FT/2X				4 LBF.FT	18 LBF.FT											
	666 LBF.FT/5				7 LBF.FT	37 LBF.FT											
	666 LBF.FT/10				15 LBF.FT	75 LBF.FT											
	668RGC/6				12	60											
	668RGC/10				20	100											
	1/2"	594/8				16	80										
594/21						40	200										
599DGT/10X					20	100											
599DGT/20						40	200										
599DGT/30						68	340										
599DGT-AN/10					20	100											
599DGT-AN/20						40	200										
606MQ/50				5	50												
610/5								90	130								
610L/5								90	130								
610L/5L									120	200							
665/10X					20	100											
665/20						40	200										
665/30						60	330										
665LB/10X						15 LBF.FT	75 LBF.FT										
665LB/20						30 LBF.FT	150 LBF.FT										
665LB/30						45 LBF.FT	240 LBF.FT										
666/10X					20	100											
666/20						40	200										
666/30						60	300										
666 LBF.FT/10X						15 LBF.FT	75 LBF.FT										
666 LBF.FT/20						30 LBF.FT	150 LBF.FT										
666 LBF.FT/30						50 LBF.FT	230 LBF.FT										
667/20						40	200										
667/30					60	300											
668RGC/10X				20	100												
668RGC/20					40	200											

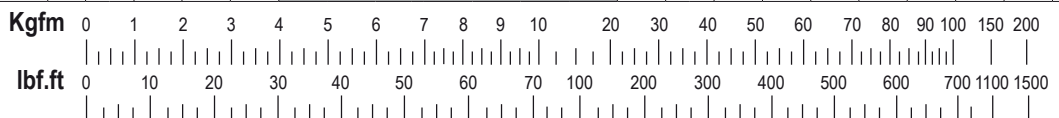

ΠΕΔΙΑ ΕΦΑΡΜΟΓΩΝ ΓΙΑ ΔΥΝΑΜΟΚΛΕΙΔΑ ΚΑΙ ΡΑΒΔΟΥΣ

1 Nm = 0,10197 Kgfm = 0,7375 lbf.ft



3/4"	596/40SL									80		400								
	596/80SL										160		800							
	667/40									80		400								
	677/600 677C/600										120		600							
	677/800 677C/800										200		800							
	677/1000 677C/1000										300		1000							
	677C/1500											700		1500						
	678C/65										130		650							
	678C/100											300		1000						
	678C/150												500		1500					
1"	598/200SL											400		2000						
	677/CP2000												900		2000					
8	604B/5		1	5																
	604B/10		2	10																
16	668N/2			5	25															
	668N/5				10	50														
	668N/10					20	100													
	668N/20						40	200												
	668N/30							60	300											
	668RG/6				8	60														
	668RG/10					20	100													
	668RG/20						40	200												
	668RG/30							60	300											
9x12	669N/2			5	25															
	669N/5				10	50														
	669N/10					20	100													
	669N/20						40	200												
14x18	669N/20X						40	200												
	669N/30							60	300											
	669N/40								80	400										
	674/C50									100	500									
22	674/C80										160	800								
	674/C100											200	1000							

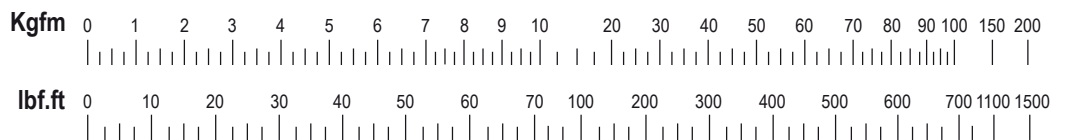

Υπολογισμός ροπής

Ο βραχίονας-μοχλός διαφοροποιείται για εξαρτήματα που διαφέρουν σε μήκος από τα στάνταρ ($L_A \neq L_S$). Για να υπολογίσετε τη ροπή, χρησιμοποιήστε τον παρακάτω τύπο:

$$C = \frac{M \cdot (L_B + L_S)}{L_B + L_A} [N \cdot m]$$

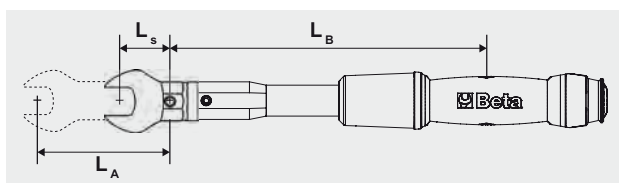

C = ροπή για ρύθμιση

M = απαιτούμενη ροπή

L_A = μήκος εξαρτήματος (δείτε πίνακα χαρακτηριστικών εξαρτήματος)

L_B = μήκος ράβδου (δείτε πίνακα χαρακτηριστικών ράβδου ροπής)

L_S = μήκος στάνταρ εξαρτήματος (δείτε πίνακα χαρακτηριστικών ράβδου ροπής)

Beta

581

δυναμοκατσάβιδο, αβαθμονόμητο για δεξιόστροφο σφίξιμο ακρίβεια ροπής: ±6% (για χρήση με 588 - 682)



UNI EN ISO 6789

Nm 1,2÷6 Kgf·m 120÷600 lb·ft 1/4" g 275

581 € 362,00 1 005810001

583

δυναμοκατσάβιδο, βαθμονομημένο για δεξιόστροφο σφίξιμο ακρίβεια ροπής: ±6%



UNI EN ISO 6789

Nm 0,3÷1,5 Kgf·m 30÷150 lb·ft 1/4" g 240 0,05

583/1,5 € 407,00 1 005830015

Nm 0,6÷3 Kgf·m 60÷300 lb·ft 1/4" g 240 0,1

583/3 € 407,00 1 005830030

Nm 1,2÷6 Kgf·m 120÷600 lb·ft 1/4" g 350 0,2

583/6 € 407,00 1 005830060

583/C31

1 δυναμοκατσάβιδο, 8 εξάγωνα καρυδάκια χειρός, 20 μύτες και 2 βοηθητικά εξαρτήματα

1/4



583/C31 € 568,00 1 005830931

- 583/6 1.2 - 6 Nm
- 900 4-5-5,5-6-7-8-9-10 mm
- 860LP 0,6x4,5 - 1x5,5 - 1,2x6,5 mm
- 860PH PH1 - PH2 (x2) - PH3
- 860PE 2-2,5-3-4-5 mm
- 860TX T9-T10-T15-T20-T25-T27-T30-T40
- 882P/80 80 mm
- 892/0 ● 1/4 ■ 1/4

270x120x45 mm - 1,2 kg

590 - 592

δυναμοκλειδα απευθείας ανάγνωσης για δεξιόστροφο και αριστερόστροφο σφίξιμο ακρίβεια ροπής: ±4%

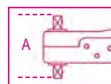

UNI EN ISO 6789

Nm 0,3÷4 Kgf·m 0,03÷0,4 lb·ft 3÷35 1/4 A mm 60 L mm 253 kg 0,52 0,1

590 € 961,00 1 005900001

Nm 0,5÷13,5 Kgf·m 0,05÷1,35 lb·ft 4÷120 1/4 A mm 60 L mm 253 kg 0,52 0,5

590/1 € 961,00 1 005900003

Nm 1÷27 Kgf·m 0,1÷2,7 lb·ft 10÷240 3/8 A mm 70 L mm 253 kg 0,52 1,0

592/3 € 955,00 1 005920005

Nm 3÷40 Kgf·m 0,3÷4 lb·ft 20÷360 3/8 A mm 70 L mm 253 kg 0,52 1,0

592/4 € 955,00 1 005920007

594

δυναμοκλειδα απευθείας ανάγνωσης για δεξιόστροφο και αριστερόστροφο σφίξιμο ακρίβεια ροπής: ±4%

12

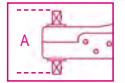

UNI EN ISO 6789

Nm 6÷80 Kgf·m 0,6÷8 lb·ft 5÷60 1/2 A mm 85 L mm 455 kg 1,35 2,0

594/8 € 1.445,00 1 005940011

Nm 20÷215 Kgf·m 2÷21,5 lb·ft 15÷160 1/2 A mm 85 L mm 530 kg 1,40 5,0

594/21 € 1.445,00 1 005940015

Ρύθμιση δυναμοκλειδων
επισκευή
στο τέλος του τιμοκαταλόγου

596 - 598

δυναμοκλειδα απευθείας ανάγνωσης για δεξιόστροφο και αριστερόστροφο σφίξιμο ακρίβεια ροπής: ±4%

το λαμπάκι που ανάβει και ένας διακοπόμενος ήχος δείχνουν ότι έχει επιτευχθεί η προκαθορισθείσα ροπή



UNI EN ISO 6789

Nm 80÷400 Kgf·m 8÷40 lb·ft 60÷300 3/4 A mm 111 L mm 710 kg 3,2 10

596/40SL € 2.390,00 1 005960010

Nm 160÷800 Kgf·m 16÷80 lb·ft 120÷600 3/4" A mm 115 L mm 1025 kg 4,85 20

596/80SL € 3.010,00 1 005960020

Nm 200÷2000 Kgf·m 20÷200 lb·ft 150÷1500 1" A mm 135 L mm 1930 kg 16,70 50

598/200SL € 6.270,00 1 005980022

Beta

Quality Tools

Beta

599DGT

ηλεκτρονικό δυναμόκλειδο
με αναστρεφόμενη κασάνια,
δεξιόστροφο (ακρίβεια: ±2%) και
αριστερόστροφο (ακρίβεια: ±3%) σφίξιμο

- Δύο τρόποι μέτρησης: κράτηση κορυφής και παρακολούθηση
- Φωτεινές ενδείξεις και ηχητικό σήμα ενημερώνουν τον χρήστη ότι η ρυθμισμένη ροπή έχει επιτευχθεί
- Τροφοδοσία: 2 μπαταρίες 1.5V (περιλαμβάνονται)



UNI EN ISO 6789

Nm	Kgfm	lbf.ft	■	D	A	L	█	⚖
12÷60	1,2÷6	8÷44	3/8	30	33	413	0,9	0,1

599DGT/6 € 509,00 1 005990003

Nm	Kgfm	lbf.ft	■	D	A	L	█	⚖
20÷100	2÷10	15÷80	1/2	30	37	413	0,9	0,1

599DGT/10X € 523,00 1 005990010

Nm	Kgfm	lbf.ft	■	D	A	L	█	⚖
40÷200	4÷20	30÷150	1/2	40	43	520	2	0,1

599DGT/20 € 544,00 1 005990020

Nm	Kgfm	lbf.ft	■	D	A	L	█	⚖
68÷340	6,8÷34	58÷280	1/2	40	43	640	2,35	0,1

599DGT/30 € 587,00 1 005990030

599DGT-AN

ηλεκτρονικό δυναμόκλειδο, ένδειξη ροπής και γωνίας,
με αναστρεφόμενη κασάνια,
δεξιόστροφο (ακρίβεια: ±2%)
και αριστερόστροφο (ακρίβεια: ±3%) σφίξιμο

- τύποι σφίξιματος: ροπή, γωνία, ροπή + γωνία
- δύο τρόποι μέτρησης: κορυφή και παρακολούθηση
- φωτεινές ενδείξεις και διακοπόμενος ήχος ενημερώνουν το χρήστη ότι έχει επιτευχθεί η προρυθμισμένη ροπή ή γωνία
- αποθήκευση στοιχείων σφίξιματος (μέχρι 250 τιμές)
- μπορούν να προρυθμιστούν μέχρι 9 τιμές ροπής/γωνίας
- κλειδώμα ασφαλείας
- παραμετροποίηση για 16 χρήστες μέσω user ID
- ιχνηλασιμότητα δεδομένων σφίξιματος. Λογισμικό επιτρέπει αποθήκευση και συσχέτιση ημερομηνίας και ώρας, σειριακού αριθμού εργαλείου, ρυθμισμένης και επιτευχθείσας τιμής σφίξιματος με το user ID
- αντιολισθητική λαβή με διπλό υλικό
- περιλαμβάνονται: 2 μπαταρίες AA - 1.5V, καλώδιο USB και λογισμικό



UNI EN 26789
ISO 6789

Nm	Kgfm	lbf.ft	■	D	A	L	█	⚖
20÷100	2÷10	15÷80	1/2	30	33	413	0,9	0,1

599DGT-AN/10 € 879,00 1 005990610

Nm	Kgfm	lbf.ft	■	D	A	L	█	⚖
40÷200	4÷20	30÷150	1/2	40	43	520	1,3	0,1

599DGT-AN/20 € 928,00 1 005990620

Ρύθμιση δυναμόκλειδων
επισκευή
στο τέλος του τιμοκαταλόγου



600

ενδείκτης γωνίας ροπής

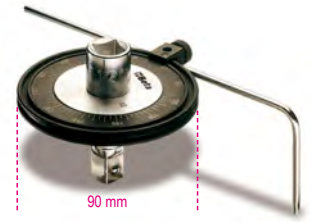

	□	■	€	⚖	⌨
600/1	1/2	1/2	203,50	1	006000001
600/2	3/4	3/4	230,50	1	006000002

601C

ψηφιακός ενδείκτης γωνίας ροπής

Οπτικά σήματα και διακοπόμενος ήχος ενημερώνουν το χρήστη ότι έχει επιτευχθεί η προρυθμισμένη γωνία



601C € 274,00 1 006010100

85x80x87 mm - 70 g

601CA

ψηφιακός ενδείκτης γωνίας και ροπής

οπτικά σήματα και διακοπόμενος ήχος ενημερώνουν τον χρήστη ότι έχει επιτευχθεί η προρυθμισμένη γωνία ή ροπή



1/2" 1/2" 40÷200 0,1 € 484,00 1 006010120

120x90x120 mm - 240 g

603

ρυθμιζόμενα δυναμόκλειδα ολίσθησης για δεξιόστροφο σφίξιμο ακρίβεια ροπής: ±6%



UNI EN ISO 6789

Nm	Kgfm	lbf.in	Drive	A	L	Weight	Accuracy
1÷5	0,1÷0,5	10÷45	1/4	35 mm	195 mm	235 g	±6%

603/5 € 825,00 1 006030005

Nm	Kgfm	lbf.in	Drive	A	L	Weight	Accuracy
2÷10	0,2÷1,0	18÷90	1/4	35 mm	195 mm	235 g	±6%

603/10 € 844,00 1 006030010

604B

ράβδοι ροπής με σπάσιμο για δεξιόστροφο και αριστερόστροφο σφίξιμο ακρίβεια ροπής: ± 6%



UNI EN ISO 6789

Nm	Kgfm	lbf.in	Drive	L	Weight	Accuracy
1÷5	0,1÷0,5	10÷45	8 mm	220 mm	290 g	±6%

604B/5 € 536,00 1 006040015

Nm	Kgfm	lbf.in	Drive	L	Weight	Accuracy
2÷10	0,2÷1,0	18÷90	8 mm	220 mm	300 g	±6%

604B/10 € 536,00 1 006040020

605E

δυναμόκλειδα τύπου κλικ με αναστρεφόμενη καστάνια για δεξιόστροφο και αριστερόστροφο σφίξιμο ακρίβεια ροπής: ± 6%



UNI EN ISO 6789

Nm	Kgfm	lbf.in	Drive	A	L	Weight	Accuracy
1÷5	0,1÷0,5	10÷45	1/4	20 mm	190 mm	180 g	±6%

605E/5 € 270,00 1 006050105

Nm	Kgfm	lbf.in	Drive	A	L	Weight	Accuracy
2÷10	0,2÷1,0	18÷90	1/4	20 mm	190 mm	180 g	±6%

605E/10 € 276,00 1 006050110

605DGT/2

ηλεκτρονικό δυναμόκλειδο με αναστρεφόμενη καστάνια για δεξιόστροφο/αριστερόστροφο σφίξιμο, ακρίβεια ροπής ± 3% (δεξιά) ± 4% (αριστερά)

- Δύο τρόποι μέτρησης: κορυφή και συγκράτηση
- Φωτεινές ενδείξεις και διακοπτόμενος ήχος ενημερώνουν τον χρήστη ότι έχει επιτευχθεί η προρρυθμισμένη ροπή στρέψης
- Παροχή ρεύματος: 1 μπαταρία AAA 1,5V (περιλαμβάνεται)



Nm	Kgcm	lbf.ft	Drive	D	A	L	Weight
4÷20	10÷204	0,75÷14,75	1/4	20 mm	20 mm	210 mm	175 g

605DGT/2 € 326,00 1 006050302

610/5

δυναμόκλειδα τύπου κλικ με αναστρεφόμενη καστάνια, για δεξιόστροφο σφίξιμο, με 5 προκαθορισμένες τιμές, ακρίβεια ροπής: ± 4%

Επιλογές τιμών ροπής:
90 - 100 - 110 - 120 - 130 Nm



UNI EN ISO 6789

Nm	Drive	D	A	L	Weight
90÷130	1/2	42 mm	39 mm	490 mm	1330 g

610/5 € 221,00 1 006100025

610L/5

δυναμόκλειδα τύπου κλικ με κεφαλή σε μορφή "L", για δεξιόστροφο σφίξιμο, με 5 προκαθορισμένες τιμές, ακρίβεια ροπής: ± 4%

Επιλογές τιμών ροπής:
90 - 100 - 110 - 120 - 130 Nm



UNI EN ISO 6789

Nm	Drive	L	L1	Weight
90÷130	1/2	470 mm	80 mm	1350 g

610L/5 € 195,00 1 006100125

610L/5L

δυναμόκλειδο τύπου κλικ με κεφαλή σε μορφή "L", για δεξιόστροφο σφίξιμο, με 5 προκαθορισμένες τιμές, ακρίβεια ροπής: ± 4%

Επιλέξιμες τιμές ροπής:
120 - 140 - 160 - 180 - 200 Nm



UNI EN ISO 6789

Nm	Drive	L	L1	Weight
120÷200	1/2	470 mm	80 mm	1400 g

610L/5L € 198,50 1 006100150

611

αναστρεφόμενες καστάνιες για ράβδους ροπής 604B/5 και 604B/10 οδηγός 8 mm



Drive	L	Weight
1/4	42,5 mm	192,50 g

611 € 192,50 1 006110001

Ρύθμιση δυναμόκλειδων
επισκευή
στο τέλος του τιμοκαταλόγου

612 ÷ 614

αναστρεφόμενες καστάνιες για ράβδους ροπής



Τα 612 και 612X δεν θα πρέπει να χρησιμοποιούνται για σφίξιμο με ροπή μεγαλύτερη από 100 Nm

Model	Drive	L	LA	Weight	Price	Quantity
612	3/8	66 mm	32 mm	86,50 g	€ 86,50	2
612X	1/2	66 mm	32 mm	91,50 g	€ 91,50	2
614	1/2	71 mm	32 mm	100,00 g	€ 100,00	2
614X	3/4	71 mm	32 mm	109,00 g	€ 109,00	2

665LB

δυναμόκλειδο μηχανικού, ψηφιακή ανάγνωση, με αναστρεφόμενη κασάνια, για δεξιόστροφο σφίξιμο, ακρίβεια ροπής: $\pm 3\%$

- Μονάδα μέτρησης: lbf.ft
- Εύκολη ανάγνωση και ρύθμιση ροπής από την ένδειξη οθόνης
- Η οθόνη παραμένει ανοιχτή με την τιμή ρύθμισης της ροπής
- Ανάγνωση ροπής μέχρι 0.1 mm
- Αυτόματο σβήσιμο μετά από 30 sec. με ρύθμιση ροπής κάτω από το ελάχιστο όριο.



UNI EN ISO 6789

lbf.ft	D	A	L	g	
7÷45	3/8	30	33	335	655
					0,1

665LB/6 € 262,00 1 006650106

lbf.ft	D	A	L	g	
15÷75	3/8	30	33	375	725
					0,1

665LB/10 € 265,00 1 006650110

lbf.ft	D	A	L	g	
15÷75	1/2	30	37	375	725
					0,1

665LB/10X € 274,00 1 006650111

lbf.ft	D	A	L	g	
30÷150	1/2	40	43	470	995
					0,5

665LB/20 € 289,00 1 006650120

lbf.ft	D	A	L	g	
45÷240	1/2	40	43	590	1260
					0,5

665LB/30 € 330,00 1 006650130

665SW

συσκευή ρύθμισης

- Η συσκευή επιτρέπει την ρύθμιση ροπής των δυναμόκλειδων 665 με την βοήθεια των ροπομετρων 680 και 682, χωρίς να χρειαστεί αποσυναρμολόγηση.
- Η βαθμονόμηση εκτελείται σε διάφορα σημεία, για να αντισταθμιστεί η μη γραμμική συμπεριφορά του ελατηρίου.
- Εξοπλισμένο με θύρα micro USB, για ενημερώσεις υλικολογισμικού.



665SW € 30,50 1 006650100

666-667 ZERO-RESET

ΤΟ ΚΑΙΝΟΥΡΙΟ ΔΥΝΑΜΟΚΛΕΙΔΟ ΠΟΥ ΔΕΝ ΑΠΑΙΤΕΙ ΑΠΕΛΕΥΘΕΡΩΣΗ ΤΗΣ ΤΑΣΗΣ.

Χάρη στα νέα εξαρτήματα, το κλειδί δεν χρειάζεται πλέον να επαναφέρεται στην ελάχιστη τιμή στο τέλος του κύκλου λειτουργίας.

Ακόμα και αν δεν απελευθερωθεί η τάση, ο αριθμός των κύκλων, η αντοχή και η ακρίβεια σύσφιξης είναι εγγυημένα, όπως απαιτείται από τα πρότυπα αναφοράς.

Προκειμένου να επιβεβαιωθούν αυτές οι παράμετροι, το Τμήμα Έρευνας και Ανάπτυξης της Beta Utensili πραγματοποίησε πολυάριθμες δοκιμές αντοχής στα εσωτερικά εργαστήρια καθώς και σε εκατοντάδες τελικούς χρήστες. Το αποτέλεσμα αυτό χει επιτευχθεί μέσω:

- της χρήσης των καλύτερων διαθέσιμων σήμερα υλικών με τις καλύτερες επιδόσεις,
- της ειδικής θερμικής επεξεργασίας των εσωτερικών τμημάτων.

100% ΙΤΑΛΙΚΗ ΚΑΤΑΣΚΕΥΗ

Το δυναμόκλειδο Zero Reset σχεδιάστηκε και αναπτύχθηκε εξ ολοκλήρου στο εσωτερικό της εταιρείας και κατασκευάζεται στα εργοστάσια της Beta Utensili στην Ιταλία, χρησιμοποιώντας εξαρτήματα 100% κατασκευασμένα στην Ιταλία.

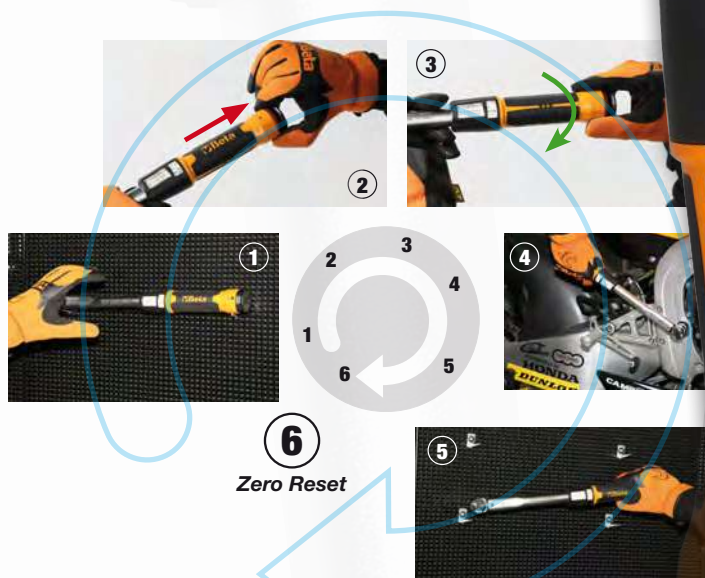

666

δυναμόκλειδα τύπου κλικ ZERO-RESET με αναστρεφόμενη καστάνια, για δεξιόστροφο σφίξιμο, ακρίβεια ροπής: $\pm 3\%$

• Δεν απαιτείται απελευθέρωση της έντασης



UNI EN ISO 6789

Nm	█	D mm	A mm	L mm	g	⚖
5÷25	1/4	26	25	273	395	0,05

666/2 € 332,00 1 006660702

Nm	█	D mm	A mm	L mm	g	⚖
5÷25	3/8	26	29	273	405	0,05

666/2X € 332,00 1 006660703

Nm	█	D mm	A mm	L mm	g	⚖
10÷50	3/8	30	33	342	680	0,25

666/5 € 302,00 1 006660705

Nm	█	D mm	A mm	L mm	g	⚖
20÷100	3/8	30	33	385	760	0,25

666/10 € 304,00 1 006660710

Nm	█	D mm	A mm	L mm	g	⚖
20÷100	1/2	30	37	385	770	0,25

666/10X € 310,00 1 006660711

Nm	█	D mm	A mm	L mm	g	⚖
40÷200	1/2	42	43	471	1020	0,5

666/20 € 331,00 1 006660720

Nm	█	D mm	A mm	L mm	g	⚖
60÷300	1/2	42	43	600	1270	1,0

666/30 € 375,00 1 006660730

666 LBF.FT

δυναμόκλειδα τύπου κλικ ZERO-RESET με αναστρεφόμενη καστάνια, για δεξιόστροφο σφίξιμο, ακρίβεια ροπής: $\pm 3\%$

• Δεν απαιτείται απελευθέρωση της έντασης
• Κλίμακα σε lbf.ft



UNI EN ISO 6789

lbf.ft	█	D mm	A mm	L mm	g	⚖
4÷18	1/4	26	25	273	395	0,05

666 LBF.FT/2 € 314,00 1 006660762

lbf.ft	█	D mm	A mm	L mm	g	⚖
4÷18	3/8	26	29	273	405	0,05

666 LBF.FT/2X € 314,00 1 006660763

lbf.ft	█	D mm	A mm	L mm	g	⚖
7÷37	3/8	30	33	342	680	0,25

666 LBF.FT/5 € 285,00 1 006660765

lbf.ft	█	D mm	A mm	L mm	g	⚖
15÷75	3/8	30	33	385	760	0,25

666 LBF.FT/10 € 287,00 1 006660780

lbf.ft	█	D mm	A mm	L mm	g	⚖
15÷75	1/2	30	37	385	770	0,25

666 LBF.FT/10X € 293,00 1 006660781

lbf.ft	█	D mm	A mm	L mm	g	⚖
30÷150	1/2	42	43	471	1020	0,5

666 LBF.FT/20 € 313,00 1 006660782

lbf.ft	█	D mm	A mm	L mm	g	⚖
50÷230	1/2	42	43	600	1270	1,0

666 LBF.FT/30 € 355,00 1 006660783

667

δυναμόκλειδο ZERO-RESET τύπου κλικ με περαστή καστάνια, για δεξιόστροφο και αριστερόστροφο σφίξιμο, ακρίβεια ροπής: $\pm 3\%$

• Δεν απαιτεί πλέον απελευθέρωση της τάσης



UNI EN ISO 6789

Nm	█	D mm	A mm	L mm	g	⚖
40÷200	1/2	42	42	471	1035	0,5

667/20 € 325,00 1 006670720

Nm	█	D mm	A mm	L mm	g	⚖
60÷300	1/2	42	42	600	1285	1,0

667/30 € 362,00 1 006670730

Nm	█	D mm	A mm	L mm	g	⚖
80÷400	3/4	59	53	710	2220	1,0

667/40 € 870,00 1 006670740

Ανταλλακτικός μηχανισμός περιστροφής για καστάνιες, δεξ πίνακα μετά το 929/C8

668N

ράβδοι ροπής τύπου κλικ, για δεξιόστροφο και αριστερόστροφο σφίξιμο, ακρίβεια ροπής: $\pm 3\%$



UNI EN ISO 6789

Nm	Kgfm	lbf.ft	Ø mm	L mm	LB mm	LS mm	g	⚖
5÷25	0,5÷2,5	4÷18	16	220	148	32	300	0,2

668N/2 € 307,00 1 006680002

Nm	Kgfm	lbf.ft	Ø mm	L mm	LB mm	LS mm	g	⚖
10÷50	1÷5	7÷37	16	307	229	32	590	0,5

668N/5 € 301,00 1 006680005

Nm	Kgfm	lbf.ft	Ø mm	L mm	LB mm	LS mm	g	⚖
20÷100	2÷10	15÷75	16	376	269	32	670	1,0

668N/10 € 307,00 1 006680010

Nm	Kgfm	lbf.ft	Ø mm	L mm	LB mm	LS mm	g	⚖
40÷200	4÷20	30÷150	16	450	352,6	32	795	2,0

668N/20 € 334,00 1 006680020

Nm	Kgfm	lbf.ft	Ø mm	L mm	LB mm	LS mm	g	⚖
60÷300	6÷30	50÷220	16	588	475,9	32	1230	2,0

668N/30 € 379,00 1 006680030



Beta

668RG

ράβδος ροπής τύπου κλικ, αβαθμονόμητη, για δεξιόστροφο και αριστερόστροφο σφίξιμο, ακρίβεια ροπής: ± 4% (για χρήση με τα 680 - 682)



UNI EN ISO 6789

Nm	Kgfm	lbf.ft	∅ mm	L mm	g
8÷60	0,8÷6	6÷44	16	288	550

668RG/6 € 247,50 1 006680206

Nm	Kgfm	lbf.ft	∅ mm	L mm	g
20÷100	2÷10	15÷80	16	315	600

668RG/10 € 255,00 1 006680210

Nm	Kgfm	lbf.ft	∅ mm	L mm	g
40÷200	4÷20	30÷150	16	405	780

668RG/20 € 272,00 1 006680220

Nm	Kgfm	lbf.ft	∅ mm	L mm	g
60÷300	6÷30	50÷220	16	645	1130

668RG/30 € 303,00 1 006680230

668RGC

δυναμόκλειδο τύπου κλικ, αβαθμονόμητο, με αναστρεφόμενη κασάνια, για δεξιόστροφο σφίξιμο, ακρίβεια ροπής: ± 4% (για χρήση με τα 680 - 682)



UNI EN ISO 6789

Nm	Kgfm	lbf.in	D mm	A mm	L mm	g
12÷60	1,2÷6	5÷45	3/8	30	33	295

668RGC/6 € 226,00 1 006680406

Nm	Kgfm	lbf.in	D mm	A mm	L mm	g
20÷100	2÷10	15÷75	3/8	30	33	335

668RGC/10 € 236,00 1 006680410

Nm	Kgfm	lbf.in	D mm	A mm	L mm	g
20÷100	2÷10	15÷75	1/2	40	43	342

668RGC/10X € 236,00 1 006680411

Nm	Kgfm	lbf.in	D mm	A mm	L mm	g
40÷200	4÷20	30÷150	1/2	40	43	425

668RGC/20 € 241,00 1 006680420

669N

ράβδοι ροπής τύπου κλικ, τετράγωνος θηλυκός οδηγός, για δεξιόστροφο και αριστερόστροφο σφίξιμο, ακρίβεια ροπής: ± 3%



UNI EN ISO 6789

Nm	Kgfm	lbf.ft	□ mm	L mm	LB mm	LS mm	g
5÷25	0,5÷2,5	4÷18	9x12	215	140	28,8	300

669N/2 € 438,00 1 006690202

Nm	Kgfm	lbf.ft	□ mm	L mm	LB mm	LS mm	g
10÷50	1÷5	7÷37	9x12	307	226,8	28,8	590

669N/5 € 337,00 1 006690205

Nm	Kgfm	lbf.ft	□ mm	L mm	LB mm	LS mm	g
20÷100	2÷10	15÷75	9x12	376	266,8	28,8	670

669N/10 € 362,00 1 006690210

Nm	Kgfm	lbf.ft	□ mm	L mm	LB mm	LS mm	g
40÷200	4÷20	30÷150	9x12	450	345,6	28,8	795

669N/20 € 434,00 1 006690220

Nm	Kgfm	lbf.ft	□ mm	L mm	LB mm	LS mm	g
40÷200	4÷20	30÷150	14x18	450	351	39,8	795

669N/20X € 459,00 1 006690221

Nm	Kgfm	lbf.ft	□ mm	L mm	LB mm	LS mm	g
60÷300	6÷30	50÷220	14x18	588	468,5	39,8	1230

669N/30 € 484,00 1 006690230

Nm	Kgfm	lbf.ft	□ mm	L mm	LB mm	LS mm	g
80÷400	8÷40	60÷295	14x18	664	563	39,8	2100

669N/40 € 558,00 1 006690240



671B/C5

ράβδος ροπής 604B/5 και εξαρτήματα



671B/C5 € 1.225,00 1 006710001

604B/5	1+5 Nm
611	1/4
641	5-6-7-8 mm
900	4-5-5,5-6-7-8-9-10 mm

270x120x45 mm - 1,3 kg

671B/C10

ράβδος ροπής 604B/10 και εξαρτήματα



671B/C10 € 1.225,00 1 006710002

604B/10	2+10 Nm
611	1/4
641	6-7-8-10 mm
900	4-5-5,5-6-7-8-9-10 mm

270x120x45 mm - 1,4 kg

671N/C10

ράβδος ροπής 668N/10 και βοηθητικά εξαρτήματα



671N/C10 € 1.380,00 1 006710110

668N/10	100 Nm
612	3/8
617	3/8
642	10-13-14-17-19 mm
652	10-13-14-17-19 mm
910A	3/8 8-10-11-13-14-17-19 mm
910/21	125 mm
910/22	250 mm

400x180x45 mm - 4,3 kg

671N/C20

ράβδος ροπής 668N/20
και βοηθητικά εξαρτήματα

12" 16



671N/C20 1.460,00 1 006710120

668N/20	200 Nm
614	■ 1/2
619	■ 1/2
642	10-13-14-17-19 mm
652	10-13-14-17-19 mm
920A	□ 1/2 10-11-13-14-17-19-22 mm
920/20	75 mm
920/21	125 mm
920/22	255 mm

510x180x45 mm - 5,5 kg

671N/C30

ράβδος ροπής 668N/30
και βοηθητικά εξαρτήματα

12" 16



671N/C30 1.385,00 1 006710130

668N/30	300 Nm
614	■ 1/2
619	■ 1/2
642	13-14-17-19 mm
652	13-14-17-19 mm
920A	□ 1/2 13-14-17-19-22-24-27 mm
920/20	75 mm
920/21	125 mm
920/22	255 mm

620x180x45 mm - 5,8 kg

Beta

674/C

ράβδοι ροπής τύπου κλικ,
στρογγυλός οδηγός, Ø 22 mm
για δεξιόστροφο και αριστερόστροφο σφίξιμο,
ακρίβεια ροπής: ± 4%,
σε κασετίνα

22



UNI EN ISO 6789

Nm	Kgfm	lbf.ft	Ø	L	LB	LS	kg	mm
100÷500	10÷50	80÷400	22	786	725	56	3,4	1,25

674/C50 1.016,00 1 006740005

Nm	Kgfm	lbf.ft	Ø	L	LB	LS	kg	mm
160÷800	16÷80	120÷600	22	997	915	56	4,5	2,0

674/C80 1.075,00 1 006740008

Nm	Kgfm	lbf.ft	Ø	L	LB	LS	kg	mm
200÷1000	20÷100	150÷750	22	997	915	56	4,5	2,5

674/C100 1.091,00 1 006740010

677

δυναμόκλειδα με σπάσιμο
με περαστή κασάνια
για δεξιόστροφο και αριστερόστροφο σφίξιμο
ακρίβεια ροπής: ±4%

3/4"



UNI EN ISO 6789

Nm	Kgfm	lbf.ft	D	A	L	kg	mm
120÷600	12÷60	100÷450	69	55	1059	6,0	10

677/600 1.137,00 1 006770006

Nm	Kgfm	lbf.ft	D	A	L	kg	mm
200÷800	20÷80	150÷600	69	55	1319	6,7	10

677/800 1.189,00 1 006770008

Nm	Kgfm	lbf.ft	D	A	L	kg	mm
300÷1000	30÷100	200÷750	69	55	1554	7,4	20

677/1000 1.275,00 1 006770010

677/C

δυναμόκλειδα
με περαστή κασάνια,
για δεξιόστροφο και αριστερόστροφο σφίξιμο,
ακρίβεια ροπής: ±4%
σε κασετίνα

3/4"

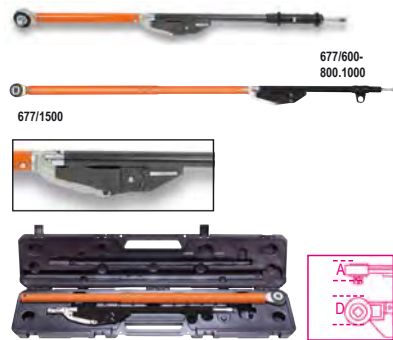

UNI EN ISO 6789

Nm	Kgfm	lbf.ft	D	A	L	kg	mm
120÷600	12÷60	100÷450	69	55	1059	6,0	10

677/C600 1.270,00 1 006770607

Nm	Kgfm	lbf.ft	D	A	L	kg	mm
200÷800	20÷80	150÷600	69	55	1319	6,7	10

677/C800 1.320,00 1 006770612

Nm	Kgfm	lbf.ft	D	A	L	kg	mm
300÷1000	30÷100	200÷750	69	55	1554	7,4	20

677/C1000 1.405,00 1 006770616

Nm	Kgfm	lbf.ft	D	A	L	kg	mm
700÷1500	70÷150	500÷1000	69	55	1869	9,6	25

677/C1500 1.895,00 1 006770621

677/CP2000

δυναμόκλειδα με σπάσιμο
με περαστή κασάνια
για δεξιόστροφο και αριστερόστροφο σφίξιμο
ακρίβεια ροπής: ±4%
σε θήκη

1"



UNI EN ISO 6789

Nm	Kgfm	lbf.ft	D	A	L	kg	mm
900÷2000	90÷200	700÷1500	69	63	1940	12,75	50

677/CP2000 3.480,00 1 006770721

Beta

Beta

Quality Tools

Beta

678/C

δυναμόκλειδα με περαστή καστανία, για δεξιόστροφο και αριστερόστροφο σφίξιμο, ακρίβεια ροπής: ±4% σε κασετίνα

• Μοντέλα 678/C100 και 678/C150 παραδίδονται πλήρη με προεκτάσεις.

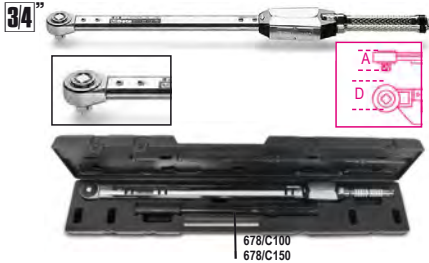

UNI EN ISO 6789

Nm	Kgfm	lbf.ft	D	A	L	kg
130÷650	13÷65	100÷480	63	55	885	3,9

678/C65	2.100,00	1	006780607
---------	----------	---	-----------

Nm	Kgfm	lbf.ft	D	A	L	kg
300÷1000	30÷100	220÷750	75	60	1250	6,0

678/C100	2.780,00	1	006780611
----------	----------	---	-----------

Nm	Kgfm	lbf.ft	D	A	L	kg
500÷1500	50÷150	370÷1100	75	60	1570	8,5

678/C150	3.030,00	1	006780615
----------	----------	---	-----------

677/CV - 678/CV

κασετίνες για δυναμόκλειδα 677 και 678



677/CVN1	206,50	1	006770455
677/C600-677/C800-677/C1000			
677/CVN2	271,00	1	006770460
677/C1500-677/CP2000			
678/CV1	195,00	1	006780455
678/C65			
678/CV2	219,50	1	006780500
678/C100			
678/CV3	362,00	1	006780415
677/C100-677/C150-678/C150			

680

ηλεκτρονικός ψηφιακός μετρητής ροπής Dynatester 680 για έλεγχο ρύθμισης, μπορεί να χρησιμοποιηθεί δεξιόστροφα και αριστερόστροφα

- Ακρίβεια: ± 1% of read value
- Έγχρωμη οθόνη LCD, 4 ψηφία
- 3 μονάδες μέτρησης: Nm - lbf.ft. - lbf.in



	Nm	kg	€	1	006800000
680/3	0,1÷3	1,4	3.560,00	1	006800000
680/30	1,5÷30	1,4	3.510,00	1	006800003
680/350	10÷350	2,6	3.530,00	1	006800035
680/2100	200÷2100	3,5	5.250,00	1	006800210

682

ηλεκτρονικά ψηφιακά ροτόμετρα με αισθητήρα Dynatester 682 για χρήση δεξιόστροφα ή αριστερόστροφα εξαιρετική ακρίβεια ανάγνωσης διαθέτουν σειριακή έξοδο RS 232



ΤΕΧΝΙΚΑ ΧΑΡΑΚΤΗΡΙΣΤΙΚΑ:
Ακρίβεια ανάγνωσης: ± 1% της μετρούμενης τιμής
Διαθέσιμες μονάδες μέτρησης
Nm-dNm-cNm-Lbf.ft-Lbf.in-Ozf.in-Kgf.m-Kgf.cm-gf.cm
Τροφοδοσία: 90 ως 264 V AC σε 50/60 Hz
Διαστάσεις μετρητή: 235x185x185 mm
Έλεγχος ανοχής σύμφωνα με το πρότυπο ISO 6789
Περιοχή αποδοχής για κάθε δυναμόκλειδο που ελέγχεται
Οθόνη: Διαθέτει μενού σε 11 γλώσσες
Διαθέτει όλα τα απαραίτητα πιστοποιητικά
Πιστοποιητικό ρύθμισης με ανιχνευσιμότητα UKAS

	Nm	kg	€	1	006820006
682/60	1,2÷60	5,9	7.280,00	1	006820006
682/400	8÷400	6,1	7.390,00	1	006820040
682/1500	30÷1500	6,4	7.630,00	1	006820150

ΚΡΟΥΣΤΙΚΑ ΚΑΡΥΔΑΚΙΑ



Τα κρουστικά καρυδάκια είναι υπερμεγέθη σε σύγκριση με τα καρυδάκια χειρός, έτσι ώστε να μπορούν να απορροφήσουν την υψηλή ροπή όπως αναπτύχθηκε από τα κρουστικά αερόκλειδα και τους πολλαπλασιαστές ροπής. Το εξάγωνο προφίλ παρέχει αυξημένη αντοχή μετά από εντατική χρήση. Πρέπει να χρησιμοποιούνται με λαστιχένια o-rings και πείρους ασφάλισης για να αποφευχθεί η αποσύνδεση από τον οδηγό

Εκτός από τα κλασικά μοντέλα σε στάνταρ και μακριά σειρά, διατίθεται επίσης μια μακριά, λεπτή σειρά, για χρήση σε χώρους όπου οι βίδες δεν είναι προσβάσιμες με τη στάνταρ σειρά. Ωστόσο, απαιτείται προσοχή κατά τη χρήση τους λόγω της σημαντικά χαμηλότερης αντοχής τους.



710

καρυδάκια κρουστικά,
σειρά σάνταρ



UNI/ISO 2725 DIN 3129

mm	Ø mm	L mm	Ø1 mm	€	🔧	📄
7	12,5	28	19	5,20	3	007100007
8	13,8	28	19	5,20	3	007100008
9	15,0	28	19	5,20	3	007100009
10	16,3	28	19	5,20	3	007100010
11	17,5	30	19	5,20	3	007100011
12	19,0	30	19	5,20	3	007100012
13	20,0	30	22	5,65	3	007100013
14	21,3	30	22	6,25	3	007100014
16	23,8	30	22	6,25	3	007100016
17	25,0	30	22	6,25	3	007100017
18	26,3	30	22	6,40	3	007100018
19	27,5	30	22	6,40	3	007100019
21	30,0	32	22	7,00	3	007100021
22	32,0	32	22	7,80	3	007100022

710/C10

10 κρουστικά καρυδάκια



710/C10 139,00 1 007100910

7-8-10-11-12-13
14-17-19-22 mm

130x55x40 mm - 800 g

710/16

προσαρμογή, οδηγό 3/8" θηλυκό και 1/2" αρσενικό



L mm	Ø mm	3/8"	1/2"	€	🔧	📄
32	22			24,10	3	007100810

710/20

προέκταση 3/8"



L mm	Ø mm	€	🔧	📄
75	22	24,40	2	007100821

710/21

προέκταση 3/8"



L mm	Ø mm	€	🔧	📄
125	22	27,00	2	007100823

710/22

προέκταση, οδηγός 3/8" αρσενικός και θηλυκός τετράγωνος



L mm	Ø mm	€	🔧	📄
150	22	38,00	2	007100825

710/25

άρθρωση-σταυρός 3/8"



L mm	Ø mm	€	🔧	📄
58	24	52,00	2	007100830

710/OR... - 710/SP...

λαστίχια O-ring και πείροι
ασφάλισης για κρουστικά καρυδάκια



710/SP	710/OR	€	🔧	📄
710/OR1	7-12	0,75	10	007100921
710/OR2	13-22	0,75	10	007100922
710/SP1	7-12	1,45	10	007100911
710/SP2	13-22	1,45	10	007100912

720

καρυδάκια κρουστικά,
σειρά σάνταρ



UNI/ISO 2725 DIN 3129

mm	Ø mm	L mm	Ø1 mm	€	🔧	📄
8	15,0	38	25	10,80	5	007200008
9	16,0	38	25	10,80	5	007200009
10	17,0	38	25	11,10	5	007200010
11	18,5	38	25	11,10	5	007200011
12	20,0	38	25	11,10	5	007200012
13	21,0	38	25	11,10	5	007200013
14	22,5	38	25	11,10	5	007200014
15	23,0	38	30	12,70	5	007200015
16	25,0	38	30	12,70	5	007200016
17	26,0	38	30	12,70	5	007200017
18	27,5	38	30	12,70	5	007200018
19	28,5	38	30	12,70	5	007200019
20	30	38	30	14,50	5	007200020
21	31,0	38	30	14,00	5	007200021
22	32,5	38	30	14,00	5	007200022
23	34,0	38	30	15,00	5	007200023
24	35,0	38	30	15,00	5	007200024
27	38,5	45	30	17,70	3	007200027
29	41	47	30	20,40	3	007200029
30	42,0	50	30	19,70	3	007200030
32	44,0	50	30	22,10	3	007200032
36	50,0	50	30	32,00	3	007200036

720/C6

καρυδάκια κρουστικά



720/C6 113,00 1 007200910

13-14-17-19-22-24 mm

195x80x55 mm - 1100 g

720/C12

καρυδάκια κρουστικά



720/C12 204,50 1 007200912

10-11-12-13-14-17
19-22-24-27-30-32 mm

195x80x55 mm - 2000 g

720LS

καρυδάκια κρουστικά,
μακριά, λεπτή σειρά



mm	Ø mm	L mm	Ø1 mm	€	🔧	📦
10	15,5	78	24	13,70	2	007200360
11	16,7	78	24	13,70	2	007200361
12	18,0	78	24	13,70	2	007200362
13	19,2	78	24	13,70	2	007200363
14	20,5	78	24	13,70	2	007200364
15	21,7	78	24	14,30	2	007200365
16	23,0	78	24	14,30	2	007200366
17	24,2	78	29	15,60	2	007200367
18	25,5	78	29	16,80	2	007200368
19	26,7	78	29	16,80	2	007200369
21	29,2	78	29	17,40	2	007200371
22	30,5	78	29	17,70	2	007200372
24	33,0	78	29	18,00	2	007200374
27	36,7	78	29	21,70	2	007200377
30	40,5	78	29	27,50	2	007200380
32	43,0	78	29	28,50	2	007200382
36	48,0	78	29	48,00	2	007200386

720LC

κρουστικά καρυδάκια για παξιμάδια τροχών,
με χρωματιστά πολυμερή ενθέματα



mm	Ø mm	€	🔧	📦
17	26,5	13,40	2	007200637
19	28,5	13,40	2	007200639
21	30,3	13,70	2	007200641
22	32,4	15,30	2	007200642
24	34,6	16,80	2	007200644



720LC/C3	17-19-21 mm	€	🔧	📦
		47,00	1	007200653

148x132x44 mm - 860 g



720LC/S5	17-19-21-22-24 mm	€	🔧	📦
		70,50	1	007200645



720LC/PM5	17-19-21-22-24 mm	€	🔧	📦
		143,50	1	007200646

PM 1/2-Q5

μαγνητική ράγα για καρυδάκια



PM 1/2-Q5	€	🔧	📦
	58,00	1	088880233

720IC

ανταλλακτικά χρωματιστά πολυμερή ενθέματα
για κρουστικά καρυδάκια 720LC-720LCL



720IC	mm	€	🔧	📦
17	17	6,10	1	007200687
19	19	6,10	1	007200689
21	21	6,10	1	007200691
22	22	6,10	1	007200692
24	24	6,10	1	007200694



720LCL

καρυδάκια κρουστικά για παξιμάδια από
ρόδες
με χρωματιστά πολυμερή ενθέματα,
μακριά



mm	Ø mm	€	🔧	📦
17	26,5	25,00	1	007200737
19	28,5	25,00	1	007200739
21	30,3	25,00	1	007200741



720LCL/C3	17-19-21 mm	€	🔧	📦
		97,50	1	007200753

210x50x150 mm - 1,65 kg

720MRC

Κρουστικό καρυδάκι
με πολυμερές ένθεμα για βίδες από ρόδες
Mercedes



mm	Ø mm	L mm	1/2	€	🔧	📦
17	27	85		21,00	1	007200631

720FRD

κρουστικό καρυδάκι για παξιμάδια τροχών
Ford

με καπάκια αλουμινίου που έχουν υποστεί
ζημιά

απαιτείται όταν τα καπάκια των παξιμαδιών καταστρέφονται
από αερόκλειδα



mm	L mm	€	🔧	📦
18,5÷19,5	63	22,20	1	007200633

720RNG

κρουστικό καρυδάκι για παξιμάδια τροχών
Jeep Renegade

με καπάκια αλουμινίου που έχουν υποστεί
ζημιά

απαιτείται όταν τα καπάκια των παξιμαδιών
καταστρέφονται από αερόκλειδα



mm	L mm	€	🔧	📦
16,5÷17,5	63	24,60	1	007200634

720TC

κρουστικές ράβδοι στρέψης, χρωματιστές,
για παξιμάδια από ρόδες οχημάτων,
με οδηγούς 1/2" αρσενικό και θηλυκό

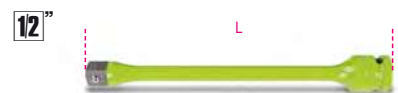

Nm	L mm	€	🔧	📦
90	200	28,50	1	007200769
100	200	28,50	1	007200770
110	200	28,50	1	007200771
120	200	28,50	1	007200772
135	200	28,50	1	007200773

720/20

προέκταση 1/2"



L mm	Ø mm	€	3	007200818
75	25	22,10		

720/21

προέκταση 1/2"



L mm	Ø mm	€	3	007200822
125	25	23,60		

720/22

προέκταση, οδηγός 1/2" αρσενικός και θηλυκός τετράγωνος



L mm	Ø mm	€	3	007200824
250	25	29,50		

720/25

άρθρωση-σταυρός 1/2"



L mm	Ø mm	€	2	007200831
64	28	41,50		

720/OR... - 720/SP...

λαστιχένια O-ring και πείροι ασφάλισης για κρουστικά καρυδάκια



	720 mm	720TX mm	€	10	007200923
720/OR1	10÷14	T30÷T60	1,45		
720/OR2	15÷36		1,45		10 007200924
720/SP1	10÷14	T30÷T60	2,05		10 007200913
720/SP2	15÷36		2,05		10 007200914

727PI/16 1/2

υποδοχή για κρουστικές μύτες 727/ES16, 727/ES16TX και 727/ES16XZN



Ø mm	L mm	Ø mm	1/2	€	2	007270015
28	42	16		39,00		

727PI/16

υποδοχή για κρουστικές μύτες 727/ES16 και 727/ES16TX



Ø mm	L mm	Ø mm	3/4	€	2	007270016
44	52	16		47,00		

727/ES16

κρουστικές μύτες Allen, οδηγός 16 mm



mm	Ø mm	L mm	€	2	007270110
10	16	40	16,20		
12	16	40	16,20		2 007270112
13	16	40	16,20		2 007270113
14	16	40	16,20		2 007270114
16	16	40	17,10		2 007270116
17	16	40	17,10		2 007270117
18	16	40	18,00		2 007270118
19	16	40	18,00		2 007270119
22	16	40	20,30		2 007270122

727/ES16TX

κρουστικές μύτες για βίδες Torx®, οδηγός 16 mm



Ø	mm	L mm	€	2	007270355
T55	16	50	24,30		
T60	16	50	24,30		2 007270360
T70	16	50	24,30		2 007270370

727/ES16XZN

κρουστικές μύτες για βίδες με κεφαλή XZN®, οδηγός 16 mm



Ø	mm	L mm	€	2	007270606
M6	16	60	34,50		
M8	16	60	34,50		2 007270608
M10	16	60	34,50		2 007270610
M12	16	60	34,50		2 007270612
M14	16	60	34,50		2 007270614
M16	16	60	34,50		2 007270616
M18	16	60	48,00		2 007270618

Beta

Beta

730

καρυδάκια κρουστικά,
σειρά σάνταρ



UNI/ISO 2725 DIN 3129

Ø mm	Ø mm	L mm	Ø1 mm	€	1	007300050
50	81	87	84	231,50	1	007300050
55	88	90	86	236,50	1	007300055
60	94	95	86	260,00	1	007300060
65	100	100	86	280,00	1	007300065
70	106	105	86	323,00	1	007300070
75	113	110	86	380,00	1	007300075
80	119	115	86	433,00	1	007300080
85	125	120	86	482,00	1	007300085
90	132	125	86	546,00	1	007300090
95	138	125	96	647,00	1	007300095
100	144	130	96	745,00	1	007300100
105	150	135	96	841,00	1	007300105
110	157	140	96	913,00	1	007300110
115	163	140	96	983,00	1	007300115
120	169	145	96	1.099,00	1	007300120
125	175	145	96	1.146,00	1	007300125

730L

καρυδάκια κρουστικά,
μακριά σειρά



Ø mm	Ø mm	L mm	Ø1 mm	€	1	007300350
50	81	135	86	431,00	1	007300350
55	87	140	86	442,00	1	007300355
60	93	150	86	489,00	1	007300360
65	97	150	86	536,00	1	007300365
70	105	160	86	633,00	1	007300370
75	110	170	86	734,00	1	007300375
80	116	170	86	841,00	1	007300380
85	125	170	86	930,00	1	007300385
90	130	170	86	1.058,00	1	007300390
95	137	180	95	1.230,00	1	007300395
100	144	190	95	1.430,00	1	007300400
105	150	190	95	1.590,00	1	007300405
110	156	200	95	1.730,00	1	007300410
115	160	200	95	1.865,00	1	007300415
120	168	210	95	2.085,00	1	007300420

730/15

προσαρμογή



L mm	Ø mm	□	■	€	1	007300810
105	84,0	1.1/2	1	189,50	1	007300810



Ασκήστε πάντα τη ροπή ομαλά και σταδιακά
για να αποφύγετε σπασίματα
και ενδεχόμενο τραυματισμό

730/21

προέκταση, οδηγός 1.1/2" αρσενικός και
θηλυκός τετράγωνος



L mm	Ø mm	€	1	007300822
250	86	771,00	1	007300822

730/25

κρουστική άρθρωση-σταυρός, 1.1/2" αρσενικό
και θηλυκό καρτέ



L mm	Ø mm	€	1	007300830
150	86	809,00	1	007300830

733/15

προσαρμογή



L mm	Ø mm	□	■	€	1	007330810
156	127	2.1/2	1.1/2	622,00	1	007330810



ΜΥΤΕΣ

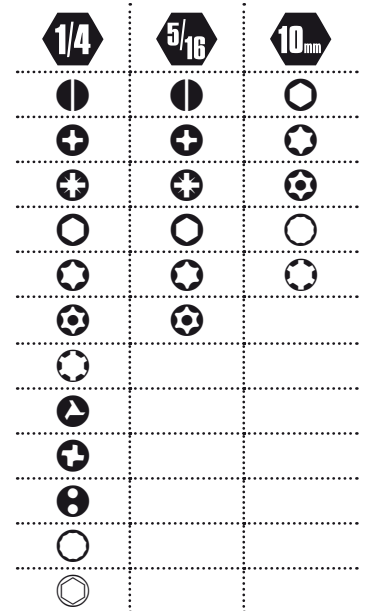

ISO 1173-C 6,3



Θέση ελατηρίου επαναφοράς

ISO 1173-E 6,3



Θέση μπίλιας επαναφοράς

851

μαγνητικές συγκρατήσεις για μύτες, με λαβή



L1 mm	L mm	€	2	008510165
45	165	20,80	2	008510165
125	245	24,10	2	008510245

851SR

μαγνητική συγκράτηση για μύτες με λαβή



L mm	L1 mm	€	2	008510001
230	110	28,50	2	008510001

860PE/A10

σετ με 10 μύτες και μαγνητική συγκράτηση σε πλαστική κασετίνα



860PE/A10 € 43,00 1 008600920

	860PE	2 - 2,5 mm	n.
	882M1	3 - 4 - 5 - 6 mm	1
		○ 1/4 ● 1/4	2

860TX/A10

σετ με 10 μύτες με μαγνητική συγκράτηση για μύτες σε πλαστική κασετίνα



860TX/A10 € 42,50 1 008600970

	860TX	T7 - T8 - T9 - T10 - T15 - T20	n.
	882M1	T25 - T27 - T30 - T40	1
		○ 1/4 ● 1/4	1

860MIX/A10

σετ με 10 μύτες με μαγνητική συγκράτηση για μύτες σε πλαστική κασετίνα



860MIX/A10 € 41,00 1 008600900

	860LP	0,5x3 - 1x5,5 - 1,2x6,5 mm	n.
	860PH	PH1	1
		PH2	2
		PH3	1
	860PZ	PZ1 - PZ2 - PZ3	1
	882M1	○ 1/4 ● 1/4	1

860MIX/A31

σετ με 30 μύτες και μαγνητική αυτόματη συγκράτηση σε πλαστική κασετίνα



860MIX/A31 € 100,50 1 008600902

	860LP	0,5x3 - 0,6x4,5 - 0,8x5,5 1,0x5,5 - 1,2x6,5 mm
	860PE	2 - 2,5 - 3 - 4 - 5 - 6 8 - 10 mm
	860PH	PH0 - PH1 - PH2 - PH3 - PH4
	860PZ	PZ1 - PZ2 - PZ3 - PZ4
	860RTX	T9 - T10 - T15 - T20 T25 - T27 - T30 - T40
	882MSR 50	○ 1/4 ● 1/4

860/C38P

1 συγκράτηση για μύτες με αναστροφόμενη κασάνια με αρθρωτή λαβή, 27 μύτες, 8 καρυδάκια και 2 βοηθητικά εξαρτήματα



860/C38P € 247,50 1 008600878

	860LP	0,6x4,5-0,8x5,5-1,0x5,5-1,2x6,5 mm
	860PE	2-2,5-3-4(x2)-5(x2) mm
	860PH	PH1(x2)-PH2(x2)-PH3
	860PZ	PZ1(x2)-PZ2(x2)-PZ3
	860TX	T10-T15-T20-T25-T30-T40
	900	5-5,5-6-7-8-9-10-13 mm
	892/0	● 1/4 ■ 1/4
	892/3	● 1/4 ■ 1/4
	855P	240 mm

270x120x45 mm

861LP

μύτες για βίδες με εγκοπή



ISO 2351-1

ISO 1173 C 6,3

SxA mm	L mm	€	U	IP
0,5x3	25	1,60	10	008610005
0,6x4	25	1,60	10	008610007
0,6x4,5	25	1,60	10	008610010
0,8x5,5	25	1,60	10	008610015
1x5,5	25	1,60	10	008610020
1,2x6,5	25	1,60	10	008610025
1,2x8	25	3,05	10	008610028
1,6x8	25	3,05	10	008610030

861PH

μύτες για βίδες με σταυρό Phillips®



ISO 2351-2

ISO 1173 C 6,3

PH	L mm	€	U	IP
0	25	1,55	10	008610200
1	25	1,55	10	008610205
2	25	1,55	10	008610210
2L	50	3,05	10	008610213
3	25	1,55	10	008610215
4	25	4,20	10	008610220

861PH/C

μύτες για βίδες με σταυρό Phillips®



ISO 2351-2

ISO 1173 C 6,3

PH	L mm	€	U	IP
0	25	1,20	200	008610250
1	25	1,20	200	008610255
2	25	1,20	200	008610260
2L	50	2,30	100	008610263
3	25	1,20	200	008610265
4	25	3,10	100	008610270

861PZ

μύτες για βίδες με σταυρό Pozidriv®-Supadriv®



ISO 2351-2

ISO 1173 C 6,3

PZ	L mm	€	U	IP
1	25	1,55	10	008610300
2	25	1,55	10	008610305
2L	50	3,05	10	008610308
3	25	1,55	10	008610310
4	25	4,20	10	008610315

Beta

867/C52

52 μύτες με εξάγωνο οδηγό 10 mm και 2 βοηθητικά εξαρτήματα

10



867/C52 € 152,50 1 008670901

	○ 867PE	4-5-6-7-8-10-12 mm
	○ 867PE/L	4-5-6-7-8-10-12 mm
	○ 867XZN	M5-M6-M8-M10-M12
	○ 867XZN/L	M5-M6-M8-M10-M12
	● 867TX	T20-T25-T30-T40-T45-T50-T55
	● 867TX/L	T20-T25-T30-T40-T45-T50-T55
	⊕ 867RTX	T20-T25-T30-T40-T45-T50-T55
	⊕ 867RTX/L	T20-T25-T30-T40-T45-T50-T55
	867/1	○ 10 mm - □ 3/8"
	867/2	○ 10 mm - □ 1/2"

250x170x70 mm - 2,1 kg

852



852 1/4 79,116

882

φορέας για μύτες, με δακτύλιο συγκράτησης



ISO 1173 E 6,3

L mm 57 1/4 1/4 11 € 21,50 5 008820001

882AN

γωνιακό τρυπάνι, 1/4" εξάγωνος οδηγός

- Για ηλεκτρικούς δράπανους με τσοκ 10 mm and 13 mm και αερόκλειδα 1/4"
- Μέγιστη ταχύτητα: 3600 rpm
- Μέγιστη ροπή: 30 Nm
- Με φορέα ταχείας απελευθέρωσης
- Σχέση μετάδοσης: 1:1
- Σύνδεση με το εργαλείο μέσω εξάγωνου 1/4" D6.3



ISO 1173 E 6,3
ISO 1173 C 6,3

L mm 137 1/4 1/4 € 92,50 1 008820090

882M1

φορέας για μύτες, με δακτύλιο συγκράτησης



ISO 1173 E 6,3

L mm 50 1/4 1/4 11 € 22,70 5 008820006

882M

φορέας για μύτες, με δακτύλιο συγκράτησης



ISO 1173 E 6,3

L mm 75 1/4 1/4 11 € 27,50 5 008820005

882MSR

φορέας για μύτες μαγνητικοί με ταχεία απελευθέρωση



ISO 1173 E 6,3

L mm 50 75 1/4 1/4 11 € 24,50 28,50 5 008820205 5 008820207

882P

μαγνητική προέκταση για μύτες



L mm 80 1/4 1/4 10 € 20,00 5 008820080



892

προσαρμογές για μύτες



892/0
892/1
892/2
892/3
892/4
892/5
892/6
892/7

	□	●	L mm	€		
892/0	1/4	1/4	25	7,00	5	008920000
* 892/1	1/4	5/5	50	13,40	5	008920001
* 892/2	3/8	5/5	50	19,90	5	008920002
* 892/3	1/4	1/4	50	13,40	5	008920003
* 892/4	3/8	1/4	50	19,90	5	008920004
892/5	1/4	5/16	75	18,40	5	008920005
892/6	3/8	5/16	75	27,00	5	008920006
892/7	1/2	1/4	75	28,00	5	008920007

* ISO 1173 A 5,5
° ISO 1173 C 6,3

895

φορέας για μύτες 861 - 862 - 866



DIN 7427

	□	□	L mm	∅ mm	€		
895/1	1/4	1/4	25,4	12	16,10	5	008950000
895/3	1/4	3/8	29	16,8	19,20	5	008950001
895/4	5/16	3/8	29	16,8	19,20	5	008950002
895/5	1/4	1/2	38	22	19,20	5	008950005
895/6	5/16	1/2	38	22	19,20	5	008950003

897

εύκαμπτη συγκράτηση για μύτες, με λαβή



L mm 280 L1 mm 154 € 36,50 2 008970010

897L

εύκαμπτη συγκράτηση για μύτες με λαβή, μακρύς τύπος



L mm 500 L1 mm 380 € 42,00 2 008970015

900/...

προεκτάσεις, οδηγόι 1/4" θηλυκός και 3/8" αρσενικός

1/4"

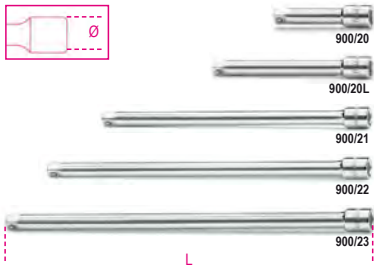

UNI/ISO 3316 DIN 3123

	L mm	Ø mm	€	5	3
900/20	50	11,5	10,90	5	009000818
900/20L	100	11,5	11,20	5	009000819
900/21	150	11,5	11,70	5	009000822
900/22	250	11,5	17,20	5	009000823
900/23	350	11,5	20,60	5	009000824

900AN

προεκτάσεις βαρελάκια, οδηγόι αρσενικός και θηλυκός 1/4"

1/4"

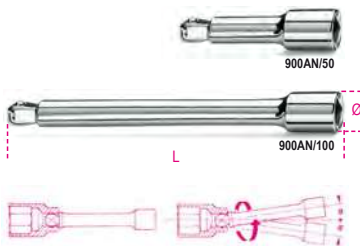

	L mm	Ø mm	€	3	5
900AN/50	50	11,5	11,80	3	009000825
900AN/100	100	11,5	13,10	3	009000826

900FL

εύκαμπτη προέκταση 1/4"

1/4"

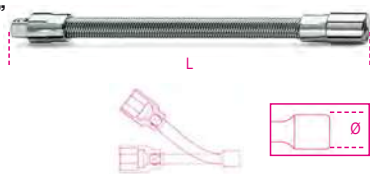

	L mm	Ø mm	€	3	5
900FL	150	12	17,50	3	009000828

900/25

άρθρωση-σταυρός 1/4"

1/4"



UNI/ISO 3316 DIN 3123

	L mm	Ø mm	€	5	3
900/25	41	12,5	21,20	5	009000830

900BG/30C

κατσαβιδολαβή 1/4"

1/4"



UNI/ISO 3315 DIN 3122

L mm	L1 mm	€	5	3
128	20	10,40	5	009000833

900BG/30

κατσαβιδολαβή 1/4"

1/4"



UNI/ISO 3315 DIN 3122

L mm	L1 mm	€	5	3
176	68	10,90	5	009000834

900/32

κατσαβιδολαβή εύκαμπτη 1/4"

1/4"



L mm	L1 mm	€	2	5
280	154	25,00	2	009000839

900/35A

μανέλα αρθρωτή 1/4"

1/4"



UNI/ISO 3315 DIN 3122

L mm	L1 mm	€	5	3
148	84	36,00	5	009000840

900M/35

λαβή αρθρωτή 1/4"
με μεταλλικό χερούλι

1/4"



UNI/ISO 3315
DIN 3122

L mm	€	3	5
130	45,50	3	009000845



900/40

μανέλα σε T αρθρωτή 1/4"

1/4"



L mm	L1 mm	€	3	5
390	145	48,00	3	009000843

900/42

μανέλα ολισθαίνουσα 1/4"

1/4"



UNI/ISO 3315 DIN 3122

L mm	A mm	€	5	3
115	22	12,00	5	009000854

900T/44

οδηγός 1/4" αρσενικός, λοξός,
με λαβή για υψηλή ροπή

1/4"



L mm	L1 mm	€	2	5
238	105	18,10	2	009000860

900/55

καστίανια αναστρεφόμενη 1/4",
48 δόντια

1/4"



UNI/ISO 3315 DIN 3122

L mm	Ø mm	A mm	€	5	3
125	25	29	52,00	5	009000870

900/C11Z

11 καρυδάκια,
20 μύτες και 8 βοηθητικά εξαρτήματα

1/4"

1/4"



900/C11Z € 281,00 1 009000984

	861LP	0,5x3 - 0,8x5,5 - 1x5,5 - 1,2x6,5 mm
	861PE	3 - 4 - 5 - 6 - 8 mm
	861PH	0 - 1 - 2 - 3
	861TX	T8 - T10 - T15 - T20 T25 - T30 - T40
	895/1	
	900	5 - 5,5 - 6 - 7 - 8 - 9 - 10 11 - 12 - 13 - 14 mm
	900/16	□ 1/4 - ■ 3/8
	900/20	50 mm
	900/21	150 mm
	900/25	
	900BG/30	176 mm
	900/42	
	900/55Z	

350x150x50 mm - 1,2 kg

9899 900C11 € 17,00 1 098990132

900/C12MR

12 εξάγωνα καρυδάκια,
20 μύτες και 7 εξαρτήματα
σε αφρώδη δίσκο,
σε μεταλλική κασετίνα

1/4"

1/4"



900/C12MR € 272,00 1 009000962

	900	4-5-5,5-6-7-8-9-10-11-12-13-14 mm
	900/20	50 mm
	900/21	150 mm
	900/25	
	900/42	115 mm
	900BG/30	128 mm
	900/58	
	895/1	
	861TX	T8-T10-T15-T20-T25-T30-T40
	861PH	PH0-PH1-PH2-PH3
	861LP	0,5-0,8-1-1,2 mm
	861PE	3-4-5-6-8 mm

350x150x50 mm 1,3 kg



900/C12MZ

συλλογή με 12 εξάγωνα καρυδάκια,
20 μύτες και 7 βοηθητικά εξαρτήματα
σε μαλακό δίσκο

1/4"

1/4"



900/C12MZ € 244,50 1 009000983

	900	4-5-5,5-6-7-8-9-10-11-12-13-14 mm
	900/20	50 mm
	900/21	150 mm
	900/25	
	900/42	115 mm
	900BG/30	176 mm
	900/55Z	
	895/1	
	861TX	T8-T10-T15-T20-T25-T30-T40
	861PH	PH0-PH1-PH2-PH3
	861LP	0,5x3 - 0,8x5,5 - 1x5,5 - 1,2x6,5 mm
	861PE	3-4-5-6-8 mm

350x150x50 mm - 1,2 kg

900/C13-5

13 εξάγωνα καρυδάκια
και 5 βοηθητικά εξαρτήματα

1/4"



900/C13-5 € 227,50 1 009000953

	900	4 - 4,5 - 5 - 5,5 - 6 - 7 - 8 - 9 10 - 11 - 12 - 13 - 14 mm
	900/21	150 mm
	900/25	
	900BG/30	
	900/42	
	900/55	

270x120x45 mm - 1 kg

9899 900/C13-5 € 17,00 1 098990131

900/C13-8

13 εξάγωνα καρυδάκια
και 8 βοηθητικά εξαρτήματα

1/4"



900/C13-8 € 276,00 1 009000954

	900	4 - 4,5 - 5 - 5,5 - 6 - 7 - 8 - 9 10 - 11 - 12 - 13 - 14 mm
	900/16	□ 1/4 - ■ 3/8
	900/20	50 mm
	900/21	150 mm
	900/25	
	900BG/30	
	900/35A	
	900/42	
	900/55	

270x120x45 mm - 1,1 kg

900MB/C19

11 πολύγωνα καρυδάκια
και 8 βοηθητικά εξαρτήματα

1/4"



900MB/C19 € 320,00 1 009000977

	900MB	5 - 5,5 - 6 - 7 - 8 - 9 - 10 - 11 12 - 13 - 14 mm
	900/16	□ 1/4 - ■ 3/8
	900/20	50 mm
	900/21	150 mm
	900/25	
	900BG/30	
	900/35A	
	900/42	
	900/55	

270x120x45 mm - 1,1 kg



900/C24

13 εξάγωνα καρυδάκια,
11 καρυδάκια με μύτη
και 6 βοηθητικά εξαρτήματα

1/4"



900/C24 € 354,00 1 009000956

- 900 4 - 4,5 - 5 - 5,5 - 6 - 7 - 8 - 9
10 - 11 - 12 - 13 - 14 mm
- 900LP 0,8x4 - 1,2x6,5 - 1,2x8 mm
- ⊕ 900PH PH1 - PH2 - PH3
- 900ME 3 - 4 - 5 - 6 - 8 mm
- 900/20 50 mm
- 900/21 150 mm
- 900/25
- 900BG/30
- 900/42
- ⊗ 900/55

270x120x45 mm - 1,1 kg

900MB/C28

11 πολύγωνα καρυδάκια,
11 καρυδάκια με μύτη
και 6 βοηθητικά εξαρτήματα

1/4"



900MB/C28 € 399,00 1 009000979

- 900MB 5 - 5,5 - 6 - 7 - 8 - 9 - 10 - 11
12 - 13 - 14 mm
- 900LP 0,8x4 - 1,2x6,5 - 1,2x8 mm
- ⊕ 900PH PH1 - PH2 - PH3
- 900ME 3 - 4 - 5 - 6 - 8 mm
- 900/20 50 mm
- 900/21 150 mm
- 900/25
- 900BG/30
- 900/42
- ⊗ 900/55

270x120x45 mm - 1,1 kg

900MC/C24

11 εξάγωνα καρυδάκια,
13 χρωματισμένα καρυδάκια με μύτη και 6
βοηθητικά εξαρτήματα

1/4"



900MC/C24 € 429,00 1 009002960

- 900MC 4 - 5 - 6 - 7 - 8 - 9
10 - 11 - 12 - 13 - 14 mm
- ⊕ 900MC/PH PH1 - PH2 - PH3
- ⊗ 900MC/TX T10 - T15 - T20 - T25 - T27 - T30
- T40
- 900MC/LP 0,8x4 - 1,2x6,5 - 1,2x8 mm
- 900/20 50 mm
- 900/21 150 mm
- 900/25
- 900BG/30
- 900/42
- ⊗ 900/55

270x120x45 mm - 1 kg

900MC/C32

11 εξάγωνα καρυδάκια χρωματισμένα, 20
χρωματισμένες μύτες και 7 βοηθητικά
εξαρτήματα

1/4"



900MC/C32 € 294,00 1 009002963

- 900MC 4 - 5 - 6 - 7 - 8 - 9 - 10 - 11 - 12 - 13
- 14 mm
- 860LP 0,5x3 - 0,8x5,5 -
1,0x5,5 - 1,2x6,5 mm
- ⊕ 860PH 0 - 1 - 2 - 3
- 860PE 3 - 4 - 5 - 6 - 8 mm
- ⊗ 860TX T8 - T10 - T15 - T20 - T25 - T30 - T40
- 895/1
- 900/20
- 900/21
- 900/25
- 900BG/30
- 900/42
- ⊗ 900/55

270x120x45 mm - 1,2 kg

900U/C12M

12 καρυδάκια για κλειδίωμα σασμάν,
20 μύτες και 7 βοηθητικά εξαρτήματα,
σε αφρώδη δίσκο τακτοποίησης

1/4"

1/4"



900U/C12M € 287,00 1 009001792

- 900U ○ 4-5-5,5-6-7-8-9-10-11-12-13-14 mm
" 5/32-3/16-13/64-7/32-1/4-9/32-5/16
11/32-3/8-7/16-15/32-1/2-9/16
⊗ E5-E6-E7-E8-E10-E12-E14-E16-E18
○ M5-M6-M8-M10-M12-M14-M16-M18
- 900/20 50 mm
- 900/21 150 mm
- 900/25
- 900/42 115 mm
- 900BG/30 176 mm
- ⊗ 900/55 125 mm
- 895/1 ○ 1/4 - □ 1/4
- 861LP 0,5x3 - 0,8x5,5 - 1,0x5,5 - 1,2x6,5 mm
- 861PE 3-4-5-6-8 mm
- ⊕ 861PH PH0-PH1-PH2-PH3
- ⊗ 861TX T8-T10-T15-T20-T25-T30-T40

350x150x50 mm - 1,2 kg



910/16

προσαρμογή, οδηγοί 3/8" θηλυκός και 1/2" αρσενικός



UNI/ISO 3316 DIN 3123

L mm	Ø mm	□	■	€	🔧	📄
32	18,0	3/8	1/2	12,30	5	009100814

910/20 - 910/21 - 910/22

προεκτάσεις 3/8"

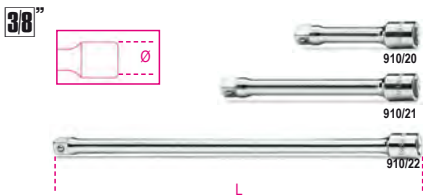

UNI/ISO 3316 DIN 3123

	L mm	Ø mm	€	🔧	📄
910/20	75	17	10,10	5	009100820
910/21	125	17	14,60	5	009100822
910/22	250	17	19,30	5	009100826

910AN

προεκτάσεις-βαρελάκια 3/8"

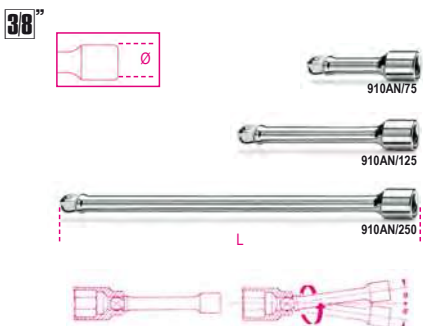

	L mm	Ø mm	€	🔧	📄
910AN/75	75	17	14,40	3	009100827
910AN/125	125	17	17,90	3	009100828
910AN/250	250	17	27,00	3	009100829

910/25

άρθρωση-σταυρός 3/8"



UNI/ISO 3316 DIN 3123

L mm	Ø mm	€	🔧	📄
54,6	19	26,50	5	009100830

910M/35

λαβή αρθρωτή 3/8" με μεταλλικό χερούλι



UNI/ISO 3315 DIN 3122

L mm	€	🔧	📄
250	73,00	3	009100839

910/36A

μανέλα αρθρωτή 3/8"



UNI/ISO 3315 DIN 3122

L mm	L1 mm	€	🔧	📄
255	154	51,00	3	009100845

910/40

μανέλα ολισθαίνουσα αρθρωτή 3/8"



L mm	L1 mm	€	🔧	📄
420	175	55,00	3	009100850

910/42

μανέλα ολισθαίνουσα 3/8"

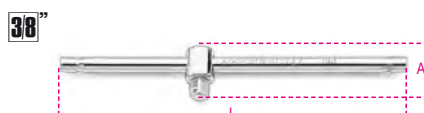

UNI/ISO 3315 DIN 3122

L mm	A mm	€	🔧	📄
210	30,5	17,50	5	009100854

910/46

μανιβέλα 3/8"

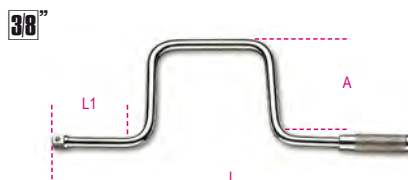

UNI/ISO 3315 DIN 3122

L mm	L1 mm	A mm	€	🔧	📄
315	80	115	34,00	1	009100862

910/55

καστάνια αναστρεφόμενη 3/8", 72 δόντια



UNI/ISO 3315 DIN 3122

L mm	Ø mm	A mm	€	🔧	📄
200	30	33	56,50	3	009100882

910/55Q

καστάνια αναστρεφόμενη 3/8", 48 δόντια



UNI/ISO 3315 DIN 3122

L mm	Ø mm	A mm	€	🔧	📄
200	30	33	57,00	3	009100885

Ανταλλακτικός μηχανισμός περιστροφής για καστάνιες, δες πίνακα μετά το 929/C8

910M/55

καστάνια αναστρεφόμενη 3/8", 48 δόντια



DIN 3122 - UNI ISO 3315

L mm	Ø mm	A mm	€	🔧	📄
178	30	26	85,50	2	009100875



910M/56

καστάνια αναστρεφόμενη αρθρωτή 3/8" με μεταλλική λαβή



L mm	Ø mm	A mm	€	Icon	Icon
265	31	29	116,50	2	009100887

910/58

καστάνια αναστρεφόμενη 3/8" με περιστρεφόμενη λαβή, μηχανισμός 52 οδόντων

- Μηχανισμός με περιστρεφόμενη λαβή
- Μπορούν απελευθέρωσης για καρδάκια
- Σύστημα αναστροφής με στρόγγυλο παξιμάδι στην κεφαλή της καστάνιας
- Λαβή με διμεταλλικό υλικό



L mm	Ø mm	A mm	€	Icon	Icon
222	37	38,5	95,50	1	009100884

910.../C10

10 καρδάκια και 2 βοηθητικά εξαρτήματα



910A/C10	€	Icon	Icon
200,50	1	009100909	

Icon	910A	6 - 7 - 8 - 10 - 11 - 12 13 - 14 - 17 - 19 mm
Icon	910/21	125 mm
Icon	910/55	

270x120x45 mm - 1,3 kg

910B/C10	€	Icon	Icon
200,50	1	009100910	

Icon	910B	6 - 7 - 8 - 10 - 11 - 12 13 - 14 - 17 - 19 mm
Icon	910/21	125 mm
Icon	910/55	

270x120x45 mm - 1,3 kg

910A/C16...

16 εξάγωνα καρδάκια 5 βοηθητικά εξαρτήματα



910A/C16	€	Icon	Icon
294,00	1	009100936	

Icon	910A	6 - 7 - 8 - 9 - 10 - 11 - 12 - 13 14 - 15 - 16 - 17 - 18 - 19 21 - 22 mm
Icon	910/21	125 mm
Icon	910/22	250 mm
Icon	910/25	
Icon	910/42	
Icon	910/55	

335x145x60 mm - 2,3 kg

9899 910C16	€	Icon	Icon
17,00	1	098990134	

910A/C16Q	€	Icon	Icon
283,00	1	009100932	

Icon	910A	6 - 7 - 8 - 9 - 10 - 11 - 12 - 13 14 - 15 - 16 - 17 - 18 - 19 21 - 22 mm
Icon	910/21	125 mm
Icon	910/22	250 mm
Icon	910/25	
Icon	910/42	
Icon	910/55Q	

335x145x60 mm - 2,3 kg

9899 910C16	€	Icon	Icon
17,00	1	098990134	

910B/C16...

16 πολύγωνα καρδάκια 5 βοηθητικά εξαρτήματα



910B/C16	€	Icon	Icon
283,00	1	009100937	

Icon	910B	6 - 7 - 8 - 9 - 10 - 11 - 12 - 13 14 - 15 - 16 - 17 - 18 - 19 21 - 22 mm
Icon	910/21	125 mm
Icon	910/22	250 mm
Icon	910/25	
Icon	910/42	
Icon	910/55	

335x145x60 mm - 2,3 kg

9899 910C16	€	Icon	Icon
17,00	1	098990134	

910B/C16Q	€	Icon	Icon
283,00	1	009100933	
Icon	910B	6 - 7 - 8 - 9 - 10 - 11 - 12 - 13 14 - 15 - 16 - 17 - 18 - 19 21 - 22 mm	
Icon	910/21	125 mm	
Icon	910/22	250 mm	
Icon	910/25		
Icon	910/42		
Icon	910/55Q		

335x145x60 mm - 2,3 kg

9899 910C16	€	Icon	Icon
17,00	1	098990134	

910A/C17

17 εξάγωνα καρδάκια και 9 βοηθητικά εξαρτήματα



910A/C17	€	Icon	Icon
486,00	1	009100938	

Icon	910A	6 - 7 - 8 - 9 - 10 - 11 - 12 - 13 14 - 15 - 16 - 17 - 18 - 19 - 20 21 - 22 mm
Icon	910/15	□ 3/8 - ■ 1/4
Icon	910/16	□ 3/8 - ■ 1/2
Icon	910/21	125 mm
Icon	910/22	250 mm
Icon	910/25	
Icon	910/36A	
Icon	910/42	
Icon	910/46	
Icon	910/55	

420x280x60 mm - 4,0 kg



910.../C29

17 καρδάκια, 12 καρδάκια με μύτη και 5 εξαρτήματα



910A/C29 € 556,00 1 009100944

	910A	6 - 7 - 8 - 9 - 10 - 11 - 12 - 13 14 - 15 - 16 - 17 - 18 - 19 - 20 21 - 22 mm
	910LP	1x5,5 - 1,2x6,5 - 1,2x8 mm
	910PH	PH1 - PH2 - PH3
	910PE	3 - 4 - 5 - 6 - 8 - 10 mm
	910/21	125 mm
	910/22	250 mm
	910/25	
	910/42	
	910/55	

420x185x60 mm - 3,5 kg

910B/C29 € 556,00 1 009100945

	910B	6 - 7 - 8 - 9 - 10 - 11 - 12 - 13 14 - 15 - 16 - 17 - 18 - 19 - 20 21 - 22 mm
	910LP	1x5,5 - 1,2x6,5 - 1,2x8 mm
	910PH	PH1 - PH2 - PH3
	910PE	3 - 4 - 5 - 6 - 8 - 10 mm
	910/21	125 mm
	910/22	250 mm
	910/25	
	910/42	
	910/55	

420x185x60 mm - 3,5 kg

910AS/C13...

13 πολύγωνα καρδάκια
5 βοηθητικά εξαρτήματα



910AS/C13 € 328,00 1 009100925

	910AS	1/4 - 5/16 - 11/32 - 3/8 - 7/16 1/2 - 9/16 - 19/32 - 5/8 - 11/16 3/4 - 13/16 - 7/8
	910/21	125 mm
	910/22	250 mm
	910/42	
	910/25	
	910/55	

335x145x60 mm - 2,3 kg

910AS/MBM-C18

13 πολύγωνα καρδάκια σε ίντσες
και 5 εξαρτήματα
για αεροναυτική συντήρηση



910AS/MBM-C18 € 342,00 1 009100926

	910AS	1/4 - 5/16 - 11/32 - 3/8 - 7/16 1/2 - 9/16 - 19/32 - 5/8 - 11/16 3/4 - 13/16 - 7/8
	910/21	125 mm
	910/22	250 mm
	910/25	
	910/42	
	910M/55	

335x145x60 mm - 2,5 kg

910A/C16HR

16 εξάγωνα καρδάκια και 5 εξαρτήματα

• κασάνια με περιστρεφόμενη λαβή



910A/C16HR € 323,00 1 009100935

	910A	6 - 7 - 8 - 9 - 10 - 11 - 12 - 13 14 - 15 - 16 - 17 - 18 - 19 21 - 22 mm
	910/21	125 mm
	910/22	250 mm
	910/25	
	910/42	210 mm
	910/58	

335x145x60 mm - 2,4 kg

Beta

920A

καρδάκια χειρός εξάγωνα



UNI/ISO 2725 DIN 3124

mm	Ø mm	L mm	Ø1 mm	€		
8	12,4	38	21,7	6,25	10	009200008
9	13,5	38	21,7	6,25	10	009200009
10	14,9	38	21,7	6,25	10	009200010
11	16,1	38	21,7	6,25	10	009200011
12	17,5	38	21,7	6,25	10	009200012
13	18,7	38	21,7	6,55	10	009200013
14	20,1	38	21,7	6,55	10	009200014
15	21,5	38	22,5	6,55	10	009200015
16	22,7	38	23,7	6,85	10	009200016
17	24,1	38	23,1	6,85	10	009200017
18	25,3	39	24,0	6,85	10	009200018
19	26,6	39	24,0	6,85	10	009200019
20	27,8	40	25,0	7,65	5	009200020
21	28,8	40	25,0	7,65	5	009200021
22	29,9	41	26,0	7,65	5	009200022
23	30,8	42	26,0	8,75	5	009200023
24	32,2	43	27,0	8,75	5	009200024
25	33,2	44	27,0	8,75	5	009200025
26	34,7	45	28,0	9,15	5	009200026
27	36,2	46	29,0	9,15	5	009200027
28	37,2	47	30,0	9,15	5	009200028
29	38,6	48	31,0	9,60	5	009200029
30	40,2	48	32,0	9,60	5	009200030
32	42,3	49	34,0	10,20	5	009200032



920A/SB13 € 105,50 1 009200040

10-11-12-13-14-15-16
17-18-19-20-21-22 mm



920A/SB8 € 84,00 1 009200042

23-24-25-26-27-28-30-32 mm

920MC

εξάγωνα καρυδάκια, χρωματισμένα

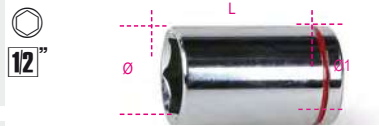

Ø mm	Ø mm	L mm	Ø1 mm	€	🔧	📄
8	13,2	38	22	6,55	5	009202008
10	15,3	38	22	6,55	5	009202010
11	16,5	38	22	6,55	5	009202011
12	17,8	38	22	6,55	5	009202012
13	19,0	38	22	7,00	5	009202013
14	20,3	38	22	7,00	5	009202014
15	21,6	38	22	7,00	5	009202015
16	23,0	38	23	7,65	5	009202016
17	23,9	38	24	7,65	5	009202017
18	25,0	38	25	7,65	5	009202018
19	26,5	38	24	7,65	5	009202019
21	28,8	38	27	8,25	3	009202021
22	29,9	40	28	8,25	3	009202022
24	32,8	40	30	10,20	3	009202024

920B

καρυδάκια χειρός πολύγωνα



UNI/ISO 2725 DIN 3124

Ø mm	Ø mm	L mm	Ø1 mm	€	🔧	📄
8	12,4	38	21,7	6,25	10	009200108
9	13,5	38	21,7	6,25	10	009200109
10	14,9	38	21,7	6,25	10	009200110
11	16,1	38	21,7	6,25	10	009200111
12	17,5	38	21,7	6,25	10	009200112
13	18,7	38	21,7	6,55	10	009200113
14	20,1	38	21,7	6,55	10	009200114
15	21,5	38	22,5	6,55	10	009200115
16	22,7	38	23,7	6,85	10	009200116
17	24,1	38	23,1	6,85	10	009200117
18	25,3	39	24,0	6,85	10	009200118
19	26,6	39	24,0	6,85	10	009200119
20	27,8	40	25,0	7,65	5	009200120
21	28,8	40	25,0	7,65	5	009200121
22	29,9	41	26,0	7,65	5	009200122
23	30,8	42	26,0	8,75	5	009200123
24	32,2	43	27,0	8,75	5	009200124
25	33,2	44	27,0	8,75	5	009200125
26	34,7	45	28,0	9,15	5	009200126
27	36,2	46	29,0	9,15	5	009200127
28	37,2	47	30,0	9,15	5	009200128
29	38,6	48	31,0	9,60	5	009200129
30	40,2	48	32,0	9,60	5	009200130
32	42,3	49	33,9	10,20	5	009200132



920B/SB13	€	🔧	📄
10-11-12-13-14-15-16 17-18-19-20-21-22 mm	105,50	1	009200140



920B/SB8	€	🔧	📄
23-24-25-26-27 28-30-32 mm	84,00	1	009200142

920AL

καρυδάκια χειρός εξάγωνα,
μακριά σειρά



UNI/ISO 2725 DIN 3124

Ø mm	Ø mm	L mm	Ø1 mm	€	🔧	📄
10	14,7	77	21	16,50	5	009200626
12	17,8	77	21	16,50	5	009200627
13	19,0	77	22	16,50	5	009200628
14	20,3	77	22	16,50	5	009200629
15	21,5	77	22	16,50	5	009200630
16	22,8	77	22	17,40	5	009200631
17	24,0	77	23	17,40	5	009200632
18	25,0	77	24	18,60	5	009200633
19	26,5	77	25	18,60	5	009200634
21	29,0	77	27	20,70	5	009200635
22	30,0	77	28	20,70	5	009200636
23	31,5	77	29	20,70	5	009200637
24	32,8	77	30	23,50	5	009200638
27	36,5	77	33	24,30	3	009200639
30	40,0	77	36	29,50	3	009200640
32	42,8	77	38	30,50	3	009200641
36	48,0	77	41	48,50	3	009200642



920AL/SB11	€	🔧	📄
10-12-13-14-15-16 17-18-19-21-22 mm	208,00	1	009200644

920BL

καρυδάκια χειρός πολύγωνα,
μακριά σειρά



UNI/ISO 2725 DIN 3124

Ø mm	Ø mm	L mm	Ø1 mm	€	🔧	📄
10	14,7	77	21	16,50	5	009200310
12	17,8	77	21	16,50	5	009200312
13	19,0	77	22	16,50	5	009200313
14	20,3	77	22	16,50	5	009200314
15	21,5	77	22	16,50	5	009200315
16	22,8	77	22	17,40	5	009200316
17	24,0	77	23	17,40	5	009200317
18	25,0	77	24	18,60	5	009200318
19	26,5	77	25	18,60	5	009200319
21	29,0	77	27	20,70	5	009200321
22	30,0	77	28	20,70	5	009200322
23	31,5	77	29	20,70	5	009200323
24	32,8	77	30	23,50	5	009200324
27	36,5	77	33	24,30	3	009200327
30	40,0	77	36	29,50	3	009200330
32	42,8	77	38	30,50	3	009200332
36	48,0	77	41	48,50	3	009200336



920BL/SB11	€	🔧	📄
10-12-13-14-15-16-17-18 19-21-22 mm	208,00	1	009200338

920A/AS

καρυδάκια χειρός εξάγωνα

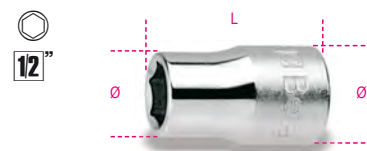

Ø mm	Ø mm	L mm	Ø1 mm	€	🔧	📄
3/8	14,6	37	21	6,85	2	009200270
7/16	16,5	37	21	6,85	3	009200272
1/2	19,0	37	22	7,15	3	009200273
9/16	20,3	37	22	7,15	3	009200274
19/32	21,0	37	22	7,95	3	009200275
5/8	22,8	37	22	7,95	3	009200276
11/16	25,0	37	24	7,95	3	009200277
3/4	26,5	38	25	7,95	3	009200279
25/32	28,0	38	26	8,85	3	009200280
13/16	29,0	38	27	8,85	3	009200281
7/8	30,0	40	28	8,85	3	009200282
15/16	32,8	42	30	9,60	3	009200284
1	35,0	42	32	9,60	3	009200285
1.1/16	36,5	43	33	10,50	2	009200287
1.1/8	39,0	43	35	10,80	2	009200289
1.3/16	41,0	46	36	11,90	2	009200290
1.1/4	42,8	46	38	12,50	2	009200292



920A-AS/SB11	€	🔧	📄
3/8-7/16-1/2-9/16-5/8 11/16-3/4-13/16-7/8 15/16-1	103,50	1	009200295

920AS

καρυδάκια χειρός πολύγωνα



Ø mm	Ø mm	L mm	Ø1 mm	€	🔧	📄
3/8	14,9	38	21,7	6,85	3	009200201
7/16	16,1	38	21,7	6,85	3	009200202
1/2	18,7	38	21,7	7,15	3	009200203
9/16	20,1	38	21,7	7,15	3	009200204
5/8	22,7	38	22,5	7,95	3	009200206
19/32	21,5	38	23,7	7,95	3	009200207
11/16	25,3	39	24,0	7,95	3	009200208
3/4	26,6	39	24,0	7,95	3	009200209
25/32	27,8	40	25,0	8,85	3	009200210
13/16	28,8	40	25,0	8,85	3	009200211
7/8	29,9	41	26,0	8,85	3	009200212
15/16	32,2	43	27,0	9,60	3	009200214
1	34,2	45	28,0	9,60	3	009200216
1.1/16	36,2	46	29,0	10,50	2	009200217
1.1/8	38,6	48	31,0	10,80	2	009200218
1.3/16	40,2	48	32,0	11,90	2	009200219
1.1/4	42,3	49	33,5	12,50	2	009200220



920AS/SB11	€	🔧	📄
3/8-7/16-1/2-9/16-5/8 11/16-3/4-13/16-7/8 15/16-1	103,50	1	009200225

920AS/L

καρυδάκια χειρός πολύγωνα,
μακριά σειρά



"	Ø mm	L mm	Ø1 mm	€	🔧	📦
1/2	19,0	77	22	22,70	2	009200352
9/16	20,3	77	22	22,70	2	009200353
5/8	22,8	77	22	22,70	2	009200355
11/16	25,0	77	24	23,90	2	009200357
3/4	26,5	77	25	24,90	2	009200358
13/16	29,0	77	27	29,00	2	009200360
7/8	30,0	77	28	29,00	2	009200361
15/16	32,8	77	30	30,00	2	009200362
1	35,0	77	32	31,00	2	009200363
1.1/16	36,5	77	33,0	33,50	2	009200364
1.1/8	37,8	77	34	34,50	2	009200365



920ASL/SB11 € 318,00 1 009200369
1/2-9/16-5/8-11/16
3/4-13/16-7/8-15/16
1-1.1/8-1.1/16

920U

καρυδάκια για κλειδωμα σασμάν



mm	"	Ø	Ø1	L mm	€	🔧	📦
10	3/8	E12	M12	38	6,10	5	009201710
11	7/16	E14	M14	38	6,10	5	009201711
12	15/32	E16		38	6,10	5	009201712
13	1/2		M16	38	6,55	5	009201713
14	9/16	E18	M18	38	6,55	5	009201714
15	19/32			38	6,55	5	009201715
16	5/8	E20		38	7,15	5	009201716
17				38	7,15	5	009201717
18		E22		38	7,15	5	009201718
19	3/4	E24		38	7,15	5	009201719
20	25/32			38	7,95	3	009201720
21	1.1/16			38	7,95	3	009201721
22	7/8			38	7,95	3	009201722
24	15/16			38	9,30	3	009201724
27	1.1/16			42	9,60	3	009201727
30	1.1/8			44	10,20	3	009201730
32	1.1/4			44	10,80	3	009201732



920U/SB13 € 109,00 1 009201740
10-11-12-13-14-15-16
17-18-19-20-21-22 mm



920U/SB4 € 47,50 1 009201744
24-27-30-32 mm

920FTX

καρυδάκια χειρός για βίδες με κεφαλή Torx®

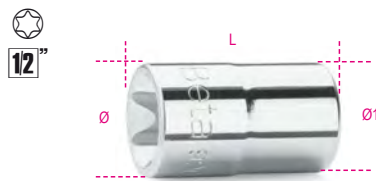

Ø mm	L mm	Ø1 mm	€	🔧	📦	
E10	13,2	36	21	13,10	5	009200380
E12	15,0	37	21	13,10	5	009200381
E14	16,3	37	21	13,10	5	009200382
E16	18,8	37	22	13,10	5	009200383
E18	20,4	37	22	13,10	5	009200384
E20	22,9	37	22	14,30	5	009200385
E22	25,0	37	24	16,50	3	009200387
E24	26,5	40	25	18,70	3	009200388



920FTX/SB6 € 92,50 1 009200390
E10-E12-E14
E16-E18-E20



920FTX/C8 € 156,50 1 009200391
E10-E12-E14-E16
E18-E20-E22-E24

270X120X45 mm - 1 kg

920FTX/L

καρυδάκια χειρός για βίδες με κεφαλή Torx®,
μακριά σειρά



Ø mm	L mm	Ø1 mm	€	🔧	📦	
E10	13,2	77	21,0	27,50	5	009200400
E12	15,0	77	21,0	27,50	5	009200401
E14	16,3	77	21,0	27,50	5	009200402
E16	18,8	77	21,8	27,50	3	009200403
E18	20,4	77	21,8	27,50	3	009200404
E20	22,9	77	22,0	27,50	3	009200405



920FTX-LSB6 € 177,50 1 009200409
E10-E12-E14
E16-E18-E20

920LP

καρυδάκια με μύτη για βίδες
με εγκοπή

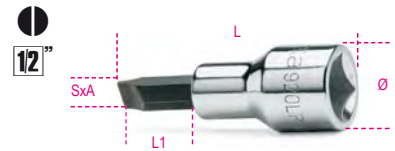

SxA mm	Ø mm	L mm	L1 mm	€	🔧	📦
1x5,5	22,5	62	24	21,40	3	009200452
1,2x6,5	22,5	62	24	21,40	3	009200453
1,2x8	22,5	62	24	21,40	3	009200454
1,6x9	22,5	62	24	21,40	3	009200456
2x12	22,5	62	24	21,40	3	009200458

920PH

καρυδάκια με μύτη για βίδες
με σταυρό Phillips®



PH	Ø mm	L mm	L1 mm	€	🔧	📦
1	22,5	56	18	18,80	3	009200471
2	22,5	56	18	18,80	3	009200472
3	22,5	56	18	18,80	3	009200473
4	22,5	56	18	18,80	3	009200474



920PH/SB4 € 85,50 1 009200479
PH1-PH2-PH3-PH4

920LH/SB7

καρυδάκια με μύτη για βίδες με εγκοπή
ή με σταυρό Phillips®



920LH/SB7	€	🔧	📦
920LP	156,00	1	009200478
920PH			
1,2x6,5 - 1,2x8			
1,6x9 - 2x12 mm			
PH2 - PH3 - PH4			

920PE

καρυδάκια με μύτη Allen

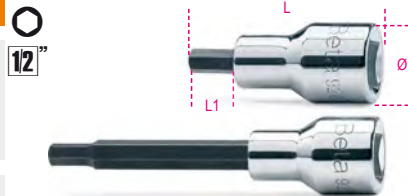

DIN 7422

mm	Ø mm	L mm	L1 mm	€	🔧	📦
3	22,5	58	20	17,10	5	009200410
4	22,5	58	20	17,10	5	009200412
5	22,5	58	20	17,10	5	009200414
5L	22,5	100	62	18,70	5	009200415
6	22,5	58	20	17,10	5	009200417
6L	22,5	100	62	18,70	5	009200418
7	22,5	58	20	17,10	5	009200420
7L	22,5	100	62	18,70	5	009200421
8	22,5	58	20	17,10	5	009200423
8L	22,5	100	62	18,70	5	009200424
9	22,5	58	20	17,10	5	009200425
9L	22,5	140	102	19,60	5	009200426
10	22,5	58	20	17,10	5	009200428
10L	22,5	140	102	19,60	5	009200429
12	23,0	58	20	19,90	5	009200432
12L	22,5	140	102	22,70	5	009200433
14	23,0	58	20	19,90	5	009200434
14L	22,5	140	102	22,70	5	009200435
17	29,5	60	22	24,30	5	009200437
19	29,5	60	22	24,30	5	009200439



920PE/SB9
4-5-6-8-10 mm
5L-6L-8L-10L mm

€ 178,50 🔧 1 009200441



920PE/C10
4-5-6-7-8-10
12-14-17-19 mm

€ 233,00 🔧 1 009200443

📏 270X120X45 mm - 📦 1,5 kg

9899 920PE/C10 € 17,00 🔧 1 098990135

920PE/AS

καρυδάκια με μύτη Allen



"	Ø mm	L mm	L1 mm	€	🔧	📦
1/8	22,5	58	20	20,00	2	009200460
3/16	22,5	58	20	20,00	2	009200461
1/4	22,5	58	20	20,00	2	009200463
3/8	22,5	58	20	20,00	2	009200464
1/2	22,5	60	20	21,80	2	009200465
3/4	22,5	60	20	23,40	1	009200468

12"



920PE-AS/SB6 € 138,50 🔧 1 009200469

1/8-3/16-1/4-3/8-1/2-3/4

920BP

καρυδάκια με μύτη Allen, σφαιρική

12"

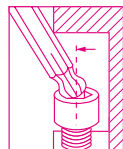
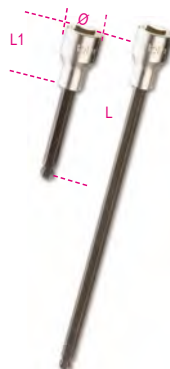

mm	Ø mm	L mm	L1 mm	€	🔧	📦
5L	22,5	100	62	21,50	5	009200490
5XL	22,5	240	202	27,50	1	009200495
6L	22,5	100	62	21,50	5	009200491
6XL	22,5	240	202	27,50	1	009200496
7L	22,5	100	62	21,50	5	009200492
8L	22,5	100	62	21,50	5	009200493
8XL	22,5	240	202	27,50	1	009200497
10L	22,5	140	102	23,40	5	009200494

12"



920BP/SB8 € 208,00 🔧 1 009200500

5L-6L-7L-8L-10L mm
5XL-6XL-8XL mm

920ME

καρυδάκια με μύτη Allen

12"



mm	Ø mm	L mm	L1 mm	€	🔧	📦
5	21	75	15,5	20,00	5	009200505
6	21	75	15,5	20,00	5	009200506
7	21	75	15,5	20,00	5	009200507
8	21	75	15,5	20,00	5	009200508
10	23	75	15,5	20,90	5	009200510
12	24	75	15,5	24,00	5	009200512
14	24	75	15,5	24,80	5	009200514
17	24	75	15,5	24,80	5	009200517

12"



920ME/SB7 € 169,00 🔧 1 009200519

5-6-8-10-12-14-17 mm

12"



920ME/C7 € 191,00 🔧 1 009200518

5-6-8-10-12-14-17 mm

📏 250X100X35 mm - 📦 1,4 kg

920TX

καρυδάκια με μύτη για βίδες Torx®

12"



mm	Ø mm	L mm	L1 mm	€	🔧	📦
T20	22,5	58	20	12,70	5	009200520
T20L	22,5	120	82	16,50	3	009200530
T25	22,5	58	20	12,70	5	009200521
T25L	22,5	120	82	16,50	3	009200531
T27	22,5	58	20	12,70	5	009200522
T27L	22,5	120	82	16,50	3	009200533
T30	22,5	58	20	12,70	5	009200523
T30L	22,5	120	82	16,50	3	009200534
T40	22,5	58	20	12,70	5	009200524
T40L	22,5	120	82	16,50	3	009200535
T45	22,5	58	20	12,70	5	009200525
T45L	22,5	120	82	16,50	3	009200537
T50	22,5	58	20	12,70	5	009200526
T50L	23,0	140	102	16,50	3	009200538
T55	23,0	58	20	17,10	3	009200527
T55L	23,0	140	102	22,60	3	009200539
T60	23,0	58	20	17,10	3	009200528
T60L	23,0	140	102	22,60	3	009200540
T70L	23,0	120	82	22,60	3	009200541

12"



920TX/SB9 € 132,00 🔧 1 009200532

T20-T25-T27-T30
T40-T45-T50-T55-T60



920TX-L/SB10 € 190,50 🔧 1 009200545

T20L-T25L-T27L-T30L-T40L-
T45L-T50L-T55L-T60L-T70L

12"



920TX/C9 € 145,00 🔧 1 009200546

T20-T25-T27-T30-T40
T45-T50-T55-T60

📏 270X120X45 mm - 📦 1,2 kg

9899 920TX/C9 € 17,00 🔧 1 098990136

920RTX

καρυδάκια με μύτη για βίδες
Tamper Resistant Torx®



Τ	Ø mm	L mm	L1 mm	€	🔧	📄
T20	22,5	58	20	22,30	5	009200370
T25	22,5	58	20	22,30	5	009200371
T27	22,5	58	20	22,30	5	009200372
T30	22,5	58	20	22,30	5	009200373
T40	22,5	58	20	22,30	5	009200374



920RTX/SB5
T20-T25-T27-T30-T40

€ 123,50 1 009200378

920XZN

καρυδάκια με μύτη για βίδες XZN®

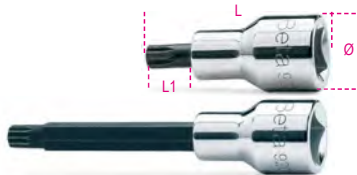

DIN 2324

Ø	Ø mm	L mm	L1 mm	€	🔧	📄
M4	22,5	58	20	16,80	3	009200559
M5	22,5	58	20	16,80	3	009200560
M6	22,5	58	20	16,80	3	009200561
M6L	22,5	100	62	19,50	3	009200562
M8	22,5	58	20	16,80	3	009200563
M8L	22,5	100	62	19,50	3	009200564
M9	22,5	58	20	16,80	3	009200582
M9L	22,5	100	62	19,50	3	009200583
M10	22,5	58	20	17,10	3	009200565
M10L	22,5	100	62	19,50	3	009200566
M12	22,5	58	20	17,40	3	009200568
M12L	22,5	100	62	19,50	3	009200569
M14	23,0	58	20	17,40	3	009200571
M14L	23,0	100	62	19,50	3	009200572
M16	23,0	58	20	22,10	3	009200573
M18	23,0	58	20	22,70	3	009200574



920XZN/SB7
M4-M5-M6-M8
M10-M12-M14

€ 131,50 1 009200579



920XZN/SB12
M5-M6-M8-M10-M12
M14-M16-M6L-M8L
M10L-M12L-M14L

€ 236,00 1 009200577



920XZN-L/S5
M6L-M8L-M10L
M12L-M14L

€ 96,50 1 009200578

920ES

καρυδάκια με μύτη ειδικής μορφής



UNI 9326

Ø	Ø mm	L mm	L1 mm	€	🔧	📄
7	(6R)	58	20	31,00	5	009200587
7XL	(6R)	240	202	44,00	1	009200607
9	(8R)	58	20	31,00	5	009200589
9XL	(8R)	240	202	44,00	1	009200609
10	(8S)	58	20	31,00	5	009200590
10XL	(8S)	240	202	44,00	1	009200610
11	(10R)	58	20	31,00	5	009200591
11XL	(10R)	240	202	44,00	1	009200611
12L	(10S)	100	62	35,50	3	009200592
12XL	(10S)	240	202	48,00	1	009200612
14L	(12S)	100	62	35,50	3	009200594
14XL	(12S)	240	202	48,00	1	009200614
16L	(14R)	100	62	35,50	3	009200596
16XL	(14R)	240	202	48,00	1	009200616



920ES/SB7
7-9-10-11-12L-14L-16L

€ 245,00 1 009200598



920ES-XL/SB7
7XL-9XL-10XL-11XL
12XL-14XL-16XL

€ 335,00 1 009200618

PM 1/2-Q5



PM 1/2-Q5

€ 72,560

920/15

προσαρμογή, οδηγοί 1/2" θηλυκός
και 3/8" αρσενικός



UNI/ISO 3316 DIN 3123

L mm	□	■	Ø mm	€	🔧	📄
42	1/2	3/8	22,0	13,40	5	009200810



Ασκήστε πάντα τη ροπή ομαλά και σταδιακά
για να αποφύγετε σπασίματα
και ενδεχόμενο τραυματισμό

920/16

προσαρμογή, οδηγοί 1/2" θηλυκός
και 3/4" αρσενικός



UNI/ISO 3316 DIN 3123

L mm	□	■	Ø mm	€	🔧	📄
46	1/2	3/4	26	17,60	5	009200814

920/20÷920/23

προεκτάσεις 1/2"



UNI/ISO 3316 DIN 3123

	L mm	Ø mm	€	🔧	📄
920/20	75	22	16,40	5	009200818
920/21	125	22	20,00	5	009200822
920/22	255	22	22,70	5	009200826
920/23	375	22	30,50	2	009200827

920AN

προεκτάσεις-βαρελάκια 1/2"

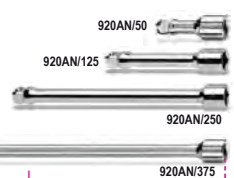

	L mm	Ø mm	€	🔧	📄
920AN/50	50	22	17,60	5	009200833
920AN/125	125	22	24,20	5	009200834
920AN/250	250	22	34,00	3	009200835
920AN/375	375	22	45,00	3	009200836

920/25

άρθρωση-σταυρός 1/2"



UNI/ISO 3316 DIN 3123

L mm	∅ mm	€		
75	27	31,50	5	009200830

920/35A

μανέλα αρθρωτή 1/2"



UNI/ISO 3315 DIN 3122

L mm	L1 mm	€		
285	160	63,50	3	009200846

920M/35

λαβή αρθρωτή 1/2" με μεταλλικό χερούλι



UNI/ISO 3315 DIN 3122

L mm	€		
380	91,00	2	009200845

920M/35L

λαβή αρθρωτή 1/2" με μεταλλικό χερούλι, μακριά



L mm	€		
600	137,00	1	009200843



Ασκείτε πάντα τη ροπή ομαλά και σταδιακά για να αποφύγετε σπασίματα και ενδεχόμενο τραυματισμό

920/36A

μανέλα αρθρωτή 1/2"



UNI/ISO 3315 DIN 3122

L mm	L1 mm	€		
408	283	71,50	2	009200847

920/38

μανέλα αρθρωτή 1/2" με προέκταση



L mm	L max mm	€		
262	402	108,00	1	009200839

920/40

μανέλα ολισθαίνουσα αρθρωτή 1/2"

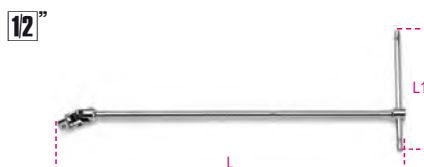

L mm	L1 mm	€		
490	230	74,50	2	009200850

920/42

μανέλα ολισθαίνουσα 1/2"

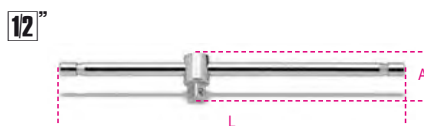

UNI/ISO 3315 DIN 3122

L mm	A mm	€		
305	42	22,50	5	009200854

920/44

μανέλα γωνιακή 1/2"



UNI/ISO 3315 DIN 3122

L mm	L1 mm	€		
230	60	33,00	3	009200858

920/46

μανιβέλα 1/2"

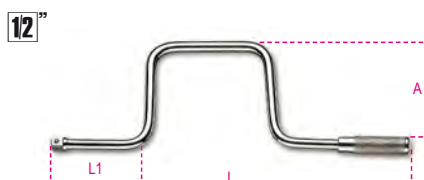

UNI/ISO 3315 DIN 3122

L mm	L1 mm	A mm	€	
385	110	160	41,00	1

920/50

καστάνια περαστή 1/2", 72 δόντια



UNI/ISO 3315 DIN 3122

L mm	∅ mm	A mm	€	
275	40	42	70,50	3

920/50F

καστάνια με οδηγό θηλυκό τετράγωνο 1/2", 72 δόντια



UNI/ISO 3315 DIN 3122

L mm	∅ mm	A mm	€	
275	40	27	65,00	2

920/55

καστάνια αναστρεφόμενη 1/2", 72 δόντια



UNI/ISO 3315 DIN 3122

L mm	∅ mm	A mm	€	
275	40	43	67,00	3

920/55Q

καστάνια αναστρεφόμενη 1/2", 48 δόντια



UNI/ISO 3315 DIN 3122

L mm	∅ mm	A mm	€	
275	40	43	68,00	3

920/55X

καστάνια αναστρεφόμενη 1/2",
72 δόντια



UNI/ISO 3315 DIN 3122

L	Ø	A	€			
mm	mm	mm				
200	30	33	64,50	3		009200895

920/55LC

καστάνια αναστρεφόμενη 1/2"
"Σύστημα Κλειδώματος", 72 δόντια

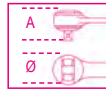

UNI/ISO 3315 DIN 3122

L	Ø	A	€			
mm	mm	mm				
275	40	43	88,00	2		009200896

920M/55

καστάνια αναστρεφόμενη 1/2"
με μεταλλική λαβή



L	Ø	A	€			
mm	mm	mm				
253	38	35	97,50	1		009200893

920/56A

καστάνια αναστρεφόμενη αρθρωτή 1/2",
72 δόντια



L	Ø	A	€			
mm	mm	mm				
315	40	43	124,50	1		009200911

920M/56

καστάνια αναστρεφόμενη αρθρωτή 1/2" με
μεταλλική λαβή



L	Ø	A	€			
mm	mm	mm				
330	38	35,7	130,00	2		009200894

920/58

καστάνια αναστρεφόμενη 1/2"
με περιστρεφόμενη λαβή,
μηχανισμός 52 οδόντων

- Μηχανισμός με περιστρεφόμενη λαβή
- Μπορούν απελευθερωσης για καρυδάκια
- Σύστημα αναστροφής με στρόγγυλο παξιμάδι στην κεφαλή της καστάνιας
- Λαβή με διμεταλλικό υλικό

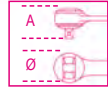

L	Ø	A	€			
mm	mm	mm				
281	42,5	45	104,00	1		009200926

Ανταλλακτικός μηχανισμός
περιστροφής
για καστάνιες,
δες πίνακα μετά το 929/C8

920.../C11

11 καρυδάκια εξάγωνα και 4 βοηθητικά
εξαρτήματα



920A/C11	€			
	239,50	1		009200921

	920A	10 - 12 - 13 - 14 - 15 - 16 17 - 18 - 19 - 21 - 22 mm
	920/22	255 mm
	920/50	
	335x145x60 mm - 2,5 kg	

920B/C11	€			
	239,50	1		009200922

	920B	10 - 12 - 13 - 14 - 15 - 16 17 - 18 - 19 - 21 - 22 mm
	920/22	255 mm
	920/50	
	335x145x60 mm - 2,5 kg	

920.../C12...

12 καρυδάκια και 5 βοηθητικά
εξαρτήματα



920A/C12X	€			
	351,00	1		009200933

	920A	10 - 11 - 12 - 13 - 14 - 17 - 19 22 - 24 - 27 - 30 - 32 mm
	920/21	125 mm
	920/22	255 mm
	920/25	
	920/42	
	920/55	
	420x185x60 mm - 4,2 kg	

9899 920C12	€			
	17,00	1		098990116

920A/C12	€			
	346,00	1		009200931

	920A	10 - 11 - 12 - 13 - 14 - 17 - 19 22 - 24 - 27 - 30 - 32 mm
	920/21	125 mm
	920/22	255 mm
	920/25	
	920/42	
	920/50	
	420x185x60 mm - 4,2 kg	



9899 920C12 € 17,00 1 098990116

920B/C12X € 351,00 1 009200934

- 920B 10 - 11 - 12 - 13 - 14 - 17 - 19
22 - 24 - 27 - 30 - 32 mm
- 920/21 125 mm
- 920/22 255 mm
- 920/25
- 920/42
- 920/55

420x185x60 mm - 4,0 kg

9899 920C12 € 17,00 1 098990116

920B/C12 € 346,00 1 009200932

- 920B 10 - 11 - 12 - 13 - 14 - 17 - 19
22 - 24 - 27 - 30 - 32 mm
- 920/21 125 mm
- 920/22 255 mm
- 920/25
- 920/42
- 920/50

420x185x60 mm - 4,0 kg

9899 920C12 € 17,00 1 098990116

920MC/C14

14 εξάγωνα καρυδάκια χρωματισμένα και 5 βοηθητικά εξαρτήματα

12"



920MC/C14 € 290,00 1 009202964

- 920MC 8 - 10 - 11 - 12 - 13 - 14 - 15 - 16 - 17
- 18 - 19 - 21 - 22 - 24 mm
- 920/21 125 mm
- 920/22 255 mm
- 920/25
- 920/42
- 920/55

420x185x60 mm - 4,2 kg

920.../C20...

20 καρυδάκια και 5 βοηθητικά εξαρτήματα

12"



920A/C20X € 433,00 1 009200950

- 920A 10 - 11 - 12 - 13 - 14 - 15 - 16
17 - 18 - 19 - 20 - 21 - 22 - 23
24 - 26 - 27 - 28 - 30 - 32 mm
- 920/21 125 mm
- 920/22 255 mm
- 920/25
- 920/42
- 920/55

420x185x60 mm - 5,1 kg

9899 920C20 € 17,00 1 098990121

920A/C20 € 428,00 1 009200948

- 920A 10 - 11 - 12 - 13 - 14 - 15 - 16
17 - 18 - 19 - 20 - 21 - 22 - 23
24 - 26 - 27 - 28 - 30 - 32 mm
- 920/21 125 mm
- 920/22 255 mm
- 920/25
- 920/42
- 920/50

420x185x60 mm - 5,1 kg

9899 920C20 € 17,00 1 098990121

920A/C20Q € 433,00 1 009200955

- 920A 10 - 11 - 12 - 13 - 14 - 15 - 16
17 - 18 - 19 - 20 - 21 - 22 - 23
24 - 26 - 27 - 28 - 30 - 32 mm
- 920/21 125 mm
- 920/22 255 mm
- 920/25
- 920/42
- 920/55Q

420x185x60 mm - 5,1 kg

9899 920C20 € 17,00 1 098990121

920B/C20 € 428,00 1 009200949

- 920B 10 - 11 - 12 - 13 - 14 - 15 - 16
17 - 18 - 19 - 20 - 21 - 22 - 23
24 - 26 - 27 - 28 - 30 - 32 mm
- 920/21 125 mm
- 920/22 255 mm
- 920/25
- 920/42
- 920/50

420x185x60 mm - 5,0 kg

9899 920C20 € 17,00 1 098990121

920B/C20X € 433,00 1 009200951

- 920B 10 - 11 - 12 - 13 - 14 - 15 - 16
17 - 18 - 19 - 20 - 21 - 22 - 23
24 - 26 - 27 - 28 - 30 - 32 mm
- 920/21 125 mm
- 920/22 255 mm
- 920/25
- 920/42
- 920/55

420x185x60 mm - 5,0 kg

9899 920C20 € 17,00 1 098990121

920.../C21...

21 καρυδάκια και 6 βοηθητικά εξαρτήματα

12"



920A/C21 € 498,00 1 009200952

- 920A 10 - 11 - 12 - 13 - 14 - 15 - 16
17 - 18 - 19 - 20 - 21 - 22 - 23
24 - 25 - 26 - 27 - 28 - 30 - 32 mm
- 920/21 125 mm
- 920/22 255 mm
- 920/25
- 920/42
- 920/46
- 920/50

420x280x60 mm - 6,5 kg

920A/C21X € 503,00 1 009200983

- 920A 10 - 11 - 12 - 13 - 14 - 15 - 16
17 - 18 - 19 - 20 - 21 - 22 - 23
24 - 25 - 26 - 27 - 28 - 30 - 32 mm
- 920/21 125 mm
- 920/22 255 mm
- 920/25
- 920/42
- 920/46
- 920/55

420x280x60 mm - 6,4 kg







920B/C21 € 498,00 1 009200953

- 920B 10 - 11 - 12 - 13 - 14 - 15 - 16
17 - 18 - 19 - 20 - 21 - 22 - 23
24 - 25 - 26 - 27 - 28 - 30 - 32 mm
- 920/21 125 mm
- 920/22 255 mm
- 920/25
- 920/42
- 920/46
- 920/50

420x280x60 mm - 6,4 kg

Beta

920B/C21X € 503,00 1 009200984

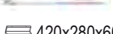
-  ○ 920B 10 - 11 - 12 - 13 - 14 - 15 - 16
17 - 18 - 19 - 20 - 21 - 22 - 23
24 - 25 - 26 - 27 - 28 - 30 - 32 mm
 -  920/21 125 mm
 -  920/22 255 mm
 -  920/25
 -  920/42
 -  920/46
 -  ○ 920/55
- ≡ 420x280x60 mm - 6,4 kg

920B/C30Q

30 πολύγωνα καρυδάκια 5 βοηθητικά εξαρτήματα

12"



920B/C30Q € 710,00 1 009200975

-  ○ 920B 8 - 9 - 10 - 11 - 12 - 13 - 14
15 - 16 - 17 - 18 - 19 - 20 - 21
22 - 23 - 24 - 26 - 27 - 30 mm
 -  ○ 920BL 12 - 13 - 14 - 17 - 19 - 21
22 - 24 - 27 - 30 mm
 -  920/21 125 mm
 -  920/22 255 mm
 -  920/25
 -  920/42
 -  ○ 920/55Q
- ≡ 420x280x60 mm - 7,6 kg











920.../C33

20 καρυδάκια, 13 καρυδάκια με μύτη και 5 βοηθητικά εξαρτήματα







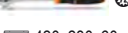

12"



920A/C33 € 696,00 1 009200985

-  ○ 920A 10 - 11 - 12 - 13 - 14 - 15 - 16
17 - 18 - 19 - 20 - 21 - 22 - 23
24 - 26 - 27 - 28 - 30 - 32 mm
 -  ● 920LP 1,2x8 - 1,6x9 - 2x12 mm
 -  ⊕ 920PH PH2 - PH3 - PH4
 -  ○ 920PE 4 - 5 - 6 - 8 - 10 - 12 - 14 mm
 -  920/21 125 mm
 -  920/22 255 mm
 -  920/25
 -  920/42
 -  ○ 920/55
- ≡ 420x280x60 mm - 6,7 kg

920B/C33 € 696,00 1 009200986

-  ○ 920B 10 - 11 - 12 - 13 - 14 - 15 - 16
17 - 18 - 19 - 20 - 21 - 22 - 23
24 - 26 - 27 - 28 - 30 - 32 mm
 -  ● 920LP 1,2x8 - 1,6x9 - 2x12 mm
 -  ⊕ 920PH PH2 - PH3 - PH4
 -  ○ 920PE 4 - 5 - 6 - 8 - 10 - 12 - 14 mm
 -  920/21 125 mm
 -  920/22 255 mm
 -  920/25
 -  920/42
 -  ○ 920/55
- ≡ 420x280x60 mm - 6,7 kg





920A/C17M - 920A/C17MR

Συλλογή με 17 εξάγωνα καρυδάκια και 5 βοηθητικά εξαρτήματα σε μαλακό δίσκο τακτοποίησης, σε μεταλλική κασετίνα

12"



920A/C17M € 348,00 1 009200924

-  ○ 920A 10-11-12-13-14-15-16-17-18
19-20-21-22-24-27-30-32 mm
 -  920/21 125 mm
 -  920/22 255 mm
 -  920/25
 -  920/42 305 mm
 -  ○ 920/55
- ≡ 420x185x60 mm - 5 kg

9899 920C17 € 31,00 1 098990137

920A/C17MR € 378,00 1 009200937

-  920/21 125 mm
 -  920/22 255 mm
 -  920/25
 -  920/42 305 mm
 -  920/58
- ≡ 420x185x60 mm 5,1 kg

920/C37

37 πολύγωνα καρυδάκια και 5 βοηθητικά εξαρτήματα

12"



920/C37 € 651,00 1 009200988

-  ○ 920B 10 - 11 - 12 - 13 - 14 - 15 - 16
17 - 18 - 19 - 20 - 21 - 22 - 23
24 - 26 - 27 - 28 - 30 - 32 mm
 -  ○ 920AS 3/8 - 7/16 - 1/2 - 9/16 - 19/32
5/8 - 11/16 - 3/4 - 25/32 - 13/16
7/8 - 15/16 - 1 - 1.1/16 - 1.1/8
1.3/16 - 1.1/4
 -  920/21 125 mm
 -  920/22 255 mm
 -  920/25
 -  920/42
 -  ○ 920/55
- ≡ 420x280x60 mm - 7,5 kg



920AS/C10

10 πολύγωνα καρδιάκια
και 2 βοηθητικά εξαρτήματα

12"



920AS/C10 € 248,00 1 009200919

○ 920AS 3/8 - 7/16 - 1/2 - 9/16 - 5/8
11/16 - 3/4 - 13/16 - 7/8 - 15/16

920/22 255 mm

920/50

335x145x60 mm - 2,6 kg

920AS/C15

15 πολύγωνα καρδιάκια
και 6 βοηθητικά εξαρτήματα

12"



920AS/C15 € 464,00 1 009200947

○ 920AS 3/8 - 7/16 - 1/2 - 9/16 - 5/8 - 11/16
3/4 - 13/16 - 7/8 - 15/16 - 1
1.1/16 - 1.1/8 - 1.3/16 - 1.1/4

920/21 125 mm

920/22 255 mm

920/25

920/42

920/46

920/50

420x280x60 mm - 5,9 kg

Beta

920AS/C17X

17 πολύγωνα καρδιάκια
και 5 βοηθητικά εξαρτήματα

12"



920AS/C17X € 432,00 1 009200942

○ 920AS 3/8 - 7/16 - 1/2 - 9/16 - 19/32 - 5/8
11/16 - 3/4 - 25/32 - 13/16 - 7/8
15/16 - 1 - 1.1/16 - 1.1/8 - 1.3/16 - 1.1/4

920/21 125 mm

920/22 255 mm

920/25

920/42

920/55

420x185x60 mm - 4,8 kg

920AS/MBM-C21

13 πολύγωνα καρδιάκια σε ίντσες
και 5 εξαρτήματα
για αεροναυτική συντήρηση

12"



920AS/MBM-C21 € 440,00 1 009200944

○ 920AS 3/8 - 7/16 - 1/2 - 9/16
19/32 - 5/8 - 11/16 - 3/4
25/32 - 13/16 - 7/8 - 15/16
1 - 1.1/16 - 1.3/16 - 1.1/4

920M/55

920/21 125 mm

920/22 255 mm

920/25

920/42

420x185x60 mm - 5,0 kg

920TX/C17

6 μύτες, 6 καρδιάκια, 5 καρδιάκια
με μύτη και 4 βοηθητικά εξαρτήματα
για βίδες Torx®

12"

12"

12"



920TX/C17 € 406,00 1 009200989

861TX T8 - T10 - T15 - T20 - T25 - T27

897

920TX T27 - T30 - T40 - T45 - T50

920FTX E10 - E12 - E14 - E16 - E18 - E20

920/20 75 mm

920/22 255 mm

920/55

420x185x60 mm - 2,9 kg

920A/C17HR

17 εξάγωνα καρδιάκια και 5 βοηθητικά
εξαρτήματα
σε δίσκο τακτοποίησης, σε μεταλλική
κασετίνα

• κασάνια με περιστρεφόμενη λαβή

12"



920A/C17HR € 379,00 1 009200939

○ 920A 10-11-12-13-14-15-16-17-18
19-20-21-22-24-27-30-32 mm

920/21 125 mm

920/22 255 mm

920/25

920/42

920/58

420x185x60 mm - 5,1 kg

Beta

928/36A
μανέλα αρθρωτή 3/4"



DIN 3122 - UNI ISO 3315

L
mm
545 € 117,50 1 009280844

928/42
μανέλα ολισθαίνουσα 3/4"

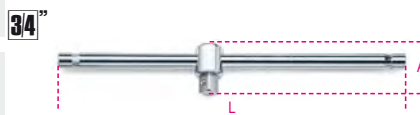

UNI/ISO 3315 DIN 3122

L mm **450** A mm **62,5** € 62,00 3 009280850

928/55
καστάνια αναστρεφόμενη 3/4",
72 δόντια



DIN 3122 - UNI ISO 3315

L mm **510** Ø mm **58** A mm **59** € 181,50 2 009280862

**Ανταλλακτικός μηχανισμός
περιστροφής
για καστάνιες,
δες πίνακα μετά το 929/C8**

928.../C12
συλλογή με 12 καρυδάκια χειρός εξάγωνο και
5 βοηθητικά εξαρτήματα σε μεταλλική
κασετίνη



928A/C12 € 871,00 1 009280955

- **928A** 22 - 24 - 27 - 30 - 32 - 34 - 36
38 - 41 - 46 - 50 - 55 mm
- **928/21** 200 mm
- **928/22** 380 mm
- **928/25**
- **928/42**
- **928/55**

530x220x80 mm - 13,5 kg

928B/C12 € 869,00 1 009280957

- **928B** 22 - 24 - 27 - 30 - 32 - 34 - 36
38 - 41 - 46 - 50 - 55 mm
- **928/21** 200 mm
- **928/22** 380 mm
- **928/25**
- **928/42**
- **928/55**

530x220x80 mm - 13,5 kg

928AS/C12
συλλογή με 12 καρυδάκια χειρός εξάγωνο και
5 βοηθητικά εξαρτήματα σε μεταλλική
κασετίνη



928AS/C12 € 1.097,00 1 009280968

- **928AS** 7/8-15/16-1.1/16-1.1/8-1.1/4
1.5/16-1.7/16-1.1/2-1.11/16
1.13/16-1.7/8-2.1/16
- **928/21** 200 mm
- **928/22** 380 mm
- **928/25**
- **928/42**
- **928/55**

530x220x80 mm - 13,5 kg

929
καρυδάκια χειρός εξάγωνο



UNI/ISO 2725 DIN 3124

Ø mm	Ø mm	L mm	Ø1 mm	€	1	009290036
36	51	65	48	43,50	1	009290036
41	57	70	48	45,50	1	009290041
46	65	75	48	51,00	1	009290046
50	70	80	48	59,00	1	009290050
55	76	85	54	69,50	1	009290055
60	82	90	54	74,50	1	009290060
65	88	95	54	95,50	1	009290065
70	92	100	60	114,50	1	009290070
75	99	110	60	124,50	1	009290075
80	106	120	60	142,50	1	009290080

929/15
προσαρμογή, οδηγόι 1" θηλυκός
και 3/4" αρσενικός



UNI/ISO 3316 DIN 3123

L mm **65** Ø mm **47** 1" 3/4 € 51,00 2 009290801

⚠ Ασκήστε πάντα τη ροπή ομαλά και σταδιακά για να αποφύγετε σπασίματα και ενδεχόμενο τραυματισμό

929/21 - 929/22
προεκτάσεις 1"



UNI/ISO 3316 DIN 3123

929/21 L mm **200** Ø mm **47** € **66,00** 1 009290815
929/22 L mm **400** Ø mm **47** € **95,50** 1 009290825

929/42
μανέλα ολισθαίνουσα 1"



UNI/ISO 3315 DIN 3122

L mm **535** € 123,00 1 009290850

929/55
καστάνια αναστρεφόμενη 1",
72 δόντια



UNI/ISO 3315 DIN 3122

L mm **770** Ø mm **62** A mm **63** € 265,00 1 009290860

935

κλειδιά εξαγωνα σωληνωτά διπλά,
σειρά ελαφρού τύπου



UNI 6746 DIN 896

Ø mm	L mm	€	Hand	Computer
6x7	100	9,80	5	009350105
8x9	110	10,60	5	009350111
10x11	120	11,80	5	009350115
12x13	130	13,30	5	009350117
14x15	140	15,50	5	009350126
16x17	150	17,00	5	009350128
18x19	160	20,00	5	009350131
20x22	170	24,30	3	009350138
21x23	180	27,00	3	009350141
24x26	190	30,50	3	009350144
25x28	200	33,50	2	009350150
27x29	210	39,50	2	009350153
30x32	220	42,50	2	009350156

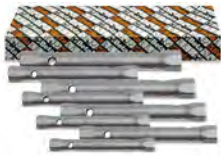

€	Hand	Computer
139,00	1	009350181

935/S8
6x7-8x9-10x11-12x13-14x15-16x17
18x19-20x22 mm

€	Hand	Computer
330,00	1	009350183

940/1 - /2
935/S13
6x7-8x9-10x11-12x13-14x15-16x17
18x19-20x22-21x23-24x26-25x28
27x29-30x32 mm
940/1 - /2 - /3

937

κλειδιά πίτσας εξαγωνα-πολύγωνα
επιχρωμαωμένα

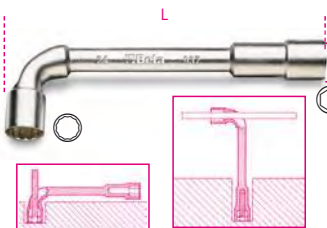

Ø mm	L mm	€	Hand	Computer
6x6	11,5	10,60	5	009370006
7x7	12,5	11,00	5	009370007
8x8	13,0	11,40	5	009370008
9x9	14,0	12,10	5	009370009
10x10	16,5	12,70	5	009370010
11x11	17,5	13,30	5	009370011
12x12	19,0	14,90	5	009370012
13x13	19,5	15,30	5	009370013
14x14	21,5	16,70	5	009370014
15x15	22,5	18,40	5	009370015
16x16	24,5	19,90	5	009370016
17x17	26,0	20,60	5	009370017
18x18	26,5	21,10	5	009370018
19x19	29,0	22,00	5	009370019
20x20	30,5	24,90	3	009370020
21x21	30,5	27,00	3	009370021
22x22	32,5	28,50	2	009370022
23x23	33,5	31,50	2	009370023
24x24	35,0	33,00	2	009370024
25x25	36,5	42,00	2	009370025
26x26	37,5	43,50	2	009370026
27x27	39,0	44,00	2	009370027
28x28	39,0	53,00	2	009370028
30x30	42,5	56,50	2	009370030
32x32	45,5	64,00	2	009370032



€	Hand	Computer
177,00	1	009370080

937/S11
6-7-8-10-11-12-13-14-17-19-22 mm

€	Hand	Computer
301,00	1	009370081

937/S17
6-7-8-9-10-11-12-13-14-15-16-17
18-19-20-21-22 mm

940

μοχλοί για σωληνωτά κλειδιά 930
και 935

€	Hand	Computer
7,30	5	009400001

940/1
6÷13 mm L 100 mm

€	Hand	Computer
9,60	5	009400002

940/2
14÷22 mm L 170 mm

€	Hand	Computer
17,30	5	009400003

940/3
21÷32 mm L 290 mm

941

κλειδιά πίτσας εξαγωνα / πολύγωνα,
με λαβή για υψηλή ροπή

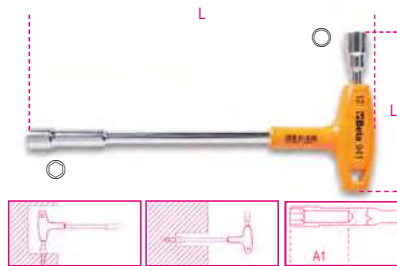

Ø mm	L mm	L1 mm	A1 mm	€	Hand	Computer
7x7	200	91	35	35,50	2	009410107
8x8	220	107	50	39,00	2	009410108
9x9	220	109	50	39,00	2	009410109
10x10	236	111	50	39,50	2	009410110
11x11	236	114	50	41,50	2	009410111
12x12	255	122	50	45,50	2	009410112
13x13	255	124	55	46,50	2	009410113



€	Hand	Computer
287,00	1	009410170

941/S7
7-8-9-10-11-12-13 mm

ΕΞΑΓΩΝΑ ΚΑΡΥΔΑΚΙΑ ΜΕ ΛΑΒΗ

Κατάλληλο για γρήγορες,
επαναλαμβανόμενες εργασίες
βιδώματος. Το μειωμένο πάχος των
εξαγώνων επιτρέπει την πρόσβαση σε
μικρούς χώρους.

Η εσωτερική σπή εκτόνωσης
δευκολύνει την εργασία σε παξιμάδια
με προεξέχοντα μέρη με σπείρωμα.
Τα βαθιά, υψηλής ροπής καρυδάκια
944BX είναι τα κατάλληλα για αυτά τα
παξιμάδια.

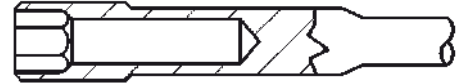

Η τριπλή σήμανση στη κεφαλή
δευκολύνει τον προσδιορισμό του
απαιτούμενου μεγέθους.

Η εύκαμπτη λεπίδα του μοντέλου
943FL, η οποία αποτελείται από
χαλύβδινο πυρήνα προστατευμένο
με περίβλημα, επιτρέπει τη μετάδοση
ροπής σε περίπτωση κακής
ευθυγράμμισης με τη βίδα.

942BX

καρυδάκια εξαγωνα με λαβή υψηλής ροπής
κοντή σειρά



UNI 6750

Ø mm	L mm	L1 mm	A1 mm	€	Hand	Computer
4	190	70	13,0	17,70	5	009420003
5	190	70	14,0	17,70	5	009420004
5,5	190	70	12,5	20,00	5	009420005
6	190	70	14,5	20,00	5	009420006
7	190	70	15,5	21,00	5	009420007
8	202	70	18,5	21,00	5	009420008
9	202	70	19,5	21,00	5	009420009
10	202	70	20,5	22,30	3	009420010
11	202	70	21,5	22,30	3	009420011
12	202	70	22,5	22,30	3	009420012
13	202	70	23,5	25,00	3	009420013
14	202	70	24,5	25,00	3	009420014



€	Hand	Computer
256,00	1	009420030

942BX/S12
4-5-5,5-6-7-8-9
10-11-12-13-14 mm

943BX

καρυδάκια εξάγωνα με λαβή υψηλής ροπής μακριά σειρά



ISO 2236 UNI 6750

Ø mm	L mm	L1 mm	A1 mm	€	⚙	📦
4	270	150	13,0	19,60	5	009430003
5	270	150	14,0	19,60	5	009430004
5,5	270	150	12,5	21,10	5	009430005
6	270	150	14,5	21,10	5	009430006
7	270	150	15,5	22,60	5	009430007
8	282	150	18,5	22,60	5	009430008
9	282	150	19,5	22,60	5	009430009
10	282	150	20,5	24,60	3	009430010
11	282	150	21,5	24,60	3	009430011
12	282	150	22,5	24,60	3	009430012
13	282	150	23,5	26,00	3	009430013
14	282	150	24,5	26,00	3	009430014



943BX/S12 € 276,00 ⚙ 1 📦 009430030
4-5-5,5-6-7-8-9
10-11-12-13-14 mm



943BX/D6 € 136,50 ⚙ 1 📦 009430026
5-6-7-8-10-13 mm

943FL

εξάγωνα καρυδάκια με εύκαμπτο άξονα και λαβή



Ø mm	L mm	L1 mm	Ø mm	€	⚙	📦
5	265	150	8	27,50	2	009430304
5,5	265	150	8	27,50	2	009430305
6	265	150	9	27,50	2	009430306
7	265	150	11	27,50	2	009430307
8	265	150	12	28,50	2	009430308
10	290	175	14	31,00	2	009430310



943FL/S6 € 170,50 ⚙ 1 📦 009430320
5-5,5-6-7-8-10 mm

944BX

καρυδάκια εξάγωνα βαθιά με λαβή υψηλής ροπής μακριά σειρά



ISO 2236 UNI 6750

Ø mm	L mm	L1 mm	A1 mm	€	⚙	📦
4	245	125	20	20,40	3	009440003
5	245	125	25	20,40	3	009440004
5,5	245	125	30	24,90	3	009440005
6	245	125	35	24,90	3	009440006
7	245	125	35	24,90	3	009440007
8	257	125	50	27,00	3	009440008
9	257	125	50	27,00	3	009440009
10	257	125	50	28,00	3	009440010
11	257	125	50	28,00	3	009440011
12	257	125	50	30,50	3	009440012
13	257	125	55	30,50	3	009440013
14	257	125	55	30,50	3	009440014



944BX/S12 € 316,00 ⚙ 1 📦 009440062
4-5-5,5-6-7-8-9
10-11-12-13-14 mm



944BX/D6 € 142,00 ⚙ 1 📦 009440056
5-6-7-8-10-13 mm

949

βαθιά καρυδάκια με λαβή σε T



Ø mm	L mm	L1 mm	A1 mm	€	⚙	📦
8	220	160	50	37,00	2	009490008
10	230	160	50	39,00	2	009490010
12	240	175	50	40,00	2	009490012
13	244	175	55	41,50	2	009490013
14	250	190	55	44,00	2	009490014
17	264	200	60	50,50	2	009490017



949/S6 € 253,00 ⚙ 1 📦 009490076
8-10-12-13-14-17mm

950

καρυδάκια με λαβή σε T

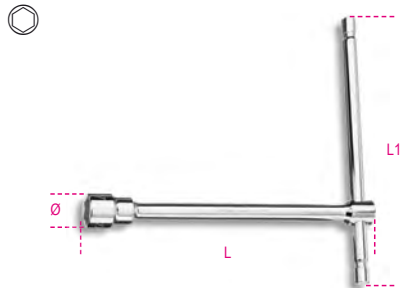

UNI 6742 DIN 3112

Ø mm	L mm	Ø mm	L1 mm	€	⚙	📦
6	210	10,1	145	25,50	3	009500006
7	212	11,2	145	25,50	3	009500007
8	220	12,4	160	27,50	3	009500008
9	223	13,5	160	27,50	3	009500009
10	230	14,9	160	30,00	3	009500010
11	233	16,1	160	30,00	3	009500011
12	240	17,5	175	33,00	3	009500012
13	244	19,7	175	33,00	3	009500013
14	250	20,1	190	37,00	3	009500014
15	254	21,5	190	39,00	3	009500015
16	260	22,7	200	42,50	3	009500016
17	264	24,1	200	44,00	3	009500017
19	274	26,6	230	54,00	3	009500019
22	290	29,9	290	65,00	2	009500022
24	300	32,2	320	74,00	2	009500024
27	315	36,2	370	87,00	2	009500027



950/S9 € 315,00 ⚙ 1 📦 009500079
7-8-10-11-12
13-14-17-19 mm
950/S14 € 515,00 ⚙ 1 📦 009500082
6-7-8-9-10-11-12-13
14-15-16-17-19-22 mm



951 ΚΛΕΙΔΙΑ ALLEN ΣΕ Τ ΜΕ ΤΡΙΑ ΑΡΣΕΝΙΚΑ ΕΞΑΓΩΝ ΑΚΡΑ



Όταν παρουσιάστηκε αυτό το κλειδί, πίσω στο 1980, ήταν μια επανάσταση. Σχεδιασμένο για να λειτουργεί σε βίδες υψηλής αντίστασης, είναι συνώνυμο του γρήγορου χειρισμού, της ακριβούς εφαρμογής και ευέλικτης χρήσης. Η εξαγωνική λαβή T μπορεί να ρυθμιστεί όπως απαιτείται. Τα εξάγωνα άκρα έχουν σχεδιαστεί για να μεταδίδουν τη μέγιστη δυνατή ροπή στη βίδα. Το μήκος της ράβδου επιτρέπει την απρόσκοπτη εφαρμογή αξιοσημείωτων ροπών στις βίδες. Οι συνεχείς βελτιώσεις της παραγωγής μεταφράστηκαν, για παράδειγμα, σε φινιρίσματα με αμμοβολή και εξάγωνα άκρα με αιχμηρά άκρα που επιτρέπουν την καλύτερη εφαρμογή σε κάθε είδος βίδα, συμπεριλαμβανομένων των κατεστραμμένων. Η σήμανση με λέιζερ έχει ως αποτέλεσμα μια πιο ανθεκτική ράβδο.

951

κλειδιά Allen σε T με τρία αρσενικά εξάγωνα άκρα



mm	L mm	L1 mm	Ø mm	€	🔧	📦
2	125	63	4,0	23,60	5	009510521
2,5	150	63	4,0	23,60	5	009510525
3	150	63	4,0	23,60	5	009510530
3,5	175	76	5,5	24,30	5	009510535
4	175	76	5,5	24,30	5	009510540
4,5	195	87	6,5	26,50	5	009510545
5	195	87	6,5	26,50	5	009510550
6	215	99	8,0	30,50	5	009510560
7	230	109	9,0	33,00	5	009510570
8	250	122	10,0	33,00	5	009510580
9	265	132	11,0	41,50	5	009510590
10	280	142	12,0	41,50	5	009510610
12	305	160	15,0	56,00	3	009510620
14	330	178	17,0	67,00	3	009510640

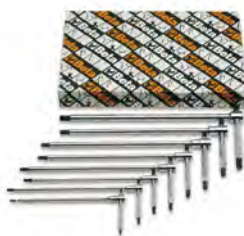

951/S6	€	🔧	📦
2,5-3-4-5-6-8 mm	152,00	1	009510687
951/S8	203,00	1	009510693
2-2,5-3-3,5-4-4,5-5-6 mm	475,00	1	009510695
951/S14			
2-2,5-3-3,5-4-4,5-5-6-7-8-9-10-12-14 mm			



951/SP6	€	🔧	📦
3-4-5-6-8-10 mm	206,00	1	009510696
951/SPV	38,00	1	009510697



951AS

κλειδιά σε T με τρία άκρα Allen

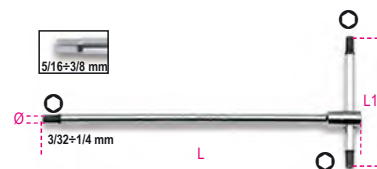

"	L mm	L1 mm	Ø mm	€	🔧	📦
3/32	125	63	4,0	31,50	2	009510750
7/64	150	63	4,0	31,50	2	009510751
1/8	150	63	4,0	31,50	2	009510752
9/64	175	76	5,5	33,00	2	009510753
5/32	175	76	5,5	33,00	2	009510754
3/16	195	86	6,5	36,00	2	009510755
7/32	215	99	8,0	36,00	2	009510757
1/4	230	109	9,0	41,00	2	009510758
5/16	250	122	10,0	41,50	2	009510759
3/8	280	142	12,0	50,50	2	009510760



951AS/S6X	€	🔧	📦
1/8-3/16-7/32-1/4-5/16-3/8	236,50	1	009510771

951GP

κλειδιά με λαβή T με ένα εξάγωνο αρσενικό άκρο

Το κλειδί 951GP της Beta είναι το όνομα για γρήγορη και ακριβή τοποθέτηση βιδών.

Σχεδιασμένο για να ικανοποιεί μερικές βασικές απαιτήσεις στον κόσμο των αγώνων: αναπτύσσει υψηλές τιμές ροπής και εξασφαλίζει γρήγορο σφίξιμο.

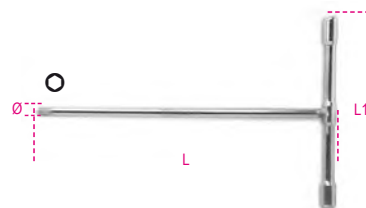

mm	L mm	L1 mm	Ø mm	€	🔧	📦
3	185	130	5	23,20	3	009511530
4	214	150	5	24,40	3	009511540
5	240	165	6	28,00	3	009511550
6	271	180	7	32,50	3	009511560
8	300	200	10	41,50	3	009511580
10	310	200	12	51,00	3	009511610



951GP/S6	€	🔧	📦
3-4-5-6-8-10 mm	198,50	1	009511687

951TX

κλειδιά σε T με τρία αρσενικά άκρα για βίδες Torx®



Ø	L mm	L1 mm	Ø mm	€	U	PC
T6	125	63	4	29,00	3	009510806
T7	125	63	4	29,00	3	009510807
T8	125	63	4	30,00	3	009510808
T9	125	63	4	30,00	3	009510809
T10	150	63	4	30,50	3	009510810
T15	150	63	4	30,50	3	009510815
T20	175	76	5	32,50	3	009510820
T25	175	76	5	32,50	3	009510825
T27	195	87	6	34,00	3	009510827
T30	195	87	6	34,00	3	009510830
T40	215	99	7	39,50	3	009510840
T45	230	109	8	42,00	3	009510845
T50	250	122	9	45,00	3	009510850



€	U	PC
190,00	1	009510866
439,00	1	009510863

951TX/S6
T8-T10-T15-T20-T25-T30

951TX/S13
T6-T7-T8-T9-T10-T15-T20-T25
T27-T30-T40-T45-T50

952

ΚΑΡΥΔΑΚΙΑ ΕΞΑΓΩΝΑ ΑΡΘΡΩΤΑ ΜΕ ΛΑΒΗ ΣΕ T

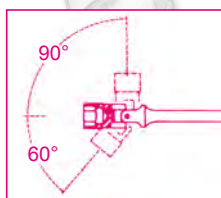

Το μυστικό για την επιτυχία αυτού του κλειδιού είναι η αξιόπιστη, ακριβής προ-τοποθέτηση. Ο αρθρωτός σύνδεσμος διατηρεί τη λειτουργία του με την πάροδο των ετών, χωρίς να απαιτείται προσαρμογή. Το καρυδάκι έχει γωνία περιστροφής υποδοχής 60°. Μπορεί να χρησιμοποιηθεί στις 90° σε σταθερή θέση. Η συρόμενη λαβή σε T, μπορεί να σταματήσει στην απαιτούμενη θέση σε όλο το μήκος της. Τριπλή σήμανση μεγέθους στη κεφαλή.

952

καρυδάκια εξάγωνα αρθρωτά με λαβή σε T

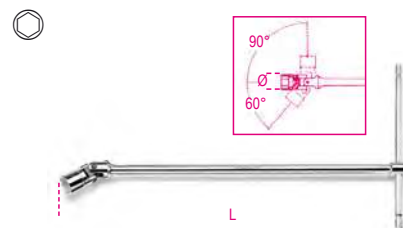

UNI 6743

mm	Ø mm	L mm	€	U	PC
6	9,5	395	39,50	5	009520006
7	10,7	395	39,50	5	009520007
8	12,1	395	39,50	5	009520008
9	13,2	395	39,50	5	009520009
10	14,6	400	42,50	5	009520010
11	15,8	400	42,50	5	009520011
12	17,0	400	42,50	5	009520012
13	18,7	432	45,50	5	009520013
14	19,7	432	45,50	5	009520014
15	20,9	450	56,00	3	009520015
16	22,0	450	56,00	3	009520016
17	23,4	450	56,00	3	009520017
18	24,7	450	56,00	3	009520018
19	26,0	500	68,50	3	009520019
20	27,4	500	68,50	3	009520020
21	28,5	500	68,50	3	009520021
22	29,7	500	68,50	3	009520022
24	32,4	500	68,50	3	009520024



€	U	PC
341,00	1	009520074
479,00	1	009520080
944,00	1	009520083

952/S7
8-10-11-13-14-17-19 mm

952/S10
7-8-10-11-12-13-14-15-17-19 mm

952/S18
6-7-8-9-10-11-12-13-14-15-16-17-18-19-20-21-22-24 mm



€	U	PC
298,00	1	009520079

952/D7
7-8-10-12-13-14-17 mm

852



852 1/4

79,85

Beta

952AS

καρυδάκια εξάγωνα αρθρωτά
με λαβή σε T

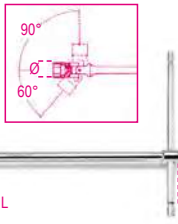

mm	Ø mm	L mm	€	Unit	Code
1/4	9,5	395	43,50	2	009520256
5/16	12,1	395	43,50	2	009520258
3/8	14,6	400	46,50	2	009520260
7/16	15,8	400	46,50	2	009520261
1/2	18,7	432	52,50	2	009520263
9/16	19,7	432	56,00	2	009520264
5/8	22,0	450	59,50	2	009520266
11/16	23,4	450	59,50	2	009520267
3/4	26,0	500	74,50	2	009520269

952L

καρυδάκια εξάγωνα αρθρωτά
με λαβή σε T, μακριά σειρά

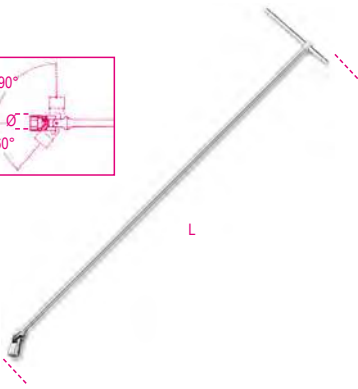
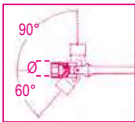

mm	Ø mm	L mm	€	Unit	Code
10	14,6	930	108,50	1	009520410
12	17,0	1063	108,50	1	009520412
13	18,7	1100	108,50	1	009520413
14	19,7	1100	108,50	1	009520414
15	20,9	1100	122,00	1	009520415
16	22,0	1100	122,00	1	009520416
17	23,4	1100	122,00	1	009520417
18	24,7	1100	122,00	1	009520418
19	26,0	1100	141,50	1	009520419



952FTX

κλειδιά σε T με αρθρωτό άκρο,
για βίδες Torx®

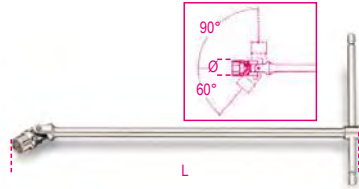

mm	Ø mm	L mm	€	Unit	Code
E6	8	392	46,50	2	009520106
E7	9	392	46,50	2	009520107
E8	10	395	53,50	2	009520108
E10	13	400	55,00	2	009520110
E12	15	440	66,00	2	009520112
E14	17	490	80,50	2	009520114
E16	19	490	80,50	2	009520116
E18	21	490	80,50	2	009520118
E20	23	490	80,50	2	009520120



Code	€	Unit	Code
952FTX/S9	589,00	1	009520141

953

κλειδιά Allen σε T αρθρωτά

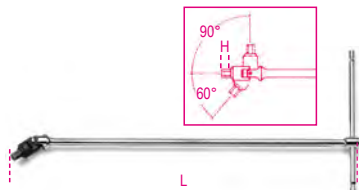

mm	H mm	L mm	€	Unit	Code
3	5	395	41,00	5	009530130
3,5	6	395	41,00	3	009530135
4	6	395	41,00	5	009530140
4,5	7	395	41,00	3	009530145
5	7	395	41,00	5	009530150
6	9	400	44,00	5	009530160
7	10	425	49,00	3	009530170
8	11	425	49,00	5	009530180
10	13	440	58,00	5	009530200



Code	€	Unit	Code
953/S5	215,50	1	009530305

953TX

κλειδιά με λαβή σε T και αρθρωτό
άκρο για βίδες Torx®

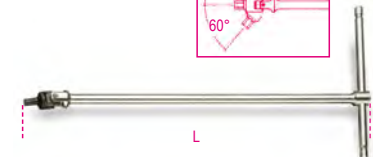
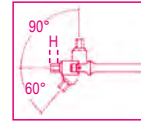

Code	H mm	L mm	€	Unit	Code
T20	11	396	50,00	2	009530020
T25	11	396	50,00	2	009530025
T27	11	396	50,00	2	009530027
T30	13	400	55,00	2	009530030
T40	13	400	55,00	2	009530040
T45	13	426	56,00	2	009530045
T50	14	442	66,00	2	009530050
T55	14	442	66,50	2	009530055



Code	€	Unit	Code
953TX/S8	448,00	1	009530060



ΕΠΙΣΚΕΥΗ ΟΧΗΜΑΤΩΝ

Τα εργαλεία μας για την επισκευή οχημάτων τα οποία χρησιμοποιούνται από τους πιο απαιτητικούς επαγγελματίες, αναπτύσσονται και κατασκευάζονται για να πληρούν τα αυστηρότερα πρότυπα παγκοσμίως και δοκιμάζονται τακτικά υπό τις πιο δυσχερείς συνθήκες λειτουργίας. Για πάνω από 50 χρόνια, εργαζόμαστε περήφανα χέρι-χέρι με τους μεγαλύτερους πρωταθλητές, οι οποίοι μας βοηθούν να βελτιώνουμε τα προϊόντα μας ασταμάτητα και παρέχουν τις αποδείξεις για τα υψηλότερα πρότυπα ποιότητας.

Τα εργαλεία επισκευής οχημάτων βρίσκονται στις παρακάτω ενότητες:

ΔΙΑΓΝΩΣΤΙΚΑ	
	1438 - 1499 1758VT - 1760TMC
ΚΙΝΗΤΗΡΑΣ	
	955 - 989A 1438 - 1499
ΛΑΔΙΑ ΚΑΙ ΦΙΛΤΡΑ	
	1438 - 1499 1877 - 1885
ΗΛΕΚΤΡΙΚΑ ΣΥΣΤΗΜΑΤΑ	
	1438 - 1499
ΕΚΚΙΝΗΤΕΣ	
	1498BC/12 - 1498/40A
ΜΕΤΑΔΟΣΗ	
	1438 - 1499
ΑΝΑΡΤΗΣΗ	
	1549 - 1569CP
ΦΡΕΝΑ	
	1438 - 1499
ΤΡΟΧΟΙ	
	955 - 989A
ΦΑΝΟΠΟΙΙΑ	
	1302 - 1369 1763 - 1767A
ΑΛΛΟΣ ΕΞΟΠΛΙΣΜΟΣ	
	1875LT - 3067
ΑΝΥΨΩΤΙΚΑ	
	3029/2T - 3067/70-13T



955

μπουζόκλειδα σωληνωτά

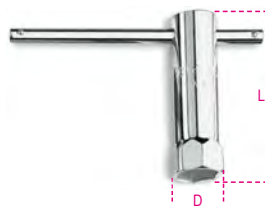

mm -"	D mm	L mm	€	3	009550016
16	21	86	20,30		
5/8					
20,8	29	86	20,30		3 009550021
13/16					

956C

καρυδάκια για μπουζί με υποδοχή τετράγωνη 1/2"



ISO 11168

mm -"	Ø mm	L mm	€	3	009560008
14	18,8	70	38,00		
9/16					
16	21,4	70	38,00		3 009560010
5/8					
17,8	23,6	70	38,00		3 009560011
11/16					
20,8	27,0	70	38,00		3 009560012
13/16					

956E

καρυδάκια για μπουζί με υποδοχή τετράγωνη 3/8"



ISO 11168

mm -"	Ø mm	L mm	€	3	009560018
14	18,8	70	41,50		
9/16					
16	21,4	70	41,50		3 009560020
5/8					
17,8	23,6	70	41,50		3 009560021
11/16					
20,8	27,0	70	41,50		3 009560022
13/16					

956F

καρυδάκια για μπουζί με υποδοχή τετράγωνη 3/8"



mm -"	Ø mm	L mm	€	1	009560114
14	18,8	70	46,50		
9/16					
16	20,5	70	57,50		1 009560116
5/8					

Beta

956L

καρυδάκια πολύγωνα για μπουζί με υποδοχή τετράγωνη 1/2", μακριά σειρά



mm -"	Ø mm	L mm	€	2	009560214
14	19,0	250	77,50		
9/16					
16	21,0	250	80,00		2 009560216
5/8					
17,8	24,0	250	84,00		2 009560217
11/16					

957

κλειδιά για μπουζί με λαβή σε T, με αρθρωτό καρυδάκι

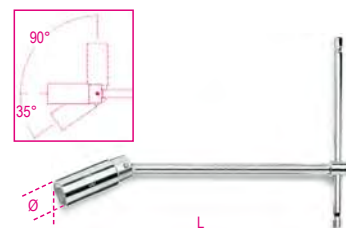

ISO 11168

mm -"	Ø mm	L mm	€	3	009570000
16	21,4	275	58,00		
5/8					
20,8	27,0	275	68,50		3 009570001
13/16					

959

κλειδιά για μπουζί με λαβή σε T, με αρθρωτό καρυδάκι, σειρά στάνταρ

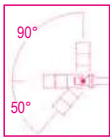

ISO 11168

mm -"	∅ mm	L mm	€		
14	18,8	483	67,50	3	009590009
9/16	21,4	483	75,00	3	009590010
5/8	27,0	527	100,00	3	009590011
13/16					

959R

λαστιχένια υποδοχή και ανταλλακτικό ελατήριο για 956C - 956E - 957 - 959

	€		
959R/14 956C/14-956E/14	6,95	3	009590223
959R/16 956C/16-956E/16 957/16-959/16	6,95	3	009590224
959R/17,8 956C/17,8-956E/17,8	6,95	3	009590225
959R/20,8 956C/20,8-956E/20,8 957/20,8-959/20,8-959L	6,95	3	009590226

960

καρυδάκι για μπεκ Diesel, υποδοχή τετράγωνη 1/2"



mm	∅ mm	L mm	€		
27	36,5	77	44,00	2	009600027

960A

καρυδάκι για μπεκ Diesel, υποδοχή τετράγωνη 1/2"



mm	∅ mm	L mm	€		
27	36,5	77	64,00	2	009600017

960BC/C5

σετ με 5 καρυδάκια για ηλεκτρικές συνδέσεις μπεκ

το σετ περιέχει:

- 1 ανοιχτό εξάγωνο καρυδάκι, 25 mm
- 1 ανοιχτό εξάγωνο καρυδάκι, 27 mm
- 1 ανοιχτό εξάγωνο καρυδάκι, 29 mm
- 1 ανοιχτό εξάγωνο καρυδάκι, 30 mm
- 1 πολύγωνο καρυδάκι, 28 mm



22 mm



960BC/C5 € 197,00 1 009600280

280x160x55 mm - 1,9 kg

960ER

εξολκέας αδράνειας για ροδέλες μπεκ

μύτη βαθμιαίας κοπής

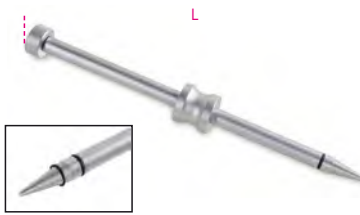

L mm 350 € 77,50 1 009600726

960F

καρυδάκι για παξιμάδια συγκράτησης μπεκ ψεκασμού



∅ mm	∅1 mm	∅2 mm	∅3 mm	€		
28,3	22	32	22	44,00	1	009600148

960G

καρυδάκι για μπεκ ψεκασμού, για μπεκ κινητήρων Diesel σε φορτηγά Mercedes-Benz



∅ mm	∅1 mm	∅2 mm	L mm	€		
28,5	22	32	122	46,50	1	009600151

960L

καρυδάκι για παξιμάδια συγκράτησης μπεκ



∅ mm	∅1 mm	L mm	€		
30	22	122	58,00	1	009600153

960M

καρυδάκι για παξιμάδια συγκράτησης μπεκ

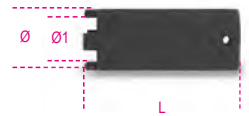

∅ mm	∅1 mm	L mm	€		
28,5	22	72	42,50	1	009600154

960H/C4

σετ με καρυδάκια για παξιμάδια συγκράτησης μπεκ



960H/C4 € 153,00 1 009600152

960SL

καρυδάκι για αισθητήρες λάμδα με υποδοχή τετράγωνη 1/2"



∅ mm	€		
960SL 85 O 22xL= 85 mm	76,00	2	009600085
960SL 110 O 22xL= 110 mm	86,50	2	009600110

960SN

κλειδιά για προθερμαντήρες μηχανών Diesel



mm	∅ mm	∅1 mm	L mm	€		
8	12,0	1/4	60	64,50	2	009600834
9	13,3	1/4	60	64,50	2	009600835
10	14,5	3/8	70	77,00	2	009600836

960T/C11

συλλογή από καρυδάκια για αφαίρεση / τοποθέτηση αισθητήρων

Η συλλογή περιέχει:

- 1 πολύγωνο καρυδάκι, μέγεθος 1" - 11/16" αισθητήρες πίεσης λαδιού
- 1 ανοιχτό εξάγωνο καρυδάκι, 29 mm, για αισθητήρες οξυγόνου
- 1 ανοιχτό πολύγωνο καρυδάκι, 27 mm, για εγχυτήρες
- 1 ανοιχτό εξάγωνο καρυδάκι, 22 mm, για κενοστάτες
- 1 ανοιχτό εξάγωνο καρυδάκι, 22 mm, 80 mm μήκος, για αισθητήρες οξυγόνου
- 1 ανοιχτό εξάγωνο καρυδάκι, 22 mm, 90 mm μήκος, για αισθητήρες οξυγόνου
- 1 ανοιχτό εξάγωνο καρυδάκι, 22 mm, συμπαγές, 30 mm μήκος, για αισθητήρες οξυγόνου
- 1 ανοιχτό εξάγωνο καρυδάκι, 22 mm, συμπαγές, 50 mm μήκος, για αισθητήρες οξυγόνου
- 1 ανοιχτό εξάγωνο και πολύγωνο καρυδάκι, 22 mm, συμπαγές, 34 mm μήκος, για αισθητήρες οξυγόνου
- 1 ανοιχτό εξάγωνο καρυδάκι, 22 mm, σε σχήμα σωλήνα
- 1 κολαούζο M18x1.5



○ 22 - 29 mm

960T/C11 234,50 € 1 009600031
 ≡ 330x270x25 mm

960T/A

ανοιχτά εξάγωνα καρυδάκια, 29 mm, για αισθητήρες οξυγόνου



mm 29 L mm 90 € 29,50 1 009600032

960T/B

ανοιχτά πολύγωνα καρυδάκια, 27 mm, για μπεκ



mm 27 L mm 85 € 26,50 1 009600033

960T/C

ανοιχτά εξάγωνα καρυδάκια, 22 mm, for vacuostats



mm 22 L mm 88 € 23,10 1 009600034

960T/F

πολύγωνα καρυδάκια, 1" - 1 1/16", για αισθητήρες πίεσης λαδιού



" 1 - 1 1/16 mm 28 L mm 74 € 18,10 1 009600037

960T/G

ανοιχτά εξάγωνα καρυδάκια, 22 mm, σωληνωτά



mm 22 mm 25 L mm 98 € 51,00 1 009600038

960T/H

ανοιχτά εξάγωνα και πολύγωνα καρυδάκια, 22 mm, συμπαγή, μήκους 34 mm, για αισθητήρες οξυγόνου



mm 22 L1 mm 34 L2 mm 55 € 19,20 1 009600039

960/22EP

κλειδί αρθρωτό με διπλό καρυδάκι για αισθητήρες Lambda

Το διπλό εξάγωνο/πολύγωνο καρυδάκι και η άρθρωση 180° προσφέρουν εξαιρετική ευελιξία



L mm 300 mm 22 mm 22 € 69,00 1 009600052

960/C6

3/8" θηλυκά εξάγωνα καρυδάκια για αφαίρεση/τοποθέτηση αισθητήρων θερμοκρασίας καυσαερίων

Το κιτ περιέχει:

- 3 κοντά μεγέθη, 13, 14, 17 mm
- 3 μακριά μεγέθη, 13, 14, 17 mm



960/C6 106,50 € 1 009600055
 ≡ 170x120x50 mm

960/D

ανοιχτά μακριά εξάγωνα κλειδιά για αφαίρεση/τοποθέτηση αισθητήρων θερμοκρασίας καυσαερίων



mm 13 € 16,60 1 009600073
 14 € 16,60 1 009600074
 17 € 20,00 1 009600077

960YP

ανοιχτά εξάγωνα κλειδιά για αφαίρεση/ τοποθέτηση αισθητήρων θερμοκρασίας καυσαερίων

38



mm	€	1	009600063
13	17,60	1	009600063
14	18,20	1	009600064
17	24,30	1	009600067

960AVE

συσκευή ελέγχου ηλεκτρικών μπεκ diesel κοινής ράγας



960AVE	€	1	009600245
430x310x50 mm - 2,0 kg	340,00	1	009600245

960EPC/L

σετ εργαλείων για την αφαίρεση των ηλεκτροδίων προθερμαντήρων M8x1 - M9x1 - M10x1 - M10x1.25



ZONA DI ROTTURA

960EPC/L	€	1	009600890
270x230x80 mm - 2 kg	1.119,00	1	009600890

960E-PI/P

εξολκέας ροδέλας μπεκ

• Αρσενικό σπείρωμα M10 για χρήση με ολισθαίνον σφυρί αδράνειας (Beta 1540)



960E-PI/P	€	1	009600706
300x90x60 mm	88,00	1	009600706

960KC-M8/M9/M10

συλλογή με εργαλεία για αφαίρεση σπασμένων ή κατεστραμμένων προθερμαντήρων

• Για μπουζί με σπειρώματα M8-M9-M10



960KC-M8/9/10	€	1	009600801
380x290x50 mm - 2,3 kg	534,00	1	009600801

960KPC

αναστρεφόμενος κρουστικός εξολκέας ρυθμιζόμενης ροπής για προθερμαντήρες
Η ροπή ρυθμίζεται σε 4 θέσεις: 10-20-30-40 Nm

14

CE



960KPC	€	1	009600780
8-9-10-11-12 mm 420x185x60 mm - 2,8 kg	394,00	1	009600780

960UC

εργαλείο για αφαίρεση σφηνωμένων προθερμαντήρων M8-M9-M10 με παραμορφωμένα άκρα



960UC	€	1	009600900
270x230x80 mm - 2,6 kg	649,00	1	009600900

960P

ελεγκτής πίεσης/υποπίεσης με βοηθητικά εξαρτήματα και προσαρμογές



960P	€	1	009600777
350x320x95 mm - 1,9 kg	335,00	1	009600777

960PI

συλλογή με ζύστρες για καθαρίσιμα εδράσεων μπεκ

σε πλαστική κασετίνα

Για απομάκρυνση καταλοίπων από εδράσεις μπεκ
- Ίσια ζύστρα, Ø 19 - 15 mm, για μπεκ γενικής χρήσης
- Ίσια ζύστρα, Ø 17 - 17 mm, για μπεκ Delphi/Bosch (BMW/PSA/Renault/Ford)
- Ίσια ζύστρα, Ø 19 - 17 mm, για μπεκ Bosch (Mercedes CDI).
- Γωνιακή ζύστρα, Ø 21 - 17 mm, για μπεκ Fiat/Iveco.
- Λαβή



960PI	€	1	009600215
250x130x50 mm - 600 g	156,00	1	009600215

960PI/C19

συλλογή με 19 εργαλεία
για καθάρισμα εδράσεων μπεκ

η συλλογή περιέχει:

- 11 ίσιες ξύστρες, Ø:
14/14 mm - 15.5/15.5 mm - 15/19 mm - 17/19 mm - 17/17.5 mm
17/19 mm - 17/19.5 mm - 17/20 mm - 18/21 mm - 19 mm -
20/21 mm
- 4 γωνιακές ξύστρες, Ø:
15.5/15.5 mm - 17/17 mm - 17.5/20.5 mm - 17/21 mm
- Λαβή και εξαρτήματα κοπής



960PI/C19 € 348,00 1 009600217
360x230x60 mm

960PI/K36

σετ βουρτσών για καθαρισμό
εδράνων μπεκ



DIN 3126 E6,3

960PI/K36 € 244,00 1 009600218
350x255x74 mm 1253 g

960PI/S

κιτ για καθάρισμα έδρας μπεκ

Περιεχόμενα κιτ:

- 3 βούρτσες χάλυβα, Ø 18, 22, 25 mm, για καθάρισμα έδρας
μπεκ
- 2 βούρτσες, Ø 14 και 16 mm, για καθάρισμα πάτου έδρας
μπεκ
- 6 τάπες για κλείσιμο οπής προς τον θάλαμο καύσης
- 1 βούρτσα για καθάρισμα οπής προς τον θάλαμο καύσης
- 1 εϋ



960PI/S € 207,00 1 009600214
360x140x50 mm - 700 g

960VTC

ελεγκτής διαρροής
για κυλίνδρους βενζινοκινητήρων
αφού εισαχθεί πεπιεσμένος αέρας στον κύλινδρο, ο μετρητής
επιτρέπει τον έλεγχο για διαρροές συμπίεσης



960VTC € 358,00 1 009600261
373x295x70,6 mm - 2,3 kg

960RPI

φουσητήρας για καθάρισμα έδρας μπεκ

για προθερμαντήρες M8x1 - M9x1 - M10x1 - M10x1.25



960RPI € 230,50 1 009600940

960PMC

αντλία χειρός για έλεγχο
και ρύθμιση μπεκ Diesel



Bar Max.
600 € 985,00 1 009600200

961P6

ηλεκτρονικό βιντεοσκόπιο
με εύκαμπτο αισθητήριο



- Υποστηρίζει κάρτες SD (8 GB)
 - Υποστηρίζει μνήμες flash (8 GB)
 - Ενσωματωμένη μνήμη: 128M
 - TV-OUT
 - Υποστηρίζει βίντεο MP4, AVI, 3GP
 - 4 LEDs
 - Τροφοδοσία από θύρα USB (ενσωματωμένη μπαταρία)
- ΧΑΡΑΚΤΗΡΙΣΤΙΚΑ
- Ανάλυση αισθητήρα: 640x480
 - Μέγιστη ανάλυση: 320x240
 - Μήκος αισθητήρα: 1 m
 - Διάμετρος κάμερας: 6 mm
 - Μορφές βίντεο: MPEG4, 3GP, AVI, ASF.
 - Μορφή εικόνας: JPEG
 - Γωνία λήψης: 0+180°
 - Έξοδος δεδομένων: καλώδιο USB και κάρτα SD
 - Τροφοδοσία: μπαταρία 3.7V 2000 mAh

961P6 € 970,00 1 009610000

961P6/S

εύκαμπτα αισθητήρια, 6 mm

IP67



	L mm	€	1	009610006
961P6/S 1	1000	420,00	1	009610006
961P6/S 2	2000	470,00	1	009610262
961P6/S 3	3000	531,00	1	009610263

962

λοστοί για ελαστικά



L mm	A mm	€	5	009620003
300	21	29,50	5	009620003
400	25	35,00	5	009620004
500	27	45,50	3	009620005
600	27	60,00	3	009620006

962C



962C 277

962P

λοστό για ελαστικά με λαστιχένια προστασία από γρατζουνιές



L mm	A mm	€	1	009620049
490	25	109,50	1	009620049

962M

εργαλείο αφαίρεσης/τοποθέτησης ελαστικού

συνιστάται ιδιαίτερα για ελαστικά τύπου runflat και χαμηλά μοντέλα

- σιαγόνες ασφάλισης ζάντας χωρίς γρατζούνισμα
- υποδοχή για μοχλό ξεμονταρίσματος ελαστικού



962M	€	1	009620501
	378,00	1	009620501

963

λοστός με ένα μυτερό άκρο και ένα πλατύ κεκαμμένο



L mm	A mm	€	5	009630001
400	23	47,50	5	009630001

964

λοστός με ένα μυτερό άκρο και ένα μοχλοειδές



L mm	A mm	€	5	009640001
400	46	43,50	5	009640001

965

λοστόι με επίπεδο καμπύλο άκρο



L mm	A mm	L1 mm	€	2	009650013
300	16	185	22,10	2	009650013
450	20	312	31,00	2	009650014
600	20	462	36,50	2	009650016



965/S3	€	1	009650019
	89,50	1	009650019

966/C3

σετ με 3 λοστούς με μοχλοειδές, επίπεδο και καμπύλο άκρα



966/C3	€	1	009660103
L=200-250-300 mm	165,50	1	009660103

355x140x65 mm - 1,8 kg

720LS

καρυδάκια κρουστικά, μακριά, λεπτή σειρά

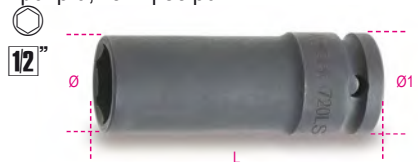

720LS 36	Ø mm	L mm	Ø1 mm	€	2	007200386	
	36	48,0	78	29	48,00	2	007200386

969B

καρυδάκια αφαλών

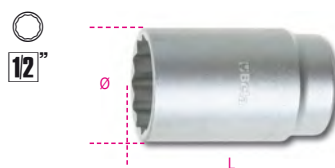

Ø mm	Ø mm	L mm	€	1	009690124
24	36,0	76	28,00	1	009690124
27	36,0	76	28,50	1	009690127
30	40,0	76	29,50	1	009690130
31	42,0	76	30,00	1	009690131
32	42,5	76	32,50	1	009690132
34	45,0	76	36,00	1	009690134
35	46,0	76	36,50	1	009690135
36	49,0	76	42,00	1	009690136

969/C5

σετ με 5 καρυδάκια για παξιμάδια αφαλών σε πλαστική κασετίνα

12"



969/C5	€	1	009690201
	176,50	1	009690201

969B 30-32-34-35-36

970B

καρυδάκι για παξιμάδια αφαλού Fiat Daily

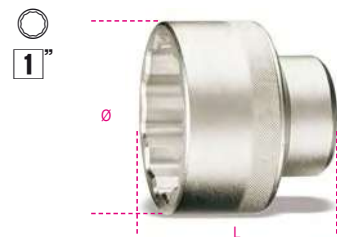

Ø mm	Ø mm	L mm	€	1	009700010
65	88	75	136,50	1	009700010

970IVECO

καρυδάκι για παξιμάδια αφαλού Iveco Daily για εκδόσεις μεταγενέστερες του 2014

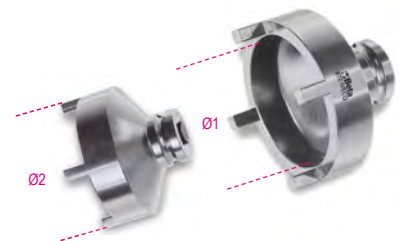

Ø1 mm	Ø2 mm	€	1	009700011
61,5	74,8	81,50	1	009700011

Beta
Quality Tools

Beta

971/C8

δυναμοκατσάβιδο με εξαρτήματα για ελεγχόμενο σφίξιμο βαλβίδας ελαστικών με σύστημα ελέγχου πίεσης



971/C8 € 519,00 1 009710108

	583/6	1,2+6 Nm
	892/0	
	862TX	T10-T15-T20
	900L	11-12 mm
	986 78	

972/C4BMW

κιτ αφαίρεσης για αντικλεπτικά μπουλόνια με δακτύλιους απελευθέρωσης, για αυτοκίνητα BMW και Mini



972/C4 BMW € 280,00 1 009720004

516x145x66 mm - 3,8 kg

972/C10

κιτ αφαίρεσης κατεστραμμένων παξιμαδιών από ρόδες για χρήση σε αντικλεπτικά ή συμβατικά παξιμαδιά



972/C10 € 342,00 1 009720010

290x250x60 mm - 2,4 kg

973

κιτ με 4 νάιλον καλύμματα τροχών

κατάλληλα για τις εξής ζάντες:
14" ÷ 18" κωδικός είδους 009730014
19" ÷ 22" κωδικός είδους 009730019



- διατηρεί και προστατεύει τον τροχό από γρατσουνιές και σκόνες
- κατά τη διάρκεια της αποθήκευσης, αποτρέπει την πρόωρη φθορά των ελαστικών πολυμερών το καλοκαίρι ή το χειμώνα
- ένα εικονίδιο επιτρέπει την αναγνώριση της θέσης του τροχού (δεξιά / αριστερά μπροστά ή δεξιά / αριστερά πίσω)
- εφοδιασμένο με λαβές για εύκολη μεταφορά
- ύφασμα: νάιλον, πλένεται

973 14-18 € 118,50 1 009730014
973 19-22 € 138,00 1 009730019

978 - 979

σταυροί με εξάγωνα καρυδάκια για παξιμαδιά από ρόδες

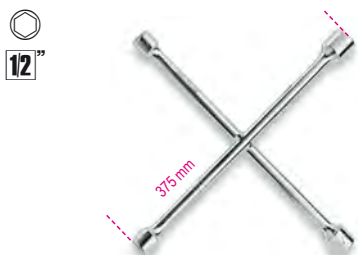

UNI/ISO 6788 DIN 3119

978 € 84,00 2 009780001
17x19x21x22 mm
979 € 84,00 2 009790001
17x19x22x1/2 mm

982

σταυρός με εξάγωνα καρυδάκια για παξιμαδιά από ρόδες

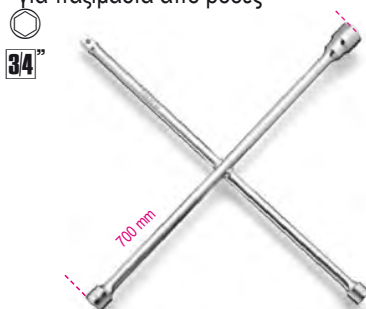

UNI/ISO 6788 DIN 3119

24x27x32x3/4 mm € 203,50 1 009820001

983PM

λειαντική βούρτσα για τον καθαρισμό πλήμνης τροχού



Ø1 90 mm
Ø2 150 mm
€ 88,00 1 009830010

983 PM/R-DA

δίσκοι λείανσης, ζεύγος, για το 983PM



Ø mm 150 € 86,00 1 009830050

984

πένσα για πλαστικό κάλυμμα παξιμαδιού ρόδας



L mm 195 H mm 4 € 33,50 1 009840005

985/B7

συλλογή με 7 πείρους οδηγούς για τοποθέτηση ρόδας

Περιέχει:

- M12x1.25 αρσενικό
- M12x1.25 θηλυκό
- M12x1.5 αρσενικό
- M12x1.5 θηλυκό
- M14x1.25 αρσενικό
- M14x1.5 αρσενικό
- M16x1.5 αρσενικό



C985/B7 € 130,50 1 009850007



985M

αρσενικοί πείροι οδήγησης για τοποθέτηση ρόδας



	L mm	€	🔧	📄
985M M12X1,25	150	17,00	1	009850101
985M M12X1,50	150	17,00	1	009850102
985M M14X1,25	150	17,60	1	009850103
985M M14X1,50	150	17,60	1	009850104
985M M16X1,50	150	19,30	1	009850105

985F

θηλυκοί πείροι οδήγησης για τοποθέτηση ρόδας



	L mm	€	🔧	📄
985F M12X1,25	150	22,70	1	009850106
985F M12X1,50	150	24,10	1	009850107

986 48

κατσαβίδι για βαλβίδα ελαστικού, κοντό
αυτόματη κατακράτηση βαλβίδας



L mm	L1 mm	€	🔧	📄
18	48	19,30	1	009860048

986 78

κατσαβίδι για βαλβίδα ελαστικού
αυτόματη κατακράτηση βαλβίδας



L mm	L1 mm	€	🔧	📄
18	78	19,30	1	009860078

986PT

κατσαβίδι βαλβίδων ελαστικών,
με προρρυθμισμό, 0.4 Nm

αυτόματη συγκράτηση βαλβίδας
ο μηχανισμός ολίσθησης αποτρέπει
τον τραυματισμό
της τσιμούχας βαλβίδας



L mm	L1 mm	€	🔧	📄
19	120	67,50	1	009860140

987

λοστός για βαλβίδα ελαστικού
με ελαστική προστασία



L mm	€	🔧	📄
310	39,50	1	009870001

987AR

μοχλός βαλβίδων ελαστικών
με υπομόχλιο αποφυγής γρατζουνιών
• υπομόχλιο από λάστιχο και νάιλον
για ζάντες χαλύβδινες και αλουμινίου
• γρήγορη σύνδεση της βαλβίδας,
δεν απαιτείται βίδωμα



L mm	€	🔧	📄
305	130,50	1	009870021

987P

λοστός για βαλβίδα ελαστικού
από πλαστικό

λαβή που δέχεται κατσαβίδι για εργασία στο
εσωτερικό μηχανισμό της βαλβίδας



L mm	€	🔧	📄
335	33,00	1	009870011

988/K4

σετ με 4 ίσια πλαστικά κοπτικά που δεν
χαράζουν



988/K4	€	🔧	📄
A= 19-21-25-38 mm	34,50	1	009880104

989

πένσα για αντίβαρα ζυγοστάθμισης



L mm	€	🔧	📄
250	63,00	2	009890001

989A

πένσα για την αφαίρεση αντίβαρων
ζυγοστάθμισης



Ειδικά σχεδιασμένο προφίλ για την αφαίρεση
των αντίβαρων αποφεύγοντας την επαφή με τη ζάντα

989A	L mm	€	🔧	📄
	220	42,50	1	009890011

989B

πένσα για αντίβαρα ζυγοστάθμισης

Λειτουργίες:

- αφαίρεση αυτοκόλλητων αντίβαρων για ζάντες αλουμινίου
- αφαίρεση αντίβαρων για μεταλλικές ζάντες
- σφύρι με αφαιρούμενο κάλυμμα PE-HD για αυτοκόλλητα αντίβαρα και μεταλλικές ζάντες
- αντίβαρα για μεταλλικές ζάντες



L mm	€	🔧	📄
230	80,50	1	009890015

 **Beta**
Quality Tools

990

πορσέλα με ίσια λεπτά αυλακωτά άκρα, από ανοξείδωτο χάλυβα



L mm 130 € 15,50 5 009900001

991

πορσέλα με κεκαμμένα λεπτά αυλακωτά άκρα, από ανοξείδωτο χάλυβα



L mm 130 € 18,70 5 009910001

992

πορσέλα με ίσια λεπτά μυτερά αυλακωτά άκρα, από ανοξείδωτο χάλυβα



L mm 150 € 19,70 5 009920001

993

πορσέλα με κεκαμμένα λεπτά μυτερά αυλακωτά άκρα, από ανοξείδωτο χάλυβα



L mm 145 € 21,10 5 009930001

993PL

πορσέλα με κεκαμμένα λεπτά μυτερά αυλακωτά άκρα, από ανοξείδωτο χάλυβα



L mm 150 € 21,10 3 009930010

993G

πορσέλα με καμπύλα μυτερά στρόγγυλα αυλακωτά άκρα, από ανοξείδωτο χάλυβα



L mm 160 € 19,30 3 009930030

994

πορσέλα με ίσια μεγάλα αυλακωτά άκρα, από ανοξείδωτο χάλυβα



L mm 150 € 16,10 5 009940001

994PL

πορσέλα με ίσια μεγάλα αυλακωτά άκρα, από ανοξείδωτο χάλυβα



L mm 150 € 19,30 3 009940010

994TF

πορσέλα με μεγάλη στρόγγυλη μύτη, ισχυρά αυλακωτά άκρα, αντιμαγνητική, με αντοχή σε οξέα, από ανοξείδωτο χάλυβα



L mm 150 € 26,00 3 009940020

996

πορσέλα με ίσια άκρα, πλατιά μύτη, από ανοξείδωτο χάλυβα



L mm 150 € 17,10 5 009960001

998

πορσέλα με σταυρωτή μύτη, από ανοξείδωτο χάλυβα



L mm 155 € 29,50 5 009980001

999

πορσέλα με επίπεδα στρόγγυλα άκρα, αντιμαγνητική, με αντοχή σε οξέα, από ανοξείδωτο χάλυβα



L mm 115 € 23,40 3 009990011

999A

πορσέλα με πολύ λεπτά κοντά άκρα, αντιμαγνητική, με αντοχή σε οξέα, από ανοξείδωτο χάλυβα



L mm 120 € 20,30 3 009990015

999B

πορσέλα με ισχυρά ίσια άκρα, αντιμαγνητική, με αντοχή σε οξέα, από ανοξείδωτο χάλυβα



L mm 120 € 20,80 3 009990017

999C

πορσέλα με πολύ λεπτά ίσια άκρα, αντιμαγνητική, με αντοχή σε οξέα, από ανοξείδωτο χάλυβα



L mm 110 € 22,70 3 009990019

999D

πορσέλα με πολύ λεπτά γωνιακά άκρα, αντιμαγνητική, με αντοχή σε οξέα, από ανοξείδωτο χάλυβα



L mm 115 € 25,00 3 009990021

999E

πορσέλα με πολύ λεπτά καμπύλα άκρα, αντιμαγνητική, με αντοχή σε οξέα, από ανοξείδωτο χάλυβα



L mm 120 € 22,70 3 009990023

999G

πορσέλα με πολύ λεπτά ίσια άκρα, αντιμαγνητική, με αντοχή σε οξέα, με μηχανισμό στερέωσης, από ανοξείδωτο χάλυβα



L mm 140 € 22,70 3 009990027

999/B6N

σετ με 6 πορσέλες, αντιμαγνητικές και με αντοχή σε οξέα



999/B6N € 146,00 1 009990060
999-999A-999B
999C-999D-999E

1002

αυτόματο γκριπ με στρόγγυλα αυλακωτά ράμφη από ανοξείδωτο χάλυβα

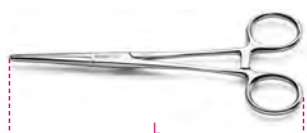

L mm 160 € 36,50 2 010020001

1008

μυτοσίμπιδα με πλακέ αυλακωτά ράμφη λαβές καλυμμένες με διπλό στρώμα PVC



ISO 5745

L mm 160 L1 mm 51,5 € 33,50 5 010080006

1008BM

μυτοσίμπιδα με πλακέ ράμφη, λαβές με διπλό υλικό



ISO 5745

L mm 160 L1 mm 51,5 € 41,00 3 010080036

1009

μυτοσίμπιδο με αυλακωτά ράμφη, αντιολισθητικές λαβές καλυμμένες με διπλό στρώμα PVC



ISO 5745

L mm 160 L1 mm 56,5 € 33,50 2 010090006

1009L/A

μυτοσίμπιδο μακρύ με ημιστρόγγυλα αυλακωτά ράμφη, για ειδικές εργασίες λαβές καλυμμένες με διπλό στρώμα PVC



L mm 283 L1 mm 80 € 41,00 2 010090008

1009L/B

μυτοσίμπιδο με μακριά κεκαμένα αυλακωτά ράμφη, 45°, για ειδικές εργασίες λαβές καλυμμένες με διπλό στρώμα PVC



L mm 273 L1 mm 73 € 41,50 2 010090009

1009L/C

μυτοσίμπιδο με μακριά κεκαμένα αυλακωτά ράμφη, 90°, για ειδικές εργασίες λαβές καλυμμένες με διπλό στρώμα PVC



L mm 253 L1 mm 45 € 44,00 2 010090010

 **Beta**

 **Beta**

1009L/D

μυτοσίμπιδο μακρύ, με αυλακωρά αρθρωτά
ράμφη,
λαβές καλυμμένες με διπλή στρώση
αντιολισθητικό PVC



L mm	L1 mm	€	🔧	🚚
342	71	49,00	1	010090058

1009L/DP

μυτοσίμπιδο μακρύ κεκαμένο με αυλακωτά
αρθρωτά ράμφη, 45°,
λαβές καλυμμένες με διπλή στρώση
αντιολισθητικό PVC



L mm	L1 mm	€	🔧	🚚
336	66	49,00	1	010090059

1009L/DP-S2

Σετ με 2 μακρούα, αυλακωτά μυτοσίμπιδα με
διπλή άρθρωση



1009L/DP-S2	€	🔧	🚚
	93,00	1	010090060

1010

μυτοσίμπιδα με στρόγγυλα ράμφη
λαβές καλυμμένες με διπλό στρώμα PVC

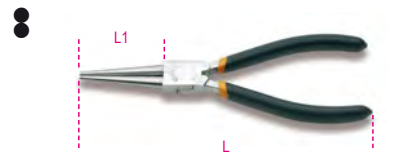

ISO 5745	L mm	L1 mm	€	🔧	🚚
	160	51,5	33,50	2	010100006

1010BM

μυτοσίμπιδα με στρόγγυλα ράμφη,
λαβές με διπλό υλικό



ISO 5745	L mm	L1 mm	€	🔧	🚚
	160	51,5	41,00	2	010100036

ΤΣΙΜΠΙΔΙΑ ΓΙΑ ΑΣΦΑΛΕΙΕΣ (ΤΥΠΟΣ SEEGER)

ΤΕΛΕΙΑ ΕΥΘΥΓΡΑΜΜΙΣΗ

Οι δοκιμές έδειξαν ότι τα τσιμπίδια της Beta παρέχουν εξαιρετική ευθυγράμμιση με τις ασφάλειες τύπου Seeger (ελαστικός δακτύλιος), βασισμένη στην ειδική αντίστροφη κωνική γεωμετρία των άκρων, που αποκτήθηκε λόγω της αποκλειστικής τεχνολογίας πρεσαρίσματος εν ψυχρώ, της εταιρείας.



ΜΕΙΩΜΕΝΗ ΘΡΑΥΣΗ ΑΚΡΩΝ

Οι πένσες της Beta είναι εξοπλισμένες με ενσωματωμένα άκρα πρεσαρισμένα εν ψυχρώ, τα οποία σημειώνουν/παρέχουν αυξημένη αντοχή σε σύγκριση με των ανταγωνιστών εταιρειών, τόσο όταν χρησιμοποιούνται όσο και σε περίπτωση τυχαίας πτώσης.



1031/S4

σετ με 4 τσιμπίδια για ασφάλειες



1031/S4	€	🔧	🚚
1032 180 ⌀ 19 ÷ 60 mm	131,00	1	010310000
1034 170 ⌀ 19 ÷ 60 mm			
1036 175 ⌀ 19 ÷ 60 mm			
1038 175 ⌀ 19 ÷ 60 mm			

1032

τσιμπίδια για εσωτερικές ασφάλειες,
ίσια ράμφη, λαβές καλυμμένες με PVC



UNI 7914 DIN 5256	L mm	Ø mm	€	🔧	🚚
	140x0,9	8÷12	31,50	5	010320013
	140x1,3	12÷25	31,00	5	010320014
	180	19÷60	33,50	5	010320017
	225	40÷100	41,50	3	010320021
	300	85÷200	58,00	2	010320028

1033

τσιμπίδια για εσωτερικές ασφάλειες,
κεκαμένα ράμφη, 45°,
λαβές καλυμμένες με PVC



UNI 7914 DIN 5256	L mm	Ø mm	€	🔧	🚚
	140x0,9	8÷12	36,00	5	010330013
	140x1,3	12÷25	34,50	5	010330014
	180	19÷60	36,50	5	010330017
	225	40÷100	45,00	3	010330021

1034

τσιμπίδια για εσωτερικές ασφάλειες,
κεκαμένα ράμφη, 90°,
λαβές καλυμμένες με PVC



UNI 7914 DIN 5256	L mm	Ø mm	€	🔧	🚚
	130x0,9	8÷12	36,00	5	010340013
	130x1,3	12÷25	34,50	5	010340014
	170	19÷60	36,50	5	010340017
	210	40÷100	45,00	3	010340021
	290	85÷200	64,00	2	010340028

1034L

τσιμπίδι για εσωτερικές ασφάλειες, κεκαμμένα ράμφη, 90°, λαβές καλυμμένες με PVC



L mm	∅ mm	€	🔧	📦
190	40÷100	92,00	2	010340320

1036

τσιμπίδια για εξωτερικές ασφάλειες, ίσια ράμφη, λαβές καλυμμένες με PVC



UNI 7915 DIN 5254

L mm	∅ mm	€	🔧	📦
140x0,9	3÷10	34,00	5	010360013
140x1,3	10÷25	33,50	5	010360014
175	19÷60	34,50	5	010360017
225	40÷100	44,00	3	010360021
300	85÷200	69,00	2	010360028

1037

τσιμπίδια για εξωτερικές ασφάλειες, κεκαμμένα ράμφη, 45°, λαβές καλυμμένες με PVC



UNI 7915 DIN 5254

L mm	∅ mm	€	🔧	📦
140x0,9	3÷10	38,50	5	010370013
140x1,3	10÷25	36,50	5	010370014
175	19÷60	38,50	5	010370017
225	40÷100	47,00	3	010370021

1038

τσιμπίδια για εξωτερικές ασφάλειες, κεκαμμένα ράμφη, 90°, λαβές καλυμμένες με PVC



UNI 7915 DIN 5254

L mm	∅ mm	€	🔧	📦
135x0,9	3÷10	38,50	5	010380013
135x1,3	10÷25	36,50	5	010380014
175	19÷60	38,50	5	010380017
220	40÷100	47,00	3	010380021
300	85÷200	74,50	2	010380028

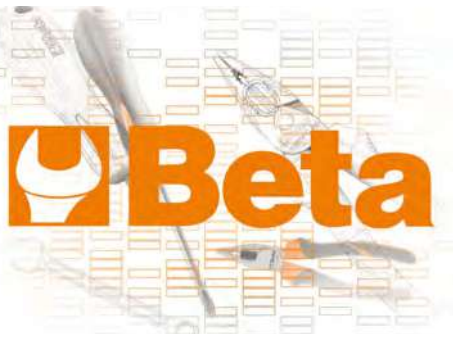

1039

τσιμπίδι με ίσια ράμφη για εσωτερικές και εξωτερικές ασφάλειες, λαβές καλυμμένες με PVC



L mm	∅ mm	∅ mm	€	🔧	📦
150	10÷15	6÷25	80,50	2	010390015

1558/C4

εργαλείο για εσωτερικές και εξωτερικές ασφάλειες, λειτουργία με βίδα

ο τετράγωνος οδηγός επιτρέπει άσκηση μεγάλης δύναμης και στις δυο καταστάσεις λειτουργίας
συμπαραδιδόμενα άκρα:
∅ 2.5-3-3.5 mm



∅ mm	∅ mm	€	🔧	📦
1558/C4 5,5 ÷ 77	5,5 ÷ 77	194,50	1	015580100

330x220x50 mm - 900 g

1044N

γκαζοτανάλιες, φωσφατωμένες, υπερκαλυπτόμενη άρθρωση, αντιολισθητικές λαβές με επικάλυψη PVC
· μοντέλο 8 θέσεων



L mm	A max mm	L1 mm	€	🔧	📦
250	46	48	31,50	5	010440025

1047

γκαζοτανάλια, ρύθμιση με μπουτόν, λαβές καλυμμένες με διπλής στρώσης αντιολισθητικό PVC

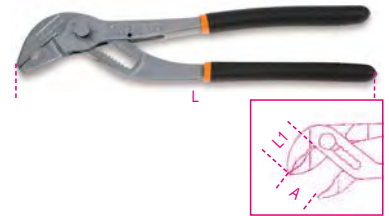

L mm	A max mm	L1 mm	€	🔧	📦
180	30	29	54,50	2	010470180
240	36	35	55,50	2	010470240
300	50	48	83,50	1	010470300

1047BM

γκαζοτανάλια, ρύθμιση με μπουτόν, λαβές με διπλό υλικό



L mm	A max mm	L1 mm	€	🔧	📦
240	36	35	66,50	2	010470340



1048N ΓΚΑΖΟΤΑΝΑΛΙΕΣ ΓΚΑΖΟΤΑΝΑΛΙΕΣ, ΑΡΘΡΩΣΗ ΜΕ ΠΕΡΑΣΤΕΣ ΛΑΒΕΣ

ΕΞΑΙΡΕΤΙΚΗ ΣΥΓΚΡΑΤΗΣΗ ΚΑΙ ΜΟΝΑΔΙΚΗ
ΕΥΚΟΛΙΑ ΧΕΙΡΙΣΜΟΥ

- Γεωμετρία και γωνία δοντιών σχεδιασμένες για αποτελεσματική, ασφαλή συγκράτηση σε εξάγωνα και κυλινδρικά προφίλ
- Επαγωγικά σκληρωμένα δόντια για μεγαλύτερη αντοχή
- Ευρύτερη γωνία κεφαλής/λαβής για βελτιωμένο εργονομικό χειρισμό
- Μηχανισμός συγκράτησης που αποτρέπει την τυχαία σύνθλιψη του χεριού
- Καινοτόμες, αντιολισθητικές λαβές με επικάλυψη PVC
- Απαράμιλλη ευκολία χειρισμού και άνεση χάρη στη μεγαλύτερη επιφάνεια επαφής λαβής



1048N

γκαζοτανάλιες, άρθρωση με περαστές λαβές
καλυμμένες με αντιολισθητικό PVC



ISO 8976

L mm	A max mm	L1 mm	S mm	€	Hand	Tool
175	36	31	11	32,50	3	010480910
250	46	38	13	34,00	5	010480915
300	60	44	14.8	51,00	2	010480920
400	96	81	19	97,50	1	010480940

1048N/D3

σετ γκαζοτανάλιες ολισθαίνουσες αρθρώσεις

φωσφατωμένες κεφαλές



1048N/D3 175-250-300 mm	€ 117,50	Hand 1	Tool 010480923
----------------------------	----------	--------	----------------

1048BM

γκαζοτανάλιες, άρθρωση με περαστές λαβές,
λαβές με διπλό υλικό
· νέο μοντέλο 9 θέσεων

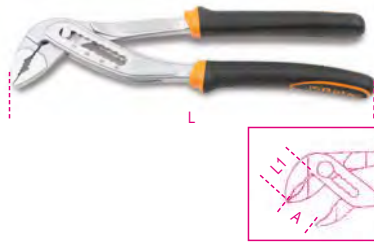

ISO 8976

L mm	A max mm	L1 mm	€	Hand	Tool
250	48	39	57,50	3	010480215

1048VN

γκαζοτανάλιες, άρθρωση με περαστές λαβές,
βαμμένες πορτοκαλί

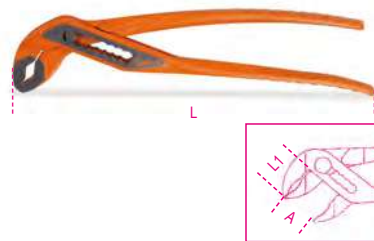

ISO 8976

L mm	A max mm	L1 mm	€	Hand	Tool
175	36	31	32,00	3	010480111
250	46	38	36,50	5	010480116
300	60	44	53,00	2	010480121

1050

πένσα-γκριπ διπλής ρύθμισης



L mm

220	€ 102,00	Hand 2	Tool 010500022
-----	----------	--------	----------------

1051

πένσα-γκριπ διπλής ρύθμισης,
μακρές σιαγόνες



L mm

255	€ 111,00	Hand 2	Tool 010510025
-----	----------	--------	----------------

1051GM

πένσα-γκριπ διπλής ρύθμισης,
περιστρεφόμενη σιαγόνα



L mm

255	€ 119,00	Hand 2	Tool 010510250
-----	----------	--------	----------------

1051L

πένσα-γκριπ διπλής ρύθμισης
μεγάλης ικανότητας



L mm

270	€ 127,00	Hand 2	Tool 010510100
-----	----------	--------	----------------

1051XL

πένσα-γκριπ διπλής ρύθμισης
μεγάλης ικανότητας, πολύ μακρές σιαγόνες



L mm

270	€ 152,50	Hand 2	Tool 010510140
-----	----------	--------	----------------

1052

πένσες-γκριπ ρυθμιζόμενες,
κοίλες σιαγόνες



L mm

L mm	A1 max mm	€	Hand	Tool
140	22	31,00	3	010520014
190	36	35,00	3	010520019
240	42	40,50	3	010520024
300	55	68,00	2	010520030

1053

πένσα-γκριπ ρυθμιζόμενη,
περιστρεφόμενη σιαγόνα



L mm	A1 max mm	€		
240	35	58,00	2	010530024

1054

πένσα-γκριπ ρυθμιζόμενη,
ίσιες σιαγόνες

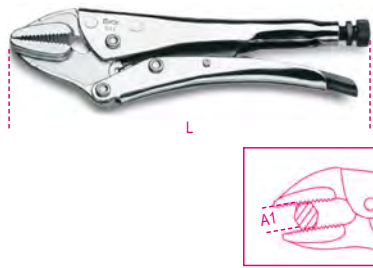

L mm	A1 max mm	€		
235	40	50,50	2	010540022

1055

πένσα-γκριπ ρυθμιζόμενη,
καμπύλες σιαγόνες

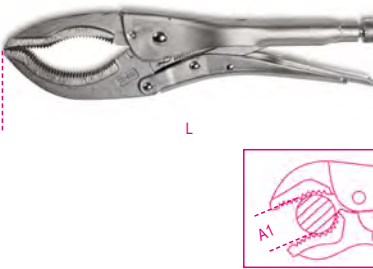

L mm	A1 max mm	€		
270	75	45,00	2	010550027

1055D

πένσα-γκριπ ρυθμιζόμενη,
για παξιμάδια και κυλινδρικά προφίλ

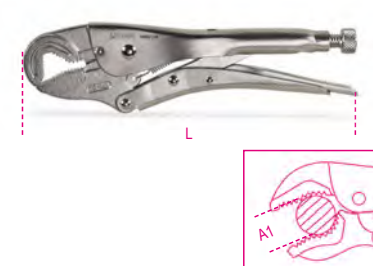

L mm	A1 max mm	€		
195	22	35,50	2	010550119
235	43	39,50	2	010550123

1056

πένσα-γκριπ ρυθμιζόμενη, για ψυκτικούς

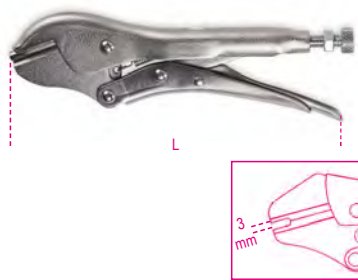

L mm	€		
195	34,50	2	010560017

1057A

πένσα-γκριπ αυτόματη με ρυθμιζόμενη
δύναμη



L mm	€		
240	71,50	2	010570124

1058

πένσες-γκριπ ρυθμιζόμενες,
μακρές σιαγόνες



L mm	A1 max mm	Ø max mm	€		
175	34	26	43,50	2	010580017
225	46	31	52,00	2	010580025

1059

πένσες-γκριπ ρυθμιζόμενες,
με μια ολισθαίνουσα σιαγόνα

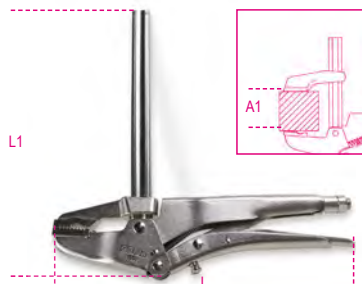

L1 mm	L mm	A1 mm	€		
160	255	120	77,50	1	010590016
270	255	220	81,00	1	010590027

1060

πένσες-γκριπ ρυθμιζόμενες,
σιαγόνες πιρούνια

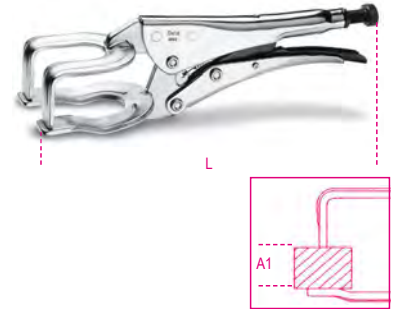

L mm	A1 max mm	€		
200	50	55,00	2	010600020
280	80	69,50	2	010600028

1061

πένσα-γκριπ ρυθμιζόμενη,
σιαγόνες πιρούνια

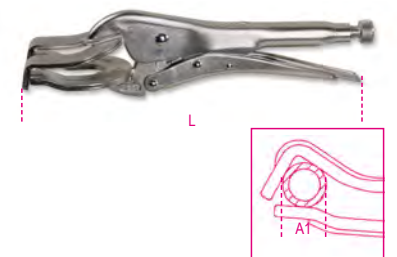

L mm	A1 max mm	€		
275	80	60,00	2	010610027

1062

πένσες-γκριπ ρυθμιζόμενες,
σιαγόνες μορφής C

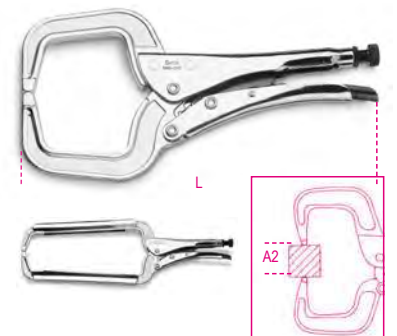

L mm	A2 max mm	€		
170	50	42,50	2	010620017
290	120	56,50	2	010620029
460	255	80,50	1	010620045



1062AL

πένσες-γκριπ ρυθμιζόμενες,
σιαγόνες μορφής C από αλουμίνιο

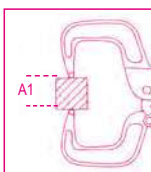

L mm	A1 max mm	€	⚙️	📦
275	88	75,00	2	010620327

1062GM

πένσες-γκριπ ρυθμιζόμενες,
σιαγόνες μορφής C περιστρεφόμενες

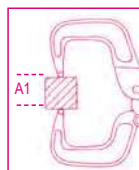

L mm	A1 max mm	€	⚙️	📦
170	45	46,50	2	010620217
290	88	66,00	2	010620229
460	255	92,50	1	010620245

1063

πένσα-γκριπ ρυθμιζόμενη,
για λευκοσιδηρούργους

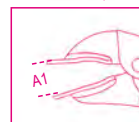

L mm	A1 max mm	€	⚙️	📦
200	31	55,50	2	010630021

1064

πένσα-γκριπ ρυθμιζόμενη, με αλυσίδα



L mm	∅ mm	€	⚙️	📦
230	150	79,50	2	010640023

1065F

ζομπάδες χειρός



∅ mm	L mm	€	⚙️	📦
5	228	152,00	1	010650010
6	228	153,00	1	010650015

1065P

παπουραδόρος χειρός



L mm	€	⚙️	📦
228	156,00	1	010650020

1066

πένσα-γκριπ ρυθμιζόμενη,
γωνία ασφάλισης 90°

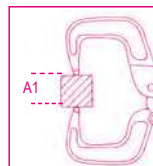

L mm	A1 max mm	g	€	⚙️	📦
210	55	500	105,00	1	010660021

1067

πένσες-γκριπ ρυθμιζόμενες για σωλήνες,
με αρθρωτές σιαγόνες σύσφιξης σωλήνων

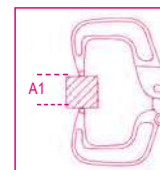

L mm	A1 max mm	€	⚙️	📦
285	76	62,50	1	010670285
380	89	65,50	1	010670380

1077

πένσα λευκοσιδηρούργων πλατιά
ίσια, λαβές καλυμμένες με PVC



L mm	A mm	L1 mm	€	⚙️	📦
280	60	53	68,50	1	010770026

1078

πένσα λευκοσιδηρούργων πλατιά
κεκαμμένη, 45°, λαβές καλυμμένες
με PVC



L mm	A mm	L1 mm	€	⚙️	📦
280	60	77	69,50	1	010780026

1080D

πλαγιόκοπτης σύρριζα κοπής,
λαβές καλυμμένες με διπλό στρώμα
αντιολισθητικό PVC

Για κοπή πλαστικού



α	L mm	L1 mm	€	⚙️	📦
15°	160	22	36,50	3	010800015
45°	160	22	44,00	3	010800045

1081

κόφτες ημι-σύρριζα κοπής,
λαβές καλυμμένες με διπλό στρώμα
αντιολισθητικό PVC

• Για ηλεκτρονικές, και βαρέος τύπου μικρομηχανικές
εργασίες



L mm	L1 mm	mm	€	Hand	Code
125	16		38,00	3	010810130

1082

πλαγιικόφτες,
επιχρωμιωμένοι,
λαβές καλυμμένες με διπλό στρώμα
αντιολισθητικό PVC

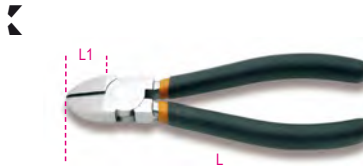

UNI/ISO 5749

L mm	L1 mm	mm	€	Hand	Code
140	20	1,6	33,00	5	010820004
160	22	1,6	34,00	5	010820006

1082G

πλαγιικόφτες,
αντιολισθητικές λαβές καλυμμένες με διπλό
στρώμα PVC,
βιομηχανικό φινιρίσμα



UNI/ISO 5749

L mm	L1 mm	mm	€	Hand	Code
140	20	1,6	28,50	5	010820064
160	22	1,6	29,50	5	010820066

1082BM

πλαγιικόφτες,
λαβές με διπλό υλικό



UNI/ISO 5749

L mm	L1 mm	mm	€	Hand	Code
140	20	1,6	41,00	3	010820034
160	22	1,6	44,50	3	010820036

1082GBM

πλαγιικόφτες,
λαβές από διπλό υλικό,
βιομηχανικό φινιρίσμα

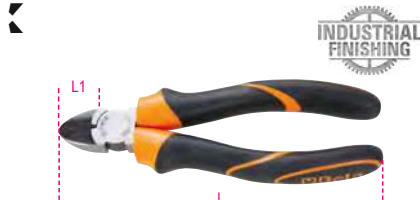

UNI/ISO 5749

L mm	L1 mm	mm	€	Hand	Code
140	20	1,6	36,00	3	010820264
160	22	1,6	40,00	3	010820266

1084

πλαγιικόφτες βαριάς χρήσης,
επιχρωμιωμένοι,
λαβές καλυμμένες με διπλό στρώμα
αντιολισθητικό PVC



UNI/ISO 5749

L mm	L1 mm	mm	€	Hand	Code
160	22	1,6	38,50	5	010840006
200	28	2,0	47,50	3	010840010

1084G

πλαγιικόφτες βαριάς χρήσης,
λαβές καλυμμένες με διπλό αντιολισθητικό
στρώμα PVC,
βιομηχανικό φινιρίσμα



UNI/ISO 5749

L mm	L1 mm	mm	€	Hand	Code
160	22	1,6	33,50	5	010840066
200	28	2,0	41,50	3	010840070

1084BM

πλαγιικόφτες βαριάς χρήσης,
επιχρωμιωμένοι,
λαβές με διπλό υλικό



UNI/ISO 5749

L mm	L1 mm	mm	€	Hand	Code
160	22	1,6	46,50	3	010840036
200	28	2,0	60,00	3	010840040

1084GBM

πλαγιικόφτες βαριάς χρήσης,
λαβές με διπλό υλικό,
βιομηχανικό φινιρίσμα



UNI/ISO 5749

L mm	L1 mm	mm	€	Hand	Code
160	22	1,6	51,00	3	010840266
200	28	2,0	66,00	3	010840270

1088

εμπροσθοκόφτες βαριάς χρήσης
λαβές καλυμμένες με διπλό στρώμα PVC

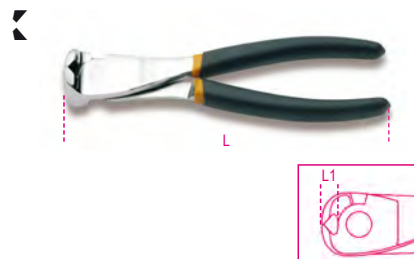

UNI/ISO 5748

L mm	L1 mm	mm	€	Hand	Code
160	9	1,6	47,00	2	010880066
200	11	2,0	61,50	2	010880010

1088BM

εμπροσθοκόφτες βαριάς χρήσης,
λαβές από διπλό υλικό



UNI/ISO 5748

L mm	L1 mm	mm	€	Hand	Code
160	9	1,6	57,50	2	010880036
200	11	2,0	78,50	2	010880040



1092V

εμπροσθοκόφτες αρθρωτοί

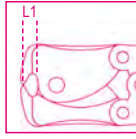

UNI/ISO 5748

L mm	L1 mm	≠ mm	€	⚡	📦
180	8	2,0	188,00	2	010920280
200	9	2,5	198,00	2	010920310

1094V

πλαγιοκόφτης αρθρωτός



UNI/ISO 5749

L mm	L1 mm	≠ mm	€	⚡	📦
200	23	2,5	188,00	2	010940200

1095N

πλαγιοκόφτης αρθρωτός



L mm	L1 mm	≠ mm	€	⚡	📦
195	26	1,6	66,50	2	010950010

1096

τανάλιες μαραγκών



ISO 9243

L mm	L1 mm	€	⚡	📦
160	21	25,00	5	010960016
200	23	29,50	5	010960020
250	30	39,50	5	010960025

1098

τανάλιες οικοδόμων



ISO 9242 DIN 5242

L mm	L1 mm	€	⚡	📦
190	12	25,00	5	010980190
220	13	28,50	5	010980220
250	15	34,00	5	010980250
280	18	38,00	5	010980280

1098PL

τανάλιες οικοδόμων,
λαβές καλυμμένες με PVC



ISO 9242 DIN 5242

L mm	L1 mm	€	⚡	📦
220	13	31,50	5	010980320
250	15	36,50	5	010980350
280	18	40,00	5	010980380

1101

κόφτες μπουλονιών, βαμμένος κορμός
και λάμες, λαστιχένιες λαβές



L mm	L mm	€	⚡	📦
300	12	75,00	2	011010030
350	14	91,50	2	011010035
450	18	112,00	1	011010045
600	24	153,50	1	011010060
750	30	198,00	1	011010075
900	36	265,00	1	011010090

L mm	R = 80 Kgf=mm ² Ø mm		R = 140 Kgf=mm ² Ø mm		g	📦
	5	4	5	6		
300	5	4	5	6	745	2
350	6	5	6	7	1043	2
450	7	6	7	8	1537	1
600	9	7	9	10	2540	1
750	11	8	11	12	3870	1
900	12	9	12	13	6170	1

1101R

ανταλλακτικές λάμες για τα 1101



mm	1101	€	⚡	📦
300	300	44,50	1	011010130
350	350	52,00	1	011010135
450	450	66,50	1	011010145
600	600	89,50	1	011010160
750	750	111,00	1	011010175
900	900	147,00	1	011010190

1102

μικρός κόφτης μπουλονιών

R= 80 Kgf/mm²



L mm	≠ mm	€	⚡	📦
230	4	55,50	3	011020020

1103

κόφτης μπουλονιών με πλακέ σιαγόνες
για σιδερόβερρες, μπουλόνια και
ηλεκτροκολλημένα πλέγματα για οπλισμό
σκυροδέματος
max. Ø = 12 mm
max. Ø (HRC 48)= 6 mm

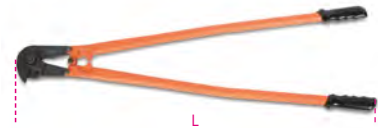

L mm	€	⚡	📦
950	189,00	1	011030090

1103R

ανταλλακτική κεφαλή για το 1103



1103R 950	€	⚡	📦
	118,50	1	011030190



1104

κόφτες βαρέος τύπου για συρματοσχοίνα, χερούλια με θερμοπλαστική λαβή



L mm	Ø mm	€		
420	12	192,50	1	011040004
600	16	281,00	1	011040006

1104R

ανταλλακτικές λάμες για 1104



mm	€		
420	119,50	1	011040014
600	166,50	1	011040016

1105

ζουμπάδες από μαυρισμένο χάλυβα



D mm	L mm	€		
2	27	19,30	1	011050002
3	27	19,30	1	011050003
4	27	19,30	1	011050004
5	27	19,30	1	011050005
6	27	19,30	1	011050006
7	27	19,30	1	011050007
8	27	19,30	1	011050008
9	27	19,30	1	011050009
10	27	19,30	1	011050010
12	27	23,70	1	011050012
14	27	23,70	1	011050014
16	27	23,70	1	011050016
18	27	23,70	1	011050018
20	27	23,70	1	011050020
22	32	29,50	1	011050022
24	32	29,50	1	011050024
26	32	29,50	1	011050026
28	32	29,50	1	011050028
30	32	29,50	1	011050030
32	37	38,50	1	011050032
34	37	38,50	1	011050034
36	37	38,50	1	011050036
38	37	38,50	1	011050038
40	37	38,50	1	011050040
42	42	45,00	1	011050042
44	42	45,00	1	011050044
46	42	45,00	1	011050046
48	42	45,00	1	011050048
50	42	45,00	1	011050050

1105T20

άξονας για ζουμπάδες 1105, 2 ως 20 mm



L mm	€		
110	95,50	1	011050200

1105T30

άξονας για ζουμπάδες 1105, 3 ως 30 mm



L mm	€		
175	206,00	1	011050205

1105T50

άξονας για ζουμπάδες 1105, 2 ως 50 mm



L mm	€		
175	203,50	1	011050207

1105AD-50

προσαρμογή άξονα για 1105T50



Ø mm	€		
57	128,50	1	011050210

1105/C10T

συλλογή με 10 ζουμπάδες, 3 ως 20 mm, και 1 βοηθητικό εξάρτημα



1105C/10T	€		
	214,00	1	011050250

	1105	3 - 4 - 6 - 8 - 10 - 12 - 14 - 16 - 18 - 20 mm
	1105T20	

135x92x32 mm

1105/C16T

συλλογή με 15 ζουμπάδες, 3 ως 30 mm, και 1 βοηθητικό εξάρτημα



1105C/16T	€		
	387,00	1	011050255

	1105	3 - 4 - 6 - 8 - 10 - 12 - 14 - 16 - 18 - 20 - 22 - 24 - 26 - 28 - 30 mm
	1105T30	

240x210x60 mm

1105/C32T

συλλογή με 29 ζουμπάδες, 2 ως 50 mm, και 3 βοηθητικά εξαρτήματα



1105C/32T	€		
	755,00	1	011050257

	1105	2 - 3 - 4 - 5 - 6 - 7 - 8 - 9 - 10 - 12 - 14 - 16 - 18 - 20 - 22 - 24 - 26 - 28 - 30 - 32 - 34 - 36 - 38 - 40 - 42 - 44 - 46 - 48 - 50 mm
	1105T50	
	1105AD-50	

455x380x115 mm

1112

φαλίδια για λεπτή λαμαρίνα, ίσιες φαρδιές λάμες

R= 60 Kg/mm²



L ~ mm	L1 mm	S mm	A mm	€		
200	50	0,5	26	33,50	2	011120020
250	62	0,8	33	40,00	2	011120025
300	76	1,0	37	52,00	2	011120030
375	76	1,2	44	76,00	1	011120037

1114

ψαλίδια για λεπτή λαμαρίνα, ίσιες στενές λάμες
R = 60 Kgf/mm²



L	L1	S	A	€	Hand	Code
mm	mm	mm	mm			
250	58	0,5	15	36,00	1	011140265
350	76	1	22	47,00	1	011140340

1118

ψαλίδι για τσέρκια

Fe = κανονικός χάλυβας
Inox = ανοξείδωτος χάλυβας



L	L1	Fe	Inox	€	Hand	Code
mm	mm	S mm	S mm			
310	42	1	0,8	58,50	2	011180001

1120A

ψαλίδι χειρός

Fe = κοινός χάλυβας



L	Fe	€	Hand	Code
mm	S mm			
280	1,2	94,00	1	011200101

1120ARL - ARG

ανταλλακτικά για 1120A



Code	€	Hand	Code
1120ARL	23,40	1	011200110
1120ARG	29,50	1	011200120

1122

λαμαρινοψάλιδο, ίσιες λάμες

Inox = ανοξείδωτος χάλυβας



L	L1	Inox	A	€	Hand	Code
mm	mm	S mm	mm			
250	40	1	24	45,00	2	011220020

1123

λαμαρινοψάλιδο δεξιάς κοπής, καμπύλες λάμες

Inox = ανοξείδωτος χάλυβας

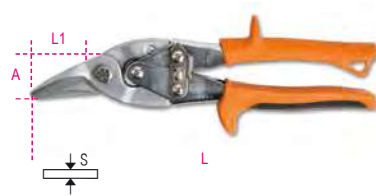

L	L1	Inox	A	€	Hand	Code
mm	mm	S mm	mm			
250	40	1	24	45,00	2	011230020

1124

λαμαρινοψάλιδο αριστερής κοπής, καμπύλες λάμες

Inox = ανοξείδωτος χάλυβας



L	L1	Inox	A	€	Hand	Code
mm	mm	S mm	mm			
250	40	1	24	45,00	2	011240020

1125

λαμαρινοψάλιδο για ίσιες και δεξιάς κοπής

Inox = ανοξείδωτος χάλυβας

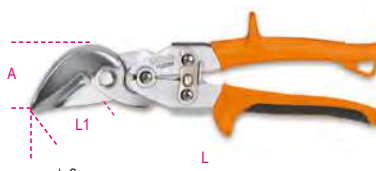

L	L1	Inox	A	€	Hand	Code
mm	mm	S mm	mm			
250	35	1	46	70,50	2	011250020

1126

λαμαρινοψάλιδο για ίσιες και αριστερές κοπές

Inox = ανοξείδωτος χάλυβας



L	L1	Inox	A	€	Hand	Code
mm	mm	S mm	mm			
250	35	1	46	70,50	2	011260020

1122 - 1125MOL

Code	Code	€	Hand	Code
1122 MOL	1122 - 1124	2,05	1	011220010
1123 MOL	1123	1,70	1	011230010
1125 MOL	1125 - 1126	1,70	1	011250040

1127

ψαλίδι ηλεκτρολόγου τηλεφώνων, ίσιες λάμες



L	L1	€	Hand	Code
mm	mm			
150	35	19,60	5	011270001

1128BAK

Ψαλίδι ηλεκτρολόγου διπλής δράσης, με προφίλ για φρεζάρισμα από ανοξείδωτο χάλυβα με επικάλυψη DLC

Κοπή διπλής δράσης: η ειδική μορφή άρθρωση επιτρέπει στη λάμα να κινείται κατά μήκος, κάτι που έχει σαν αποτέλεσμα αυξημένη δύναμη καθώς κλείνουν οι λάμες.

Μορφή και φρέζα: σχεδιασμένο να μεγαλώνει οπές σε πλαστικό, από 13 mm σε 24 mm.

Επικάλυψη DLC: DLC (άνθρακας σαν διαμάντι) είναι μια καινούρια επικάλυψη με βάση άνθρακα: η υψηλή σκληρότητα και ο χαμηλός συντελεστής τριβής οφείλονται στην ταυτόχρονη παρουσία άνθρακα στην επιφάνεια σε μορφή γραφίτη, και διαμαντιού.

- Λάμα υψηλής επιφανειακής σκληρότητας (αντοχή σε τριβή και φθορά)
- Χαμηλός συντελεστής τριβής (ομαλή λειτουργία και αντικολλητικότητα)
- Έκκεντρος πείρος που αποτρέπει χαλάρωση
- Μεγάλες λαβές με αυλάκια για στραγγάλισμα σωλήνων
- Με ειδική πλαστική θήκη



L	L1	€	Hand	Code
mm	mm			
150	50	41,00	5	011280088

1128BMX

ψαλίδι ηλεκτρολόγου, ίσιες ανοξείδωτες λάμες, με μικροδόντωση



L	L1	€	Hand	Code
mm	mm			
147	58,2	23,10	5	011280051

1128BMX/F

αρθρωτή πλαστική θήκη για 1128BMX



Code	€	Hand	Code
1128BMX/F	2,35	1	011280059

1128FXS ΨΑΛΙΔΙ ΗΛΕΚΤΡΟΛΟΓΟΥ ΜΕ ΒΑΘΜΙΑΙΑ ΠΡΟΦΙΛ ΦΡΕΖΑΣ

Για να επανασχεδιάσουμε το ψαλίδι ηλεκτρολόγου μας, παρατηρήσαμε την καθημερινή εργασία των χρηστών. Το έχουμε καταστήσει ένα εργαλείο γενικής χρήσης, ενσωματώνοντας τα 4 κύρια χαρακτηριστικά σε ένα αντικείμενο.

ΚΟΠΗ Γρήγορη και ακριβής, για καλώδια μέχρι 50 mm², με αυλάκι κοπής καλωδίου και λεπίδα με μικροδόντωση, για βελτιωμένη συγκράτηση.

ΑΠΟΓΥΜΝΩΣΗ Ο ευαίσθητος πείρος κατά της χαλάρωσης επιτρέπει την ακριβή απογύμνωση των λεπτότερων καλωδίων.

ΤΣΑΚΙΣΜΑ Ασφαλές και ανθεκτικό, για τερματικούς σωλήνες.

ΜΟΡΦΗ ΚΑΙ ΦΡΕΖΑ Το μοναδικό προφίλ φρεζαρίσματος επιτρέπει στις σπές στα πλαστικά κιβώτια να ανοιχτούν με ακρίβεια και καθαρότητα.

1128BAX ΨΑΛΙΔΙ ΗΛΕΚΤΡΟΛΟΓΟΥ ΔΙΠΛΗΣ ΔΡΑΣΗΣ, ΜΕ ΠΡΟΦΙΛ ΓΙΑ ΦΡΕΖΑΡΙΣΜΑ ΑΠΟ ΑΝΟΞΕΙΔΩΤΟ ΧΑΛΥΒΑ ΜΕ ΕΠΙΚΑΛΥΨΗ DLC

Τα ψαλίδια 1128BAX ξεχωρίζουν για τις λεπίδες με επικάλυψη DLC. DLC (diamond-like carbon, άνθρακας σαν διαμάντι) είναι μια καινοτόμα επικάλυψη με βάση τον άνθρακα: η υψηλή σκληρότητα και ο χαμηλός συντελεστής τριβής οφείλονται στην ταυτόχρονη παρουσία άνθρακα στην επιφάνεια σε μορφή γραφίτη, και διαμαντιού.

- Λάμα υψηλής επιφανειακής σκληρότητας - αντοχή σε τριβή και φθορά
- Χαμηλός συντελεστής τριβής - ομαλή λειτουργία και αντικολλητικότητα

Μορφή και φρέζα: σχεδιασμένο να μεγαλώνει σπές σε πλαστικό, από 13 mm σε 25 mm.



+ ΣΚΛΗΡΟΤΗΤΑ

- ΣΥΝΤΕΛΕΣΤΗΣ ΤΡΙΒΗΣ



1128BSX

ψαλίδι ηλεκτρολόγου με φρέζα με θήκη



L mm	L1 mm	€	5	011280061
148	58,2	39,50		

1128FX

ψαλίδι ηλεκτρολόγου, ίσιες λάμες από ανοξείδωτο χάλυβα, με μικροδόντωση, αυλάκι κοπής καλωδίων και πρέσα για σωληνωτούς ακροδέκτες

- Αρθρωτή θήκη ζώνης
- Λαβές με διπλό υλικό
- Πείρος που δεν χαλαρώνει



L mm	L1 mm	mm ²	€	5	011280090
145	52	50	40,00		

1128FXS

ψαλίδι ηλεκτρολόγου με βαθμιαία προφίλ φρέζας, ίσιες ανοξείδωτες λάμες, με μικροδόντωση, αυλάκι κοπής καλωδίων και πρέσα για σωληνωτούς ακροδέκτες

- Αρθρωτή θήκη ζώνης
 - Λαβές με διπλό υλικό
 - Πείρος που δεν χαλαρώνει
- Μορφή και φρέζα: σχεδιασμένο να μεγαλώνει σπές σε πλαστικό, από 13 ως 21 mm.



L mm	L1 mm	mm ²	€	5	011280095
145	52	50	44,50		

1128BM

ψαλίδι ηλεκτρολόγου, ίσιες λάμες



L mm	L1 mm	€	5	011280000
145	50	20,00		

1129BM

ψαλίδι ηλεκτρολόγου, καμπύλες λάμες



L mm	L1 mm	€	5	011290000
145	44	21,40		

1130BMX

Ψαλίδι πολλαπλών χρήσεων, ίσιες λάμες από ανοξείδωτο χάλυβα, με μικροδόντωση



L mm	L1 mm	€	1	011300002
185	60	26,00		

1131CK

ψαλίδι για Kevlar® και οπτικές ίνες



L mm	L1 mm	€	1	011310001
203	75	103,50		

1132

κόφτες καλωδίων για χάλκινα και αλουμινένια σύρματα με μόνωση λαβές καλυμμένες με διπλό στρώμα PVC



UNI 8791

L	mm	mm ²	€	🔧	📦
170	14	50	64,00	2	011320107
230	18	95	78,50	2	011320113

1132BM

κόφτες καλωδίων για χάλκινα και αλουμινένια σύρματα με μόνωση, λαβές με διπλό υλικό



UNI 8791

L	mm	mm ²	€	🔧	📦
170	14	50	78,50	2	011320137
230	18	95	96,50	2	011320143

1133

κόφτης για χάλκινα καλώδια, εύκαμπτα

μέχρι 325 mm²



L	mm	mm ²	€	🔧	📦
600	30	325	219,00	1	011330001

1133RL

ανταλλακτικές λάμες για 1133



1133RL	164,50	1	011330011
--------	--------	---	-----------

1134

κόφτης καλωδίων με κασάνια



L	mm	mm ²	mm ²	€	🔧	📦
260	35	400	638,00	1	011340032	

1134RL

ανταλλακτική λάμα για το 1134



1134RL	289,00	1	011340132
--------	--------	---	-----------

1134A

κόφτης καλωδίων με κασάνια



L	mm	mm ²	€	🔧	📦
240	45	500	970,00	1	011340045

1142BM

απογυμνωτής καλωδίων, λαβές με διπλό υλικό



UNI 7923

L	mm	mm ²	mm	€	🔧	📦
160	0,5÷6	0-2,8	52,00	3	011420036	

1143

απογυμνωτής καλωδίων με σύστημα κοπής



L	mm	mm ²	mm	€	🔧	📦
165	0,5÷6	1-3,2	102,00	1	011430001	

1143R

ανταλλακτικές λάμες για 1143

1143R	26,00	1	011430011
-------	-------	---	-----------

1144D

απογυμνωτής καλωδίων



L	mm	mm ²	mm	€	🔧	📦
170	4,5÷240	2,5-18	122,50	1	011440010	

1144D/RG

ανταλλακτικός γάντζος για 1144D



1144D/RG	41,00	1	011440012
----------	-------	---	-----------

1144D/RL

ανταλλακτικές λάμες για 1144D

1144D/RL	63,00	1	011440011
----------	-------	---	-----------

1144G

απογυμνωτής καλωδίων

με λάμα ρυθμιζόμενη για κάθετες και διαμήκεις κοπές



L	mm	mm ²	mm	€	🔧	📦
140	6÷75	2,8-12	68,50	1	011440004	



Beta

1144G/RL

ανταλλακτική λάμα για 1144G



1144G/RL	€ 15,20	1	011440005
----------	---------	---	-----------

1144L

εργαλείο απογύμνωσης καλωδίων με ρυθμιζόμενο βάθος λεπίδας, για εγκάρσια και διαμήκη απογύμνωση με λεία και αναδιπλούμενη λεπίδα σε σχήμα αγκίστρου



L mm	mm ²	mm	€		
145	6-150	4-28	35,50	1	011440050

1144T

απογυμνωτής καλωδίων, μέγεθος τσέπης, με σύστημα κοπής



L mm	mm	g	€		
112	3,5 ÷ 9	40	27,50	1	011440060

1148A

απογυμνωτής καλωδίων, αυτορρυθμιζόμενος, με σύστημα κοπής

- ≠10 mm² (8 AWG) πολύκλωνο
- ≠1,5 mm² (16 AWG) μονόκλωνο



L mm	mm ²	mm	€		
190	0,02 ÷ 10	0-4	209,00	1	011480100

1148A/R

ανταλλακτικές λάμες για 1148A



1148A/R	€ 89,50	1	011480102
---------	---------	---	-----------

Beta

1148B

απογυμνωτής καλωδίων, αυτορρυθμιζόμενος, με σύστημα κοπής



L mm	mm ²	mm	€		
190	4 ÷ 16	2-5	246,00	1	011480200

1148B/R

ανταλλακτικές λάμες για 1148B



1148B/R	€ 112,00	1	011480202
---------	----------	---	-----------

1148P

απογυμνωτής καλωδίων αυτορρυθμιζόμενος, με σύστημα κοπής



L mm	mm ²	mm	€		
165	0,2-6	0-3,5	58,50	1	011480300

1149F

απογυμνωτής καλωδίων με λάμα κοπής, αυτορρυθμιζόμενος



L mm	mm ²	€		
175	0,2 ÷ 6	21,10	1	011490010

1150

πένσες γενικής χρήσης γυαλιστερές επιχρωμιωμένες λαβές καλυμμένες με διπλό στρώμα PVC

- Ο παράκτρος πείρος αυξάνει το φαινόμενο του μοχλού, μειώνοντας έτσι την προσπάθεια για ισχυρή ικανότητα κοπής.



ISO 5746

L mm	L1 mm	mm	€		
160	42	1,6	29,00	5	011500046
180	46	1,8	31,50	5	011500048
200	50	2,0	34,00	5	011500050
220	50	2,0	38,00	2	011500052

1150G

πένσες βαρέος τύπου, αντιολισθητικές λαβές καλυμμένες με διπλό στρώμα PVC, βιομηχανικό φινιρίσμα

- Εξαιρετική σχέση απόδοσης/τιμής
- Ο παράκτρος πείρος αυξάνει το φαινόμενο του μοχλού, μειώνοντας έτσι την προσπάθεια για ισχυρή ικανότητα κοπής.



ISO 5746

L mm	L1 mm	mm	€		
160	42	1,6	27,00	5	011500066
180	46	1,8	29,50	5	011500068
200	50	2,0	33,00	5	011500070
220	50	2,0	34,00	2	011500072

Beta

1150HPC ΠΕΝΣΑ ΠΟΛΛΑΠΛΩΝ ΧΡΗΣΕΩΝ ΜΕ ΚΟΠΤΙΚΑ ΑΚΡΑ ΑΠΟ ΠΥΡΟΣΥΣΣΩΜΑΤΩΜΕΝΟ ΧΑΛΥΒΑ M2

- Ο παράκεντρος πείρος φέρνει το υπομόχλιο κοντά στο σημείο κοπής, αυξάνοντας έτσι την επίδραση του μοχλού.
- Οι τέλεια ευθυγραμμισμένες μύτες και το λεπτό προφίλ επιτρέπουν την εργασία σε πολύ μικρούς χώρους.
- Το σώμα της πένσας είναι κατασκευασμένο από αξιόπιστο, επεξεργασμένο με θερμότητα χάλυβα μολυβδαινίου, ο οποίος έχει ως αποτέλεσμα αυξημένη ευλυγισία και αντοχή και παρέχει ασφαλή συγκράτηση υπό οποιοσδήποτε συνθήκες.

Διαμητική τάση - στατική δοκιμή =	-73%
Μέση διάρκεια ζωής των κοπτικών άκρων (test ISO 5744) =	+127%
Σκλήρυνση M2 των αιχμών κοπής =	65HRC

ΑΠΟΛΥΤΑ ΠΡΩΤΟΠΟΡΙΑΚΟ

ΦΙΝΙΡΙΣΜΑ ΣΑΤΙΝΕ ΕΠΙΧΡΩΜΙΩΣΗΣ

ΑΞΙΟΣΗΜΕΙΩΤΗ ΙΚΑΝΟΤΗΤΑ ΚΟΠΗΣ

1150HPC

πένσες βαρέος τύπου με ενσωματωμένα κοπτικά άκρα και παράκεντρο πείρο με φινιρίσμα χρωμίου λαβές από διπλό υλικό ανοικτή άρθρωση κοπτικά άκρα με ενθέματα χάλυβα: M2 πάχος: 0.20 mm γωνία: 62° σκληρότητα: 65 HRC



PATENTED

ISO 5746

L mm	L1 mm	mm	€	U	IT
180	42	1,8	78,50	2	011500618

1150BM

πένσες γενικής χρήσης, γυαλιστερές επιχρωμιωμένες, λαβές με διπλό υλικό
 • Ο παράκεντρος πείρος αυξάνει το φαινόμενο του μοχλού, μειώνοντας έτσι την προσπάθεια για ισχυρή ικανότητα κοπής.



ISO 5746

L mm	L1 mm	mm	€	U	IT
160	42	1,6	36,00	3	011500146
180	46	1,8	39,50	3	011500148
200	50	2,0	43,50	3	011500150
220	50	2,0	46,50	2	011500152

1150GBM

πένσες βαρέος τύπου, λαβές από διπλό υλικό, βιομηχανικό φινιρίσμα

- Ο παράκεντρος πείρος αυξάνει το φαινόμενο του μοχλού, μειώνοντας έτσι την προσπάθεια για ισχυρή ικανότητα κοπής.
- Εξαιρετική σχέση απόδοσης/τιμής



ISO 5746

L mm	L1 mm	mm	€	U	IT
160	42	1,6	33,50	3	011500266
180	39	1,8	36,00	3	011500268
200	50	2,0	41,00	3	011500270
220	50	2,0	43,50	2	011500272

1153

πένσες ρυθμιζόμενες, δύο θέσεων, λαβές καλυμμένες με PVC



UNI ISO 9343

L mm	L1 mm	€	U	IT
200	34	33,00	2	011530120

1162

μυτοσίμμιδα με πλακέ μακριά ράμφη, επιχρωμιωμένα, λαβές καλυμμένες με διπλό στρώμα αντιολισθητικό PVC



ISO 5745

L mm	L1 mm	mm	€	U	IT
160	58	1,6	34,00	5	011620006
200	86	1,6	39,50	5	011620010



1162G

μυτοσίμπιδα με πλακέ μακριά ράμφη, λαβές καλυμμένες με διπλό αντιολισθητικό στρώμα PVC, βιομηχανικό φινιρίσμα

• Εξαιρετική σχέση απόδοσης/τιμής



ISO 5745

L mm	L1 mm	mm	€	Hand	Product Code
160	58	1,6	29,00	5	011620066
200	86	1,6	33,50	5	011620070

1162BM

μυτοσίμπιδα με πλακέ μακριά ράμφη, επιχρωμιωμένα, λαβές με διπλό υλικό



ISO 5745

L mm	L1 mm	mm	€	Hand	Product Code
160	58	1,6	41,50	3	011620036
200	86	1,6	46,50	3	011620040

1162GBM

μυτοσίμπιδα με πλακέ μακριά ράμφη, λαβές με διπλό υλικό, βιομηχανικό φινιρίσμα

• Εξαιρετική σχέση απόδοσης/τιμής



ISO 5745

L mm	L1 mm	mm	€	Hand	Product Code
160	58	1,6	36,00	3	011620266
200	86	1,6	42,00	3	011620270

1164

μυτοσίμπιδα με μακριά πλακέ αυλακωτά κεκαμένα ράμφη λαβές καλυμμένες με διπλό στρώμα PVC



ISO 5745

L mm	L1 mm	mm	€	Hand	Product Code
160	54	1,6	37,00	5	011640006
200	76	1,6	41,50	5	011640010

1164BM

μυτοσίμπιδα με πλακέ μακριά κεκαμένα ράμφη, λαβές με διπλό υλικό



ISO 5745

L mm	L1 mm	mm	€	Hand	Product Code
160	54	1,6	45,00	3	011640036
200	76	1,6	51,00	3	011640040

1166

μυτοσίμπιδα με μακριά ημιστρόγγυλα αυλακωτά ράμφη, επιχρωμιωμένα, λαβές καλυμμένες με διπλό στρώμα αντιολισθητικό PVC



ISO 5745

L mm	L1 mm	mm	€	Hand	Product Code
160	56	1,6	34,00	5	011660006
200	76	1,6	39,50	5	011660010

1166G

μυτοσίμπιδα με μακριά ημιστρόγγυλα αυλακωτά ράμφη, αντιολισθητικές λαβές καλυμμένες με διπλό στρώμα PVC, βιομηχανικό φινιρίσμα

• Εξαιρετική σχέση απόδοσης/τιμής



ISO 5745

L mm	L1 mm	mm	€	Hand	Product Code
160	56	1,6	29,00	5	011660066
200	76	1,6	33,50	5	011660070

1166BM

μυτοσίμπιδα με μακριά ημιστρόγγυλα αυλακωτά ράμφη, επιχρωμιωμένα, λαβές με διπλό υλικό



ISO 5745

L mm	L1 mm	mm	€	Hand	Product Code
160	56	1,6	41,50	3	011660036
200	76	1,6	46,50	3	011660040

1166GBM

μυτοσίμπιδα με μακριά ημιστρόγγυλα αυλακωτά ράμφη, λαβές από διπλό υλικό, βιομηχανικό φινιρίσμα

• Εξαιρετική σχέση απόδοσης/τιμής



ISO 5745

L mm	L1 mm	mm	€	Hand	Product Code
160	56	1,6	36,00	3	011660266
200	76	1,6	42,00	3	011660270

1168

μυτοσίμπιδα με μακριά ημιστρόγγυλα κεκαμένα αυλακωτά ράμφη, επιχρωμιωμένα, λαβές καλυμμένες με διπλό στρώμα αντιολισθητικό PVC



ISO 5745

L mm	L1 mm	mm	€	Hand	Product Code
160	54	1,6	37,00	5	011680006
200	76	1,6	41,50	5	011680010

1168G

μυτοσίμπιδα με μακριά ημιστρόγγυλα κεκαμένα αυλακωτά ράμφη, λαβές καλυμμένες με διπλό αντιολισθητικό στρώμα PVC, βιομηχανικό φινιρίσμα

• Εξαιρετική σχέση απόδοσης/τιμής



ISO 5745

L mm	L1 mm	mm	€	Hand	Product Code
160	54	1,6	31,50	5	011680066
200	76	1,6	36,00	5	011680070

1168BM

μυτοσίμπιδα με μακριά ημιστρόγγυλα κεκαμένα αυλακωτά ράμφη, επιχρωμιωμένα, λαβές με διπλό υλικό



ISO 5745

L mm	L1 mm	≠ mm	€	📦	🚚
160	54	1,6	45,00	3	011680036
200	70	1,6	51,00	3	011680040

1168GBM

μυτοσίμπιδα με μακριά ημιστρόγγυλα κεκαμένα αυλακωτά ράμφη, λαβές με διπλό υλικό, βιομηχανικό φινίρισμα
• Εξαιρετική σχέση απόδοσης/τιμής



ISO 5745

L mm	L1 mm	≠ mm	€	📦	🚚
160	54	1,6	40,00	3	011680266
200	70	1,6	45,00	3	011680270

1169/D3

Σετ με 1 πένσα γενικής χρήσης, 1 μακρύ μυτοσίμπιδο και 1 πλαγιόκοφτη



1169/D3	€	📦	🚚
1082 160mm 1150 180mm 1166 160mm	100,00	1	011690053

1169G/D3

σετ με 1 πένσα, 1 μυτοσίμπιδο μακρύ και 1 πλαγιόκοφτη, λαβές από αντιολισθητικό PVC διπλής στρώσης, βιομηχανικό φινίρισμα

• Εξαιρετική σχέση απόδοσης/τιμής



1169G/D3	€	📦	🚚
1082G 160mm 1150G 180mm 1166G 160mm	88,50	1	011690073

1169BM/D3

Σετ με 1 πένσα γενικής χρήσης, 1 μυτοσίμπιδο μακρύ και 1 πλαγιόκοφτη
Λαβές με διπλό υλικό



1169BM/D3	€	📦	🚚
1082BM 160mm 1150BM 180mm 1166BM 160mm	123,50	1	011690133

1169GBM/D3

σετ με 1 πένσα, 1 μυτοσίμπιδο μακρύ και 1 πλαγιόκοφτη, λαβές από διπλό υλικό, βιομηχανικό φινίρισμα

• Εξαιρετική σχέση απόδοσης/τιμής



1169GBM/D3	€	📦	🚚
1082GBM 160mm 1150GBM 180mm 1166GBM 160mm	109,00	1	011690273

1169N/D4

σετ με 1 πένσα βαρέος τύπου, 1 μυτοσίμπιδο μακρύ, 1 πλαγιόκοφτη, επιχρωμιωμένο, και 1 γκαζοτανάλια με αρθρώσεις, φωσφατωμένη



1169N/D4	€	📦	🚚
1082 160 mm 1150 180 mm 1166 160 mm 1048N 250 mm	135,00	1	011690024

1171BM

μυτοσίμπιδο με λεία πλακέ κοντά ράμφη, λαβές με διπλό υλικό

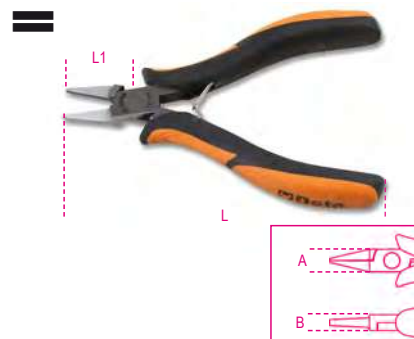

ISO 9655

L	L1 mm	A mm	B mm	€	📦	🚚
130	18	12	8	56,50	2	011710101

1172BM

μυτοσίμπιδο με λεία πλακέ ράμφη, λαβές με διπλό υλικό

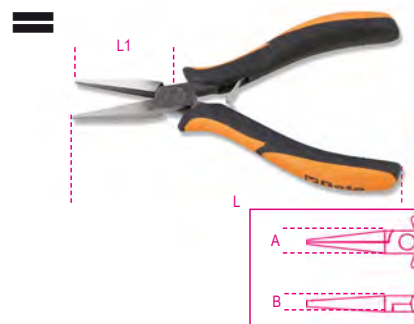

ISO 9655

L	L1 mm	A mm	B mm	€	📦	🚚
140	40	12	8	56,50	2	011720101

Beta

1172BM/P

μυτοσίμπιδο με λεία πλακέ κεκαμένα ράμφη, λαβές με διπλό υλικό

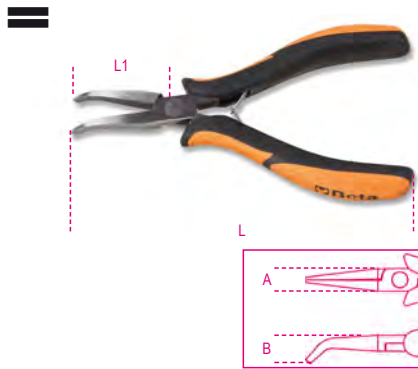

L	L1	A	B	€	⚙️	📄
~ 140	mm 38	mm 12	mm 13	65,00	2	011720102

1173BM

μυτοσίμπιδο με στρογγύλα κοντά ράμφη, λαβές με διπλό υλικό



L	L1	A	B	€	⚙️	📄
~ 125	mm 22	mm 12	mm 8	56,50	2	011730101

1175BM

μυτοσίμπιδο με λεία ημιστρογγύλα κοντά ράμφη, λαβές με διπλό υλικό



L	L1	A	B	€	⚙️	📄
~ 140	mm 29	mm 12	mm 8	56,50	2	011750101

1177BM

μυτοσίμπιδο με λεία ημιστρογγύλα ράμφη, λαβές με διπλό υλικό



L	L1	A	B	€	⚙️	📄
~ 140	mm 38	mm 12	mm 8	56,50	2	011770101

1177BM/Z

μυτοσίμπιδο με ημιστρογγύλα αυλακωτά ράμφη, λαβές με διπλό υλικό



L	L1	A	B	€	⚙️	📄
~ 140	mm 39	mm 12	mm 8	65,00	2	011770113

1178BM

μυτοσίμπιδο με λεία ημιστρογγύλα ράμφη, λαβές με διπλό υλικό

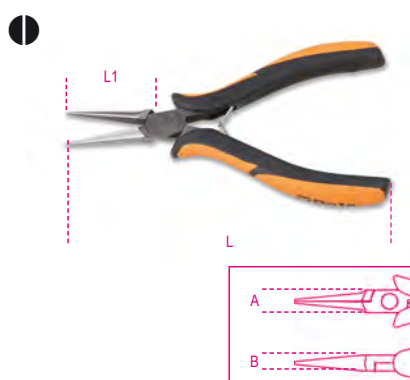

L	L1	A	B	€	⚙️	📄
~ 140	mm 37	mm 12	mm 8	65,00	2	011780101

1178BM/P

μυτοσίμπιδο με λεία ημιστρογγύλα κεκαμένα ράμφη, λαβές με διπλό υλικό



L	L1	A	B	€	⚙️	📄
~ 140	mm 36,5	mm 12	mm 12	65,00	2	011780102

Ακολουθούν κόφτες χαλκού. Για εργασίες κοπής βαρέος τύπου, βλέπε κωδικό 1081

1182BM

πλαγιόκοφτης ημι-σύρριζα κοπής, λεπτά άκρα, λαβές με διπλό υλικό



L	L1	A	Cu	€	⚙️	📄
mm 120	mm 11	mm 10	mm 1	65,00	2	011820101



1183BM

πλαγιοκόφτης ημι-σύρριζα κοπής, στρογγυλεμένα άκρα, λαβές με διπλό υλικό



ISO 9654

L mm	L1 mm	A mm	Cu mm	€	Hand	Icon	Code
120	11	10	1	65,00	2		011830101
130	13	12,5	1,25	65,00	2		011830102

1184BM

πλαγιοκόφτες σύρριζα κοπής, στρογγυλεμένα άκρα, λαβές με διπλό υλικό



ISO 9654

L mm	L1 mm	A mm	Cu mm	€	Hand	Icon	Code
120	11	10	1	65,00	2		011840101
130	13	12,5	1,25	65,00	2		011840102

1185BM

πλαγιοκόφτες σύρριζα κοπής, λεπτά άκρα, λαβές με διπλό υλικό



ISO 9654

L mm	L1 mm	A mm	Cu mm	€	Hand	Icon	Code
120	11	10	1	65,00	2		011850101
130	13	12,5	1,25	65,00	2		011850102

1186BM

πλαγιοκόφτες σύρριζα κοπής, λεπτά λοξά άκρα, λαβές με διπλό υλικό



ISO 9654

L mm	L1 mm	A mm	Cu mm	€	Hand	Icon	Code
120	11	10	1	65,00	2		011860101
130	13	12,5	1,25	65,00	2		011860102

1188BM

πλαγιοκόφτες αξονικής κοπής, για μεσαίας σκληρότητας σύρμα, λαβές με διπλό υλικό



ISO 9654

L mm	L1 mm	A mm	Cu mm	€	Hand	Icon	Code
125	12	12	1,25	65,00	2		011880101
130	17	15	2	65,00	2		011880102

1190BM

εμπροσθοκόφτης ημι-σύρριζα κοπής, λαβές με διπλό υλικό



ISO 9654

L mm	L1 mm	A mm	Cu mm	€	Hand	Icon	Code
120	12	12	1,25	65,00	2		011900113

1191BM

εμπροσθοκόφτης λοξός σύρριζα κοπής, λαβές με διπλό υλικό



ISO 9654

L mm	L1 mm	A mm	Cu mm	€	Hand	Icon	Code
130	8	12	0,8	65,00	2		011910101

1191BM/L

εμπροσθοκόφτης λοξός μακρύς σύρριζα κοπής, λαβές με διπλό υλικό



ISO 9654

L mm	L1 mm	A mm	Cu mm	€	Hand	Icon	Code
130	18	12	1	65,00	2		011910110

1191R/5-M

κιτ με ανταλλακτικά ελατήρια για πένσες και κόφτες ηλεκτρονικών, 5 ζεύγη (για: 1171...1191)

Code	€	Hand	Icon	Code
1191R/5-M	12,80	1		011910995

1200MS

μαγνητιστής/απομαγνητιστής

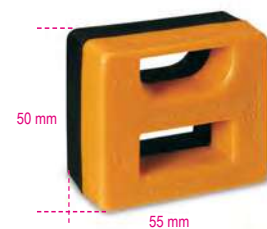

Code	€	Hand	Icon	Code
1200MS	20,40	5		012000000

Η ΕΞΕΛΙΞΗ ΤΟΥ ΚΑΤΣΑΒΙΔΙΟΥ!

Ο εργονομικός σχεδιασμός ταιριάζει τέλεια στην παλάμη του χεριού. Η μεγάλη επιφάνεια επαφής καθιστά δυνατή τη μετάδοση μέγιστης δύναμης με ελάχιστη προσπάθεια.

Οι δοκιμασμένες λεπίδες της Beta εξασφαλίζουν μοναδική ελαστικότητα, σκληρότητα και αντοχή στη φθορά, για επαγγελματικά εργαλεία κορυφαίας τεχνολογίας.

Το οκταγωνικό τμήμα αποτρέπει την ενοχλητική κύλιση στην επιφάνεια εργασίας.

Η περιοχή ακρίβειας επιτρέπει στο κατσαβίδι να περιστρέφεται γρήγορα μεταξύ των δακτύλων.

Η τρύπα στη λαβή επιτρέπει στο κατσαβίδι να κρεμαστεί για εύκολη αποθήκευση.

Το νέο θερμοπλαστικό ελαστικό κάνει κάθε χρήση - συμπεριλαμβανομένων των βαρέων καθηκόντων - ακόμη πιο άνετη.

Το είδος και το μέγεθος της μύτες είναι τυπωμένο στο στρογγυλό καπάκι για γρήγορη αναγνώριση.

- Ο εργονομικός σχεδιασμός ταιριάζει τέλεια στην παλάμη του χεριού. Η μεγάλη επιφάνεια επαφής καθιστά δυνατή τη μετάδοση μέγιστης δύναμης με ελάχιστη προσπάθεια.
- Οι δοκιμασμένες λεπίδες της Beta εξασφαλίζουν μοναδική ελαστικότητα, σκληρότητα και αντοχή στη φθορά, για επαγγελματικά εργαλεία κορυφαίας τεχνολογίας.

- Η τρύπα στη λαβή επιτρέπει στο κατσαβίδι να κρεμαστεί για εύκολη αποθήκευση.



- Το είδος και το μέγεθος της μύτες είναι τυπωμένο στο στρογγυλό καπάκι για γρήγορη αναγνώριση.

- Η περιοχή ακρίβειας επιτρέπει στο κατσαβίδι να περιστρέφεται γρήγορα μεταξύ των δακτύλων.

- Το οκταγωνικό τμήμα αποτρέπει την ενοχλητική κύλιση στην επιφάνεια εργασίας.

- Το νέο θερμοπλαστικό ελαστικό κάνει άθε χρήση - συμπεριλαμβανομένων των βαρέων καθηκόντων - ακόμη πιο άνετη.



1201E

κατσαβίδι για βίδες με εγκοπή



ISO 2380

SxAxL mm	L1 mm	Ø mm	€	☎	📄
0,4x2,5x50	146	2,5	5,05	5	012011003
0,4x2,5x75	166	2,5	5,25	5	012011006
0,5x3x75	171	3,0	5,30	5	012011009
0,5x3x100	196	3,0	5,75	5	012011012
0,6x3,5x75	171	3,5	5,75	5	012011018
0,6x3,5x100	196	3,5	5,85	5	012011021
0,8x4x100	196	4,0	5,90	5	012011030
0,8x4x125	221	4,0	6,30	5	012011033
0,8x4x150	246	4,0	6,75	5	012011036
1,0x5,5x100	209	5,0	7,45	5	012011039
1,0x5,5x125	234	5,0	7,80	5	012011040
1,0x5,5x150	259	5,0	7,95	5	012011042
1,2x6,5x100	220	6,0	8,85	5	012011048
1,2x6,5x125	234	6,0	9,15	5	012011050
1,2x6,5x150	270	6,0	9,30	5	012011051
1,2x8x150	282	8,0	12,00	3	012011057
1,2x8x200	332	8,0	13,00	3	012011060
1,6x10x200	332	9,5	15,00	3	012011066



1201E/S6	€	☎	📄
0,5x3x75-0,6x3,5x100 0,8x4x100-1,0x5,5x100 1,2x8x150-1,6x10x200 mm	51,50	1	012011206

1201EN

κατσαβίδι για βίδες με εγκοπή,
πολύ κοντή σειρά



ISO 2380

SxAxL mm	L1 mm	Ø mm	€	☎	📄
0,8x4x30	86,5	4	7,25	3	012011103
1,2x6,5x30	86,5	6	7,70	3	012011106

1201E/DZ

καταβίδια για βίδες με Dzus® εγκοπή



L mm	L1 mm	€	Icon	Icon	Code
53	173	18,00	🔧	📦	2 012011501

1202E

καταβίδι για βίδες με σταυρό Phillips®



UNI-ISO 8764

PHxDxL mm	L1 mm	€	Icon	Icon	Code
0x3x60	156	5,25	🔧	📦	5 012021003
0x3x100	200	5,85	🔧	📦	5 012021006
1x4,5x80	189	6,70	🔧	📦	5 012021009
1x4,5x120	229	7,65	🔧	📦	5 012021012
2x6x100	220	9,15	🔧	📦	5 012021018
2x6x150	270	9,80	🔧	📦	5 012021021
3x8x150	282	12,60	🔧	📦	3 012021024
4x9,5x200	332	16,50	🔧	📦	3 012021027



Code	€	Icon	Icon	Code
1202E/S4 PH0x3x60-PH1x4,5x120 PH2x6x150-PH3x8x150 mm	35,50	🔧	📦	1 012021204

1202EN

καταβίδια για βίδες με σταυρό Phillips®, πολύ κοντή σειρά



UNI-ISO 8764

PHxDxL mm	L1 mm	€	Icon	Icon	Code
1x4,5x30	86,5	7,25	🔧	📦	3 012021103
2x6x30	86,5	7,70	🔧	📦	3 012021106

1202EL

καταβίδια για βίδες με σταυρό Phillips®, μακριά σειρά

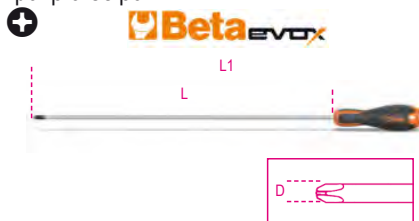

UNI-ISO 8764-1

PHxDxL mm	L1 mm	€	Icon	Icon	Code
0x3x300	400	9,30	🔧	📦	3 012021303
1x4,5x300	400	10,20	🔧	📦	3 012021305
1x4,5x400	508	12,50	🔧	📦	3 012021306
2x6x400	519	14,30	🔧	📦	3 012021309

1203E/D

σετ με καταβίδια



Code	€	Icon	Icon	Code
1203E/D5 1201E 0,6x3,5x100-1,0x5,5x150 1,2x6,5x150 mm 1202E PH1x4,5x80-PH2x6x100 mm	39,00	🔧	📦	1 012031001

Code	€	Icon	Icon	Code
1203E/D5PZ 1201E 0,5x3x75-0,8x4x125 1,0x5,5x150 mm 1209E/PZ PZ1x4,5x80-PZ2x6x100 mm	38,00	🔧	📦	1 012031003

Code	€	Icon	Icon	Code
1203E/D6 1202E PH1x4,5x80-PH2x6x100 mm 1204E 0,4x2,5x60-0,5x3x100 0,8x4x100-1,0x5x125 mm	40,50	🔧	📦	1 012031006

Code	€	Icon	Icon	Code
1203E/D7 1201E 0,5x3x75-0,8x4x100 1,0x5,5x100-1,2x6,5x150 mm 1202E PH0x3x60-PH1x4,5x80 PH2x6x100 mm	49,00	🔧	📦	1 012031007

Code	€	Icon	Icon	Code
1203E/D8 1201E 0,5x3x75-0,8x4x125 1,0x5,5x150-1,2x6,5x150 mm 1202E PH0x3x60-PH1x4,5x80 PH2x6x100-PH3x8x150 mm	62,00	🔧	📦	1 012031008

Code	€	Icon	Icon	Code
1203E/D8P 1201E 2,5x50-3x75-4x100 5,5x100-6,5x150 mm 1202E PH0x60-PH1x80-PH2x100 mm	51,50	🔧	📦	1 012031018

Code	€	Icon	Icon	Code
1203E/D10 1201E 0,4x2,5x50-0,5x3x75 0,8x4x100-1,0x5,5x100 1,2x6,5x150-1,2x8x150 mm 1202E PH0x3x60-PH1x4,5x80 PH2x6x100-PH3x8x150 mm	79,00	🔧	📦	1 012031010

Code	€	Icon	Icon	Code
1203E/D10N 1201E 0,4x2,5x50-0,5x3x75-0,8x4x100- 1,0x5,5x150-1,2x6,5x150 mm 1201EN 0,8x4x30 mm 1202E PH0x3x60 - PH1x4,5x80 - PH2x6x100 mm 1202EN PH1x4,5x30 mm	64,50	🔧	📦	1 012031019

1203E/S



Code	€	Icon	Icon	Code
1203E/S8 1201E 2,5x50-3x75-4x100 5,5x125-6,5x150 mm 1202E PH0x3x60-PH1x4,5x80 PH2x6x100 mm	54,00	🔧	📦	1 012031009

Code	€	Icon	Icon	Code
1203E/S10 1201E 0,4x2,5x50-0,5x3x75 0,8x4x125-1,0x5,5x150 1,2x6,5x150-1,2x8x150 mm 1202E PH0x3x60-PH1x4,5x80 PH2x6x100-PH3x8x150 mm	79,00	🔧	📦	1 012031021

1204E

καταβίδι για ακέφαλες βίδες με εγκοπή



ISO 2380

SxDxL mm	L1 mm	€	Icon	Icon	Code
0,4x2,5x60	156	5,20	🔧	📦	5 012041003
0,6x3x75	175	5,30	🔧	📦	5 012041006
0,5x3x100	196	5,45	🔧	📦	5 012041009
0,8x4x100	196	6,10	🔧	📦	5 012041012
0,8x4x125	233	6,40	🔧	📦	5 012041015
1x5x125	234	7,50	🔧	📦	5 012041018
1x5x150	258	8,10	🔧	📦	5 012041021
1,2x6,5x150	270	8,85	🔧	📦	5 012041024



Code	€	Icon	Icon	Code
1204E/S5 0,4x2,5x60-0,5x3x100 0,8x4x100-1x5x125 1,2x6,5x150 mm	33,00	🔧	📦	1 012041205

1204EL

κατσαβίδα για ακέφαλες βίδες με εγκοπή, μακριά σειρά

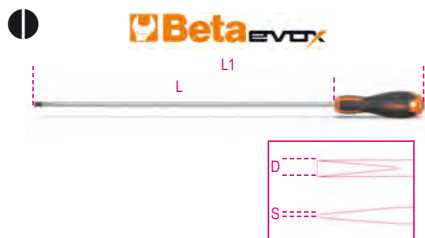

ISO 2380

SxDxL mm	L1 mm	€	🛒	📄	📦
0,5x2,5x200	300	7,70	3	012041303	
0,5x3x300	400	9,15	3	012041306	
0,8x4x400	508	11,30	3	012041309	
1x5x400	508	12,00	3	012041315	
1,2x6,5x400	519	15,40	3	012041318	

1205E/ES

κατσαβίδι Allen με λαβή



mm	L mm	L1 mm	€	🛒	📄	📦
1,5	100	200	6,55	3	012051315	
2	100	200	6,70	3	012051320	
2,5	100	200	6,75	3	012051325	
3	100	200	7,00	3	012051330	
4	100	208	8,05	3	012051340	
5	100	219	9,65	3	012051350	
6	125	244	9,85	3	012051360	
8	150	277	13,20	2	012051380	



1205E/ES-S8
1,5-2-2,5-3-4-5-6-8 mm

€ 67,50 🛒 1 📄 012051408

1206E/BP

κατσαβίδι Allen σφαιρικής κεφαλής με λαβή



mm	L mm	L1 mm	∅ mm	€	🛒	📄	📦
2	100	198	2,5	7,30	3	012061320	
2,5	100	198	3,0	7,45	3	012061325	
3	100	198	3,5	7,55	3	012061330	
4	100	209	5,0	8,45	3	012061340	
5	100	220	6,0	10,20	3	012061350	
6	125	245	7,0	10,50	3	012061360	
8	150	287	9,5	14,00	2	012061380	



1206E/BP-S7
2-2,5-3-4-5-6-8 mm

€ 65,00 🛒 1 📄 012061407

1207E/TK

κατσαβίδι για βίδες Torx®, με λαβή



	L mm	L1 mm	∅ mm	€	🛒	📄	📦
T5	50	150	3	6,45	5	012071005	
T6	60	156	4	6,70	5	012071006	
T7	60	156	4	7,05	5	012071007	
T8	60	156	4	7,05	5	012071008	
T9	60	156	4	7,50	5	012071009	
T10	80	189	5	8,25	5	012071010	
T15	80	189	5	8,55	5	012071015	
T20	100	209	5	8,60	5	012071020	
T25	100	209	5	8,90	5	012071025	
T27	100	220	6	9,75	5	012071027	
T30	100	220	6	9,75	5	012071030	
T40	130	262	7	11,80	2	012071040	
T45	130	262	8	12,80	2	012071045	



1207E/TK-D7
T6-T8-T10-T15
T20-T25-T30

1207E/TK-S13
T5-T6-T7-T8-T9-T10-T15
T20-T25-T27-T30-T40-T45

€ 63,00 🛒 1 📄 012071207

€ 113,00 🛒 1 📄 012071213

1208E/RTX

κατσαβίδι για βίδες με κεφαλές Tamper Resistant Torx®, με λαβή



	L mm	L1 mm	∅ mm	€	🛒	📄	📦
T9	60	156	4	7,95	5	012081009	
T10	80	189	5	8,55	5	012081010	
T15	80	189	5	8,85	5	012081015	
T20	100	209	5	9,30	5	012081020	
T25	100	209	5	9,45	5	012081025	
T27	100	220	6	10,90	5	012081027	
T30	100	220	6	11,50	5	012081030	
T40	130	262	7	13,10	2	012081040	



1208E/RTX-D7
T9-T10-T15-T20
T25-T27-T30

€ 66,00 🛒 1 📄 012081207

1209E/PZ

κατσαβίδι για βίδες με κεφαλές σταυρού Pozidriv®-Supadriv®



UNI-ISO 8764

PZ	L mm	L1 mm	€	🛒	📄	📦
0	60	156	6,10	5	012091000	
1	80	189	7,95	5	012091003	
2	100	220	10,20	5	012091006	
3	150	282	15,60	3	012091009	
4	200	327	17,10	3	012091012	



1209E/PZ-S4
PZ0-PZ1-PZ2-PZ3

€ 39,50 🛒 1 📄 012091204

1209EN/PZ

κατσαβίδι for cross head Pozidriv®-Supadriv® screws, extra-short series



ISO 8764

PZ	L mm	L1 mm	€	🛒	📄	📦
1	30	87	7,25	3	012091103	
2	30	87	7,70	3	012091106	

ΗΛΕΚΤΡΙΚΟ ΚΑΤΣΑΒΙΔΙ ΒΕΤΑ EVOX-E

Το ηλεκτρικό κατσαβίδι, Beta Evox-E, είναι ιδανικό για την εκτέλεση εργασιών υψηλής ακρίβειας με ελάχιστη προσπάθεια και μέγιστη ταχύτητα.

ΕΥΚΟΛΙΑ

Μειωμένες διαστάσεις για χρήση σε μικρούς χώρους και μπροστινές λυχνίες LED για εξαιρετική ορατότητα του σημείου εργασίας.

ΕΡΓΟΝΟΜΙΚΟΣ ΣΧΕΔΙΑΣΜΟΣ

Η λαβή ταιριάζει τέλεια στην παλάμη του χεριού, για σταθερό και άνετο κράτημα.

1/4



USB-C

Διάρκεια ζωής μπαταρίας

Μακράς διάρκειας μπαταρία λιθίου 3,7V 2300mAh, που επιτρέπει έως και 1.000 βιδώματα με έναν κύκλο φόρτισης.

Διατίθεται σε δύο παραλλαγές:

- ηλεκτρικό κατσαβίδι 1210E/GE με μύτες



- ηλεκτρικό κατσαβίδι 1211E/GE με μύτες με μόνωση 1000V



⚠ 1000 V



1210E/GE

ηλεκτρικό κατσαβίδι Evox-E



L
mm
150

€
203,00

1 012100701

1211E/GE

ηλεκτρικό κατσαβίδι Evox-E



L
mm
150

€
218,00

1 012110701



1229LP/A6
1,2-1,4-1,8-2-2,4-3 mm

€
20,40

1 012290300

1229LPH/A6

σετ 6 μικροκατσαβίδια 1229LP - 1229PH



1229LPH/A6
1229LP 1,4-2,0-2,4-3 mm
1229PH PH0-PH1

€
20,40

1 012290310

1236B

κατσαβίδια γωνιακά, για βίδες με εγκοπή

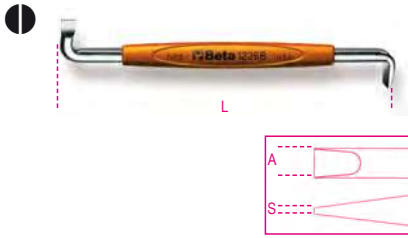

UNI 7079 DIN 5200

SxA mm	L mm	€		
0,8x4	100	9,35	5	012360201
1x5,5	125	10,90	5	012360202
1,2x8	150	13,60	5	012360204

1238B

κατσαβίδια γωνιακά, για βίδες με σταυρό Phillips®



UNI 7083 DIN 5208

PH	L mm	€		
1-2	125	11,10	5	012380201
3-4	200	18,10	5	012380203

1241

κατσαβίδια με ασφάλινη κεφαλή για βίδες με εγκοπή



ISO 2380

SxAxL mm	L1 mm	€		
1x5,5x100	202	14,70	5	012410039
1,2x6,5x125	240	16,30	5	012410050
1,2x8x150	268	19,80	3	012410057
1,6x10x175	300	24,80	2	012410065
1,6x10x200	325	25,00	2	012410066
2,0x12x200	325	26,50	2	012410067
2,5x14x250	375	29,00	2	012410076



1242

κατσαβίδια με ασφάλινη κεφαλή για βίδες με σταυρό Phillips®

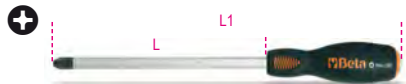

UNI/ISO 8764

PHxDxL mm	L1 mm	€		
1x4,5x100	202	14,40	5	012420209
2x6x100	215	17,10	5	012420218
3x8x150	268	21,90	3	012420221
4x11x200	325	28,50	2	012420224

1243LP/D6

σετ με 6 κατσαβίδια με ασφάλινη κεφαλή, για βίδες με εγκοπή



	€		
1243LP/D6	124,00	1	012430016
1241			

1243/D7

Σετ με 7 κατσαβίδια με χαλύβδινη κεφαλή



	€		
1243/D7	128,00	1	012430017
1241			

1243/S11

σετ με 11 κατσαβίδια με ασφάλινη κεφαλή



	€		
1243/S11	238,00	1	012430021
1241			

1250

κατσαβίδια για βίδες με εγκοπή με συγκράτηση της βίδας

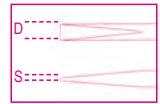

SxDxL mm	L1 mm	€		
0,5x3x125	190	20,90	5	012500030
0,6x4x125	225	22,50	5	012500040
0,7x5x150	255	26,50	5	012500050

1251

κατσαβίδια για βίδες με σταυρό Phillips® με συγκράτηση της βίδας



PHxDxL mm	L1 mm	€		
0x4x125	225	23,40	5	012510000
1x5x125	225	27,00	5	012510010
2x6x175	280	31,00	5	012510020

1252/S5

	€		
1252/S5	128,00	1	012520001
1250			

1253

δοκιμαστικό κατσαβίδι 150/250V

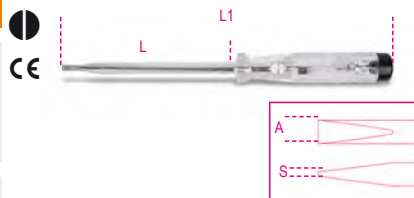

SxAxL mm	L1 mm	€	5	012530001
0,5x3,5x100	190	12,60		

1253A

δοκιμαστικό κατσαβίδι 125/250V,
διπλή μόνωση

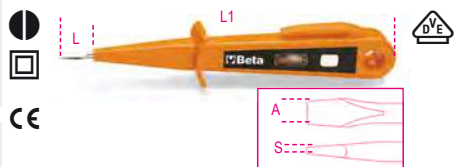

SxAxL mm	L1 mm	€	5	012530010
0,5x3x15	150	8,90		

1254

κατσαβίδι δοκιμαστικό κυκλωμάτων 6-24V

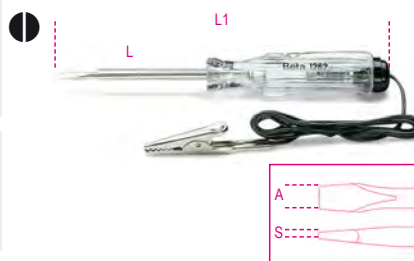

SxAxL mm	L1 mm	€	5	012540001
0,5x3x44	123	13,80		

1256/C36-2

μικροκατσαβίδι με 36 εναλλάξιμες μύτες 4-mm
και μαγνητική προέκταση



1256/C36-2	€	1	012560100
	83,50		

	1256TX	T3 - T4 - T5 - T6 - T7 T8 - T9 - T10 - T15
	1256RTX	T6 - T7 - T8 - T9 - T10
	1256LP	0,8 - 1,2 - 1,5 - 1,8 - 2 - 2,5 3 - 3,5 - 4 mm
	1256PE	0,7 - 0,9 - 1,3 - 1,5 - 2 mm
	1256PH	PH000 - PH00 - PH0 - PH1
	1256PZ	PZ000 - PZ00 - PZ0 - PZ1
	1256/20	
	1256/30	

130x60x35 mm - 200 g

1256LP

μύτες 4-mm
για βίδες με εγκοπή

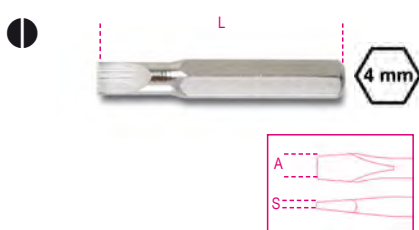

SxA	L	€	5	012560001
0,25x0,8	27	1,55		
0,25x1,2	27	1,55		
0,3x1,5	27	1,55		
0,35x1,8	27	1,55		
0,4x2,0	27	1,55		
0,4x2,5	27	1,55		
0,5x3,0	27	1,55		
0,6x3,5	27	1,55		
0,8x4,0	27	1,55		

1256PH

μύτες 4-mm
για βίδες με σταυρό Phillips®



PH	L	€	5	012560011
000	27	1,55		
00	27	1,55		
0	27	1,55		
1	27	1,55		

1256PZ

μύτες 4-mm
για βίδες με εγκοπή Pozidriv® - Supradriv®



PZ	L	€	5	012560061
000	27	1,55		
00	27	1,55		
0	27	1,55		
1	27	1,55		

1256PE

μύτες 4-mm
για βίδες Allen



mm	L	€	5	012560021
0,7	27	1,55		
0,9	27	1,55		
1,3	27	1,55		
1,5	27	1,55		
2,0	27	1,55		

1256TX

μύτες 4-mm
για βίδες Torx®



T	L	€	5	012560041
T3	27	1,55		
T4	27	1,55		
T5	27	1,55		
T6	27	1,55		
T7	27	1,55		
T8	27	1,55		
T9	27	1,55		
T10	27	1,55		
T15	27	1,55		

1256RTX

μύτες 4-mm
για βίδες Tamper Resistant Torx®



T	L	€	5	012560051
T6	27	1,55		
T7	27	1,55		
T8	27	1,55		
T9	27	1,55		
T10	27	1,55		

1256/20

εξάγωνη προέκταση, 4 mm



1256/20	€	5	012560092
	7,80		

1256/30

υποδοχή για μύτες 4-mm με λαβή



L	€	2	012560097
110	8,85		

1257LP

μικροκατσαβίδι για βίδες με εγκοπή



SxD	L	€	5	012570012
0,25x1,2	60	4,90		
0,23x1,5	60	4,90		
0,3x1,8	60	4,90		
0,4x2	60	4,90		
0,4x2,5	60	4,90		

SxD mm	L mm	€	👤	📦
0,5x3	60	4,90	5	012570030
0,6x3,5	60	4,90	5	012570035
0,8x4	60	4,90	5	012570040



1257LP/S8	€	👤	📦
0,2x1,2-0,25x1,5 0,3x1,8-0,4x2-0,4x2,5 0,5x3-0,6x3,5-0,8x4 mm	69,50	1	012570200

1257PH

μικροκατσαβίδια για βίδες με σταυρό Phillips®



PH	L mm	€	👤	📦
00	60	4,90	5	012570060
0	60	4,90	5	012570063
1	60	4,90	5	012570066

1257LPH/S8



1257LPH/S8	€	👤	📦
1257PH PH00-PH0-PH1 1257LP 0,4x2-0,4x2,5-0,5x3 0,6x3,5-0,8x4 mm	73,50	1	012570210

1257ES

μικροκατσαβίδια Allen



mm	L mm	€	👤	📦
0,9	60	5,55	5	012570045
1,3	60	5,55	5	012570046
1,5	60	5,55	5	012570047
2	60	5,55	5	012570048
2,5	60	5,55	5	012570049
3	60	5,55	5	012570050

1257ESB/S8



1257ESB/S8	€	👤	📦
1257ES 0,9-1,3-1,5-2-2,5-3 mm 1257BE 4-5 mm	79,50	1	012570230

1257TX

μικροκατσαβίδια για βίδες Torx®



T	L mm	€	👤	📦
T5	60	5,75	5	012570075
T6	60	5,75	5	012570076
T7	60	5,75	5	012570077
T8	60	5,75	5	012570078
T9	60	5,75	5	012570079
T10	60	5,75	5	012570080
T15	60	5,75	5	012570081
T20	60	5,75	5	012570082



1257TX/S8	€	👤	📦
T5-T6-T7-T8 T9-T10-T15-T20	77,50	1	012570220

1257BE

μικροκατσαβίδια καρδιάκια



mm	L mm	€	👤	📦
3,2	60	7,15	5	012570085
4	60	7,15	5	012570086
5	60	7,15	5	012570087
5,5	60	7,15	5	012570088



Beta

Beta



Τα κατσαβίδια BetaGrip είναι ο καρπός της μακρόχρονης εμπειρίας της Beta στο σχεδιασμό κατσαβιδιών και της στενής συνεργασίας με τους μηχανικούς των ομάδων αγώνων αυτοκινητών.

Χρησιμοποιήθηκαν νέες, μοναδικές τεχνικές λύσεις ικανές να ικανοποιήσουν τις απαιτήσεις των πιο απαιτητικών επαγγελματιών με σκοπό την επίτευξη των υψηλότερων προδιαγραφών όσον αφορά την εργονομία, την αντοχή και την ποιότητα των υλικών.

- Η λάμα είναι κατασκευασμένη από ειδικό ασάλι με υψηλή περιεκτικότητα σε πυρίτιο, χρώμιο και βανάδιο, για να εξασφαλίσει βελτιωμένη απόδοση σε σχέση με τη στρέψη και την κάμψη. Έχει επιλεγεί ένα μη γυαλιστερό, ματ φινιρίσμα χρωμίου.
- Η γεωμετρία του άκρου έχει σχεδιαστεί για να εξασφαλίζει τέλεια σύζευξη μεταξύ της λάμας και της κεφαλής της βίδας. Το επικαλυμμένο με φωσφορικό φινιρίσμα αποτρέπει την οξειδωση του άκρου, διατηρώντας παράλληλα το ακριβές προφίλ.
- Η υφή είναι εμπνευσμένη από τα πέλματα των ελαστικών Racing, που αναπτύχθηκαν για να μεγιστοποιήσουν το κράτημα σε διαφορετικά επίπεδα. Ως εκ τούτου, εξασφαλίζει αποτελεσματική συγκράτηση κατσαβιδιού υπό οποιοσδήποτε συνθήκες εργασίας, για βελτιωμένη ακρίβεια και έλεγχο κατά την τοποθέτηση του άκρου στη βίδα.



1260

κατσαβίδια για βίδες με εγκοπή



ISO 2380

SxAxL mm	L1 mm	Ø mm	€	U	IP
0,4x2,5x50	150	2,5	7,00	5	012600003
0,4x2,5x75	175	2,5	7,30	5	012600006
0,5x3x75	175	3,0	7,50	5	012600009
0,5x3x100	200	3,0	7,75	5	012600012
0,6x3,5x75	175	3,5	8,00	5	012600018
0,6x3,5x100	200	3,5	8,10	5	012600021
0,8x4x100	208	4,0	8,85	5	012600030
0,8x4x125	233	4,0	9,20	5	012600033
0,8x4x150	258	4,0	9,60	5	012600036
1x5,5x100	208	5,0	10,20	5	012600039
1x5,5x125	233	5,0	10,40	5	012600040
1x5,5x150	258	5,0	11,30	5	012600042
1,2x6,5x100	219	6,0	12,20	5	012600048
1,2x6,5x125	244	6,0	12,70	5	012600050
1,2x6,5x150	269	6,0	13,20	5	012600051
1,2x8x150	277	8,0	16,10	3	012600057
1,2x8x200	327	8,0	16,60	3	012600060
1,6x10x200	327	9,5	20,20	3	012600066
2x12x250	377	10	23,90	3	012600069
2x14x250	377	10	25,00	2	012600073



1260/S6	€	U	IP
0,4x2,5x75-0,5x3x75-0,8x4x125 1x5,5x150-1,2x6,5x150-1,2x8x200 mm	65,00	1	012600306

1260N

κατσαβίδια για βίδες με εγκοπή,
πολύ κοντή σειρά



ISO 2380

SxAxL mm	L1 mm	Ø mm	€	U	IP
0,8x4x30	87	4	9,35	5	012600103
1,2x6,5x30	87	6	10,40	5	012600106



1260E

κατσαβίδια για βίδες με εγκοπή με εξάγωνη βάση



ISO 2380

SxAxL mm	L1 mm	Ø mm	€		
1,2x6,5x150	269	6,0	17,10	3	012600156
1,2x8x175	301	8,0	21,00	3	012600157
1,6x10x200	327	9,5	24,30	2	012600159
2x12x250	377	9,5	28,50	2	012600162

1260MC

κατσαβίδια για βίδες με εγκοπή, χρωματιστά



SxAxL mm	L1 mm	Ø mm	€		
0,4x2,5x50	150	2,5	7,65	3	012602003
0,6x3,5x75	175	3,5	7,85	3	012602018
0,8x4x100	208	4,0	9,35	3	012602030
1x5,5x150	233	5,0	12,00	5	012602040
1,2x6,5x150	269	6,0	13,80	5	012602051

1262

κατσαβίδια για βίδες με σταυρό Phillips®



UNI/ISO 8764

PHxDxL mm	L1 mm	€		
0x3x60	160	7,50	5	012620003
0x3x100	200	7,95	5	012620006
1x4,5x80	188	9,80	5	012620009
1x4,5x120	228	10,70	5	012620012
2x6x100	219	12,10	5	012620018
2x6x150	269	13,30	5	012620021
3x8x150	277	17,80	3	012620024
4x10x200	327	22,70	3	012620027



1262/S4	€		
PH0x3x60-PH1x4,5x80 PH2x6x100-PH3x8x150 mm	47,00	1	012620304

1262N

κατσαβίδια για βίδες με σταυρό Phillips®, πολύ κοντή σειρά



UNI/ISO 8764

PHxDxL mm	L1 mm	€		
1x4,5x30	87	9,35	5	012620103
2x6x30	87	10,40	5	012620106

1262E

κατσαβίδια για βίδες με σταυρό Phillips® με εξάγωνη βάση



UNI/ISO 8764

PHxDxL mm	L1 mm	€		
2x6x150	269	17,10	3	012620153
3x8x175	302	20,80	3	012620156
4x10x200	327	26,00	2	012620159

1262L

κατσαβίδια για βίδες με σταυρό Phillips®, μακριά σειρά



UNI/ISO 8764-1

PHxDxL mm	L1 mm	€		
0x3x300	400	13,00	3	012620203
1x4,5x300	400	15,50	3	012620205
1x4,5x400	508	18,00	3	012620206
2x6x400	519	23,40	3	012620209

1262MC

κατσαβίδια για βίδες με σταυρό Phillips®, χρωματιστά



PHxDxL mm	L1 mm	€		
0x3x60	160	7,85	3	012622003
1x4,5x80	188	10,20	3	012622009
2x6x100	219	12,70	3	012622018

1263/D...

σετ με κατσαβίδια



1263/D6	€		
1260 0,5x3x75-0,8x4x100 1x5,5x125-1,2x6,5x150 mm 1262 PH1x4,5x80-PH2x6x100 mm	61,50	1	012630006



1263/D7	€		
1262 PH0x3x60 PH1x4,5x80 PH2x6x100 mm 1264 0,5x2,5x60-0,6x3x100 0,8x4x125-1x5x125 mm	63,50	1	012630017



1263/D7PZ	€		
1260 0,5x3x75-0,8x4x100 1x5,5x150-1,2x6,5x150 mm 1269PZ PZ0 - PZ1 - PZ2	74,00	1	012630007



1263/D8	€		
1260 0,4x2,5x50-0,5x3x75 0,8x4x100-1x5,5x125 1,2x6,5x150 mm 1262 PH0x3x60-PH1x4,5x80 PH2x6x100 mm	69,00	1	012630008



1263/D10	€		
1260 0,5x3x75-0,6x3,5x100 0,8x4x125-1x5,5x150 1,2x6,5x150 mm 1260N 0,8x4x30 1262 PH0x3x60-PH1x4,5x80 PH2x6x100 mm 1262N PH1x4,5x30	92,00	1	012630010

1263/S12

σετ με 12 καταβίδια



1263/S12 € 139,00 1 012630112

1260	0,4x2,5x50-0,5x3x75 0,6x3,5x100-0,8x4x125 1x5,5x125-1,2x6,5x150 1,2x8x200-1,6x10x200 mm
1262	PH0x3x60-PH1x4,5x80 PH2x6x100-PH3x8x150 mm

1263MC/D8

σετ με 8 χρωματιστά καταβίδια



1263MC/D8 € 74,00 1 012632008

1260MC	0,4x2,5x50-0,5x3x75 0,8x4x100-1x5,5x125 1,2x6,5x150 mm
1262MC	PH0x3x60-PH1x4,5x80 PH2x6x100 mm

1264

καταβίδια για ακέφαλες βίδες με εγκοπή



SxDxL mm	L1 mm	€	⚡	📦
0,5x2,5x60	160	7,00	5	012640003
0,6x3x75	175	7,50	5	012640006
0,6x3x100	200	7,75	5	012640009
0,8x4x100	208	8,85	5	012640012
0,8x4x125	233	9,20	5	012640015
1x5x125	233	10,40	5	012640018
1x5x150	258	10,90	5	012640021
1,2x6,5x150	269	13,20	5	012640024



1264/S5 € 47,00 1 012640305

0,5x2,5x60-0,6x3x75 0,8x4x100-1x5x125-1,2x6,5x150 mm

1264L

καταβίδια για ακέφαλες βίδες με εγκοπή, μακριά σειρά

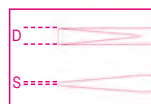

SxDxL mm	L1 mm	€	⚡	📦
0,5x2,5x200	300	10,50	3	012640203
0,6x3x300	400	12,30	3	012640206
0,8x4x400	508	16,10	3	012640209
1x5x400	508	18,00	3	012640215
1,2x6,5x400	519	21,90	3	012640218

1265ES

καταβίδια Allen



mm	L mm	L1 mm	€	⚡	📦
1,5	100	200	8,60	3	012650015
2	100	200	8,80	3	012650020
2,5	100	200	9,10	3	012650025
3	100	200	9,60	3	012650030
4	100	208	10,60	3	012650040
5	100	219	12,20	3	012650050
6	125	244	13,80	3	012650060
8	150	277	18,30	2	012650080



1265ES/S8 € 91,00 1 012650308

1,5-2-2,5-3-4-5-6-8 mm

1266BP

καταβίδια Allen σφαιρικής κεφαλής



mm	L mm	L1 mm	€	⚡	📦
2	100	200	9,35	3	012660020
2,5	100	200	9,70	3	012660025
3	125	225	10,20	3	012660030
4	125	233	11,30	3	012660040
5	120	239	13,20	3	012660050
6	140	259	15,30	3	012660060
8	160	287	19,20	2	012660080
10	160	287	23,10	2	012660100



1266BP/S8 € 111,00 1 012660308

2-2,5-3-4-5-6-8-10 mm

1267TX

καταβίδια για βίδες Torx®



mm	L mm	L1 mm	Ø mm	€	⚡	📦
T5	50	150	3	10,50	5	012670005
T6	50	150	3	10,90	5	012670006
T7	50	150	3	11,30	5	012670007
T8	60	160	3	11,90	5	012670008
T9	60	167	4	12,30	5	012670009
T10	80	188	4	12,80	5	012670010
T15	80	188	4	13,60	5	012670015
T20	100	208	4,5	14,30	5	012670020
T25	100	208	5	15,50	5	012670025
T27	115	234	6	16,10	5	012670027
T30	115	234	6	17,00	5	012670030
T40	130	257	7	19,70	2	012670040
T45	130	257	8	21,60	2	012670045



1267TX/D7 € 78,50 1 012670307
T6-T8-T10-T15
T20-T25-T30



1267TX/S13 € 187,00 1 012670312
T5-T6-T7-T8-T9
T10-T15-T20-T25
T27-T30-T40-T45

1267MC/TX

κατσαβίδια για βίδες Torx®, με λαβή, χρωματιστά



Ø	L mm	L1 mm	Ø mm	€	Hand	Code
T6	50	150	3	11,60	5	012672006
T8	60	160	3	12,20	5	012672008
T10	80	188	4	13,40	5	012672010
T15	80	188	4	14,30	5	012672015
T20	100	208	4,5	15,30	5	012672020
T25	100	208	5	16,00	3	012672025
T30	115	234	6	17,60	3	012672030



1267MC/TX-D7 € 88,00 1 012672307
T6-T8-T10-T15
T20-T25-T30

1268RTX

κατσαβίδια για βίδες Tamper Resistant Torx®



Ø	L mm	L1 mm	Ø mm	€	Hand	Code
T9	60	167	4,0	13,40	3	012680009
T10	80	188	4,0	13,90	3	012680010
T15	80	188	4,0	14,30	3	012680015
T20	100	208	4,5	15,50	3	012680020
T25	100	208	5,0	15,90	3	012680025
T27	115	234	6,0	17,00	3	012680027
T30	115	234	6,0	17,20	3	012680030
T40	130	257	7,0	19,90	2	012680040



1268RTX/S8 € 127,00 1 012680307
T9-T10-T15-T20
T25-T27-T30-T40

1269PZ

κατσαβίδια για βίδες με σταυρό Pozidriv®-Supadriv®



UNI/ISO 8764

PZ	L mm	L1 mm	€	Hand	Code
0	60	160	8,55	5	012690000
1	80	188	11,10	5	012690001
2	100	219	13,40	5	012690002
3	150	277	19,20	3	012690003
4	200	327	24,50	3	012690004



1269PZ/S4 € 52,50 1 012690304
PZ0-PZ1-PZ2-PZ3

1269N/PZ

κατσαβίδια για βίδες με σταυρό Pozidriv®-Supadriv®, πολύ κοντή σειρά



UNI/ISO 8764

PZ	L mm	L1 mm	€	Hand	Code
1	30	87	9,35	5	012690011
2	30	87	10,40	5	012690012

1281BG

λαβή για λάμες κατσαβιδιού



L mm	Ø mm	€	Hand	Code
118	10	15,80	5	012810280

1281PM

μαγνητική υποδοχή για μύτες



L mm	€	Hand	Code
165	27,00	5	012810292

1281PB

λαβή για καρυδάκια με οδηγό αρσενικό 1/4"



L mm	€	Hand	Code
175	21,50	5	012810293

1281LP

λάμες κατσαβιδιού αναστρεφόμενες, για βίδες με εγκοπή



Code	€	Hand	Code
1281LP/1	13,80	5	012810302
0,8x4-1,2x6,5 mm			
1281LP/2	13,80	5	012810304
1x5,5-1,2x6,5 mm			

1281PH

λάμες καταβιδιού αναστρεφόμενες για βίδες με σταυρό Phillips®



PH	€	🔧	📦
1-2	13,80	5	012810310
2-3	13,80	5	012810312

1281LPH

λάμες καταβιδιού αναστρεφόμενες, για βίδες με σταυρό Phillips®



	€	🔧	📦
1281LPH/1 PH0-0,8x4 mm	13,80	5	012810321
1281LPH/2 PH1-1x5,5 mm	13,80	5	012810322
1281LPH/3 PH2-1,2x6,5 mm	13,80	5	012810323

1281PZ

λάμες καταβιδιού αναστρεφόμενες, για βίδες με σταυρό Pozidriv®-Supadriv®



PZ	€	🔧	📦
1-2	13,80	5	012810330
2-3	13,80	5	012810332

1281PE

αναστρεφόμενες λάμες Allen σφαιρικής κεφαλής



mm	€	🔧	📦
2,5	13,60	5	012810342
3	13,60	5	012810343
4	13,60	5	012810344
5	13,60	5	012810345
6	13,60	5	012810346

1281TX

λάμες καταβιδιού αναστρεφόμενες για βίδες Torx®



	€	🔧	📦
1281TX/1 T6-T8	15,20	5	012810349
1281TX/2 T7-T9	15,20	5	012810350
1281TX/3 T10-T15	15,20	5	012810351
1281TX/4 T20-T25	15,20	5	012810352
1281TX/5 T30-T40	15,20	5	012810353

1281RTX

λάμες καταβιδιού αναστρεφόμενες, για βίδες Tamper Resistant Torx®



	€	🔧	📦
1281RTX/3 T10-T15	15,40	5	012810361
1281RTX/4 T20-T25	15,40	5	012810362
1281RTX/5 T30-T40	15,40	5	012810363

1281BG/A9

συλλογή με 9 αναστρεφόμενα καταβιδία και 1 βοηθητικό εξάρτημα σε κασετίνα



1281BG/A9	€	🔧	📦
	160,50	1	012810520

1281BG	
1281LPH/1	PH0-0,8x4 mm
1281LPH/2	PH1-1x5,5 mm
1281LPH/3	PH2-1,2x6,5 mm
1281PZ/1	PZ1-PZ2
1281PE	2,5 mm
1281PE	3 mm
1281PE	4 mm
1281PE	5 mm
1281PE	6 mm

1281BG-TX/A8

συλλογή με 8 αναστρεφόμενα καταβιδία και 1 βοηθητικό εξάρτημα σε κασετίνα



1281BG-TX/A8	€	🔧	📦
	154,50	1	012810530

1281BG	
1281LPH/1	PH0-0,8x4 mm
1281LPH/2	PH1-1x5,5 mm
1281LPH/3	PH2-1,2x6,5 mm
1281TX/1	T6-T8
1281TX/2	T7-T9
1281TX/3	T10-T15
1281TX/4	T20-T25
1281TX/5	T30-T40

1281BG/B28NA

συλλογή με 16 αναστρεφόμενα καταβιδία, 9 καρυδάκια 1/4", 2 βοηθητικά εξαρτήματα και 1 λαβή, σε θήκη από ανθεκτικό πολυεστέρα



1281BG/B28NA	€	🔧	📦
	355,00	1	012810511

1281BG	
900	4 - 4,5 - 5 - 5,5 6 - 7 - 8 - 9 - 10 mm
1281PB	■ 1/4
900/25	
1281LP/1	0,8x4 - 1,2x6,5 mm
1281LP/2	1,0x5,5 - 1,2x6,5 mm
1281PH/1	PH1 - PH2
1281PH/2	PH2 - PH3
1281PZ/1	PZ1 - PZ2
1281PZ/2	PZ2 - PZ3
1281PE	2,5 - 3 - 4 - 5 - 6 mm
1281TX/1	T6 - T8
1281TX/2	T7 - T9
1281RTX/3	T10 - T15
1281RTX/4	T20 - T25
1281RTX/5	T30 - T40

2002/BV7-ZIP	€	🔧	📦
	25,50	1	020020060



Τα κατσαβίδια BetaMax βασίζονται σε πολλά τεχνικά χαρακτηριστικά για να διευκολύνουν ακόμη περισσότερο τις εργασίες.

- Η λαβή είναι εμπνευσμένη από το τριγωνικό τμήμα, το οποίο εξασφαλίζει βέλτιστο βίδωμα, βάσει της γωνίας 120°, σύμφωνα με τη μέγιστη περιστροφή του καρπού.
- Ο σχεδιασμός παρέχει αξιοσημείωτες εργονομικές ιδιότητες, τόσο κατά τη διάρκεια των γρήγορων εργασιών βιδώματος όσο και σύσφιξης.
- Η επιχρωμιωμένη μύτη εξασφαλίζει τέλεια σύζευξη με τη βίδα και προστατεύεται από την οξείδωση με επεξεργασία επικάλυψης φωσφορικών.



1290

κατσαβίδια για βίδες με εγκοπή



ISO 2380

SxAxL mm	L1 mm	Ø mm	€		
0,4x2,5x50	146	2,5	9,05	5	012900003
0,4x2,5x75	171	2,5	9,35	5	012900006
0,5x3x75	171	3,0	9,50	10	012900009
0,5x3x100	196	3,0	10,00	10	012900012
0,6x3,5x75	171	3,5	10,80	10	012900018
0,6x3,5x100	196	3,5	11,00	10	012900021
0,8x4x100	196	4,0	11,10	10	012900030
0,8x4x125	221	4,0	11,40	10	012900033
0,8x4x150	246	4,0	12,20	10	012900036
1x5,5x100	209	5,0	12,50	10	012900039
1x5,5x150	259	5,0	13,80	10	012900042
1,2x6,5x100	220	6,0	15,50	10	012900048
1,2x6,5x150	270	6,0	16,40	10	012900051
1,2x8x150	282	7,0	20,50	3	012900057
1,2x8x200	332	7,0	21,70	3	012900060
1,6x10x200	332	8,0	25,50	3	012900066
2x12x250	382	10	34,00	2	012900069

1290/S

σετ κατσαβίδια



	€		
1290/S5	71,50	1	012900305
1290			0,5x3x75-0,8x4x100 -1x5,5x150 1,2x6,5x150 -1,2x8x150 mm

	€		
1290/S9X	133,50	1	012900319
1290			0,4x2,5x75 - 0,5x3,5x100 0,8x4x125 - 1x5,5x150 1,2x6,5x150 - 1,2x8x200 1,6x10x200 mm
1290N			0,8x4x30 -1,2x6,5x30 mm

1290N

κατσαβίδια για βίδες με εγκοπή πολύ κοντή σειρά



ISO 2380

SxAxL mm	L1 mm	Ø mm	€		
0,8x4x30	86	4	11,70	5	012900103
1,2x6,5x30	86	6	13,10	5	012900106

1292

κατσαβίδια για βίδες με σταυρό Phillips®



UNI/ISO 8764

PHxDxL mm	L1 mm	€		
0x3x60	156	8,60	10	012920003
0x3x100	196	9,80	5	012920006
1x4,5x80	189	11,90	10	012920009
1x4,5x120	229	13,20	10	012920012
2x6x100	220	15,80	10	012920018
2x6x150	270	16,90	10	012920021
3x8x150	282	21,50	3	012920024
4x10x200	332	29,50	3	012920027



	€		
1292/S4	57,50	1	012920304
			PH0x3x60-PH1x4,5x80 PH2x6x100-PH3x8x150 mm

1292N

κατσαβίδια για βίδες με σταυρό Phillips® πολύ κοντή σειρά



UNI/ISO 8764

PHxDxL mm	L1 mm	€		
1x4,5x30	86	11,20	5	012920103
2x6x30	86	12,30	5	012920106

1292L

κατσαβίδια για βίδες με σταυρό Phillips®, μακριά σειρά

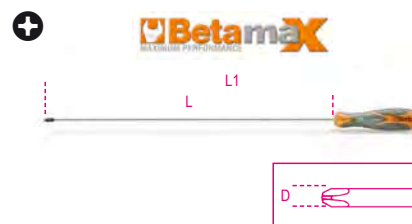

UNI/ISO 8764-1

PHxDxL mm	L1 mm	€		
0x3x300	396	19,20	3	012920203
1x4,5x400	509	23,70	3	012920206
2x6x400	520	29,00	3	012920209

1293/D...

σετ καταβίδια

Betamax
MAXIMUM PERFORMANCE



1293/D6 € 76,00 1 012930401

1290 0,6x3,5x75-1x5,5x150
1,2x6,5x150 mm
1292 PH0x3x60 -PH1x4,5x80
PH2x6x100 mm

1293/D8 € 93,50 1 012930403

1290 0,5x3x75-0,8x4x100
1x5,5x150-1,2x6,5x150
1,2x8x150 mm
1292 PH0x3x60 -PH1x4,5x80
PH2x6x100 mm

1293/S...

σετ καταβίδια

Betamax
MAXIMUM PERFORMANCE



1293/S8 € 95,50 1 012930208

1290 2,5x50-3x75-4x100-5,5x150
6,5x150 mm
1292 PH0x3x60 -PH1x4,5x80
PH2x6x100 mm

1293/S10 € 152,50 1 012930201

1290 0,4x2,5x50 -0,6x3,5x100
1x5,5x100-1,2x6,5x150
1,2x8x150-1,6x10x200 mm
1292 PH0x3x60 -PH1x4,5x80
PH2x6x100-PH3x8x150 mm

1293/S12 € 166,00 1 012930203

1290 0,5x3x75-0,8x4x125
1x5,5x150-1,2x6,5x150
1,2x8x200 mm
1290N 0,8x4x30 mm
1292 PH0x3x60 -PH1x4,5x80
PH2x6x100-PH3x8x150 mm
1292N PH1x4,5x30-PH2x6x30 mm

1293/S7 € 78,50 1 012930207

1292 PH0x3x60 -PH1x4,5x80
PH2x6x100 mm
1294 0,5x2,5x60-0,6x3x75
0,8x4x100-1x5x125 mm

Beta
Quality Tools

1293ES

καταβίδια Allen



mm	L mm	L1 mm	Ø mm	€	1	012930001
2	100	196	3	12,20	5	012930001
2,5	100	196	4	12,20	5	012930002
3	100	196	4	12,60	5	012930003
4	100	196	5	14,20	5	012930004
5	100	209	6	15,80	5	012930005
6	125	245	7	17,80	5	012930006
8	150	282	10	23,70	2	012930008



1293ES/S7 € 108,50 1 012930057

2-2,5-3-4-5-6-8 mm

1293BP

καταβίδια Allen σφαιρικής κεφαλής



mm	L mm	L1 mm	€	1	012930501
2	100	196	12,30	5	012930501
2,5	100	196	12,30	5	012930502
3	100	196	12,70	5	012930503
4	100	196	14,20	5	012930506
5	100	209	15,80	5	012930509
6	125	245	18,20	5	012930512
8	150	282	24,80	2	012930515



1293BP/S7 € 110,50 1 012930558

2-2,5-3-4-5-6-8 mm

1294

καταβίδια για ακέφαλες βίδες με εγκοπή



SxDxL mm	L1 mm	€	1	012940003
0,5x2,5x60	156	8,40	5	012940003
0,6x3x75	171	8,90	5	012940006
0,6x3x100	196	9,15	5	012940009
0,8x4x100	196	11,10	5	012940012
0,8x4x150	246	14,50	5	012940015
1x5x125	234	13,90	5	012940018
1,2x6,5x150	282	16,50	5	012940027



1294/S5 € 59,00 1 012940305

0,5x2,5x60-0,6x3x100
0,8x4x100-1x5x125
1,2x6,5x150 mm

1294L

καταβίδια για ακέφαλες βίδες με εγκοπή μακριά σειρά

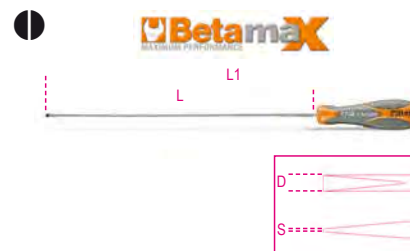

SxDxL mm	L1 mm	€	1	012940206
0,6x3x300	396	18,40	3	012940206
0,8x4x400	496	21,70	3	012940209
1x5x400	509	26,50	3	012940215
1,2x6,5x400	532	29,50	3	012940218

1295

χτυπητό καταβίδι



1295 € 78,50 1 012950001

L mm 130

1295/C14

κατσαβίδι χτυπητό
με 14 μύτες και 1 συγκράτηση για καρδιάκια



1295/C14 € 207,00 1 012950108

	866LP	1,2x6,5 - 1,6x10 mm
	866PH	PH2 - PH3
	866PZ	PZ2 - PZ3
	866PE	5 - 6 mm
	866TX	T27 - T30 - T40 - T45 - T50 - T55
	895/6	□ 1/2 - ○ 5/16
	1295	■ 1/2

170x100x35 mm - 1,3 kg

1297TX

κατσαβίδια για βίδες Torx®



⊕	L mm	L1 mm	Ø mm	€	📦	📄
T6	50	146	3,0	16,00	5	012970006
T7	50	146	3,0	16,30	5	012970007
T8	60	156	3,0	16,40	5	012970008
T9	60	169	4,0	17,00	5	012970009
T10	80	189	4,0	18,10	5	012970010
T15	80	189	4,0	18,20	5	012970015
T20	100	209	4,5	18,70	5	012970020
T25	100	209	5,0	19,30	5	012970025
T27	115	235	6,0	19,90	5	012970027
T30	115	235	6,0	21,00	5	012970030
T40	130	262	7,0	23,30	2	012970040
T45	130	262	8,0	26,50	2	012970045



1297TX/S12 € 230,50 1 012970312
T6-T7-T8-T9-T10
T15-T20-T25-T27
T30-T40-T45



Betamax
MAXIMUM PERFORMANCE



1297TX/D6 € 115,50 1 012970409
T10-T15-T20
T25-T27-T30

1297TX/L

κατσαβίδια για βίδες Torx®, μακριά σειρά



⊕	L mm	L1 mm	Ø mm	€	📦	📄
T15	210	319	4,0	20,30	2	012970115
T20	210	319	4,5	20,90	2	012970120
T25	210	319	5,0	21,50	2	012970125
T30	210	330	6,0	23,10	2	012970130
T45	210	342	8,0	25,00	2	012970145



Betamax
MAXIMUM PERFORMANCE



1297TX/L-S5 € 110,50 1 012970325
TX/L15-TX/L20-TX/L25-
TX/L30-TX/L45

1298RTX

κατσαβίδια για βίδες Torx®



⊕	L mm	L1 mm	Ø mm	€	📦	📄
T9	60	169	4,0	18,70	5	012980009
T10	80	189	4,0	19,10	5	012980010
T15	80	189	4,0	20,30	5	012980015
T20	100	209	4,0	20,40	5	012980020
T25	100	209	4,5	20,90	5	012980025
T27	115	235	5,5	22,50	5	012980027
T30	115	235	6,0	23,30	5	012980030
T40	130	262	7,0	25,00	2	012980040



Betamax
MAXIMUM PERFORMANCE



1298RTX/S8 € 170,00 1 012980308
T9-T10-T15-T20
T25-T27-T30-T40

1299PZ

κατσαβίδια για βίδες με σταυρό
Pozidriv®-Supadriv®



UNI/ISO 8764

PZ	L mm	L1 mm	€	📦	📄
0	60	156	12,50	5	012990000
1	80	189	14,70	5	012990003
2	100	220	19,90	5	012990006
3	150	282	29,00	2	012990009
4	200	332	41,00	2	012990012



Betamax
MAXIMUM PERFORMANCE



1299PZ/S6 € 105,50 1 012990306
1299PZ PZ0-PZ1-PZ2-PZ3
1299N/PZ PZ1-PZ2

1299N/PZ

κατσαβίδια για βίδες με σταυρό
Pozidriv®-Supadriv®
πολύ κοντή σειρά



UNI/ISO 8764

PZ	L mm	L1 mm	€	📦	📄
1	30	86	14,20	5	012990021
2	30	86	15,80	5	012990024

Beta
Quality Tools

ΕΠΙΣΚΕΥΗ ΟΧΗΜΑΤΩΝ

Τα εργαλεία μας για την επισκευή οχημάτων τα οποία χρησιμοποιούνται από τους πιο απαιτητικούς επαγγελματίες, αναπτύσσονται και κατασκευάζονται για να πληρούν τα αυστηρότερα πρότυπα παγκοσμίως και δοκιμάζονται τακτικά υπό τις πιο δυσχερείς συνθήκες λειτουργίας. Για πάνω από 50 χρόνια, εργαζόμαστε περήφανα χέρι-χέρι με τους μεγαλύτερους πρωταθλητές, οι οποίοι μας βοηθούν να βελτιώνουμε τα προϊόντα μας ασταμάτητα και παρέχουν τις αποδείξεις για τα υψηλότερα πρότυπα ποιότητας.

Τα εργαλεία επισκευής οχημάτων βρίσκονται στις παρακάτω ενότητες:

ΔΙΑΓΝΩΣΤΙΚΑ	
	1438 - 1499 1758VT - 1760TMC
ΚΙΝΗΤΗΡΑΣ	
	955 - 989A 1438 - 1499
ΛΑΔΙΑ ΚΑΙ ΦΙΛΤΡΑ	
	1438 - 1499 1877 - 1885
ΗΛΕΚΤΡΙΚΑ ΣΥΣΤΗΜΑΤΑ	
	1438 - 1499
ΕΚΚΙΝΗΤΕΣ	
	1498BC/12 - 1498/40A
ΜΕΤΑΔΟΣΗ	
	1438 - 1499
ΑΝΑΡΤΗΣΗ	
	1549 - 1569CP
ΦΡΕΝΑ	
	1438 - 1499
ΤΡΟΧΟΙ	
	955 - 989A
ΦΑΝΟΠΟΙΙΑ	
	1302 - 1369 1763 - 1767A
ΑΛΛΟΣ ΕΞΟΠΛΙΣΜΟΣ	
	1875LT - 3067
ΑΝΥΨΩΤΙΚΑ	
	3029/2T - 3067/70-13T



1302

κόντρα σφυρηλάτησης διπλή, στρόγγυλη κυρτή κεφαλή, πέννα



g 770 € 122,00 1 013020001

1303

κόντρα σφυρηλάτησης καμπύλη, γλώσσα



g 1350 € 92,00 1 013030001

1304

κόντρα σφυρηλάτησης, παπούσα



g 875 € 116,00 1 013040001

1305

κόντρα σφυρηλάτησης, δάχτυλο ποδιού



g 1190 € 74,00 1 013050001

1305Z

κόντρα σφυρηλάτησης οδοντωτή



g 1065 € 87,00 1 013050002

1306

κόντρα σφυρηλάτησης, τακούι



g 1040 € 69,00 1 013060001

1307

κόντρα σφυρηλάτησης κανονική

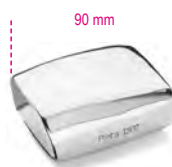

g 1100 € 135,50 1 013070001

1308

κόντρα σφυρηλάτησης, αυγό



g 1100 € 126,00 1 013080001

1310

κόντρα σφυρηλάτησης γενικής χρήσης



g 1225 € 78,00 1 013100001

1312

κόντρα σφυρηλάτησης, αμόνι



g 1220 € 167,00 1 013120001

1314

κόντρα σφυρηλάτησης διπλή, κυρτή, επίπεδη κεφαλή



g 760 € 74,50 1 013140001

1326

κουτάλα γωνιακή καμπύλη



g 560 € 66,50 1 013260001

1327

κουτάλα βαρέως τύπου



g 1075 € 92,50 1 013270001

1328

κουτάλα πλατιά



g 935 € 84,00 1 013280001

1329

κουτάλα διπλή



g 1800 € 257,00 1 013290001

1330

κουτάλα διπλή μακριά



g 2125 € 274,00 1 013300001

1331

σίδηρο για λυγίσματα με δερμάτινο πρόσωπο

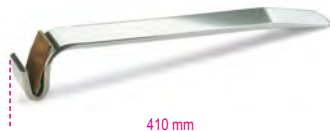

g 1100 € 152,00 1 013310001

1335BM

σφυρηλατόλιμα με πλαστική λαβή



g 500 € 44,50 2 013350010

1337/S5

σετ με 5 σπάτουλες για φανοποιούς, από ανοξείδωτο χάλυβα

Ιαπωνικού τύπου (25-50-75-100-125 mm)



L mm 25-50-75-100-125 € 17,10 1 013370015

1338A - 1338B

ρυθμιζόμενοι σκελετοί με εύκαμπτη φρεζαριστή λίμα αμαξώματος



mm 1338A 9 360 125,50 2 013380001
1338B 12 360 132,50 2 013380002

1338

σκελετός για 1338R



1338 € 68,50 2 013380003

1338R9 - 1338R12

ανταλλακτικές λίμες αμαξώματος για 1338A-1338B



mm 1338R9 9 57,50 2 013380004
1338R12 12 64,00 2 013380005

1342

κοπίδι ίσιο



L mm 235 € 39,50 5 013420001

1342PM

κοπίδι ίσιο με προστατευτικό

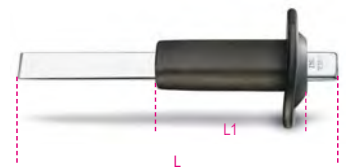

L mm 235 L1 mm 118 € 56,00 2 013420002

1342PMR

ανταλλακτικό προστατευτικό για 1342



1342PMR € 16,40 1 013420003

1343

κοπίδι πλατύ με πλευρική κοπτική ακμή



L mm 200 € 41,50 5 013430001

1344

φίλερ για συνεργεία φανοποιίας, ζεύγος, 10-λάμες, με βεντούζα

κατάλληλο για:

- εφαρμογή πίσω παραθύρων
- διατήρηση θέσης κατά την τοποθέτηση



1344 € 47,50 1 013440010

1344A/VW

εργαλείο αφαίρεσης γάντζου στήριξης για χερούλια πόρτας Volkswagen



L mm 260 € 21,90 1 013440100

1345

σφυρηλατόσφυρο, πέλμα στρόγγυλο κυρτό και πέννα, ξύλινο στυλιάρι



1345 € 58,50 2 013450010

1351

σφυρηλατόσφυρο, πέλμα στρόγγυλο επίπεδο και σφαιρική πέννα, ξύλινο στυλιάρι



1351 € 58,50 2 013510010

1353

σφυρηλατόσφυρο, πέλμα στρόγγυλο επίπεδο και μιτερή πέννα, ξύλινο στυλιάρι



1353 € 59,00 2 013530010

1357Z/45

σφυριά μαζέματος, πέλματα στρόγγυλο οδοντωτό και τετράγωνο επίπεδο, ξύλινο στυλιάρι



1357Z/45 € 95,50 2 013570045

1359T

σφυρηλατόσφυρο, πέλμα στρόγγυλο επίπεδο και οριζόντια πέννα, ξύλινο στυλιάρι



1359 T € 58,50 2 013590010

1360G

ματσόλα από μαλακό λάστιχο, για τιμιούχες και ευαίσθητα εξαρτήματα

Τα εξαιρετικά μαλακά άκρα εμποδίζουν την τυχόν καταστροφή εξαρτημάτων προς επεξεργασία, από την απορρόφηση κρούσης.



L mm 280 Ø mm 72 € 89,50 1 013600000

1360/K6

αλουμινένιο σφυρί επίπεδο, στρόγγυλο, εναλλάξιμοι πλαστικοί πείροι και ζουμπιάς

παραδίδεται με:

- 4 πλαστικούς πείρους
- 1 ζουμπιά, ρυθμιζόμενο σε 2 διαφορετικά μήκη, που εφαρμόζει στο σφυρί



L mm 320 Ø mm 34 € 111,00 1 013600006

1360/KP3

σφυριά μπάλας και μιτερής πέννας / ζουμπιάδες, από πλαστικό

Το κιτ περιέχει:

- 1 210 g σφυρί με κεφαλή Ø 30 mm
- 1 290 g σφυρί με κεφαλή Ø 40 mm
- 1 75 g ζουμπιάς με 5 mm πέννα



1360/KP3 € 106,50 1 013600503

1361/C12

σετ ζουμπιάδων από Teflon® για συνεργεία επισκευής αμαξωμάτων



1361/C12 € 167,00 1 013610012

275x160x57 mm

1361/K9

κιτ με 8 μοχλούς για εξολκέα βαθουλωμάτων φανοποιίας

το κιτ περιέχει:

- ράβδος σφαιρικής κεφαλής, Ø 31 mm, μήκος 110 cm
- ράβδος άκρου, μήκος 62 cm
- ράβδος σχήματος ουράς φάλαινας, μήκος 112 cm
- ράβδος άκρου γάντζου, μήκος 27 cm
- ράβδος με επίπεδη στρογγυλή κεφαλή, μήκος 50 cm
- ράβδος με σφαιρική κεφαλή, Ø 19 mm, μήκος 52 cm
- ράβδος σχήματος ουράς φάλαινας, μήκος 27 cm
- ράβδος με στρογγυλή κεφαλή σχήματος ουράς φάλαινας, μήκος 28 cm
- υφασμάτινη τσάντα με λαβή



1361/K9 € 373,00 1 013610030

1362B

κυκλικός ανακλαστήρας βαθουλωμάτων από υφασμάτινο υλικό

- επιφάνεια πλήρως καλυμμένη με υλικό που δεν αφήνει γρατζουνιές
- παρέχεται σε μικρή τσάντα μεταφοράς



1362B	∅ mm	€	1	013620011
	755	101,00		

1364SE

καβαλέτο προέκτασης φανοποιιών

Τεχνικά χαρακτηριστικά:

- 4 περιστρεφόμενοι τροχοί, 2 με φρένα
- μπορεί να επεκταθεί έως 1400 mm
- ρυθμιζόμενο κατακόρυφα έως 1315 mm
- κλειδωμα θέσης
- επιφάνεια επαφής καλυμμένη με αφαιρούμενο καουτσούκ

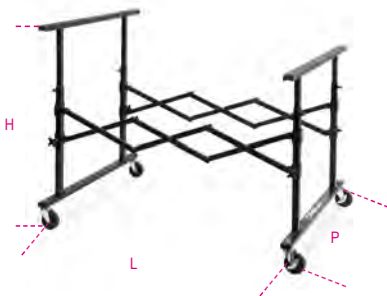

L mm	H mm	P mm	€	1	013640001
215÷1400	780÷1315	890	493,00		

1364SV

καβαλέτο φανοποιιών με κεντρική θήκη

Τεχνικά χαρακτηριστικά:

- επιφάνεια καλυμμένη με πολυαιθυλένιο
- διαστάσεις δίσκου: 340x845x40 mm
- αναδιπλούμενο



H mm	€	1	013640002
1000	280,00		

1364SCP

περιστρεφόμενο καβαλέτο φανοποιιών

ιδιαίτερα κατάλληλο για καπό, φτερά και πόρτες εφοδιασμένο με 4 τροχούς - 2 κατευθυντήριους με φρένα μπορεί να περιστραφεί έως και 180°



H mm	L mm	P mm	€	1	013640003
1300	1100	680	450,00		

1364SP

καβαλέτο φανοποιιών με βεντούζες

ιδιαίτερα κατάλληλο για χρήση με παράθυρα με 4 βεντούζες, ∅ 95 mm

Η προέκταση μπορεί να ρυθμιστεί με αλυσίδα Σωλήνας με επικάλυψη πολυαιθυλενίου



H mm	L mm	€	1	013640004
1250	950	224,00		

1364SR

τροχήλατος διανομέας για ρολά χαρτιού κάλυψης

Τεχνικά χαρακτηριστικά:

- με 2 τροχούς μετακίνησης
- 3 μπάρες ρολών χαρτιού με ενσωματωμένη λεπίδα κοπής χαρτιού
- ενσωματωμένο στήριγμα ταινίας χαρτιού
- μέγιστες διαστάσεις ρολού χαρτιού: 350 - 650 - 1050 mm



L mm	P mm	H mm	H1 mm	€	1	013640005
1530	520	1080	960	300,00		

1365/K13

υδραυλική αντλία λαδιού, 10 t, και kit εξαρτήματα φανοποιίας σε τρόλεϊ

Περιεχόμενα kit:

- υδραυλική αντλία λαδιού, 10 t, με σωλήνα 1.5m, 1/2" ρακόρ
- πιστόνι
- πένσα για άνοιγμα φτερών, ικανότητα: 500 kg
- πλάκα, 150x90 mm
- βάση L, 50x50 mm
- ζουμπάς 4 σημείων
- ζουμπάς στρόγγυλος, αυλακωτός, ∅ 50 mm
- ζουμπάς σφήνα, 43 mm
- 170-mm προέκταση
- 300-mm προέκταση
- 400-mm προέκταση
- 530-mm προέκταση
- λαστιχένια κεφαλή
- σύνδεσμος αρσενικό-αρσενικό για τοποθέτηση εξαρτημάτων



1365/K13	€	1	013650013
	1.015,00		

900x420x180 mm

1365P10

υδραυλική αντλία λαδιού

σωλήνας 1.5m, ρακόρ 1/2"



1365P10	€	1	013650110
	457,00		

1366A

εξολκέας βαθουλωμάτων με kit με 19 πλαστικά κολλητά

ιδανικό για αποκατάσταση:

- βαθουλωμάτων από χαλάζι
- βαθουλωμάτων από πόρτες
- μικρών βαθουλωμάτων γενικά



1366A	€	1	013660200
	107,00		

1366B

εξολκέας αδράνειας με άκρο για εξόλκευση βαθουλωμάτων με κόλληση πλαστικών εξαρτημάτων
βάρους εξολκέα: 500 g



L
mm
440 € 60,50 1 013660250

1366KF

κιτ με 19 πλαστικά κολλητά πέλματα για 1366A



1851VK-12V - 018510072

1366/KF € 37,50 1 013660205

1366/K5

πνευματικός εξολκέας για βαθουλώματα, με σφυρί 1.1 kg

Περιεχόμενα κιτ:

- 1 βεντούζα Ø 75 mm
- 1 βεντούζα Ø 100 mm
- 1 βεντούζα Ø 125 mm
- 1 γάντζος



1366/K5 € 287,00 1 013660010

610x240x90 mm

1366SH

ηλεκτροπύοντα φανοποιΐας πολλαπλών λειτουργιών

- μικροεπεξεργαστής για διαχείριση των παραμέτρων συγκόλλησης
- έναρξη κύκλου συγκόλλησης χειροκίνητη και με επαφή
- λειτουργία αυτόματης ρύθμισης του χρόνου συγκόλλησης πόντας
- παραδίδεται με πιστόλι ταχείας σύνδεσης και καλώδιο γείωσης μήκους 2,2 m

Περιεχόμενο κιτ εξαρτημάτων:

- ολισθαίνον σφυρί εξαγωγής
- κεφαλή ροδέλας τριών σημείων
- 10 ροδέλες τριών σημείων
- ηλεκτρόδιο άνθρακα
- ηλεκτρόδιο συμπίεσης



Τεχνικά χαρακτηριστικά:
- Τροφοδοσία: 230V
- 50% ισχύς: 2,5 KVA
- Ισχύς αιχμής: 13 KVA
- Έξοδος αμπερ: 2850 (2%) A
- Μέγ. Έξοδος Amp: 3200 A

1366SH € 2.560,00 1 013660400

1366SH/C

τρόλεϊ για ηλεκτροπύοντα 1366SH



1366SH/C € 500,00 1 013660410

1366SL

μοχλός τραβήγματος για επισκευή βαθουλωμάτων σε μεταλλικές επιφάνειες
αρθρωτή κεφαλή με γάντζους για χρήση με σύρμα πόντας



L
mm
700 € 305,00 1 013660002

1366ST

τραβέρσα τραβήγματος για επισκευή βαθουλωμάτων σε μεταλλικές επιφάνειες
αρθρωτή κεφαλή με γάντζους για χρήση με σύρμα πόντας



L
mm
850 € 770,00 1 013660003

1366S/R1

τσοκ για ροδέλες 3 άκρων



1366S/R1 € 30,00 1 013660501

1366S/R2

ροδέλα με 3 γωνίες για τράβηγμα λαμαρίνας



1366S/R2 € 30,00 1 013660502

Η τιμή είναι για 20 τεμάχια

1366S/R3

ηλεκτρόδιο για ροδέλες Ø 8x16x1.5 mm



1366S/R3 € 36,50 1 013660503

 Beta

1366S/R4

γάντζος για ροδέλες, Ø 8x16x1.5 mm



1366S/R4 € 31,50 1 013660504

1366S/R5

ροδέλες Ø 8x16x1.5mm



1366S/R5 € 17,50 1 013660505

Η τιμή είναι για 100 τεμάχια

1366S/R6

ηλεκτρόδιο για βίδες M5-M6



1366S/R6 € 34,50 1 013660506

1366S/R7

100 λαμαρινόβιδες, 5x18 mm



1366S/R7 € 30,00 1 013660507

1366S/R8

100 λαμαρινόβιδες, 5x25 mm



1366S/R8 € 41,50 1 013660508

1366S/R9

100 πιρτσίνια με σπείρωμα, M5 x 18 mm



1366S/R9 € 28,00 1 013660509

1366S/R10

10 οβάλ ροδέλες



1366S/R10 € 19,30 1 013660510

1366S/R11

ηλεκτρόδιο για οβάλ ροδέλες



1366S/R11 € 98,00 1 013660511

1366S/R12

10 οβάλ ροδέλες στριφτές



1366S/R12 € 38,50 1 013660512

1366S/R13

ηλεκτρόδιο για ίσιωμα λαμαρίνας



1366S/R13 € 70,50 1 013660513

Η τιμή είναι για 5 τεμάχια

1366S/R14

ηλεκτρόδιο για κόλληση σύρματος πόντας



1366S/R14 € 34,00 1 013660514

1366S/R21

σύρμα πόντας για χρήση με μοχλό και τραβέρσα τραβήγματος



1366S/R21 € 23,90 1 013660551

Η τιμή είναι για 10 τεμάχια

1366S/R22

μαγνητικό στήριγμα για χρήση με σύρμα πόντας



1366S/R22 € 82,50 1 013660552

1366S/R24

δαχτυλίδι τραβήγματος M4



1366S/R24 € 95,00 1 013660554

Η τιμή είναι για 5 τεμάχια

1366S/R25

δαχτυλίδι τραβήγματος M5



1366S/R25 € 95,00 1 013660555

Η τιμή είναι για 5 τεμάχια

1366S/R26

δαχτυλίδι τραβήγματος M6



1366S/R26 € 95,00 1 013660556

Η τιμή είναι για 5 τεμάχια

1367/S4

σετ ζουμπάδες για τοποθέτηση αισθητήρων παρκαρίσματος
μεγέθη:
23 - 24 - 27 - 28

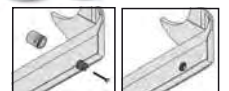

1367/S4 € 278,00 1 013670104



1367/K4

σετ 4 σφιγκτήρων θόλου τροχών, τύπου τόξου



Μέγιστο άνοιγμα σιαγόνας: 6,5 mm

L	H	S	€	Icon	Icon
mm	mm	mm			
1367/K4	62	40+58	15,7	84,50	1 013670010

1367/K10

σετ ζουμπάδες για τοποθέτηση αισθητήρων παρκαρίσματος

Η συλλογή περιέχει:

• μεγέθη: 17 - 18 - 18.2 - 19 - 20 - 22.5 - 24 - 26 - 26.7 - 32 mm



∅ 12 mm



1367/K10	215,00	1 013670200
----------	--------	-------------

190x130x58 mm



1368

ΚΙΤ ΕΠΙΣΚΕΥΗΣ ΠΛΑΣΤΙΚΩΝ

CE



1368	548,00	1 013680001
------	--------	-------------

1368G/K400

συλλογή με 400 κλιπς για 1368



1368G/K400	94,00	1 013680140
------------	-------	-------------

1368G/OD

αυλακωτά κλιπ, ίσια, για 1368



1368G/OD	23,40	1 013680100
----------	-------	-------------

Οι τιμές είναι για 100 τεμάχια

1368G/SD

σπιράλ κλιπ, ίσια, για 1368



1368G/SD	23,40	1 013680110
----------	-------	-------------

Οι τιμές είναι για 100 τεμάχια

1368G/CV

κυρτά γωνιακά κλιπ για 1368



1368G/CV	23,40	1 013680120
----------	-------	-------------

Οι τιμές είναι για 100 τεμάχια

1368G/C2U

κοίλα γωνιακά κλιπ για 1368



1368G/C2U	23,40	1 013680130
-----------	-------	-------------

Οι τιμές είναι για 100 τεμάχια

ΣΤΥΛΙΑΡΙΑ ΣΦΥΡΙΩΝ

Στυλιάρια από ξύλο hickory
Το Hickory είναι ένα είδος ξύλου με εξαιρετικές ιδιότητες, το οποίο ταιριάζει τέλεια με τα στυλιάρια σφυριών. Η μακρά δομή ινών του απορροφά τους κραδασμούς και το καθιστά εξαιρετικά ανθεκτικό στο σπάσιμο. Στην απίθανη περίπτωση που κάποιες ίνες σπάσουν, ο κίνδυνος να ξεκολλήσει το κεφάλι ξαφνικά, είναι πολύ μικρός ούτως ή άλλως.

Τα ξύλινα στυλιάρια μπορούν να αντικατασταθούν όταν φθαρούν. Καθώς το ξύλο είναι φυσικό υλικό, θα πρέπει να διατηρεί τη δική του υγρασία. Επομένως, το σφυρί δεν πρέπει να αποθηκεύεται σε υπερβολικά ξηρό μέρος.

Στυλιάρια από fiber
Τα στυλιάρια με πυρήνα από fiber είναι ανθεκτικά και ασφαλή, ο κίνδυνος θραύσης και τραυματισμών μειώνεται στο ελάχιστο. Είναι καιροστεγή και ανθεκτικά στις πιο κοινές χημικές ουσίες.



• Άφθαρτος πυρήνας από fiber

• Εργονομικό πλαίσιο πολυπροπυλενίου

• Αντιολισθητική, άνετη επίστρωση ελαστομερούς

1369/C11

συλλογή με 11 εργαλεία



1369/C11 € 1.093,00 1 013690033



470x340x70 mm - 15,2 kg

1370

σφυριά μηχανικού,
ξύλινο στυλιάρι



HICKORY

UNI 7778 DIN 1041

g	A mm	L mm	L1 mm	€		
100	15	260	82	13,50	5	013700051
200	19	280	95	14,70	5	013700052
300	23	300	105	18,50	5	013700053
400	25	310	112	19,10	5	013700054
500	27	320	118	22,80	5	013700055
600	30	330	122	24,90	5	013700056
800	33	350	130	28,00	4	013700058
1000	36	360	135	33,00	4	013700060
1500	42	380	145	37,00	2	013700065
2000	47	400	155	45,50	1	013700070

1370/MR...

ανταλλακτικά στυλιάρια για 1370



	€		
1370MR 100 1370/100	6,95	4	013700081
1370MR 200 1370/200	7,75	4	013700082
1370MR 300 1370/300	8,40	4	013700083
1370MR 400 1370/400	9,05	4	013700084
1370MR 500 1370/500	9,90	4	013700085
1370MR 600 1370/600	10,90	4	013700086
1370MR 800 1370/800	11,40	4	013700088
1370MR 1000 1370/1000	12,20	4	013700090
1370MR 1500 1370/1500	13,80	4	013700095
1370MR 2000 1370/2000	15,50	4	013700100

1370T

σφυριά μηχανικού
στυλιάρι fiber



g	A mm	L mm	L1 mm	€		
200	19	280	95	22,90	5	013700620
300	23	300	105	26,50	5	013700630
500	27	320	118	29,00	5	013700650
800	33	350	130	30,50	4	013700680
1000	36	360	135	38,50	4	013700700
1500	42	365	145	43,00	2	013700750

1370F

σφυριά καρφώματος,
ξύλινο στυλιάρι



NF E 71.014

A mm	L mm	L1 mm	€		
24	260	77	280	27,00	2 013700424
26	260	80	310	28,50	2 013700426
28	280	86	400	30,00	2 013700428
30	280	92	450	31,50	2 013700430
32	300	100	550	33,50	2 013700432
36	300	104	720	43,50	2 013700436
40	330	110	1065	47,50	2 013700440
42	330	116	1080	50,50	2 013700442
50	380	138	1760	53,00	2 013700450
60	380	160	2585	66,00	2 013700460

1370F/MR...

ανταλλακτικά στυλιάρια για 1370F



	€		
1370F/MR 24 1370F/24-26	6,85	2	013700474
1370F/MR 28 1370F/28-30	7,45	2	013700478
1370F/MR 32 1370F/32-36	8,60	2	013700482
1370F/MR 40 1370F/40-42	10,80	2	013700490
1370F/MR 50 1370F/50	12,20	2	013700495
1370F/MR 60 1370F/60	14,80	2	013700496

1370FT

σφυριά καρφώματος, στυλιάρι από fiber



A mm	L mm	L1 mm	€		
28	280	86	530	44,00	1 013700528
30	280	92	625	45,50	1 013700530
32	300	100	750	47,50	1 013700532
36	300	104	930	56,50	1 013700536
40	330	110	1150	60,00	1 013700540
42	330	116	1250	61,50	1 013700542
50	380	138	2100	69,50	1 013700550
60	380	160	2750	75,00	1 013700560

1374F

σφυριά ξυλουργού,
ξύλινο στυλιάρι



NF E 71.012

A mm	L mm	L1 mm	€		
16	250	80	180	21,60	2 013740416
20	270	86	250	24,10	2 013740420
22	290	92	335	24,80	2 013740422
26	290	103	425	28,00	2 013740426
28	310	108	510	29,50	2 013740428
30	310	117	580	31,00	2 013740430

1374F/MR...

ανταλλακτικά στυλιάρια για 1374F



	€		
1374F/MR 16 1374F/16	6,35	2	013740456
1374F/MR 20 1374F/20	6,45	2	013740460
1374F/MR 22 1374F/22-26	6,60	2	013740462
1374F/MR 28 1374F/28	7,45	2	013740468
1374F/MR 30 1374F/30	8,00	2	013740470

1375

σφυρί με άκρο αφαίρεσης καρφιών,
ξύλινο στυλιάρι



g	L1 mm	Ø mm	L mm	€	U	IT
300	95	25	300	24,80	3	013750000

1375/MR

ανταλλακτικά στυλιάρια για 1375



€	U	IT
11,30	2	013750003

1375A

σφυρί με άκρο αφαίρεσης καρφιών,
λαβή από πλαστικό και fibreglass



oz	g	L mm	L1 mm	€	U	IT
16	450	330	130	36,00	3	013750016
20	570	330	130	38,00	3	013750020

1375B

σφυρί με άκρο αφαίρεσης καρφιών,
χαλύβδινο στυλιάρι



oz	g	L mm	L1 mm	€	U	IT
16	450	330	130	33,00	3	013750026
20	570	330	130	33,50	3	013750030

1376X

σφυριά με άκρο αφαίρεσης καρφιών,
τετράγωνη κεφαλή, μαγνήτες
και συγκράτηση καρφιών
ξύλινο στυλιάρι



g	A mm	L1 mm	L mm	€	U	IT
250	20	125	450	23,70	3	013760125
300	25	130	450	25,00	3	013760130
400	27	132	450	27,50	3	013760140

1376X/MR

ανταλλακτικά στυλιάρια για 1376X



€	U	IT
13,30	2	013760161

1376XT

σφυριά με άκρο αφαίρεσης καρφιών,
τετράγωνη κεφαλή, μαγνήτες
και συγκράτηση καρφιών
πλαστικό στυλιάρι



g	A mm	L1 mm	L mm	€	U	IT
250	20	125	500	28,50	3	013760525
300	25	130	500	30,00	3	013760530
400	27	132	500	32,50	3	013760540

1376XT/MR

στυλιάρι ανταλλακτικό
για 1376XT



€	U	IT
15,40	2	013760585

1377

σφυριά μπάλας, κυλινδρική κεφαλή,
για τεχνίτες χαλκού
και λευκοσιδηρουργούς, ξύλινο στυλιάρι



HICKORY

g	L mm	L1 mm	€	U	IT
340	330	95	36,00	2	013770134
450	350	102	38,00	2	013770145
570	350	110	43,50	2	013770157
680	360	116	45,00	2	013770168
900	380	120	47,00	2	013770190

1377/MR...

ανταλλακτικά στυλιάρια για 1377



€	U	IT
7,85	2	013770234
9,05	2	013770245
10,00	2	013770257
10,20	2	013770268
12,70	2	013770290

1377T

σφυριά μπάλας,
κυλινδρική κεφαλή,
για τεχνίτες χαλκού και λευκοσιδηρουργούς,
στυλιάρι fiber



g	L mm	L1 mm	€	U	IT
340	330	95	33,50	2	013770534
450	350	102	40,00	2	013770545
570	350	110	44,00	2	013770557
680	360	116	47,00	2	013770568
900	380	120	53,50	2	013770590

1378

σφυριά εφαρμοστή, κυλινδρική κεφαλή,
ξύλινο στυλιάρι



HICKORY

g	L mm	L1 mm	Ø mm	€	U	IT
340	330	100	27	33,00	2	013780134
570	350	115	32	43,50	2	013780157

1378/MR...

ανταλλακτικά στυλιάρια για 1378



€	U	IT
7,45	2	013780234
10,40	2	013780257

1379F

σφυριά ηλεκτρολόγου, γαλλικού
τύπου, ξύλινο στυλιάρι



HICKORY

A mm	L mm	L1 mm	€	U	IT
16	250	126	21,50	2	013790416
18	250	135	23,40	2	013790418
20	260	142	24,80	2	013790420

1379F/MR...

ανταλλακτικά στυλιάρια για 1379F



	€	🔧	📦
1379F/MR 16	6,70	2	013790426
1379F/16-18			
1379F/MR 20	7,45	2	013790430
1379F/20			

1380

βαριοπούλες, ξύλινο στυλιάρι



HICKORY

UNI 7777 DIN 6475

g	A mm	L mm	L1 mm	€	🔧	📦
800	38	260	90	23,20	2	013800208
1000	40	260	95	26,00	2	013800210
1250	43	260	100	27,00	2	013800212
1500	45	280	110	31,50	2	013800215
2000	50	300	120	40,00	2	013800220

1380/MR...

ανταλλακτικά στυλιάρια για 1380



	€	🔧	📦
1380MR 800	8,70	2	013800238
1380/800-1000-1250			
1380MR 1500	9,35	2	013800245
1380/1500			
1380MR 2000	10,70	2	013800250
1380/2000			

1380S

βαριοπούλες οικοδόμων με κολάρο ασφαλείας, ξύλινο στυλιάρι, πλαστικά κολάρια



g	A mm	L mm	L1 mm	€	🔧	📦
800	36	260	90	30,00	2	013800400
1000	39	260	95	33,50	2	013800405
1250	43	260	100	36,00	2	013800410
1500	45	260	110	40,00	2	013800415

1380S/MR...

ανταλλακτικά στυλιάρια για 1380S



	€	🔧	📦
1380S/MR 800	9,05	2	013800417
1380S/800-1000-1250			
1380S/MR 1500	9,90	2	013800419
1380S/1500			

1380T

Βαριοπούλες οικοδόμων, στυλιάρι fibre



g	A mm	L mm	L1 mm	€	🔧	📦
800	35	260	85	42,00	2	013800308
1000	40	260	100	42,50	2	013800310
1250	42	260	110	45,00	2	013800312
1500	45	260	120	48,00	2	013800315
2000	49	295	120	58,50	1	013800320

1381

βαριοπούλες, στυλιάρι άσπρη καρυδιά (hickory)



HICKORY

g	A mm	L mm	L1 mm	€	🔧	📦
3000	55	800	142	112,00	1	013810030
4000	60	900	152	125,00	1	013810040
5000	70	900	162	142,00	1	013810050
8000	80	900	185	246,00	1	013810080

*= στυλιάρι μελίδο

1381/MR...

ανταλλακτικά στυλιάρια για 1381



	€	🔧	📦
1381MR 3-4	55,50	2	013810730
1381/3000-4000			
1381MR 5	58,00	2	013810750
1381/5000			
1381MR 8	58,00	2	013810780
1381/8000			

1381T

βαριοπούλες, στυλιάρι fibre



g	A mm	L mm	L1 mm	€	🔧	📦
3000	55	900	142	122,00	1	013810330
4000	60	900	152	133,50	1	013810340
5000	70	900	162	152,50	1	013810350
8000	82	920	180	281,00	1	013810380

1385

βαριοπούλες με χάλκινη κεφαλή, ξύλινο στυλιάρι



g	A mm	L mm	L1 mm	€	🔧	📦
400	26	260	75	42,50	2	013850404
600	32	270	80	61,50	2	013850406
800	34	280	90	81,00	2	013850408
1000	37	280	100	100,50	2	013850410
1500	43	280	110	148,00	2	013850415
2000	48	300	120	199,50	1	013850420

1385/MR

στυλιάρια ανταλλακτικά για 1385



	€	🔧	📦
1385MR 400	12,20	2	013850464
1385 400			
1385MR 600	12,60	2	013850466
1385 600			
1385MR 800	13,00	2	013850468
1385 800			
1385MR 1000	13,90	2	013850470
1385 1000			
1385MR 1500	15,50	1	013850475
1385 1500			
1385MR 2000	15,90	1	013850480
1385 2000			

1390

ματσόλες, με αντικαταστάσιμα πλαστικά άκρα, ξύλινο στυλιάρι



UNI 7784

Ø mm	L mm	L1 mm	€	🔧	📦
22	260	70	23,10	5	013900022
28	280	85	28,50	5	013900028
35	310	95	39,50	5	013900035
45	320	107	62,00	4	013900045
60	380	128	104,00	2	013900060

1390/MR...

ανταλλακτικά στυλιάρια για 1390



	€	🔧	📦
1390MR 22	5,90	2	013900222
1390/22			
1390MR 28	6,85	2	013900228
1390/28			
1390MR 35	8,10	2	013900235
1390/35			
1390MR 45	9,90	2	013900245
1390/45			
1390MR 60	12,20	2	013900260
1390/60			

1390R

ανταλλακτικά άκρα για τα 1390



Ø mm	€	🔧	🚚
22	3,85	4	013900122
28	5,85	4	013900128
35	7,85	4	013900135
45	13,30	4	013900145
60	23,10	4	013900160

1390N

ματσόλες με νάιλον άκρα, ξύλινο στυλιάρι

Άκρα μεσαίας σκληρότητας: 75 Shore
Αντοχή σε λάδια και φθορά
Ιδιαίτερα κατάλληλες για μέταλλα



UNI 7784

Ø mm	L mm	L1 mm	€	🔧	🚚
22	260	70	24,30	3	013900522
28	280	85	30,00	3	013900528
35	310	95	41,00	3	013900535
45	320	107	65,00	2	013900545
60	380	128	110,50	2	013900560

1390NR

ανταλλακτικά νάιλον άκρα για 1390N



Ø mm	€	🔧	🚚
22	3,85	4	013900622
28	5,85	4	013900628
35	7,85	4	013900635
45	13,30	4	013900645
60	23,10	4	013900660

1391

ματσόλες χωρίς αναπήδηση,
καλυμμένες εξ ολοκλήρου
με λάστιχο



Ø mm	L mm	L1 mm	€	🔧	🚚
35	280	90	37,00	2	013910135
50	320	105	48,00	2	013910150
55	355	110	57,50	2	013910155
65	380	130	78,50	2	013910165

1391A

ματσόλες χωρίς αναπήδηση
για πλακάδες, καλυμμένες εξ ολοκλήρου
με άσπρο λάστιχο



g	Ø mm	L mm	L1 mm	€	🔧	🚚
500	45	290	100	34,50	2	013910205
1000	60	300	120	46,50	2	013910210

1392

ματσόλες χωρίς αναπήδηση,
με αντικαταστάσιμα πλαστικά άκρα,
χαλύβδινο στυλιάρι



Ø mm	L mm	L1 mm	€	🔧	🚚
30	300	105	57,00	2	013920030
35	305	115	60,00	2	013920035
40	310	125	69,00	2	013920040
50	325	135	81,50	2	013920050
60	385	155	125,00	2	013920060

1392R

ανταλλακτικά άκρα για τα 1392



Ø mm	€	🔧	🚚
30	8,40	4	013920230
35	12,30	4	013920235
40	18,70	4	013920240
50	24,90	4	013920250
60	37,00	4	013920260

1393

ματσόλες με σκληρό ελαστικό



Ø mm	L mm	L1 mm	€	🔧	🚚
50	315	90	16,50	3	013930050
60	340	110	18,70	3	013930060
70	370	130	22,50	2	013930070

ΕΠΙΣΚΕΥΗ ΟΧΗΜΑΤΩΝ

Τα εργαλεία μας για την επισκευή οχημάτων τα οποία χρησιμοποιούνται από τους πιο απαιτητικούς επαγγελματίες, αναπτύσσονται και κατασκευάζονται για να πληρούν τα αυστηρότερα πρότυπα παγκοσμίως και δοκιμάζονται τακτικά υπό τις πιο δυσχερείς συνθήκες λειτουργίας. Για πάνω από 50 χρόνια, εργαζόμαστε περήφανα χέρι-χέρι με τους μεγαλύτερους πρωταθλητές, οι οποίοι μας βοηθούν να βελτιώνουμε τα προϊόντα μας ασταμάτητα και παρέχουν τις αποδείξεις για τα υψηλότερα πρότυπα ποιότητας.

Τα εργαλεία επισκευής οχημάτων βρίσκονται στις παρακάτω ενότητες:

ΔΙΑΓΝΩΣΤΙΚΑ

1438 - 1499
1758VT - 1760TMC

ΚΙΝΗΤΗΡΑΣ

955 - 989A
1438 - 1499

ΛΑΔΙΑ ΚΑΙ ΦΙΛΤΡΑ

1438 - 1499
1877 - 1885

ΗΛΕΚΤΡΙΚΑ ΣΥΣΤΗΜΑΤΑ

1438 - 1499

ΕΚΚΙΝΗΤΕΣ

1498BC/12 - 1498/40A

ΜΕΤΑΔΟΣΗ

1438 - 1499

ΑΝΑΡΤΗΣΗ

1549 - 1569CP

ΦΡΕΝΑ

1438 - 1499

ΤΡΟΧΟΙ

955 - 989A

ΦΑΝΟΠΟΙΙΑ

1302 - 1369
1763 - 1767A

ΑΛΛΟΣ ΕΞΟΠΛΙΣΜΟΣ

1875LT - 3067

ΑΝΥΨΩΤΙΚΑ

3029/2T - 3067/70-13T



1410/M

κλειδί γάντζος για ελαστικούς δακτυλίους



Ø mm	€	Hand	Code
3,5	23,80	2	014100051

1428

εξολκείς για κατεστραμμένα παξιμάδια, με τετράγωνο οδηγό



Ø mm	L mm	Ø mm	€	Hand	Code	
8	3/8	36	17	20,40	2	014280008
10	3/8	36	17	20,40	2	014280010
11	3/8	36	17	20,40	2	014280011
12	3/8	36	19	20,40	2	014280012
13	3/8	36	19	20,40	2	014280013
14	3/8	36	19	20,40	2	014280014
15	1/2	38	21	21,70	2	014280015
16	1/2	38	21	21,70	2	014280016
17	1/2	38	21	21,70	2	014280017
18	1/2	38	26	21,70	2	014280018
19	1/2	38	26	21,70	2	014280019
20	1/2	38	26	23,90	2	014280020
21	1/2	38	26	23,90	2	014280021
22	1/2	38	26	26,00	2	014280022
24	1/2	38	26	26,00	2	014280024
27	1/2	38	26	27,00	2	014280027

1428L

καρυδάκια-εξολκείς, μακριά σειρά, για κατεστραμμένα δεξιόστροφα παξιμάδια, με τετράγωνο οδηγό



Ø mm	€	Hand	Code
17	51,50	1	014280217
19	53,00	1	014280219
21	57,00	1	014280221



Code	€	Hand	Code
1428L/B3	160,50	1	014280303



Code	€	Hand	Code
1428/SB11	229,00	1	014280111
8-10-11-12-13-14			
15-16-17-18-19 mm			
1428/SB5	136,50	1	014280115
20-21-22-24-27 mm			

1429

εξολκείς για κατεστραμμένες βίδες και μπουζόνια, με τετράγωνο οδηγό



mm	Ø	L mm	€	Hand	Code
2	3/8	60	13,20	3	014290002
3	3/8	60	13,20	3	014290003
4	3/8	60	13,20	3	014290004
5	3/8	60	14,10	2	014290005
6	3/8	60	14,10	2	014290006
8	1/2	70	15,00	2	014290008
10	1/2	70	15,60	2	014290010



Code	€	Hand	Code
1429/SB7	110,00	1	014290107

1430/...

κωνικοί εξολκείς για σπασμένες βίδες και μπουζόνια, από σκληρυμένο και κατεργασμένο χάλυβα

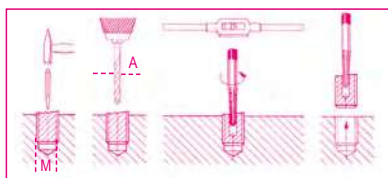

Code	M	A mm	€	Hand	Code
1430/1	3+6	2,5	3,70	10	014300006
1430/2	6+8	3,0	4,30	10	014300008
1430/3	8+11	4,5	5,25	10	014300011
1430/4	11+14	6,0	6,65	10	014300014
1430/5	14+18	8,0	7,25	10	014300018
1430/6	18+24	11,0	14,80	5	014300024
1430/7	24+33	14,0	22,00	5	014300033
1430/8	33+50	21,0	28,00	5	014300050



Code	€	Hand	Code
1430/S5	24,50	1	014300105
1430/1-1430/2-1430/3			
1430/4-1430/5			
1430/S6	40,50	1	014300106
1430/1-1430/2-1430/3			
1430/4-1430/5-1430/6			
1430/S8	83,00	1	014300108
1430/1-1430/2-1430/3			
1430/4-1430/5-1430/6			
1430/7-1430/8			

1431/...

κωνικοί εξολκείς για σπασμένες βίδες και μπουζόνια

Για την αφαίρεση βιδών και μπουζονιών που δε μπορούν να συγκρατηθούν σταθερά, κρουστικός μηχανισμός

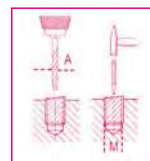

Code	M	A	L	Ø	€	Hand	Code
1431/3	3+6	2,5	59	5	6,65	10	014310051
1431/5	6+8	5,0	68	5	6,65	10	014310052
1431/6	8+11	6,0	72	6	8,05	10	014310053
1431/8	11+14	8,0	77	8	8,50	10	014310054
1431/9	14+18	9,0	82	9	9,15	10	014310055

1431/C5

κωνικοί εξολκείς για σπασμένες βίδες και μπουζόνια

Κρουστικός μηχανισμός

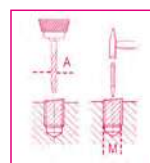

Code	M	A	€	Hand	Code
1431/C5	3+18	2,5+9	43,00	1	014310005

1433

εξολκείς για μπουζόνια

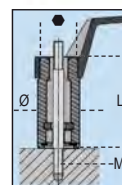

M mm	Ø mm	L mm	Ø mm	Ø mm	€	Hand	Code
5	21	60	19	3/8	15,20	2	014330005
6	24	60	21	1/2	15,20	2	014330006
7	24	60	21	1/2	15,20	2	014330007
8	24	60	21	1/2	15,20	2	014330008
9	28	70	21	1/2	18,00	2	014330009
10	28	70	21	1/2	18,00	2	014330010
10,5	28	70	21	1/2	18,00	2	014330021
11	28	70	21	1/2	18,00	2	014330011
12	28	70	21	1/2	18,00	2	014330012
14	36	72	24	-	28,00	2	014330014
16	36	72	24	-	28,00	2	014330016

1433/C11

εξολκέας για μπουζόνια με οδηγό θηλυκό τετράγωνο 1/2"

38"
12"



1433/C11 € 269,00 1 014330311
M5 - M6 - M7 - M8 - M9 - M10 - M10,5
M11 - M12 - M14 - M16
340x135x56 mm - 3,0 kg

1435

εξολκέας για μπουζόνια έκκεντρος

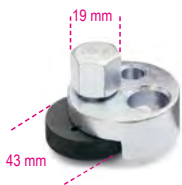

Ø mm € 108,00 1 014350001
4÷20

1435R

ανταλλακτικό ροδάκι για 1435



1435R € 34,00 1 014350010

1435/1

εξολκέας για μπουζόνια έκκεντρος



Ø mm € 134,50 1 014350002
19÷26

1435/1R

ανταλλακτικό ροδάκι για 1435/1

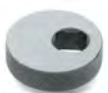

1435/1R € 35,00 1 014350011

1437/C12

συλλογή με 12 εργαλεία για αφαίρεση αερόσακων



1437/C12 € 114,50 1 014370001
260x160x55 mm - 1,0 kg

1438

κεντραδόρος συμπλέκτη γενικής χρήσης πλήρης με 3 άκρα προσαρμογής



1438 € 68,50 1 014380001

1438R

ανταλλακτικά άκρα προσαρμογής για 1438



Ø mm € 5 014380101
14÷18 4,65 5 014380102
18÷21 4,65 5 014380103
22÷25 4,65 5 014380103

1438EVO

KIT κεντραδόρου συμπλέκτη γενικής χρήσης

Τα εξαρτήματα είναι εξ ολοκλήρου από μέταλλο



1438EVO € 304,00 1 014380011
290x200x60 mm - 2 kg

1438DSG

λεβίδες για κλείδωμα/ξεκλείδωμα DSG κιβωτίων διπλού συμπλέκτη για οχήματα VAG



1438DSG € 41,50 1 014380200

1438K/DSG-2

σετ εργαλείων για ευθυγράμμιση διπλών συμπλεκτών DSG 6 και 7 ταχυτήτων

για χρήση με διπλούς συμπλέκτες DSG 6 ταχυτήτων και χειροκίνητη αλλαγή, 7 ταχυτήτων DSG (σειρά 1 και 2) και κιβώτια ταχυτήτων S-tronic.



1438K/DSG-2 € 757,00 1 014380260
350x370x117 mm - 10 kg

1438K/PWR

σετ εργαλείων αφαίρεσης/εγκατάστασης για κιβώτιο ταχυτήτων διπλού συμπλέκτη Powershift



1438K/PWR € 518,00 1 014380270
440x400x85 mm - 10 kg

1438DCT/S

σετ εργαλείων για ευθυγράμμιση διπλών συμπλεκτών στεγνής λειτουργίας Ford

για ευθυγράμμιση συμπλέκτη μετά την εκτέλεση εργασιών όπως αντικατάσταση στεγάνωσης λαδιού συμπλέκτη



1438DCT/S	€ 399,00	1	014380305
☞ 440x400x85 mm - 📦 8 kg			

1439/K7

κατσαβίδι γωνιακό (90°), μακριά σειρά, με λάμες, σε θήκη



Περιεχόμενα κασετίνας:
 - Γωνιακό κατσαβίδι
 - 1 κεφαλή για βίδες με εγκοπή
 - 1 κεφαλή 1/4" για μύτες
 - 1 κεφαλή για ειδικές λάμες
 - 7 ειδικές λάμες

1439K7	€ 254,00	1	014390101
☞ 500x120x60 mm 📦 825 g			

1440/...

συμπιεστές ελατηρίων πιστονιών



	∅ mm	L mm	€		
1440/0	40÷75	50	38,00	1	014400000
1440/1	57÷125	80	49,50	1	014400010
1440/1A	57÷125	100	56,00	1	014400011
1440/2	90÷175	80	60,00	1	014400020
1440/2A	90÷175	100	63,00	1	014400021
1440/3	90÷175	165	91,50	1	014400030

1445/1 - 1445/2

πένσες ελατηρίων πιστονιών



	∅ mm	€		
1445/1	50÷100	52,00	1	014450001
1445/2	90÷150	66,50	1	014450002

1452K

συμπιεστής ελατηρίων βαλβίδας, με τρεις φλάντζες

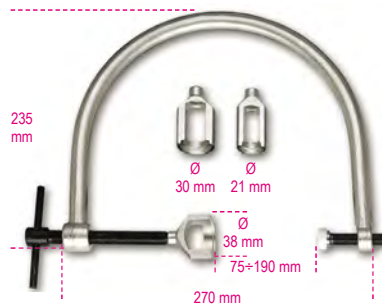

1452K	€ 197,00	1	014520100
-------	----------	---	-----------

1452PN/K

πνευματικό εργαλείο για ελατήρια βαλβίδων κινητήρα
 Ωθηση: 1400 N



∅ mm	L mm	L1 mm	€		
16-19-23	230	185	420,00	1	014520110
25-30-42					

1454P

ξύστρα για αφαίρεση υπολειμμάτων συσκευασίας και στεγανωτικών
 συνιστάται ιδιαίτερα για καθαρισμό κεφαλών και επίπεδων επιφανειών για εφαρμογή



L mm	L1 mm	± mm	€		
210	32	3,3	54,50	1	014540010

1455SVP

βαλβιδοτρίφτης αέρα

Πίεση: 6 bars



1455SVP	€ 479,00	1	014550001
---------	----------	---	-----------

1455SVP/R...

ανταλλακτικά εξαρτήματα για 1455SVP



	€		
1455SVP/R1	8,60	5	014550501
1455SVP/R2	8,60	5	014550502
1455SVP/R3	8,60	5	014550503

1457/B4

σετ εργαλείων για άνοιγμα ρακόρ σωλήνα Rilsan

Διαστάσεις που περιλαμβάνονται στο σετ:

- 6x8
- 10x12
- 15x16
- 18x1/2



1457/B4	€ 64,00	1	014570024
---------	---------	---	-----------

1458

τσιμπίδι για ασφάλειες με βαρελοειδή άκρα



DIN 5417					
∅ mm	€				
30÷100	94,00	2	014580001		

1460F

εργαλείο για εξόλκευση
τσιμούχας βαλβίδων



1460F € 80,50 1 014600010

1462CF/C6

σετ με 6 κλειδιά πολύγωνα μονά
για συνδέσους μπεκ καυσίμου

Διαστάσεις:
12-14-16-17-18-19 mm



1462CF/C6 € 125,00 1 014620006

260x145x60 mm - 1,2 kg

1462CF

κλειδιά μονά πολύγωνα
για ρακόρ μπεκ καυσίμου



mm	€	1	014620012
12	19,90	1	014620012
14	20,20	1	014620014
16	20,50	1	014620016
17	21,00	1	014620017
19	22,10	1	014620019
18	21,50	1	014620018

1462CF-SN/C6

σετ 6 μονών, αρθρωτών εξάγωνων κλειδιών
για συνδέσους μπεκ ψεκασμού καυσίμου

μεγέθη:
12-14-16-17-18-19



1462CF-SN/C6 € 176,50 1 014620026

275x182x64 mm

1462CF-SN

μονά, αρθρωτά εξάγωνα κλειδιά
για συνδέσους μπεκ ψεκασμού καυσίμου



mm	€	1	014620032
12	31,50	1	014620032
14	32,50	1	014620034
16	34,00	1	014620036
17	34,50	1	014620037
18	35,50	1	014620038
19	37,00	1	014620039

1462/KI

συλλογή με εξολκείς για μπεκ diesel κοινής
ράγας

Επιτρέπει αφαίρεση μπεκ DELPHI-BOSCH-SIEMENS-DENSO



1462/KI € 3.160,00 1 014620235

530x470x140 mm - 2,0 kg

1462/KU

συλλογή γενικής χρήσης για αφαίρεση
diesel μπεκ κοινής ράγας

Πλήρης με πένσα και σφυρί



1462/KU € 970,00 1 014620100

390x290x100 mm - 4,5 kg

1462/MB

κιτ με άκρο σφυριού
για αφαίρεση μπεκ

το κιτ περιέχει:

- 1 άκρο σφυριού 4 kg με στυλιάρι 400 mm
- 1 αρθρωτή προσαρμογή, αρσενικό M10x1.5, θυληκό M22x1.5 mm
- 1 προσαρμογή, αρσενικό M22x1.5, θυληκό M13x1.4 mm
- 1 προσαρμογή, αρσενικό M14x1.5, θυληκό M27x1 mm
- 1 προσαρμογή, αρσενικό M14x1.5, θυληκό M25x1 mm
- 1 προσαρμογή, αρσενικό M14x1.5, θυληκό M27x1 mm
- 1 προσαρμογή, αρσενικό M14x1.5, θυληκό M14x1.5 mm
- 1 προσαρμογή, αρσενικό M14x1.5, θυληκό M20x1 mm
- 1 προσαρμογή, αρσενικό M14x1.5, θυληκό M17x1 mm



1462/MB € 386,00 1 014620110

500x250x80 mm - 7,2 kg

1462AD/BSC

προσαρμογή για αφαίρεση
μπεκ Bosch κοινής ράγας

Για χρήση με Beta 960KI και Beta 1462/KU



1462AD/BSC € 281,00 1 014620435

1462AD/SMN

κιτ προσαρμογές για αφαίρεση
μπεκ Siemens και Denso

Για χρήση με Beta 960KI/1462KI



1462AD/SMN € 421,00 1 014620436

1462/EI

εργαλείο με δόνηση για αφαίρεση μπεκ

- Βοηθάει στην πλήρη αφαίρεση των μπλοκαρισμένων μπεκ
απο τα περιβλημάτα τους, χωρίς την καταστροφή των
κυλινδροκεφαλών και των ίδιων των μπεκ.

- Μπορεί να χρησιμοποιηθεί με οποιοδήποτε σετ αφαίρεσης
μπεκ, με ή χωρίς σφυρί.

- Το εργαλείο εφαρμόζεται άμεσα στη ράβδο αφαίρεσης, η
οποία είναι συνδεδεμένη με το μπεκ, μέσω δονήσεων και
παλμών.

- Η βαλβίδα ελέγχου επιτρέπει την προσαρμογή της έντασης
των δονήσεων ανάλογα με τον τύπο της εργασίας προς
διεκπεραίωση.

CE



1462/EI € 858,00 1 014620240

Beta
Quality Tools

1463/KIT

ΚΙΤ κλειδώματος μάντα χρονισμού βαλβίδων



1463/KIT € 523,00 1 014630001
≡ 280x140x75 mm - 1,2 kg

1464T

Ψηφιακός ελεγκτής πίεσης και συμπίεσης



Με kit 960AD/TP2, επιτρέπει να ελεγχθούν τα παρακάτω:

- συμπίεση κινητήρα βενζίνης και πετρελαίου
- πίεση λαδιού κινητήρα
- κοινή ράγα χαμηλή πίεση
- πίεση ψεκασμού βενζίνης

Με kit 1464AP, επιτρέπει να ελεγχθούν τα παρακάτω:

- πραγματική κοινή ράγα χαμηλή πίεση
- πίεση αντίλας υψηλής πίεσης

ΤΕΧΝΙΚΑ ΧΑΡΑΚΤΗΡΙΣΤΙΚΑ

- 5" οθόνη αφής
- επαναφορτιζόμενη μπαταρία πολυμερούς λιθίου
- πλήρης με αισθητήρα 80 bar (για χαμηλή πίεση) και καλώδιο USB

1464T € 1.069,00 1 014640050

1464T/SP80

αισθητήρας πίεσης, 80 bars, για τα εργαλεία 1464T και 960TP



1464T/SP80 € 392,00 1 014640053

960AD/TP2

σετ προσαρμογές για 960TP σε πλαστική κασετίνα



960AD/TP2 € 668,00 1 009600510
≡ 430x310x50 mm - 3,2 kg

1464CBD

ολοκληρωμένο σετ με προσαρμογές για έλεγχο συμπίεσης σε κινητήρες βενζίνης και diesel,

με τον ελεγκτή 1464T

Επιτρέπει τη σύνδεση με τον κινητήρα για τη δοκιμή συμπίεσης βενζίνης και ντίζελ με τον ελεγκτή 1464T

- Περιεχόμενα:
- 8 προσαρμογές μπουζί με βαλβίδες αντεπιστροφής
 - 44 προσαρμογές προθερμαντήρα με βαλβίδες αντεπιστροφής
 - 1 ρυθμιζόμενη προσαρμογή μπεκ ψεκασμού για αυτοκίνητα, φορτηγά, θαλάσσιους κινητήρες και γεωργικά μηχανήματα
 - 1 προσαρμογή 90°, βαλβίδα απελευθέρωσης πίεσης και σωλήνα σύνδεσης
 - χώρος που φιλοξενεί τον ελεγκτή 1464T στη θήκη



1464CBD € 905,00 1 014640300
≡ 510x410x140 mm - 5,5 kg

1464IC

πλήρες σετ με προσαρμογές για προθερμαντήρες και μπουζί για 1464T

Επιτρέπει σύνδεση στον κινητήρα για έλεγχο της συμπίεσης σε κινητήρες diesel με τον ψηφιακό ελεγκτή 1464T.

Περιεχόμενα:

- 22 προσαρμογές για προθερμαντήρες
- 5 προσαρμογές μπουζί
- 1 kit προσαρμογής γενικής χρήσης για φορτηγά, μηχανές σκαφών και αγροτικών μηχανημάτων



1464IC € 680,00 1 014640350
≡ 559x312x50 mm - 4,5 kg

1464IC/RK

σετ με προσαρμογές για προθερμαντήρες για αυτοκίνητα, φορτηγά, μηχανές σκαφών και αγροτικών μηχανημάτων

παραδίδεται με 1464IC



1464IC-RK € 244,50 1 014640377
≡ 200x110x30 mm - 885 g

1464AP

Σετ για έλεγχο συστήματος υψηλής πίεσης σε κινητήρες diesel κοινής ράγας, με 1464T

Πλήρες με:

- σετ σωλήνων υψηλής πίεσης
- συνδέσεις
- αισθητήρα 2,000 bar



1464AP € 965,00 1 014640450
≡ 430x310x50 mm - 1,8 kg

1464AP T

σωλήνας υψηλής πίεσης για 1464AP και 960TAP



1464AP T12X12 € 80,50 1 014640453
1464AP T12X14 € 80,50 1 014640454
1464AP T14X12-M1,0 € 80,50 1 014640455

1464AP T16X12



1464AP T16X12 € 95,00 1 014640456

1464FG

σετ προσαρμογών
για έλεγχο κινητήρων diesel κοινής ράγας
(για χρήση με Beta 1464T-1464AP)

Χρησιμοποιώντας τον ελεγκτή με την κατάλληλη προσαρμογή, μπορούμε να προσδιορίσουμε αν το πρόβλημα είναι στην αντλία υψηλής ή στον ρυθμιστή, όταν δεν υπάρχει πίεση στο κύκλωμα υψηλής πίεσης των κινητήρων κοινής ράγας.
Συνιστάται για Bosch, Delphi, Denso και Siemens ρυθμιστές πίεσης



1464FG 394,00 € 1 014640470
350x250x80 mm - 1,8 kg

1464FG/CP4

προσαρμογή ρύθμισης για αντλία Bosch CP4,
δεν περιέχεται στο 1464FG



1464FG/CP4 58,00 € 1 014640475

1464APB

σετ για έλεγχο συστήματος υψηλής πίεσης
σε κινητήρες βενζίνης FSI,
για χρήση με 1464T

συνοδεύεται από αισθητήρα 200 bar
και συνδέσμους



1464APB 493,00 € 1 014640500
240x210x50 mm - 0,5 kg

1464PB

σετ 9 συνδέσμων για έλεγχο
χαμηλής πίεσης καυσίμου
(για χρήση με 1464T)
Ταχυσύνδεσμοι για ελεγκτή 1464T
επιτρέπει τον γρήγορο έλεγχο χαμηλής πίεσης καυσίμου σε
κινητήρες βενζίνης και πετρελαίου



1464PB 684,00 € 1 014640700
530x440x120 mm - 3,8 kg

1464ADB

σετ για έλεγχο πίεσης συστήματος AdBlue®
για 1464T

Παραδίδεται με προσαρμογές για χρήση με τον αισθητήρα
80-bar ο οποίος συμπεριλαμβάνεται στο 1464T



1464ADB 115,50 € 1 014640620
240x210x50 mm - 0,5 kg

1464FAP

σετ για έλεγχο πίεσης φίλτρου
μικροσωματιδίων πετρελαίου(DPF)
για 1464T

Συνοδεύεται από:
- Αισθητήρα 500 mbar
- Προσαρμογή 8 mm με ταχυσύνδεσμο και εξάρτημα T
- Καλώδιο RJ45 μήκους 3m



ΤΕΧΝΙΚΑ ΧΑΡΑΚΤΗΡΙΣΤΙΚΑ
Έλεγχος πίεσης: 0÷500 mbar
Ανάλυση: 1 mbar

1464FAP 247,00 € 1 014640610
240x210x50 mm - 0,5 kg

1464PT

σετ για έλεγχο
πίεσης turbo,
για χρήση με 1464T

συνοδεύεται από αισθητήρα
και καλώδιο σύνδεσης



1464PT 213,50 € 1 014640550
240x210x50 mm - 380 g

1464TDI

σετ για έλεγχο
πίεσης αντλίας
σε κινητήρες TDI,
για χρήση με 1464T

συνοδεύεται από σύνδεσμο



1464TDI 150,00 € 1 014640600
240x210x50 mm - 400 g

1464VD

σετ ελέγχου κενού αέρος για 1464T

Για μέτρηση και αποθήκευση της μέγιστης τιμής κενού αέρος
Συνοδεύεται από:
- αισθητήρα 800 mbar
- προσαρμογές 6 και 8 mm
- καλώδιο RJ45 3 μέτρων

ΤΕΧΝΙΚΑ ΔΕΔΟΜΕΝΑ
Έλεγχος κενού αέρος: 0÷800 mbar
Ανάλυση: 1 mbar
Αποθήκευση μέγιστης τιμής



1464VD 247,00 € 1 014640570
240x210x50 mm

 **Beta**

1464PF

σετ για έλεγχο
πίεσης σε συστήματα
πέδησης,
για χρήση με 1464T
συνδεύεται από προσαρμογές
και συνδέσμους



1464PF € 889,00 1 014640650
≡ 400x280x60 mm - 3 kg

1465

εργαλείο ελέγχου απόδοσης κινητήρα

Επιτρέπει τον έλεγχο της ενδοθερμικής συμπίεσης του κινητήρα μέσα σε λίγα δευτερόλεπτα, χωρίς να απαιτείται σύνδεση με τον κινητήρα, λαμβάνοντας ισχύ από την μπαταρία του οχήματος, μέσω ενός αποκλειστικού λογισμικού



Βήμα 1: υπολογισμός στροφών κινητήρα
Βήμα 2: Έλεγχος της τάσης της μπαταρίας κατά τη διάρκεια κάθε περιστροφής
Βήμα 3: Απεικόνιση της απορροφούμενης ισχύος και της συμπίεσης που υπολογίζεται μέσω της λειτουργίας εκκίνησης για κάθε έμβολο
Βήμα 4: Έλεγχος της φόρτισης και της απόδοσης της μπαταρίας

ΤΕΧΝΙΚΑ ΧΑΡΑΚΤΗΡΙΣΤΙΚΑ
Τάση λειτουργίας: 12V DC (μπαταρία οχήματος)
Διαστάσεις: 140x75x30 mm
Μήκος καλωδίου τσιμπιδάς: 1300 mm
Βάρος: 215 g

1465 € 1.510,00 1 014650010

1466/C5

κιτ με 5 κλειδιά
εξαέρωσης φρένων
περιεχόμενα κιτ:
• 5 κλειδιά διαστάσεων 7-8-9-10-11 mm
• 1 σωλήνας με αντεπίστροφη βαλβίδα



1466/C5 € 163,00 1 014660100
≡ 260x170x50 mm - 600 g

1466L 11

κλειδί εξαέρωσης φρένων, 11 mm,
μακριά σειρά



1466L 11 € 38,50 1 014660211
mm L
11 mm 60

1466TLF

δοχείο ανάκτησης υγρού φρένων
χωρητικότητα: 1.5 l

Ταχυσύνδεσμος για το σωλήνα ανάκτησης Ø 5.5 mm



1466TLF € 55,50 1 014660201

1467

αναρροφητής υγρού φρένων



Πίεση: ελάχ. 5 bar, μέγ. 11.5 bar

1467 € 445,00 1 014670001

1467/RK1

ανταλλακτικό κιτ σωλήνες για 1467



1467/RK1 € 33,50 1 014670501

1467/RK2

ανταλλακτικό δοχείο πλήρωσης για 1467



1467/RK2 € 128,00 1 014670502

1467LF/2

ηλεκτρικό όργανο για αντικατάσταση υγρού
φρένων
με "σύστημα ταλάντωσης"



- Σταματά αυτόματα μόλις αδειάσει το δοχείο, αποτρέποντας έτσι την είσοδο αέρα
 - Μέγιστος όγκος δοχείου: 20 l
 - Πίεση λειτουργίας: 0.4÷3.5 bar
 - Τροφοδοσία: 230V
- Παραδίδεται με:
- Δοχείο συλλογής υγρού φρένων
 - 1 στάνταρ τάπα E20

1467LF/2 € 2.300,00 1 014670099

1467LF/RC

δοχείο με σωλήνα ανάκτησης για 1467LF



1467LF RC € 141,00 1 014670125

1467TU

προσαρμογή για δεξαμενές υγρού φρένων

- μπορεί να προσαρμοστεί στο 90% των διαθέσιμων δεξαμενών
- για χρήση με το στοιχείο 1467LF της Beta



1467TU € 80,00 1 014670090

1467T/C6

σετ με προσαρμογές για δοχεία υγρού φρένων, για χρήση με BETA 1467LF και 1467LF/2

Το σετ περιέχει:

- 1 προσαρμογή για οχήματα Toyota
- 1 προσαρμογή για οχήματα Ford, Hyundai, Mazda, Mitsubishi, Nissan, Subaru
- 1 προσαρμογή για οχήματα Honda
- 1 προσαρμογή για οχήματα Mazda και Suzuki
- 1 προσαρμογή για οχήματα Nissan
- 1 προσαρμογή πλήρωσης υγρού φρένων για ευρωπαϊκά οχήματα



1467T/C6 € 350,00 1 014670080
350x240x85 mm - 1,8 kg

1470

τσιμπιδες για ελατήρια ταμπούρων



L mm € 1 014700001
210 52,00 1 014700002
330 66,50 1 014700010
540 199,50 1 014700010

1470FT

πένσα για ελατήρια από πέγμα ταμπούρων

Ράμφη σε γωνία 40°
Εύκολη πρόσβαση σε δυσπρόσιτα μέρη



L mm € 1 014700000
184 55,00 1 014700000

1470PF

εργαλείο αντικατάστασης κυλίνδρων σε φρένα τυμπάνου

οι σιαγόνες παραμένουν ανοιχτές, για εύκολη αντικατάσταση του κυλίνδρου

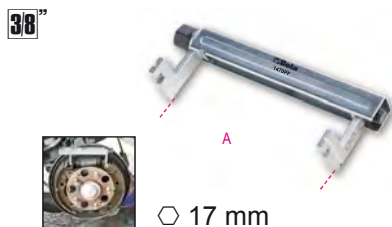

A mm € 1 014700200
25÷140 91,50 1 014700200

1471

τσιμπίδα για ελατήρια ταμπούρων



L mm € 1 014710001
330 101,00 1 014710001

1471A

πένσα για συρματόσχοινο χειρόφρενου



A max mm B mm € 2 014710010
45 5 123,00 2 014710010

1471GF

χυτευτοί γάντζοι για τη στήριξη δαγκάνων φρένων κατά την αντικατάσταση τακακιών, ζεύγος



Max kg € 1 014710310
5 17,40 1 014710310

Beta

1471M/C22

πνευματικό εργαλείο για στρώξιμο και περιστροφή δεξιών και αριστερών πιστονιών δισκόφρενων με βοηθητικά εξαρτήματα



1471M/C22 € 375,00 1 014710101
350x310x85 mm - 3,5 kg

1471M/50

πνευματικό εργαλείο για στρώξιμο και περιστροφή δεξιών και αριστερών πιστονιών δισκόφρενων με βοηθητικά εξαρτήματα



∅ mm Kg Bar € 1 014710069
50 150 5÷8 219,00 1 014710069

1471M/P

προσαρμογές για φθαρμενα τακάκια και σιαγόνες TRW-Mégane



1471M/P € 34,00 1 014710080

Beta

1471M/W50

προσαρμογή για χειρόφρενα VW Passat (μετά το 2005)



1471M/W50	€ 12,00	1	014710079
-----------	---------	---	-----------

1471PN/B1

προσαρμογή για χειρόφρενα Ford

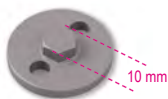

1471PN/B1	€ 12,00	1	014710081
-----------	---------	---	-----------

1471PN/B2

προσαρμογή για χειρόφρενα Daily



1471PN/B2	€ 16,60	1	014710082
-----------	---------	---	-----------

1471PN/B3

προσαρμογή για χειρόφρενα BMW



1471PN/B3	€ 12,00	1	014710083
-----------	---------	---	-----------

1471PN/B4

προσαρμογή για χειρόφρενα BMW



1471PN/B4	€ 12,00	1	014710084
-----------	---------	---	-----------

1471PN/B5

προσαρμογή για χειρόφρενα Mini/ BMW



1471PN/B5	€ 10,40	1	014710085
-----------	---------	---	-----------

1471CF

πεντάγωνα καρυδάκια χειρός για παξιμάδια από σιαγόνες φρένων



mm	€	1	014710314
14	23,40		
19	23,40	1	014710319

1471CM

καρυδάκι με πεντάγωνη μύτη για βίδες από σιαγόνες φρένων



mm	€	1	014710360
10	23,40		

1471CM/E11

καρυδάκι με εξαγωνη μύτη, 11 mm, για βίδα ρύθμισης φρένων Mercedes ML (σειρά 166)



mm	Ø	L	L1	€	1	014710361
11	24	75	15,5	24,80		

1471PT/C5

σετ κρουστικά καρυδάκια για παξιμάδια από σιαγόνες φρένων

για αυτοκίνητα του ομίλου Volkswagen, Audi & Porsche
• 3 καρυδάκια των 10 δοντιών: 11.5 mm - 15 mm - 20 mm
• 1 καρυδάκι των 7 δοντιών



1471PT/C5	€ 90,00	1	014710367
-----------	---------	---	-----------

1471D2

εργαλείο για στρώσιμο εμβόλων δισκόφρενων, με κλειστές σιαγόνες
Δuo ζεύγη πλάκες για εργασία σε σιαγόνες με 2 και 4 έμβολα



mm	€	1	014710301
10	102,50		

250x170x60 mm 1,5 kg

1471T/C5

5 χτυπητά κλειδιά για σιαγόνες φρένων φορτηγών

μπορεί να χρησιμοποιηθούν με δυναμόκλειδα για εργασίες σύσφιξης περιλαμβανόμενα τα μεγέθη:

- κλειδιά θηλυκά Torx E18, E20, E24
- κλειδιά δακτυλίου M24, M26



1471T/C5	€ 326,00	1	014710400
----------	----------	---	-----------

275x220x60 mm - 3,1 kg

1472

πένσα για σφιγκτήρες-κολάρα



1472	€ 58,00	1	014720001
------	---------	---	-----------

1472AU

πένσα αυτόματη για σφιγκτήρες-κολάρα



Ø mm	€	1	014720100
18÷53	169,50		



1472R/AU

ανταλλακτικά άκρα για 1472AU



1472AU/R € 65,00 1 014720101

1472AU/P

πένσα αυτόματη για σφιγκτήρες-κολάρα, με προέκταση



∅ mm 18÷54 L mm 630 € 149,50 1 014720105

1472AU/RP

ανταλλακτική ντίζα για 1472AU/P



1472AUP/R € 36,50 1 014720106

1472B/RNLT

καρυδάκι διπλής κεφαλής, ειδικά σχεδιασμένο για σφιγκτήρες εύκαμπτου σωλήνα αναρρόφησης εγκατεστημένους σε κινητήρες του ομίλου Renault

9 mm



1472B/RNLT € 22,70 1 014720250

1472FC

πένσα για σφιγκτήρες-κολάρα Clic® με περιστρεφόμενες κεφαλές



1472FC € 53,50 1 014720090

1472FC/GE

βαρέος τύπου πένσα για σφιγκτήρες κολάρων τύπου Clic®

ειδικά σχεδιασμένο για μεγάλο μεγέθους σφιγκτήρες



L mm 230 € 94,00 1 014720093

1472FC/L

πένσα για σφιγκτήρες Clic® με εύκαμπτη προέκταση



L mm 630 € 143,50 1 014720095

1472FCL/RP

ανταλλακτική ντίζα για 1472FC/L



1472FCL/RP € 64,00 1 014720096

1472FCA

πένσα αφαίρεσης κολάρων με σφιγκτήρα τύπου Visa®



1472FCA € 81,00 1 014720041

1472H

εργαλείο αφαίρεσης σφιγκτήρων Henn



L mm 100 € 31,50 1 014720000

1472MT/VW

ζεύγος προσαρμογών για την αφαίρεση αεραγωγών εισαγωγής πίεσεως σε αυτοκίνητα VAG

Μπορεί να χρησιμοποιηθεί σε υπερτροφοδοτούμενους βενζινοκινητήρες 1.0 - 1.2 - 1.4



1472MT/VW € 15,40 1 014720500

1472TM

πένσα ταχυσυνδέσμων για φίλτρα multijet



1472TM € 38,00 1 014720200

1472VW

Πένσα για σφιγκτήρες-κολάρα, με περιστρεφόμενες κεφαλές. Για οχήματα Volkswagen και Mercedes



1472 VW € 60,50 1 014720051

1473

πένσα για κολάρα OETIKER®



1473 275 € 167,00 1 014730001

1473A

πένσα για κολάρα OETIKER®



1473A € 127,00 1 014730010

1473P

πένσα για κολάρα OETIKER® χαμηλού προφίλ



1473P € 47,00 1 014730020

1473FN

εργαλείο για τέντωμα και κοπή δερματικών από ανοξείδωτο χάλυβα

Για δεματικά Panduit® και παρόμοια



A mm € 87,00 1 014730501

1473T

κόφτης για χαλύβδινους σφιγκτήρες

επιτρέπει κοπή του σφιγκτήρα χωρίς κίνδυνο καταστροφής κολάρων, προστατευτικών κλπ.



A Max mm L mm € 79,50 1 014730582

1474/C4

κιτ με 4 εργαλεία για αφαίρεση πηνίων μπουζί Volkswagen



1474/C4 € 132,50 1 014740100
290x190x50 mm - 1 kg

1474E/VW

εξολκέας πηνίων ανάφλεξης, Volkswagen group



1474E/VW € 36,50 1 014740120

1474E/VW2

εξολκέας πηνίου ανάφλεξης, για οχήματα ομίλου VAG για χρήση σε κινητήρες 1.0 - 1.2 - 1.4 - 2.0



1474E/VW2 € 41,00 1 014740150

1474L

πένσα για μπουζί, καμπύλα ράμφη, 15°

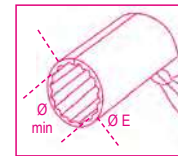

Ø min mm Ø E mm € 106,50 2 014740010

1474DL

πένσα για μπουζί, μακριά ράμφη, λαβές καλυμμένες με διπλή στρώση PVC



1474DL € 51,00 1 014740015

1474G

μυτοσίμπιδο μακρύ λοξό για αφαίρεση καπακιού προθερμαντήρα



1474G € 57,50 1 014740200

1475U

πένσα γενικής χρήσης, γυαλιστερή επιχρωμιωμένη, λαβές πιστολέ καλυμμένες με διπλή στρώση PVC



1475U € 53,50 1 014750010

1476

κόφτης εξατμίσεων
αυτομπλοκαριζόμενος



225 mm

Ø min mm	Ø max mm	L mm	€	🔧	📦
19	75	225	102,50	1	014760002

1476/RC

ανταλλακτική αλυσίδα για 1476



1476RC	€ 50,50	🔧 1	📦 014760012
--------	---------	-----	-------------

1476A

κόφτης εξατμίσεων



230 mm

Ø min mm	Ø max mm	€	🔧	📦
30	95	130,50	1	014760005

1476A/RC

ανταλλακτική αλυσίδα για 1476A



1476A/RC	€ 112,00	🔧 1	📦 014760015
----------	----------	-----	-------------

1476C/1

εκτονωτικά εξατμίσεων



1476C/1	€ 49,50	🔧 1	📦 014760101
Ø 30=42 mm			
L = 131 mm			
L1 = 51 mm			

1476GT

πένα για αφαίρεση ελαστικών στηριγμάτων
από σωλήνες εξάτμισης



L mm	A Max mm	± mm	€	🔧	📦
280	58	3	45,00	1	014760050

1476PSA

πένα για κολάρο εξάτμισης
με πείρο, PSA group

Χάρη στη μορφή της μύτης και το αυτόματο σφίξιμο
είναι δυνατή εργασία
χωρίς αφαίρεση του πείρου



L mm	A Max mm	S mm	€	🔧	📦
309	60	12,2	55,50	1	014760060

1476T

πένα για αφαίρεση/τοποθέτηση τουρμπίνας
σε κινητήρες Volkswagen Audi diesel



105 mm

Ø mm	€	🔧	📦
12	50,50	1	014760200

1477/C10

λοξό κλειδί με 9 μύτες
για παξιμάδια τεντώματος ιμάντα

1 λοξό κλειδί με οδηγό για μύτες
4 μύτες διπλές πολύγωνα: 12x14 - 13x15 - 16x17 - 18x19 mm
5 μύτες για βίδες Torx®: E10 - E12 - E14 - E16 - E18



1477/C10	€ 214,50	🔧 1	📦 014770310
📏 530x110x55 mm			

1477D

κλειδιά πολύγωνα για παξιμάδια τεντώματος
ιμάντα



555 mm

Ø mm	€	🔧	📦
13	38,50	1	014770113
15	38,50	1	014770115
16	38,50	1	014770116
17	38,50	1	014770117
19	38,50	1	014770119

1477D/S5

σετ με 5 πολύγωνα κλειδιά για παξιμάδια
τεντώματος ιμάντα



1477D/S5	€ 192,00	🔧 1	📦 014770200
----------	----------	-----	-------------

📏 600x200x70 mm - 🏠 2,2 kg

1477K/7

κит με αναστρεφόμενο κεκαμμένο κλειδί
με καστάνια και μύτες



- 2 μύτες TORX T40-T45
- 1 μύτη XZN 10
- 1 καρβδάκι, 8 mm
- 3 καρβδάκια πολύγωνα, 10-12-13 mm

L mm	€	🔧	📦
1477K/7	250	188,00	1 014770051

1478

πένα για αφαίρεση κλιπς



265 mm

1478	€ 74,50	🔧 1	📦 014780001
------	---------	-----	-------------

1478NSS

πένσα αφαίρεσης πλαστικών πείρων,
3 σημείων



L
mm 180 € 51,00 1 014780163

1478T

εργαλείο αφαίρεσης πλαστικών πείρων
με περιστρεφόμενη κεφαλή και κλιπ πίεσης

Η κεφαλή περιστρέφεται 90°



S
mm 4,5 € 58,00 1 014780101

1478/K3

ΚΙΤ πένσας αφαίρεσης πλαστικών πείρων με
συλλογή πλαστικών κλιπς

το κιτ περιέχει:

- πένσα με επίπεδη μύτη (1 τεμ.)
- Πένσα με κεκαμμένη μύτη 90° (1 τεμ.)
- 625 πλαστικά κλιπς σε 16 διαφορετικά Μεγέθη
- κλιπς σε 3 στοιβαζόμενα δοχεία PPL



L mm 180 L1 mm 170 € 127,50 1 014780160

1478SP

συλλογή με 625 πλαστικά κλιπς

16 διαφορετικά μεγέθη



€ 32,50 1 014780201

1479

εργαλείο για αφαίρεση κλιπς

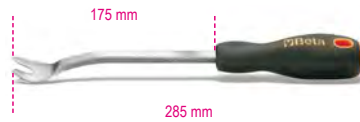

1479 € 33,00 2 014790001

1479/B27

κιτ με 27 νάιλον εργαλεία για αφαίρεση
πείρων
και εργασία σε πλαστικά και τσιμούχες,
κρεμαστό



1479/B27 € 102,50 1 014790407

1479LB/C5

συλλογή 5 εργαλείων αφαίρεσης μεταλλικών
πείρων



1479LB/C5 € 136,00 1 014790150
215x165x50 mm

1479L/S2

σκύλες, ζεύγος,
από Teflon®



1479L/S2 € 47,00 1 014790510

1479LV/S3

συλλογή με 3 σκύλες πολλαπλών χρήσεων
μεταλλικές

μεγέθη:
1479LV/1: 10x12 mm
1479LV/2: 4.8x9.6 mm
1479LV/3: 2.8x6 mm



1479LV/S3 € 38,00 1 014790100

1479L/K4

4 σκύλες για εργασία σε
ταμπλό και ευαίσθητα μέρη



1479L/K4 € 44,00 1 014790604

1479ML/B17

συλλογή με 17 σκύλες πολλαπλών χρήσεων
από πλαστικό

συνιστάται ιδιαίτερα για εργασίες ακριβείας



1479ML/B17 € 78,00 1 014790700

1479ML/S3

συλλογή από 3 σκύλες πολλαπλών χρήσεων,
από πλαστικό

Συνιστώνται ιδιαίτερα για εργασίες ακριβείας



1479ML/S3 € 14,40 1 014790603

1479N/S5

κιτ με 5 εργαλεία για αφαίρεση νάιλον καπακιών



1479N/S5 € 53,00 1 014790251

1479RB/1

ξύστρα ίσια



1479RB/1 € 36,50 1 014790315

1479RB/2

ξύστρα κεκαμμένη



1479RB/2 € 36,50 1 014790320

1479RB/3

ξύστρα πλατιά



1479RB/3 € 41,50 1 014790310

1479U/13

εργαλείο για αφαίρεση κλιπς, ανοξείδωτη λάμα



1479U/13 € 33,50 2 014790010

1479U/32

εργαλείο για αφαίρεση κλιπς, ανοξείδωτη λάμα



1479U/32 € 39,50 2 014790015

1480

Κιτ για πλήρωση φίλτρου λαδιού diesel σε οχήματα χωρίς ηλεκτρική αντλία. Μπορεί να χρησιμοποιηθεί και με αερόμετρο για λάστιχα

Περιεχόμενα κιτ:

- GM ταχυσύνδεσμοι
- Renault, GM, Fiat ταχυσύνδεσμοι, εσωτερικό Ø 6 mm
- Renault, GM, Fiat ταχυσύνδεσμοι, εσωτερικό Ø 7 mm
- Ford ταχυσύνδεσμοι
- PSA ταχυσύνδεσμοι, εσωτερικό Ø 6 mm
- PSA ταχυσύνδεσμοι, εσωτερικό Ø 7 mm
- Ford ταχυσύνδεσμοι
- 2 κωνικές προσαρμογές για οχήματα χωρίς ταχυσυνδέσμους



1480 € 498,00 1 014800010

410x320x70 mm

1481/C12

Κιτ με 6 ζεύγη σφιγκτήρες για σωλήνες

Περιεχόμενα κιτ:

- 2 διαφορετικά ζεύγη σφιγκτήρες 1/4"
- 2 διαφορετικά ζεύγη σφιγκτήρες 3/8"
- 2 διαφορετικά ζεύγη σφιγκτήρες 5/16"
- 3 ζεύγη λαστιχένια καπάκια



1481/C12 € 157,50 1 014810312

370x270x59 mm

1481K/S4

σετ με 4 αυτασφαλιζόμενους σφιγκτήρες για απόφραξη γραμμής

μεγέθη: 5/16" - 3/8" - 1/2" και βρόχος



1481K/S4 € 35,50 1 014810400

1481PL/A

πένσα για πλαστικούς σωλήνες

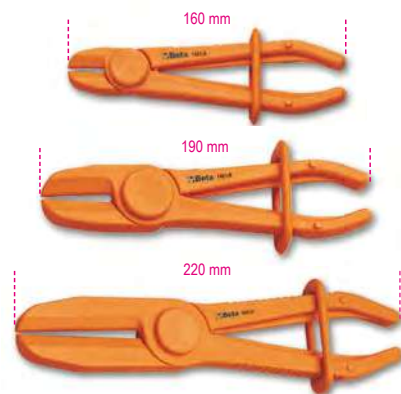

	Ø mm	€		
1481PL/A	8÷15	27,00	3	014810110
1481PL/B	15÷25	30,00	3	014810120
1481PL/C	25÷45	41,00	3	014810130

1481PL/S3

σετ 3 πένσες για πλαστικούς σωλήνες



1481PL/S3 € 98,00 1 014810200

1481PL-A Ø 8÷15 mm
1481PL-B Ø 15÷25 mm
1481PL-C Ø 25÷45 mm



1481T/C12

σετ ταχυσυνδέσμων γραμμής καυσίμου

3 ζεύγη ταχυσυνδέσμων με αρσενικούς/θηλυκούς ταχυσυνδέσμους για το κλείσιμο των γραμμών καυσίμου



1481T/C12 € 145,50 1 014810212
275x220x45 mm - 540 g

1482

κλειδί ρυθμιζόμενο αυτασφαλιζόμενο για στρόγγυλο παξιμάδι δοχείου



Ø mm € 1 014820001
89=170 129,00
89=200 144,00 1 014820002

1482A/1

κλειδί με 3 βραχίονες για στρόγγυλα παξιμάδια, για ρεζερβουάρ με αλουμινένιο παξιμάδι

Για αλουμινένια στρόγγυλα παξιμάδια για οχήματα Fiat, Volkswagen, Opel, Chevrolet, Mercedes και BMW από 2011



Ø mm € 1 014820005
185 101,00

1482A/3

κλειδί για στρόγγυλο παξιμάδι ρεζερβουάρ, PSA group

Σχεδιασμένο για παράκρητη λειτουργία έτσι που η αφαίρεση του στρόγγυλου παξιμαδιού να μην καταστρέφει τον ευαίσθητο σωλήνα καυσίμου



Ø mm € 1 014820007
157 115,50

1482A/5

κλειδί για στρόγγυλο παξιμάδι ρεζερβουάρ, 22 τμήματα

για χρήση σε πλαστικά παξιμάδια σε οχήματα VAG



Ø mm € 1 014820015
180 88,50

1482/8 - 1482/10

πένσες για ταχυσυνδέσμους των σωλήνων καυσίμου



Ø mm € 2 014820008
1482/8 8 50,50
1482/10 10 50,50 2 014820010

1482B

πένσα ταχυσυνδέσμων για σωλήνες καυσίμου



1482B € 60,50 1 014820021

1482SN

πένσα περιστρεφόμενη για ταχυσυνδέσμους σωλήνων καυσίμου, με αρθρωτά σαγόνια



L mm € 1 014820110
260 76,00

1482C

σφήνες (2 ζεύγη) για άνοιγμα συνδέσμων φίλτρου diesel, Fiat, Volkswagen, Jeep, Chrysler και Volvo

Γρήγορη αντικατάσταση φίλτρου χωρίς απεπανόρθωτη καταστροφή συνδέσμων



1482C € 80,50 1 014820022

1482D

πένσα για ταχυσυνδέσμους των σωλήνων καυσίμου, με εύκαμπτη προέκταση



1482D € 110,50 1 014820026

1483K/12

κιτ για αφαίρεση βαλβίδων από συστήματα κλιματισμού με σετ με πεντάστερες μύτες

Περιεχόμενα κιτ:

- 2 θηλυκά οκτάγωνα καρυδάκια, Ø 12 and 15 mm, για βαλβίδες υψηλής πίεσης
- 2 αρσενικά καρυδάκια, διατομής 2.2 και 3.2 mm, για βαλβίδες ώσης
- 1 σετ με πεντάστερες μύτες: PT10, PT15, PT20, PT25, PT27, PT30, PT40



1483K/12 € 53,00 1 014830012
120x80x35 mm

1483KV-PT/S7

σετ με πεντάστερες μύτες

Περιλαμβάνει:

PT10 - PT15 - PT20 - PT25 - PT27 - PT30 - PT40



1483KV PT/S7 € 16,10 1 014830117

1483K/22

κιτ για άνοιγμα ταχυσυνδέσμων σε συστήματα κλιματισμού, τροφοδοσίας καυσίμου και λίπανσης



1483K/22 € 182,50 1 014830022
300x230x55 mm - 1 kg

1484

σετ με 2 εργαλεία για αφαίρεση και τοποθέτηση ιμάντα
Επιτρέπει γρήγορη και σωστή τοποθέτηση και αφαίρεση του ιμάντα, χωρίς κίνδυνο καταστροφής του



1484 € 161,50 1 014840010

1484PSA

εργαλείο για την εγκατάσταση ιμάντα αντλίας νερού
χωρίς τεντωτήρα
για χρήση σε οχήματα PSA και ομίλου Opel κινητήρες 1.0 - 1.2



1484PSA € 19,00 1 014840012

1485BP

εργαλείο σε μισοφέγγαρο για ασφάλιση οδοντωτών τροχαλιών

ρυθμίζεται με την αρθρωτή λαβή, σφίγγει και ασφαλίζει την τροχαλία περιμετρικά, προλαμβάνοντας ζημία σε γειτονικούς αισθητήρες



A Max mm 130 € 288,00 1 014850000

1485BPM

εργαλείο σε μισοφέγγαρο με σιαγόνες αλουμινίου για ασφάλιση τροχαλιών με πολλά αυλάκια

ρυθμίζεται με την αρθρωτή λαβή, σφίγγει και ασφαλίζει την τροχαλία περιμετρικά, προλαμβάνοντας ζημία σε γειτονικούς αισθητήρες



A Max mm 180 € 248,00 1 014850002

1485FCA/K2

εργαλεία για προένταση ρουλιών ιμάντα χρονισμού, ζεύγος, FCA group
συνιστώνται για 1.2, 1.4 8/16 V και 1.4 Multiair κινητήρες

- 1 175-mm-μήκους εργαλείο με 13.5-mm-βάθους πείρους
- 1 305-mm-μήκους αρθρωτό εργαλείο με 13.5-mm-βάθους πείρους



1485FCA/K2 € 131,50 1 014850220

1485FCA/T

τεντωτήρας ιμάντα χρονισμού, μακριά σειρά, με προεξοχές 13.5 mm



L mm 175 P mm 13,3 € 47,50 1 014850210

1485FCA/TS

τεντωτήρας ιμάντα χρονισμού, αρθρωτός, με προεξοχές 13.5 mm



L mm 305 P mm 13,5 € 84,00 1 014850215

1485FRD/T

μοχλός για τέντωμα ιμάντων service, σε κινητήρες Ford
μπορεί να χρησιμοποιηθεί για την απομάκρυνση τροχαλία εναλλάκτη



L mm 450 Q mm 12,80 € 102,50 1 014850310

1485MRC/T

μοχλός για τέντωμα ιμάντων service σε κινητήρες Mercedes
για χρήση σε κινητήρες M133 - M270



L mm 510 O T55 € 38,50 1 014850315

1485VLV/T

μοχλός για τέντωμα ιμάντων service σε κινητήρες Volvo



L mm 420 O T50-T60 O mm 15 € 82,00 1 014850320

1485TC

μοχλός για τέντωμα ιμάντων service, σε κινητήρες Ford, PSA, FCA

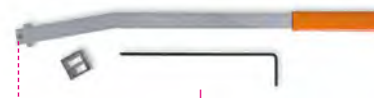

L mm 475 € 63,00 1 014850330

1485/KIT

κιτ για έλεγχο του τεντώματος του ιμάντα χρονισμού



1485/KIT € 233,50 1 014850100
230x140x75 mm - 580 g

1485MJ

εργαλείο ασφάλισης στροφάλου, για κινητήρες 1.3 16V Multijet

2 κεφαλές με 3 μορφές για εργασία σε όλους τους κινητήρες 1.3 16V Multijet σε οχήματα FCA, Opel, Ford και Suzuki



1485MJ	L mm	€		
	500	161,50	1	014850150

1485PMTJ

μοχλός απελευθέρωσης τροχαλίας εκκεντροφόρου για κινητήρες Multijet σχεδιασμένος για την ασφάλιση του εκκεντροφόρου κατά την απομάκρυνση της τροχαλίας



1485PMTJ	L mm	€		
	450	168,50	1	014850190

1485R

εργαλείο γενικής χρήσης για περιστροφή τροχαλίας εκκεντροφόρου από σφυρήλατο χάλυβα με 2 ζεύγη άκρα



1485R	Ø mm	Ø1 mm	L mm	€		
	30=120	10 - 17	500	201,50	1	014850025

1485R/P10

ζεύγη πείροι



1485R/P10	€			
	21,60	1	014850035	

1485R/P17

ζεύγη πείροι



1485R/P17	€			
	21,60	1	014850038	

1485VAG/K2

εργαλεία για προένταση ρουλιών ιμάντα χρονισμού, ζεύγος

- Αρθρωτή κεφαλή 3 θέσεων
- 1 εργαλείο με κεφαλή 12.5-mm-βάθος
- 1 εργαλείο με κεφαλή 21.5-mm-βάθος



1485VAG/K2	€			
	100,00	1	014850080	

1485VAG

εργαλεία για προένταση ρουλιών ιμάντα χρονισμού

- Αρθρωτή κεφαλή 3 θέσεων



1485VAG	L mm	P mm	€		
1485VAG/12,5	190	12,5	49,50	1	014850062
1485VAG/21,5	195	21,5	50,50	1	014850071

1487/K2

2 καρδιάκια για τάπες αποστράγγισης ψυγείου



1487/K2	€			
	33,50	1	014870100	

1488 - 1488L

κλειδιά με διπλή αλυσίδα για φίλτρο λαδιού



1488	Ø mm	€		
1488	60÷110	119,50	1	014880001
1488L	60÷160	131,00	1	014880050

1488/1

κλειδί με διπλή λεπτή αλυσίδα για φίλτρο λαδιού



1488/1	Ø mm	€		
	60÷110	138,50	1	014880010

1488R...

ανταλλακτική αλυσίδα



1488RC	1488	350	€		
			49,50	1	014880101
1488R/L	1488/L	520	79,50	1	014880150
1488RC/1	1488/1		68,50	1	014880110

1489/31T

κλειδί για τρελή τροχαλία διναμό



1489/31T	€			
	50,50	1	014890016	

1489/33

κλειδί για ελεύθερη τροχαλία ιμάντα διναμό



1489/33	€			
	21,50	1	014890010	

1489/33P

κλειδί για τρελή τροχαλία δυναμό, για νέα δυναμό Bosch FIAT Grande Punto



12" M 10 mm 15 31 € 64,00 1 014890015

1489/E

κλειδί για τρελή τροχαλία δυναμό



10 mm 15 € 43,50 1 014890025

1489R

κλειδί για τρελή τροχαλία δυναμό

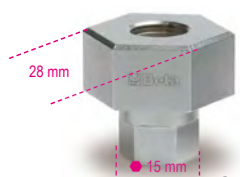

1489/R € 21,50 1 014890020

1489/Y

κλειδί για τρελή τροχαλία δυναμό, για δυναμό Nippondenso



32 mm € 24,70 1 014890040

1489/C14

συλλογή με 14 εργαλεία για τρελή τροχαλία δυναμό



1489/C14 € 384,00 1 014890100

- 867PE 8 mm
- 867PE/L 8 mm
- 867XZN/L M10
- 867TX/L T50
- 867/2 1/2"
- 920B 10 mm
- 1489/33
- 1489/33P M10
- 1489R
- 1489/Y
- 1489/31T T50
- 1489/E 10 mm
- 188 10 mm
- 188 15 mm

420x250x45 mm - 1,9 kg

1490

κλειδιά με ιμάντα για φίλτρο λαδιού

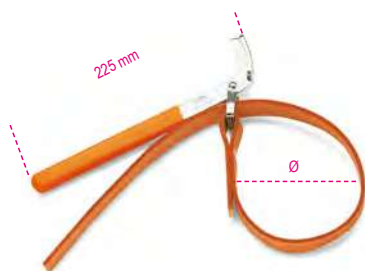

	Ø max mm	€	
1490/1	160	47,50	1 014900001
1490/2	240	51,00	1 014900002

1490/R1 - 1490/R2

ανταλλακτικοί ιμάντες για 1490



	Ø mm	€	
1490R/1	160	23,20	1 014900101
1490R/2	240	28,50	1 014900102

1490F

κλειδιά με ιμάντα για φίλτρο



38" 12" Ø Max mm 200 50 € 34,50 1 014900201

1491

κλειδί ρυθμιζόμενο για φίλτρο λαδιού



Ø mm 65÷110 € 57,00 2 014910001

1491R

ανταλλακτικός μεταλλικός ιμάντας για 1491



1491R € 9,75 10 014910010

1491A

πένσα ρυθμιζόμενη για φίλτρα λαδιού

Οδοντωτή ρύθμιση ακριβείας



	L mm	Ø min - Max mm	€	
	345	55 ÷ 140	40,00	1 014910040

1491T

πένσα ρυθμιζόμενη για φίλτρα λαδιού φορτηγών

Οδοντωτή ρύθμιση ακριβείας
Για χρήση και σε ξηραντές



	L mm	Ø min - Max mm	€	
	500	70÷200	98,00	1 014910050

Beta

1492/1 - 1492/2

κλειδιά ρυθμιζόμενα για φίλτρο λαδιού

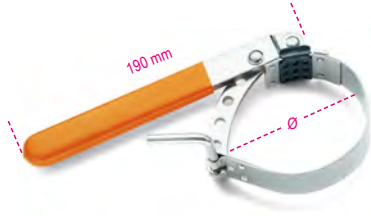

	∅ mm	€		
1492/1	60÷80	58,50	1	014920001
1492/2	80÷110	61,00	1	014920002

1492T

κλειδιά φίλτρων ξηραντή



	∅ mm	H mm	€		
1492T 40	125÷145	40	45,00	1	014920540
1492T 75	120÷140	75	79,50	1	014920575

1493B

κλειδιά πολύγωνα για δυσπρόσιτα φίλτρα λαδιού



mm	± mm	€		
24	8	25,50	1	014930524
27	8	26,50	1	014930527
32	8	27,00	1	014930532
36	8	29,00	1	014930536
38	8	29,50	1	014930538

1493B/S5

σετ με 5 πολύγωνα κλειδιά για συσπρόσιτα φίλτρα λαδιού

διαστάσεις:
24-27-32-36-38 mm



	€		
1493B/S5	97,50	1	014930599

1493

κλειδί φίλτρου λαδιού

12"



∅ mm	N	€		
65	14	14,40	1	014930200
73	14	14,40	1	014930208
74	14	14,40	1	014930209
74	15	14,40	1	014930210
76	14	14,40	1	014930218
76-74	15	15,60	1	014930220
78	15	15,60	1	014930224
80	15	16,00	1	014930226
82-80	15	16,00	1	014930228
86	16	17,00	1	014930230
90	15	17,00	1	014930234
92	10	17,00	1	014930236
93	15	17,00	1	014930238
100	15	19,30	1	014930248
106	15	20,00	1	014930250
108	15	20,00	1	014930252
135	18	32,50	1	014930256

1493/PF

κλειδιά για φίλτρα λαδιού Purflux®

12"



∅ mm	N	€		
66	6	14,40	1	014930202
76	12	15,60	1	014930216
76	30	17,00	1	014930222
86	18	17,00	1	014930232
93	36	17,00	1	014930240
93	45	17,00	1	014930242
96	18	21,60	1	014930246
108	18	21,60	1	014930254



1493/C30

σετ με 28 κλειδιά για φίλτρα λαδιού

12"



Διαστάσεις που περιλαμβάνονται στο κιτ (∅ mm / n°. πλευρών)
1493:

65/14 - 67/14 - 68/14 - 73/14 - 74/15
76/15 - 75.77/15 - 76/14 - 76/8 - 78/15 - 80/15
82/15 - 86/16 - 90/15 - 92/10 - 93/15 - 95/15
100/15 - 106/15 - 108/15

1493PF (Purflux)
66/6 - 76/12 - 76/30 - 86/18
93/36 - 93/45 - 96/18 - 108/18

- Περιλαμβάνει 1 ρυθμιζόμενο κλειδί για φίλτρα λαδιού
∅ 65÷120 mm

	€		
1493/C30	349,00	1	014930000

≡ 530x400x110 mm - 4 kg

1493AL

κλειδιά για φίλτρα λαδιού

N= πλήθος πλευρών

38"

12"



∅ mm	N	€				
64	14	27	1/2"	21,60	1	014930310
66,5	14	27	1/2"	19,30	1	014930315
74	14	27	1/2"	23,40	1	014930320
79	15	27	3/8"	21,60	1	014930325
84	14	27	3/8"	23,40	1	014930325
87	16	27	1/2"	29,00	1	014930330
87	16	27	1/2"	23,40	1	014930335
92	15	27	3/8"	23,40	1	014930340
100,5	15	27	3/8"	23,40	1	014930350

1493AL 4S

κλειδιά για φίλτρα λαδιού για Ασιατικά οχήματα μορφή με 4 γάντζους

38"

12"

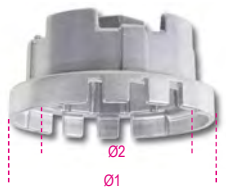

∅1 mm	∅2 mm	€			
70	64,5	27	23,40	1	014930304
80	64,5	27	21,60	1	014930305

1493AL CF

καρυδάκια εξάγωνα
για στοιχεία φίλτρων λαδιού



Ø mm	H mm	€	1	014930424
24	34	13,90	1	014930424
30	34	13,90	1	014930430
32,5	34	14,40	1	014930432
36	34	14,40	1	014930436
38	34	14,40	1	014930438

1493/C19

σετ με 18 κλειδιά φίλτρου λαδιού,
ιδιαίτερα κατάλληλο για Ασιατικά οχήματα

Ø mm	N°. πλευρών
63-64	14
66.5	14
74	14
79	15
84	14
87	16
92	15
94.5	15
100.5	15
64.5	14 γαντζόκλειδο για οχήματα Toyota
64.5	14 γαντζόκλειδο για οχήματα Lexus
6 εξάγωνα καρυδάκια, μεγάθη 24-27-30-32.5-36-38 mm, για στοιχεία φίλτρων	
Στο σετ περιλαμβάνεται 1 ρυθμιζόμενο κλειδί γενικής χρήσης Ø 58÷93 mm	



1493/C19	€	1	014930019
	305,00	1	014930019

490x450x60 mm - 4 kg

1493DSG

κλειδί για αφαίρεση/τοποθέτηση
φίλτρου λαδιού DSG



Ø mm	€	1	014930800
24	48,00	1	014930800

1493FF

κλειδί για αφαίρεση/τοποθέτηση πλαστικών
εδρών σε
φίλτρα λαδιού Ford Peugeot Citroën
κινητήρες: TDCi-HDi
Επιτρέπει σωστό σφίξιμο της πλαστικής έδρας
σε 25 Nm με τη βοήθεια δυναμόκλειδου



Ø mm	€	1	014930127
27	39,50	1	014930127

1493FT

κλειδί για φίλτρα λαδιού Ford Transit Diesel

Μπορεί να χρησιμοποιηθεί για όλα τα
Transit, Transit Custom και Tourneo Custom
κατασκευασμένα μετά το 2012



Ø mm	€	1	014930085
115	33,50	1	014930085

1493J

κλειδί για φίλτρα λαδιού ντζελ
MultiJet

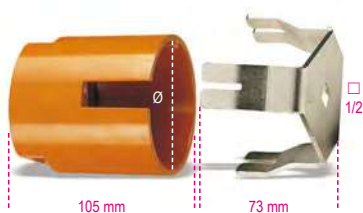

Ø mm	€	1	014930080
90	153,00	1	014930080

1493VW

κλειδί για φίλτρα λαδιού diesel,
για αυτοκίνητα VAG και Volvo



Ø mm	€	1	014930086
82,5	22,40	1	014930086

1493HK

κλειδί φίλτρου diesel για
Hyundai Kia, 15-γωνο



1493HK	€	1	014930087
	33,50	1	014930087

1493/C7

κλειδί για φίλτρο λαδιού αυτορυθμιζόμενο με
3 βραχίονες
για δεξιόστροφο και αριστερόστροφο σφίξιμο,
με εναλλάξιμους βραχίονες

αντιολισθητικό διαμαντέ φινιρίσμα
2 σετ βραχίονες:
• 1 σετ με μήκος εργασίας 20 mm
• 1 σετ με μήκος εργασίας 38 mm



1493/C7	Ø mm	Ø mm	€	1	014930079
	50÷100	16	139,00	1	014930079

210x150x50 mm

1493H

κλειδί για φίλτρο λαδιού αυτορυθμιζόμενο με
3 βραχίονες,
για δεξιόστροφο και αριστερόστροφο σφίξιμο
Βραχίονες με ραβδώσεις

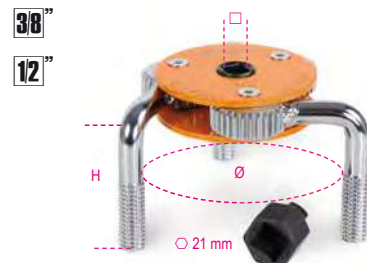

1493H	Ø mm	H mm	€	1	014930077
	72÷127	62	33,50	1	014930077



1493/S-U

κλειδί για φίλτρο λαδιού αυτορουθμιζόμενο με 3 βραχίονες, για δεξιόστροφο και αριστερόστροφο σφίξιμο



	□	∅ mm	€	🛠️	📄
1493/S	3/8-1/2	80-115	111,00	1	014930074
1493/U	1/2	105-165	243,00	1	014930076

1493X

κλειδιά για φίλτρα λαδιού που σφίγγουν αυτόματα, αριστερόστροφα



	∅ mm	± mm	€	🛠️	📄
1493X/1	60÷80	2,9	36,50	1	014930105
1493X/2	80÷98	2,9	36,50	1	014930110

1493Y

κλειδιά για φίλτρα λαδιού που σφίγγουν αυτόματα, για δεξιόστροφο και αριστερόστροφο σφίξιμο, βαρέος τύπου
Το κλειδί 1493Y/2 μπορεί να χρησιμοποιηθεί επίσης για φίλτρα ξηρανή



	∅ mm	± mm	€	🛠️	📄
1493Y/1	80÷110	7,3	135,00	1	014930120
1493Y/2	104÷145	7,3	203,50	1	014930122

1493C/ADB

καρυδάκι για άνοιγμα των καπακιών AdBlue®, για οχήματα του ομίλου PSA



	€	🛠️	📄
1493C/ADB	21,90	1	014930900

1493U/ADB

καρυδάκι για άνοιγμα ταπών αποστράγγισης AdBlue®



	€	🛠️	📄
1493U/ADB	15,80	1	014930910

1494T/C5

σετ με ειδικά καρυδάκια για πλαστικές τάπες αποστράγγισης λαδιού

Το σετ περιέχει:

- 1 καρυδάκι για τάπες αποστράγγισης λαδιού ομίλου VAG
- 1 καρυδάκι για τάπες αποστράγγισης λαδιού BMW
- 1 καρυδάκι για τάπες αποστράγγισης λαδιού PSA και Ford
- 1 καρυδάκι για τάπες αποστράγγισης λαδιού Mercedes
- 1 κλειδί χειρός "T"



	€	🛠️	📄
1494T/C5	94,00	1	014940350

≡ 173x125x50 mm - 📦 360 g

1494BMW

ειδικό καρυδάκι για πλαστικές τάπες λαδιού, για κινητήρες BMW



	€	🛠️	📄
1494BMW	18,40	1	014940315

1494FPC

ειδικό καρυδάκι για πλαστικές τάπες λαδιού, για κινητήρες Ford, Peugeot και Citroën



	€	🛠️	📄
1494FPC	20,90	1	014940320

1494VW

ειδικό καρυδάκι για πλαστική τάπα λαδιού, κινητήρες Volkswagen

Επιτρέπει αφαίρεση και τοποθέτηση πλαστικής τάπας λαδιού σε κάρτερ λαδιού.

Ειδικά σχεδιασμένο για οχήματα Volkswagen με κινητήρες TFSI και TDI



	€	🛠️	📄
1494VW	29,00	1	014940305

1494MRC

ειδικό καρυδάκι για πλαστικές τάπες λαδιού, για κινητήρες Mercedes



	€	🛠️	📄
1494MRC	20,40	1	014940325

1494MAN

ειδικό καρυδάκι για πλαστικές τάπες αποστράγγισης λαδιού, για κινητήρες DAF και MAN



	€	🛠️	📄
1494MAN	20,40	1	014940330

1494

καρυδάκι για τετράγωνη τάπα λαδιού



mm	€	🛠️	📄
10	12,10	1	014940280

1494E

καρυδάκια αρσενικά για εξάγωνη τάπα λαδιού



mm	€	🛠️	📄
8	12,10	1	014940208
9	12,10	1	014940209
10	12,10	1	014940210
11	12,10	1	014940211
12	12,10	1	014940212
14	12,10	1	014940214
17	12,10	1	014940217



1494Q

καρυδάκια αρσενικά για τετράγωνη τάπα λαδιού

12"



mm	€	kg	1494Q
8	12,10	1	014940258
9,5	12,10	1	014940259
12	12,10	1	014940262
13	12,10	1	014940263

1494T

καρυδάκι αρσενικό για τρίγωνη τάπα λαδιού

12"



mm	€	kg	1494T
9,5	12,10	1	014940289

1494XZN

καρυδάκι αρσενικό για τάπα λαδιού μορφής ΧΖΝ®

12"



M	€	kg	1494XZN
16	14,40	1	014940296

1494VW/K

συλλογή αλλαγής λαδιού κινητήρα, για αυτοκίνητα VAG



Περιλαμβάνει:
• 1 ειδικό καρυδάκι για πλαστικές τάπες λαδιού
• 6 πλαστικά πώματα λαδιού

1494VW/K	€	kg	1494VW/K
	38,00	1	014940310

1494VW/KT

κιτ με 6 πλαστικές τάπες για το 1494VW/K



1494VW/KT	€	kg	1494VW/KT
	33,00	1	014940311

1494/C14A

συλλογή με 14 εργαλεία αλλαγής λαδιών

12"



1494/C14A	€	kg	1494/C14A
	172,00	1	014940150

- 1494E 8-9-10-11-12-14-17
- 1494Q 8-9,5(3/8")-12-13
- 1494 10
- △ 1494T 9,5(3/8")
- 1494XZN M16

380x305x40 mm - 1,7 kg

1494M

εργαλείο για εξαγώνες τάπες λαδιού, μαγνητικό, εύκαμπτο

Επιτρέπει ξεβίδωμα της τάπας λαδιού χωρίς κίνδυνο καψίματος ή λερώματος



L mm	F kg	Ø mm	€	kg	1494M
293	2,5	19	31,00	1	014940401

1495/C6

συλλογή με εργαλεία για επισκευή σπειρώματος τάπας λαδιού



• Το κατεστραμμένο σπείρωμα αφαιρείται με το κολαούζο και μεγαλώνει ένα μέγεθος
• Επιτρέπει επισκευή και δεν απαιτείται αλλαγή του κάρτερ λαδιού

- Περιεχόμενα:
- 1 κολαούζο M13x1.25 + 6 βίδες + 12 ροδέλες
 - 1 κολαούζο M13x1.5 + 6 βίδες + 12 ροδέλες
 - 1 κολαούζο M15x1.5 + 6 βίδες + 12 ροδέλες
 - 1 κολαούζο M17x1.5 + 6 βίδες + 12 ροδέλες
 - 1 κολαούζο M20x1.5 + 6 βίδες + 12 ροδέλες
 - 1 κολαούζο M22x1.5 + 6 βίδες + 12 ροδέλες

1495/C6	€	kg	1495/C6
	373,00	1	014950500

420x185x60 mm - 2,1 kg

1495M

κολαούζο για σπειρώματα τάπας λαδιού



M	€	kg	1495M
13x1,25	22,50	1	014950553
13x1,50	18,40	1	014950563
15x1,50	20,00	1	014950565
17x1,50	22,50	1	014950567
20x1,50	24,80	1	014950570
22x1,50	32,50	1	014950572

1495T

κιτ με 6 τάπες λαδιού και ροδέλες



M	€	kg	1495T
13x1,25	26,50	1	014950503
13x1,50	26,50	1	014950513
15x1,50	26,50	1	014950515
17x1,50	29,00	1	014950517
20x1,50	33,00	1	014950520
22x1,50	42,50	1	014950522

1496/C

κλειδιά για τάπα λαδιού



8 x 10 mm	€	kg	1496/C
	28,50	3	014960010

1497D

πένσα για αφαίρεση ρελέ, ίσια



A min=Max mm	€	kg	1497D
15÷50	43,50	1	014970150

1497BS

πένσα για αφαίρεση ρελέ και ασφάλειας, ίσια, λεπτή σειρά

οι μακριές, εξαιρετικά λεπτές μύτες επιτρέπουν την αφαίρεση του ρελέ και της ασφάλειας από μικρές περιοχές.

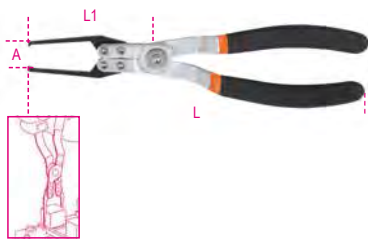

L mm	L1 mm	A mm	€	1	014970190
230	45	14	28,50		

1497P

πένσα για αφαίρεση ρελέ, λοξή, 60°



A min+Max mm	€	1	014970160
15±50	44,50		

1497SS

αυτοσφαιριζόμενη πένσα για συγκόλληση καλωδίων

τα καλώδια προς συγκόλληση τοποθετούνται σε κοντινή απόσταση μεταξύ τους χάρη στα πάνω κλιπ της πένσας. Ένας ενσωματωμένος μηχανισμός ράγας επιτρέπει την τοποθέτηση των καλωδίων σε 6 διαφορετικές θέσεις



L mm	A min+Max mm	€	1	014970195
245	14±70	26,00		

1497TE

πένσες για αποσύνδεση ηλεκτρικών συνδέσεων

οι εξαιρετικά λεπτές μύτες επιτρέπουν στα κλιπ να απελευθερωθούν χωρίς να καταστραφούν οι σύνδεσμοι



L mm	A Max mm	Ø mm	€	1	014970180
215	63	4	31,00		

1497/C23

συλλογή με 23 εργαλεία για άνοιγμα ηλεκτρικών ακροδεκτών



1497/C23	€	1	014970200
	280,00		

440x250x70 mm - 1,7 kg

1497/C94

συλλογή με 94 ακροδέκτες για ελέγχους σε οχήματα για χρήση με τα βασικά διαγνωστικά όργανα

- 2 T
- 2 ποτενσιόμετρα
- 2 ενδεικτικά λαμπάκια
- 2 ακροδέκτες SRS
- 2 κροκοδειλάκια
- 2 ακροδέκτες καρφί
- 2 ακροδέκτες
- 2 ακροδέκτες διπλή μπανάνα
- 4 ακροδέκτες μονή μπανάνα
- 24 πλακέ αρσενικοί ακροδέκτες 0.6±6 mm
- 12 στρόγγυλοι θηλυκοί ακροδέκτες 1.6±3.9 mm
- 24 πλακέ θηλυκοί ακροδέκτες 0.6±6 mm
- 12 στρόγγυλοι θηλυκοί ακροδέκτες 1.6±3.9 mm



1497/C94	€	1	014970300
	479,00		

430x390x100 mm - 3 kg

1497RC

ζεύγος T-taps

- διατομή καλωδίου: 1.5±3.5 mm
- τάση: 0-330V
- μέγ. ρεύμα: 5A



1497RC	€	1	014970351
	97,50		

1497KB/S3

συλλογή 3 εργαλείων για την αφαίρεση ηλεκτρικών συνδετήρων Klopp και Bremse

- 1 εργαλείο για συνδετήρες μαγιονέτ
- 1 εργαλείο κεφαλής για συνδετήρες 2 πόλων
- 1 εργαλείο διπλής κεφαλής για συνδετήρες 4 ή 6 και 12 πόλων



1497KB/S3	€	1	014970050
	98,50		

1497/S3

σετ 3 καλωδίων για ανίχνευση ηλεκτρικού σήματος

- 1 ίσιο τμχ.
- 1 45° τμχ.
- 1 90° τμχ.



1497/S3	€	1	014970400
	22,20		

1498

δοκιμαστικό-ανιχνευτής τάσης 3-48V

CE

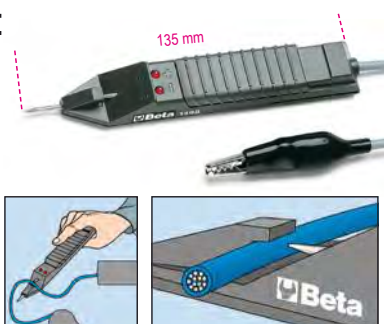

3-48V	€	2	014980100
	64,50		



ΕΠΙΣΚΕΥΗ ΟΧΗΜΑΤΩΝ

Τα εργαλεία μας για την επισκευή οχημάτων τα οποία χρησιμοποιούνται από τους πιο απαιτητικούς επαγγελματίες, αναπτύσσονται και κατασκευάζονται για να πληρούν τα αυστηρότερα πρότυπα παγκοσμίας και δοκιμάζονται τακτικά υπό τις πιο δυσχερείς συνθήκες λειτουργίας. Για πάνω από 50 χρόνια, εργαζόμαστε περήφανα χέρι-χέρι με τους μεγαλύτερους πρωταθλητές, οι οποίοι μας βοηθούν να βελτιώνουμε τα προϊόντα μας ασταμάτητα και παρέχουν τις αποδείξεις για τα υψηλότερα πρότυπα ποιότητας.

Τα εργαλεία επισκευής οχημάτων βρίσκονται στις παρακάτω ενότητες:

ΔΙΑΓΝΩΣΤΙΚΑ
1438 - 1499 1758VT - 1760TMC
ΚΙΝΗΤΗΡΑΣ
955 - 989A 1438 - 1499
ΛΑΔΙΑ ΚΑΙ ΦΙΛΤΡΑ
1438 - 1499 1877 - 1885
ΗΛΕΚΤΡΙΚΑ ΣΥΣΤΗΜΑΤΑ
1438 - 1499
ΕΚΚΙΝΗΤΕΣ
1498BC/12 - 1498/40A
ΜΕΤΑΔΟΣΗ
1438 - 1499
ΑΝΑΡΤΗΣΗ
1549 - 1569CP
ΦΡΕΝΑ
1438 - 1499
ΤΡΟΧΟΙ
955 - 989A
ΦΑΝΟΠΟΙΙΑ
1302 - 1369 1763 - 1767A
ΑΛΛΟΣ ΕΞΟΠΛΙΣΜΟΣ
1875LT - 3067
ΑΝΥΨΩΤΙΚΑ
3029/2T - 3067/70-13T



1498BC/12

φορητός εκκινήτης πολλαπλών χρήσεων, 12V

Τεχνικά χαρακτηριστικά:

- Ρεύμα εκκίνησης: 600A
- Ρεύμα pickup: 1500A
- Τύπος μπαταρίας: 4 κυψέλες, LifePo4
- Χωρητικότητα μπαταρίας: 25000mAh
- Προστασία συσκευής από ανάστροφη πολικότητα, βραχύκλωμα, υπερρεύματα, υπερφόρτιση και υπερθέρμανση



Παραδίδεται με:

- Θήκη προστασίας
- Καλώδιο με τσιμπιδες
- Θύρες USB για φόρτιση ηλεκτρονικών συσκευών
- LED ένδειξη φόρτισης μπαταρίας
- Καλώδια USB και USB-C
- Τροφοδοτικό
- Φακός LED πολλαπλών λειτουργιών

1498BC/12 225 mm 100 mm 40 mm € 404,00 1 014980040

1498MN/12-C

καλώδια με τσιμπιδες για 1498BC/12



1498MN/12-C € 76,00 1 014980005

1498MN/12-R

τροφοδοτικό για mini φορητό εκκινήτη 1498BC/12



1498MN/12-R € 56,00 1 014980003

1498MN/12-P

τροφοδοτικό αυτοκινήτου για mini φορητό εκκινήτη 1498BC/12



1498MN/12-P € 34,00 1 014980004

1498MN/12-U

καλώδια USB με γενικής χρήσης τύπου "U" προσαρμογές



1498MN/12-U € 24,80 1 014980009

1498LT/12

φορητός εκκινήτης υψηλής απόδοσης, πάρα πολύ ελαφρύς



Ο μικροεπεξεργαστής παρέχει πλήρη προστασία από:

- ανάστροφη πολικότητα
- βραχυκύκλωμα
- λάθος τάση
- υπερφορτώσεις
- χαμηλή παροχή
- υπερβολική φόρτιση
- υπερθέρμανση

ΤΕΧΝΙΚΑ ΧΑΡΑΚΤΗΡΙΣΤΙΚΑ

Τάση λειτουργίας: 12 V
Ρεύμα σε συνέχεια: 800 A
Μέγιστο pickup ρεύμα: 2000 A
Ρεύμα κορυφής: 4000 A
Μήκος καλωδίου: 500 mm
Τύπος μπαταρίας: 4 στοιχείων LifePo4
Λειτουργία διατήρησης μνήμης: NAI
Διαστάσεις: 260 x 135 x 72 mm
Καθαρό βάρος: 2.5 kg
Πλήρης με τροφοδοτικό φορτιστή 12 V 1.3A

1498LT/12 € 1.051,00 1 014980012

1498LT/12-SF

στήριγμα στερέωσης σε τοίχο για εκκινήτη 1498LT/12



1498LT/12-SF € 180,50 1 014980013

1498LT/12-R7

τροφοδοτικό για φορητό εκκινήτη 1498LT/12



1498LT/12-R7 € 78,50 1 014980067

1498LT/12-24

φορητός εκκινητής υψηλής απόδοσης,
12-24 V, πάρα πολύ ελαφρύς,

κατάλληλος για χρήση σε αυτοκίνητα,
επαγγελματικά οχήματα και φορητά



Ο μικροπεξεργαστής παρέχει πλήρη προστασία από:

- ανάστροφη πολικότητα
- βραχυκυκλώματα
- λάθος τάση
- υπερφορτίσεις
- χαμηλή παροχή
- υπερθέρμανση

ΤΕΧΝΙΚΑ ΧΑΡΑΚΤΗΡΙΣΤΙΚΑ

- τάση λειτουργίας: 12/24V
- ρεύμα σε συνέχεια: 2000/1000 A
- μέγιστο ρεύμα εκκίνησης: 5000/2500 A
- ρεύμα κορυφής: 10000/5000 A
- ρεύμα τσιμπιδάς: 1000 A
- μήκος καλωδίου: 160 cm
- διατομή καλωδίου: 25mm²
- αυτόματη τροφοδοσία: 4 Amp
- λειτουργία διατήρησης μνήμης
- διαστάσεις: 350x240x140 mm
- βάρος: 5 kg

1498LT/12-24 € 2.095,00 1 014980014

1498/12

Φορητός εκκινητής οχημάτων, 12V



ΤΕΧΝΙΚΑ ΧΑΡΑΚΤΗΡΙΣΤΙΚΑ:

- Ρεύμα pick-up: 2200A
- Περιλαμβάνεται ιμάντας για τον ώμο
- Μπαταρία σφραγισμένη μολύβδου οξέος, τύπου στερεού ηλεκτρολύτη (AGM)

1498/12 € 861,00 1 014980480

13 kg

1498/24

Φορητός εκκινητής επιβατικών και
επαγγελματικών οχημάτων,
12-24V



ΤΕΧΝΙΚΑ ΧΑΡΑΚΤΗΡΙΣΤΙΚΑ:

- Ρεύμα pick-up: 4200A (12V) - 2100A (24V)
- Περιλαμβάνεται ιμάντας για τον ώμο
- Μπαταρία σφραγισμένη μολύβδου οξέος, τύπου στερεού ηλεκτρολύτη (AGM)

1498/24 € 1.695,00 1 014980490

1498B12/R02

ανταλλακτική μπαταρία 12V
για εκκινητές 1498B/12 και 1498B/24



1498B/12-R02 € 396,00 1 014980502

1498/12-24 R20

παροχή ρεύματος για εκκινητές 1498/12 και
1498/24



1498/12-24 R20 € 95,00 1 014980520

1498/2A

ηλεκτρονικός φορτιστής μπαταρίας
μοτοσυκλετών, 12V

επιτρέπει φόρτιση όλων των
Pb Wet, Agm, Gel, Mf και Vrla μπαταριών
και μπαταριών LiFePo4 λιθίου



- Δύο διαφορετικοί τύποι φόρτισης, για μπαταρίες λιθίου και μολύβδου οξέος αντίστοιχα

- Αυτόματος κύκλος φόρτισης πολλαπλών σταδίων
- Προστασία από ανάστροφη πολικότητα και βραχυκυκλώματα
- Βαθμός προστασίας IP65
- Πλήρης με καλώδιο με τσιμπιδές και καλώδιο με στρόγγυλο ακροδέκτης
- Τάση τροφοδοσίας: 220-240V

ΤΕΧΝΙΚΑ ΧΑΡΑΚΤΗΡΙΣΤΙΚΑ

- Ρεύμα φόρτισης: 1A
- Χωρητικότητα φόρτισης: 2Ah-40Ah
- Συχνότητα: 50-60 Hz
- Τάση μπαταρίας: 12V
- Διαστάσεις: 180x80x40 mm
- Βάρος: 0.5 kg

1498/2A € 159,00 1 014980102

1498/4A

Ηλεκτρονικός φορτιστής μπαταριών
αυτοκινήτων/μοτοσυκλετών, 6-12 V



• Προστασία από ανάστροφη πολικότητα και βραχυκυκλώματα

- Αυτόματη επιλογή 6 V ή 12 V
- Αυτόματη επιλογή τύπου μπαταρίας
- Ψηφιακή οθόνη οπίσθιου φωτισμού
- Τραβηχτός γάντζος

ΤΕΧΝΙΚΑ ΧΑΡΑΚΤΗΡΙΣΤΙΚΑ

- Τάση τροφοδοσίας: 220V-240V
- Συχνότητα: 50-60 Hz
- Ονομαστικό ρεύμα (min-max): 1-4 Amp
- Τάση μπαταρίας: 6V/12V
- Χωρητικότητα μπαταρίας: 4Ah-80Ah
- Χρόνος φόρτισης: 12 ώρες
- Κλάση προστασίας: IP65

1498/4A € 182,50 1 014980104

1498SA/2A-4A

καλώδιο με βίσμα για υποδοχή αναπτήρα
σιγάρων
για 1498/2A and 1498/4A



1498SA/2A-4A € 42,50 1 014980120

1498/8A

ηλεκτρονικός φορτιστής μπαταριών
επιβατικών/επαγγελματικών, 12 V



- Αργή και γρήγορη φόρτιση (2A-8A)
- Λειτουργία αναζωογόνησης μπαταρίας
- Λειτουργία τροφοδοσίας 13.8V-5A
- Προστασία από ανάστροφη πολικότητα και βραχυκύκλωμα
- Χειροκίνητη επιλογή τύπου μπαταρίας
- Ψηφιακή οθόνη οπίσθιου φωτισμού
- Τραβηγτός γάντζος

ΤΕΧΝΙΚΑ ΧΑΡΑΚΤΗΡΙΣΤΙΚΑ

Τάση τροφοδοσίας: 220V - 240V
 Συχνότητα: 50-60 Hz
 Ονομαστικό ρεύμα (min-max): 2-8 Amp
 Τάση μπαταρίας: 12V
 Χωρητικότητα μπαταρίας: 5Ah-160Ah
 Διατήρηση μνήμης: 13.8V - 5A
 Κλάση προστασίας: IP65

1498/8A € 274,00 1 014980108

1498/4A-8A CO

καλώδιο με στρόγγυλο ακροδέκτη για 1498/4A και 8A



1498/4A-8A-CO € 20,60 1 014980114

1498/4A-8A CP

καλώδιο με τσιμπιδες για 1498/4A και 8A



1498/4A-8A-CP € 26,50 1 014980118

1498/2A-8A-PR

πρόεκταση για 1498/2A/4A/8A



1498/2A-8A-PR € 49,50 1 014980119

1498/16A

ηλεκτρονικός φορτιστής μπαταριών
πολλαπλών χρήσεων, 12-24V



- Ψηφιακή οθόνη οπίσθιου φωτισμού
- μέγιστο ρεύμα φόρτισης: 16A, συνεχές
- φόρτιση και διατήρηση φόρτισης
- προστασία από ανάστροφη πολικότητα και βραχυκύκλωμα
- 9 βήματα φόρτισης
- σύστημα κυμαινόμενης φόρτισης 'floating'
- λειτουργία SHOW ROOM

1498/16A € 589,00 1 014980126

1498/25A

ηλεκτρονικός φορτιστής μπαταριών
πολλαπλών χρήσεων,
12-24V



- Χαρακτηριστικά:
- Γραφική οθόνη με οπίσθιο φωτισμό
 - Μέγιστο συνεχές ρεύμα φόρτισης: 25A
 - Φόρτιση και συντήρηση
 - Προστασία από ανάστροφη πολικότητα, βραχυκύκλωμα
 - 9 στάδια φόρτισης
 - Κυμαινόμενο σύστημα φόρτισης Floating
 - Λειτουργία SHOW ROOM (13,8V - 21A)
 - Λειτουργία SUPPLY (14V - 21A)
 - Λειτουργία αποθήκευσης μνήμης (13,8V - 21A)
 - Λειτουργία ανάκτησης μπαταρίας
 - Υποδοχή τσιμπιδας
 - Γάντζος στερέωσης με ανάκληση
 - Παρεχόμενα εξαρτήματα: καλώδιο με τσιμπίδα

Τεχνικά χαρακτηριστικά:

- Τροφοδοσία ρεύματος: 220-240V
- Ισχύς: 390W
- Ρεύμα φόρτισης: 5-25A
- Τύποι μπαταρίας: Agm - Wet - Λιθίου (LiFePo4)
- Ικανότητα φόρτισης: 5-550Ah
- Ικανότητα συντήρησης: 5-800Ah
- Τάση εξόδου: 12-24V
- Ελάχιστη τάση μπαταρίας: 0,8V
- Βαθμός προστασίας: IP20

1498/25A L mm H mm P mm € 675,00 1 014980125



1498/120A

ηλεκτρονικός φορτιστής μπαταριών, πολλαπλών χρήσεων 12V

Για φόρτιση και τροφοδοσία οχημάτων κατά τη διάρκεια επαναπρογραμματισμού και αυτοδιάγνωσης



CE

120A



Alimentatore Power Analyser ECU



- μέγιστο συνεχές ρεύμα φόρτισης: 120A
- φόρτιση και συντήρηση μέσω μικροπεξεργαστή CPU
- λειτουργία επαναφοράς μπαταρίας
- τροφοδοσία και επαναπρογραμματισμός για διαγνωστικά πρωτόκολλα ECU
- προστασία από ανάστροφη πολικότητα, βραχυκυκλώματα, λανθασμένη τάση και υπερφόρτιση

ΤΕΧΝΙΚΑ ΧΑΡΑΚΤΗΡΙΣΤΙΚΑ

Τροφοδοσία: 90-260V
 Ισχύς: 1500W
 Ρεύμα φόρτισης: 10-120A
 Τύποι μπαταριών: Agm - Wet - Lithium (LifePo4)
 Ικανότητα φόρτισης: 10-1200Ah
 Ικανότητα συντήρησης: 5-3600Ah
 Τάση εξόδου: 12 Volt
 Μήκος καλωδίου, με τσιμπιδες: 2700 mm
 Διαστάσεις: 310 x 150 x 350 mm
 Βάρος: 8.5 kg

1498/120A € 3.760,00 1 014980142

1498/40A

φορτιστής μπαταριών/εκκινήτης, 12-24V τροχήλατος



CE



IP65

- 3 προγραμματιζόμενοι κύκλοι φόρτισης και 1 χειροκίνητος κύκλος
- ποτενσιόμετρο ηλεκτρονικής ρύθμισης
- ειδικοί κύκλοι φόρτισης WET-SPIRAL/GEL-AGM
- ηλεκτρονικό σύστημα ελέγχου και προστασίας
- διαδικασία φόρτισης 10 σταδίων
- αποθείωση μπαταρίας και λειτουργία επαναφοράς
- λειτουργία τροφοδοσίας
- διπλή τάση, 12-24V
- κατάλληλος επίσης και για Start&Stop μπαταρίες
- επαγγελματικές μπρούντζινες τσιμπιδες με λαστιχένια μόνωση

ΤΕΧΝΙΚΑ ΧΑΡΑΚΤΗΡΙΣΤΙΚΑ

Τροφοδοσία: 230V
 Τάση εξόδου: 12-24V
 Ρεύμα φόρτισης: 1-40A
 Ρεύμα εκκίνησης: 350A max cc
 Ικανότητα σε φόρτιση: 4-450Ah

1498/40A € 1.365,00 1 014980140

330x250x792

1498SM

διατήρηση μνήμης, 12 V

αποτρέπει απώλεια των δεδομένων που είναι αποθηκευμένα στον υπολογιστή του οχήματος κατά τη διάρκεια εργασιών συντήρησης ή αντικατάσταση της μπαταρίας



CE



Τεχνικά χαρακτηριστικά:

- αυτόνομο
- εσωτερική μπαταρία Pb 5 Ah
- 12 volts
- επαγγελματική σύνδεση με OBD

1498SM € 326,00 1 014980020

1498SM-C

συνδέσεις αποθήκευσης μνήμης αυτοκινήτου OBD II, 12V, για 1498SM/C



1498SM-C € 96,50 1 014980021

1498SM-CP

συνδέσεις αποθήκευσης μνήμης αυτοκινήτου, με τσιμπιδες 12V, για 1498SM/CP



1498SM-CP € 33,00 1 014980022

1498SM-A

τροφοδοτικό για αποθήκευση μνήμης, για 1498SM/A



1498SM-A € 36,50 1 014980023

1498TB/6-12

αναλογικός ελεγκτής μπαταριών, 6-12V

για έλεγχο μπαταριών 6V και 12V έως 1000CCA



Μήκος καλωδίου: 500 mm

1498TB/6-12 L 290 mm L1 170 mm P 75 mm € 75,50 1 014980420



1498TB/12-24

ψηφιακός ελεγκτής μπαταρίας, 12V, και αναλυτής συστήματος φόρτισης/εκκίνησης, 12-24V

- επιτρέπει έλεγχο των εξής: μπαταρία, αλλαγή (smart και νορμάλ) και μίξα, κυμάτωση διόδου τεστ σασί
- διαθέτει λογισμικό για εκτύπωση του τεστ από PC
- οθόνη οπίσθιου φωτισμού
- συμπαγής, ανθεκτικός σε κτυπήματα σκελετός
- λογισμικό σε 10 γλώσσες
- πλήρης με υποδοχή για σύνδεση φορητού μικρού εκτυπωτή (προαιρετικό εξάρτημα, Beta 1498ST/TB)



CE

ΤΕΧΝΙΚΑ ΧΑΡΑΚΤΗΡΙΣΤΙΚΑ:

- εφαρμογές: Έλεγχος μπαταρίας 12V - Έλεγχος δυναμό, 12-24V - Έλεγχος μίζας
- περιοχή λειτουργίας: 100-2000 CCA
- πρότυπα αναφοράς: CCA, SAE, DIN, EN, IEC, JIS
- υποστηριζόμενες μπαταρίες: PB, WET, GEL, AGM, AGM FLAT, EFB
- βολτόμετρο: 9V-36V
- μήκος καλωδίου: 1600 mm
- γλώσσες: Ιταλικά, Αγγλικά, Γαλλικά, Γερμανικά, Ισπανικά, Πολωνικά, Ρουμανικά, Ολλανδικά, Σουηδικά και Φινλανδικά
- παραδίδεται με: Καλώδιο USB και λογισμικό

1498TB/12-24 € 844,00 1 014980401

1498ST/TB

μικρός θερμικός εκτυπωτής για 1498TB/12

- Μικρός θερμικός εκτυπωτής που συνδέεται απ'ευθείας στον ελεγκτή
- Επιτρέπει εκτύπωση των αποτελεσμάτων του ελέγχου



CE

1498ST/TB € 280,00 1 014980410

1498ST/TB ROT

χαρτί για εκτυπωτή 1498ST/TB



1498ST/TB ROT € 15,20 2 014980411

1498PC

σταθεροποιητής τάσης, 12-24 V

Προστατεύει τις μονάδες ελέγχου στη διάρκεια ηλεκτροσυγκολλήσεων και εκκινήσεων



1498PC € 116,50 1 014980801

1499

στηθοσκόπιο



1499 € 130,50 1 014990001

1500/...

εξολκείς δύο ποδιών γενικής χρήσης

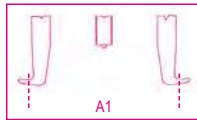

	L mm	€		
1500/1	100	81,00	1	015000301
1500/2	100	84,50	1	015000302
1500/3	150	140,50	1	015000303
1500/4	150	193,00	1	015000304
1500/5	205	351,00	1	015000305
1500/6	205	412,00	1	015000306
1500/7	205	616,00	1	015000307
1500/8	230	987,00	1	015000308

	A min+Max mm	A1 min+Max mm
1500/1	25÷80	70÷130
1500/2	25÷130	80÷180
1500/3	50÷160	105÷220
1500/4	60÷200	120÷270
1500/5	80÷250	160÷330
1500/6	80÷350	160÷420
1500/7	110÷520	195÷600
1500/8	170÷640	260÷715



1500/SP5 € 1.039,00 1 015000325
1500/1-1500/2-1500/3
1500/4-1500/5
1500/SPV € 94,00 1 015000001

1500G/...

πόδια, ζεύγος, σειρά σάνταρ, για 1500 και 1580/8I



	mm	1500	€		
1500G/1	35	/1-2	62,00	1	015000311
1500G/3	35	/3-4	86,00	1	015000313
1500G/5	35	/5-6-7	182,50	1	015000315
1500G/8	50	/8	216,50	1	015000317

1580/8I

1500N/...

εξολκείς γενικής χρήσης με 2 ολισθαίνοντα πόδια

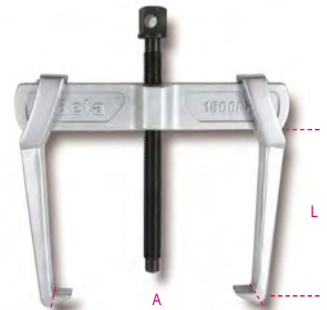

	A min+Max mm	L mm	€		
1500N0	18÷65	70	79,50	1	015000600
1500N1	23÷70	100	82,00	1	015000601
1500N2	23÷100	100	91,00	1	015000602
1500N3	35÷140	150	144,50	1	015000603
1500N4	35÷190	150	157,00	1	015000604
1500N5	43÷250	205	319,00	1	015000605
1500N6	43÷320	205	342,00	1	015000606



1500N/SP6	€ 755,00	1	015000626
1500N/0-1500N/1-1500N/2-1500N/3			
1500N/4-1500N/5			
1500N/SPV	€ 97,00	1	015000006

1500N/G...

ανταλλακτικά πόδια για εξολκείς 1500N



	mm	1500N	€		
1500N/G0	10	/0	26,00	2	015000650
1500N/G1-2	12	/1-2	28,00	2	015000651
1500N/G3-4	17	/3-4	47,50	2	015000653
1500N/G5-6	23	/5-6	98,00	2	015000655

1501/1-2-3

εξολκείς με λεπτά πόδια

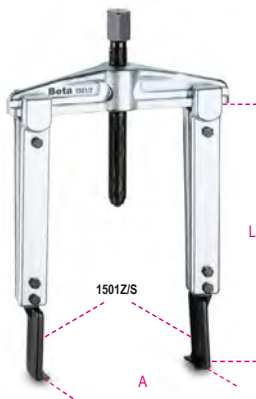

	L mm	€		
1501/1	100	207,50	1	015010101
1501/2	200	218,50	1	015010102
1501/3	250	232,00	1	015010103

	A min+Max mm
1501/1	25÷130
1501/2	25÷130
1501/3	25÷130



1501G/1-2-3

πόδια για τον τύπο 1501

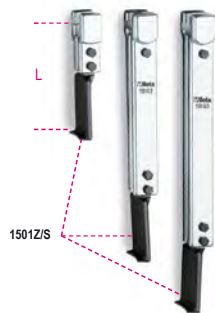

	L mm	€		
1501G/1	100	111,00	1	015010111
1501G/2	200	127,50	1	015010112
1501G/3	250	140,50	1	015010113

1501Z/S-P-R

νύχια ποδιών για τον τύπο 1501G



	mm	D mm	€		
1501Z/S	2,0	27	39,50	2	015010211
1501Z/P	3,6	27	39,50	2	015010212
1501Z/R	3,6	14	43,50	2	015010213

1502/...

εξολκείς γενικής χρήσης δύο ποδιών με γρήγορη προσαρμογή και κλείσιμο ποδιών

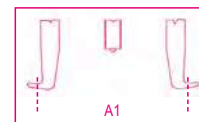
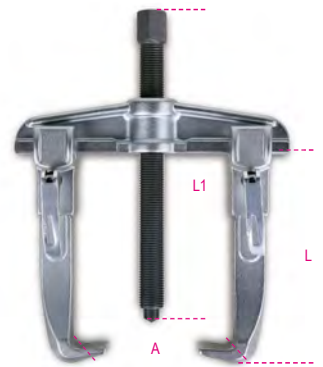

	L mm	L1 mm	€		
1502/0	100	166	129,50	1	015020000
1502/1	100	166	140,50	1	015020001
1502/2	150	247	224,00	1	015020002
1502/3	150	247	247,50	1	015020003
1502/4	200	321	425,00	1	015020004

	A min+Max mm	A1 min+Max mm
1502/0	40÷90	80÷130
1502/1	50÷130	90÷170
1502/2	65÷150	115÷210
1502/3	65÷190	125÷260
1502/4	70÷235	170÷335

1505V

εξολκείας βραχίονα εμπρός και πίσω υαλοκαθαριστήρα

Αφαιρούμενο μπρούτζινο άκρο για απομάκρυνση βραχίονα, με ενσωματωμένη πιπιλήθρα



	A Max mm	L mm	€		
1505V	43	37	48,00	1	015050001

1505/C5

ΚΙΤ αφαίρεσης υαλοκαθαριστήρων

1 εξολκέας δύο ποδιών, Ø 25+40 mm
4 εργαλεία ημισέλινα, Ø 25 mm, Ø 30 mm, Ø 35 mm, Ø 41 mm



mm 12 € 162,00 1 015050300

320x150x60 mm - 1,2 kg

1506

εξολκέας αυτομπλοκαριζόμενος δύο ποδιών

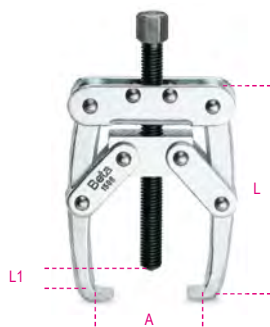

	A min=Max mm	L mm	L1 mm	€		
1506	10÷50	80	40	47,00	1	015060001

1508/1 - 1508/2

εξολκέας δύο ποδιών, ελαφρά σειρά

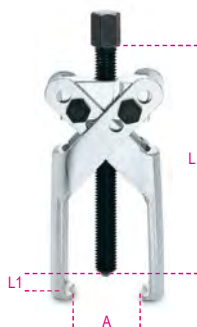

	L mm	€		
1508/1	105	158,50	1	015080001
1508/2	130	191,50	1	015080002

	A min=Max mm	L1 mm
1508/1	6÷100	85
1508/2	10÷140	120

1511/1 - 2 - 3

εξωτερικοί εξολκέας με δύο αναστρέφόμενα πόδια

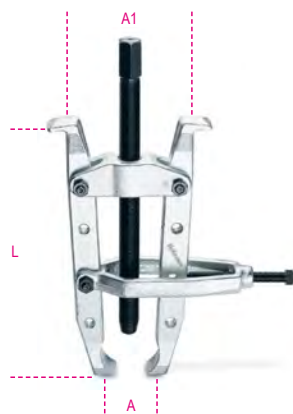

	L mm	€		
1511/1	235	268,00	1	015110001
1511/2	330	333,00	1	015110002
1511/3	405	434,00	1	015110003

	A min=Max mm	A1 min=Max mm
1511/1	20÷100	65÷95
1511/2	40÷150	103÷190
1511/3	40÷150	103÷175

1515/1 - 2 - 3

εξολκέας με δύο ελεύθερα πόδια



	L mm	€		
1515/1	85	35,00	1	015150101
1515/2	85	37,00	1	015150102
1515/3	105	53,00	1	015150103

	A Max mm	L1 mm
1515/1	60	105
1515/2	70	105
1515/3	90	105

1516/1 - 2 - 3

εξολκέας με τρία ελεύθερα πόδια



	L mm	€		
1516/1	85	48,00	1	015160001
1516/2	85	52,00	1	015160002
1516/3	105	72,50	1	015160003

	A Max mm	L1 mm
1516/1	60	85
1516/2	70	85
1516/3	90	105

1517

αυτόματη εξολκέας τριών ποδιών

- Για μεγάλες δυνάμεις εξόλκευσης.
- Αυτόματο κλείδωμα.

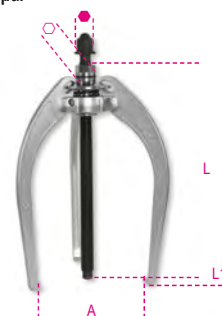

	L mm	L1 mm	Ø mm	€		
1517/90	182	60	22	277,00	1	015170000
1517/150	242	115	22	279,00	1	015170010
1517/200	307	150	22	325,00	1	015170020
1517/260	395	180	30	373,00	1	015170030

	● mm	A mm	kg	N
1517/90	19	18÷90	6000	59000
1517/150	19	25÷150	6000	59000
1517/200	19	40÷200	6000	59000
1517/260	27	50÷260	8000	78500



Beta

1517C

ΑΥΤΟΜΑΤΟΙ ΕΞΟΛΚΕΙΣ ΔΥΟ/ΤΡΙΩΝ ΠΟΔΙΩΝ ΓΙΑ ΕΞΩΤΕΡΙΚΗ ΧΡΗΣΗ

Ο εξολκέας Beta 1517C βασίζεται σε έναν μηχανισμό αυτόματης ασφάλισης ποδιών που ενεργοποιείται από το ελατήριο στο εγκάρσιο τεμάχιο. Αυτή η λειτουργία καθιστά εύκολη τη τοποθέτηση και το κλείδωμα του εξολκέα στο τμήμα που αφαιρείται. Αφού στερεωθεί ο εξολκέας στη θέση του, τα πόδια μπορούν να ασφαλιστούν μέσω του παξιμαδιού δακτύλου.

Το ιδιαίτερο σταυροειδές εξάρτημα διαθέτει 4 καθίσματα που επιτρέπουν στον εξολκέα 1517C να χρησιμοποιείται και με τα δύο πόδια - για ευκολότερες, γρηγορότερες εργασίες - και 3 πόδια - για αυξημένη σταθερότητα.

Ο πείρος διάτμησης στην κεφαλή της βίδας σπάζει όταν ξεπεραστεί η μέγιστη επιτρεπόμενη ροπή, προστατεύοντας έτσι τον εξολκέα από υπερφόρτωση.

1517C/...

συνδυασμός εξολκίων δύο/τριών ποδιών με αυτόματο κλείδωμα

- για χρήση 2 ή 3 ποδιών
- με επίδραση αυτο-κλειδώματος



	L mm	L1 mm	€	🔧	📄
1517C/0	145	250	242,00	1	015170500
1517C/1	200	300	298,00	1	015170501
1517C/2	270	300	369,00	1	015170502

	A mm	● mm
1517C/0	12÷140	18
1517C/1	20÷180	18
1517C/2	30÷280	18

1518/...

εξολκείς τριών ποδιών



	L mm	€	🔧	📄
1518/1	105	80,50	1	015180001
1518/2	135	102,00	1	015180002
1518/3	235	181,50	1	015180003
1518/4	270	276,00	1	015180004
1518/5	270	329,00	1	015180005
1518/6	270	337,00	1	015180006

	A min÷Max mm	L1 mm
1518/1	24÷100	105
1518/2	32÷160	150
1518/3	40÷220	220
1518/4	80÷250	240
1518/5	80÷300	350
1518/6	80÷350	400

1518U/...

εξολκείς γενικής χρήσης τριών ποδιών

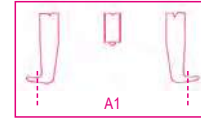
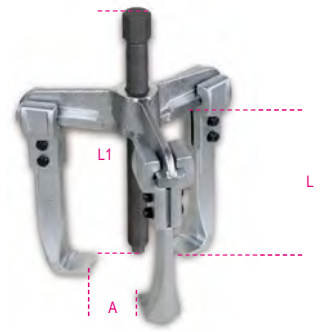

	L mm	L1 mm	€	🔧	📄
1518U/0	100	166	149,00	1	015180500
1518U/1	100	166	159,50	1	015180501
1518U/2	150	247	242,50	1	015180502
1518U/3	150	247	253,00	1	015180503
1518U/4	200	321	366,00	1	015180504

	A min÷Max mm	A1 min÷Max mm	● mm
1518U/0	40÷90	80÷130	17
1518U/1	50÷130	90÷170	17
1518U/2	65÷150	115÷210	22
1518U/3	65÷190	125÷260	22
1518U/4	70÷235	170÷335	27

1519/...

εξολκείς γενικής χρήσης τριών ποδιών με γρήγορη προσαρμογή και κλείσιμο ποδιών

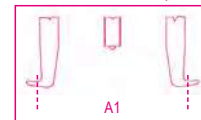
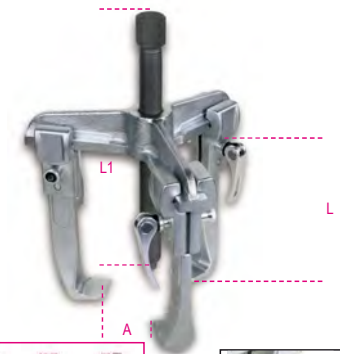

	L mm	L1 mm	€	🔧	📄
1519/0	100	166	172,00	1	015190000
1519/1	100	166	182,50	1	015190001
1519/2	150	247	261,00	1	015190002
1519/3	150	247	276,00	1	015190003

	A min÷Max mm	A1 min÷Max mm	● mm
1519/0	40÷90	80÷130	17
1519/1	50÷130	90÷170	17
1519/2	65÷150	115÷210	22
1519/3	65÷190	125÷260	22



1520/1 - 1520/2

εξολκείς δύο αναστρεφόμενων ποδιών



	L mm	€	📦	📄
1520/1	135	76,50	1	015200101
1520/2	235	132,00	1	015200102

	A Max mm	L1 mm
1520/1	110	85
1520/2	160	140

1521/1 - 1521/2

εξολκείς με τρία αναστρεφόμενα πόδια



	L mm	€	📦	📄
1521/1	135	98,00	1	015210101
1521/2	235	174,00	1	015210102

	A Max mm	L1 mm
1521/1	110	90
1521/2	160	140

1528

αυτοασφαλιζόμενος εξολκείας για δίσκους φρένων



∅ 19 mm

	A min+Max mm	€	📦	📄
170÷380	203,50	203,50	1	015280000

260x240x60 mm - 📦 4,8 kg

1529

εξολκείας κωνικής τροχαλίας πολλών βημάτων

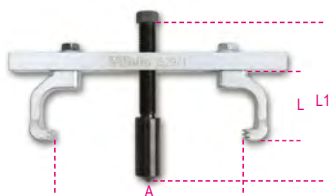

	A min+Max mm	L min+Max mm	L1 min+Max mm	€	📦	📄
24÷240	60÷95	90÷135	287,00	1	015290000	

260x210x60 mm - 📦 2,6 kg

1529/C7

εξολκείας τροχαλιών

Περιεχόμενα kit:

- 2 βραχίονες με δύο πόδια πάχους 4.7 mm
- 2 βραχίονες με ένα πόδι πάχους 4.3 mm
- 1 βραχίονας με δύο πόδια πάχους 2.3 mm
- 1 βραχίονας με ένα πόδι πάχους 2.3 mm

Το ζεύγος βραχιόνων μπορεί να διαμορφωθεί ανάλογα με τις απαιτήσεις λειτουργίας



	L mm	L1 mm	A min+Max mm	€	📦	📄
1529/C7	50	72,5	53÷114	163,00	1	015290100

285x155x50 mm - 📦 2 kg

1529PI

εξολκείας τροχαλίας αντλίας ψεκασμού καυσίμου

- Επιτρέπει γρήγορη και ακριβή αφαίρεση της τροχαλίας αντλίας ψεκασμού.
- Ιδιαίτερα κατάλληλος για οχήματα Fiat, Ford, Volkswagen, Citroën και Peugeot.

Περιλαμβάνει 3 ζεύγη βίδες για σφίξιμο του εξολκείας στην τροχαλία:

M6 x 1,0 x 49 mm

M7 x 1,0 x 75 mm



1529PI	119,50	1	015290051
--------	--------	---	-----------

1529/PG

εξολκείας αντλίας πετρελαίου υψηλής πίεσης, για οχήματα του ομίλου VAG



	∅ mm	€	📦	📄
15-24	80,00	80,00	1	015290010

1530/C5

kit εξόλκευσης για ημιαξόνια και ρουλεμάν, 3, 4, 5 οπές

Περιεχόμενα kit:

- 1 φλάντζα γενικής χρήσης (96÷138 mm)
- 1 υδραυλική βίδα (12 t)
- 1 άκρο σφυρι (2.8 kg), που απαιτείται για ημιαξόνια χωρίς κεντρική βίδα συγκράτησης



1530/C5	604,00	1	015300300
---------	--------	---	-----------

760x320x120 mm - 📦 11,5 kg

1530/C16

σετ με άκρο σφυριού και ακέφαλους αποστάτες, για εξόλκευση αφαλών και ρουλεμάν 3, 4, 5 τρύπες

Ιδανικό για αφαλούς με προεξέχον δαχτυλίδι κεντραρίσματος

Το σετ περιέχει:

- 1 φλάντζα γενικής χρήσης (90÷130 mm)
- 1 άκρο σφυριού (5 kg)
- 4 M12 ακέφαλους αποστάτες
- 4 M14 ακέφαλους αποστάτες



1530/C16	774,00	1	015300316
----------	--------	---	-----------

760x310x100 mm - 📦 13,5 kg

1531/C7

ΚΙΤ αφαίρεσης για εσωτερικούς δακτυλίους ρουλεμάν τροχών

περιλαμβάνονται τα μεγέθη:

- 1 λαβίδα Ø 40 ÷ 45 mm
- 1 λαβίδα Ø 45 ÷ 51 mm
- 1 λαβίδα Ø 50 ÷ 55 mm
- 1 λαβίδα Ø 55 ÷ 61 mm



1531/C7 € 808,00 1 015310107

390x315x96 mm - 4,3 kg

1532

εργαλείο αφαίρεσης τσιμουχών



1532 € 18,50 2 015320001

1533/...

εξολκείς για αποκολλητές 1534



L mm	€	1	015330002
1533/2 150	119,00	1	015330002
1533/3 210	222,50	1	015330003
1533/4 315	356,00	1	015330004
1533/5A 305	426,00	1	015330006

A min+Max mm	L1 mm
1533/2 45÷140	110
1533/3 55÷205	175
1533/4 90÷260	175
1533/5A 100÷360	235

1533PR/1-2-3

προεκτάσεις για εξολκείς 1533



€	1	015330011
1533PR/1 25,50	1	015330011
1533/2 27,50	1	015330012
1533PR/3 28,50	1	015330013
1533/4 28,50	1	015330016
1533PR/5A 28,50	1	015330016

1534/...

αποκολλητές

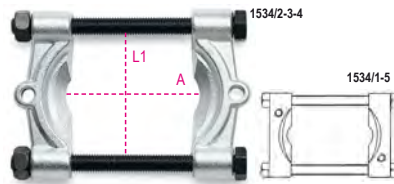

1534/1	1533/2	€ 100,00	1	015340001
1534/2	1533/2	118,50	1	015340002
1534/3	1533/3	197,50	1	015340003
1534/4	1533/4	332,00	1	015340004
1534/5A	1533/5A	644,00	1	015340006

	A min+Max mm	L1 mm
1534/1	5÷60	63
1534/2	12÷75	75
1534/3	22÷115	118
1534/4	25÷155	154
1534/5A	30÷220	180

1535/C...

συλλογές εξολκέων



1535/C1 € 333,00 1 015350001

1533/2
1533PR/1
1534/1

260x180x40 mm - 2,5 kg

1535/C2 € 345,00 1 015350002

1533/2
1533PR/1
1534/2

260x180x40 mm - 2,8 kg

1535/C3 € 565,00 1 015350003

1533/3
1533PR/2
1534/3

380x280x55 mm - 8,0 kg

1535/C4 € 870,00 1 015350004

1533/4
1533PR/3
1534/4

420x380x65 mm - 14,8 kg

1535/C5A € 1.340,00 1 015350006

530x510x85 mm - 27,2 kg

1539

αδράνεια για λαμαρίνα



1539 € 189,50 1 015390001

1540

ολισθαίνον σφυρί αδράνειας

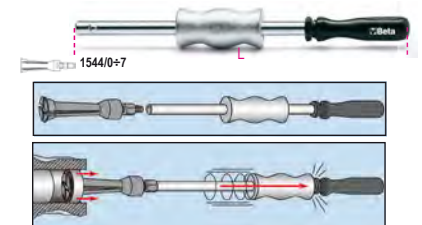

1540 € 92,00 1 015400001



1542/1 - 1542/2

εξολκείς δύο ποδιών



	A	min+Max	1544	€	📦	📄
	mm					
1542/1	35÷75	0÷7	81,00	1	015420001	
1542/2	60÷130	9C-10C	128,00	1	015420002	

	L	L1
	mm	mm
1542/1	140	140
1542/2	175	160

1544/...

εσωτερικοί εξολκείς δύο ποδιών

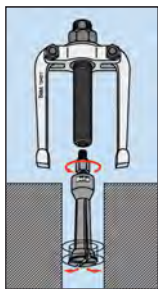

	C	📏	€	📦	📄
	mm	M			
1544/0	0,25	M10	71,00	1	015440100
A= 5÷7					
1544/A	0,80	M10	75,50	1	015440105
A= 7÷9					
1544/1	0,80	M10	77,50	1	015440110
A= 9÷12					
1544/2	1,15	M10	81,50	1	015440120
A= 13÷17					
1544/2B	1,00	M10	82,50	1	015440121
A= 14÷19					
1544/3	1,70	M10	85,00	1	015440130
A= 16÷21					
1544/4	1,65	M10	94,50	1	015440140
A= 20÷25					
1544/5	2,00	M10	104,00	1	015440150
A= 25÷30					
1544/6	3,00	M10	128,00	1	015440160
A= 30÷37					
1544/7	3,80	M10	144,50	1	015440170
A= 38÷45					
1544/9C	2,60	G 3/8"	209,00	1	015440189
A= 40÷75					
1544/10C	7,30	G 3/8"	281,00	1	015440199
A= 70÷115					

1545/C5M

εξολκείας 1542/1 με 5 εξολκείς 1544



1545/C5M 594,00 € 1 015450011

1542/1	● 24 mm
1544/1	9÷12 mm
1544/2	13÷17 mm
1544/3	16÷21 mm
1544/4	20÷25 mm
1544/5	25÷30 mm

📏 265x180x45 mm - 📖 2,4 kg

1547/C6

εξολκείς μπιλιαδόρου



1547/C6 308,00 € 1 015470006

📏 420x185x60 mm - 📖 3 kg

1547KP

σετ με 3 ζεύγη άκρων για μπιλιδόρους



	∅	€	📦	📄
	mm			
1547KP/1	9-11-12,5	47,00	1	015470106
1547KP/2	5-6-8	37,00	1	015470206

1547P

εξάγωνες προεκτάσεις



	L	€	📦	📄
	mm			
1547P/1	205 1547/1	9,80	1	015470101
1547P/2	102 1547/2	6,35	1	015470201

1547PC/2

στρογγυλες προεκτάσεις, κοντή σειρά



	L	€	📦	📄
	mm			
1547PC/2	42 1547/2	4,85	1	015470202

1547PL/2

στρογγυλες προεκτάσεις, μακριά σειρά

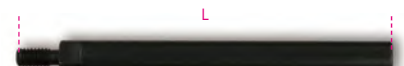

	L	€	📦	📄
	mm			
1547PL/2	106 1547/2	5,60	1	015470203

1549

kit για αφαίρεση και τοποθέτηση αμορτισέρ διπλής δράσης με πνευματική επιστροφή επιτρέπει το στέλεχος να παραμείνει σταθερό κατά την τοποθέτηση των ελατηρίων



1549 449,00 € 1 015490001

📏 310x270x110 mm - 📖 3 kg



1550U

πνευματικός εξολκέας αμορτισέρ για επιβατικά, SUV και επαγγελματικά οχήματα

CE

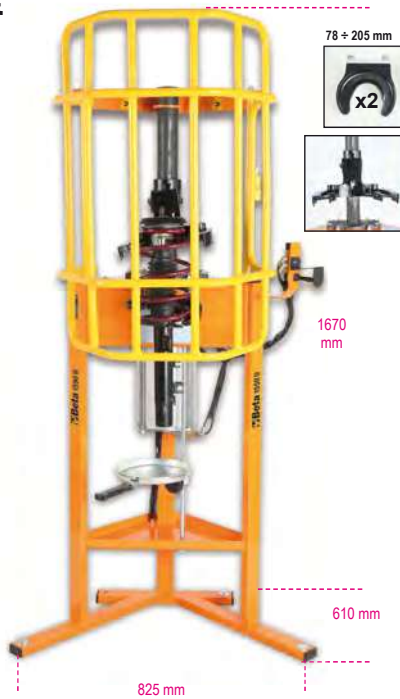

ΑΥΞΗΜΕΝΗ ΔΥΝΑΜΗ: μέγιστη ώση 2 tons (10 bars)
ΕΠΑΝΩ ΣΥΣΤΗΜΑ ΣΥΓΚΡΑΤΗΣΗΣ ΓΕΝΙΚΗΣ ΧΡΗΣΗΣ: επιτρέπει συμπίεση με μια επάνω ρυθμιζόμενη πλάκα αριστερών/δεξιών ελατηρίων όλων των διαμέτρων.
ΕΝΕΡΓΟ ΣΥΣΤΗΜΑ ΑΣΦΑΛΕΙΑΣ ΕΛΑΤΗΡΙΟΥ: γάντζος ασφαλείας με 3 βαλβίδες ασφαλείας επιτρέπει σωστή τοποθέτηση/έδραση του ελατηρίου, διατηρώντας αυτή τη θέση σε όλη τη διάρκεια της συμπίεσης.
 Αν το ελατήριο δεν τοποθετηθεί σωστά, το σύστημα σταματά τη μηχανή.
ΠΡΟΣΤΑΤΕΥΤΙΚΗ ΣΧΑΡΑ "ΠΛΗΡΟΥΣ ΣΩΜΑΤΟΣ": παρέχει μέγιστη ασφάλεια και κάλυψη της περιοχής εργασίας
ΧΕΙΡΙΣΜΟΣ ΜΕ ΜΟΧΛΟ ΕΛΕΓΧΟΥ: αυξημένη ακρίβεια και ευαισθησία σε όλη τη φάση της συμπίεσης
ΘΕΣΗ ΕΡΓΑΣΙΑΣ: το ύψος εργασίας στο πίσω πιρούνι ανεβαίνει μέχρι 875 mm

Παραδίδεται με 2 κάτω πιρούνια για διαμέτρους 78-205 mm

ΤΕΧΝΙΚΑ ΧΑΡΑΚΤΗΡΙΣΤΙΚΑ
 Μέγιστη ώση: 2 tons (10 bars) - 1.6 tons (8 bars) - 1.2 tons (6 bars)
 Διαδρομή συμπίεσης ελατηρίου: 335 mm

1550U € 3.590,00 1 015500010

1550U/CGS-R

χαμηλωμένες άνω σιαγόνες, ζεύγος, για 1550U



1550U/CGS-R € 649,00 1 015500035

1550U/MRC-ABE

ειδικά πιρούνια για 1550U, ειδικά σχεδιασμένα για οχήματα Mercedes A-B-E Class



1550U/MRC-ABE € 660,00 1 015500031

1550U/MRC-C

ειδικά πιρούνια για 1550U, ειδικά σχεδιασμένα για οχήματα Mercedes C class



1550U/MRC-C € 588,00 1 015500032

1550U/S...

κάτω πιρούνι για 1550U



	Ø mm	€		
1550U/S 130	78÷130 mm	407,00	1	015500014
1550U/S 182	105÷182 mm	407,00	1	015500015
1550U/S 205	125÷205 mm	407,00	1	015500016

1550U/SS187

αριστερό πιρούνι για 1550U

Ιδιαίτερα κατάλληλο για αριστερόστροφα ελατήρια, π.χ. Nissan Qashqai και Renault Koleos



1550U/SS 187 € 409,00 1 015500018

1550U/M

μόρσα για 1550U

Επιτρέπει ασφάλιση του άξονα του αμορτισέρ



1550U/M € 388,00 1 015500021

1551/C20

συλλογή για την αφαίρεση κεφαλών αμορτισέρ

Η συλλογή περιέχει:

- 7 εξάγωνα καρυδάκια, μεγέθη: 16 - 17 - 18 - 19 - 21 - 22 - 24
- 1 προέκταση για καρυδάκια, μήκος: 120 mm
- 3 μύτες θηλυκές με σχισμή, μεγέθη: 8x5 - 8x6 - 11x8
- 1 μύτη θηλυκή εξάγωνη, μέγεθος: 10 mm
- 1 μύτη αρσενική XZN®, μέγεθος: M10
- 1 μύτη αρσενική Torx®, μέγεθος T50
- 4 μύτες αρσενικές εξάγωνες, μεγέθη: 5 - 6 - 7 - 8
- 1 προέκταση για μύτες, μήκος: 95 mm
- 1 προέκταση για μύτες, μήκος: 190 mm



1551/C20 € 182,00 1 015510020

320x245x71 mm - 2,6 kg

1552/C9

κιτ για το άνοιγμα των συνδέσμων αμορτισέρ, του ψαλιδιού και του τιμονιού

η εργασία με μονή ή διπλή κεφαλή ανοίγματος, καθιστά επίσης δυνατή την εργασία σε διπλούς συνδέσμους, π.χ. του ομίλου VAG



1552/C9 € 159,50 1 015520020

195x140x40 mm - 1,0 kg



Beta

1555/Q

συμπιεστής για ελατήρια αμορτισέρ MacPherson και παρόμοια

Μέγιστη όση: 1500 kg

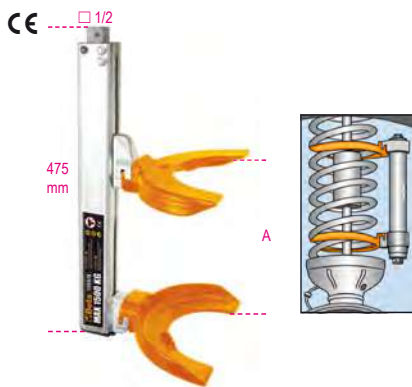

A	∅	€		
min+Max	min+Max			
65÷354	80÷195	894,00	1	015550006

1555/QS

συμπιεστής για ελατήρια αμορτισέρ MacPherson και παρόμοιων

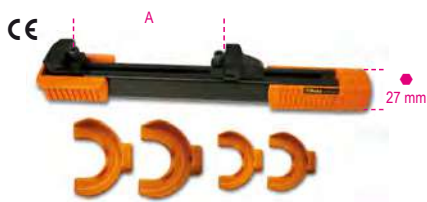

A	∅	€		
min+Max	min+Max			
70÷300	80÷200	1.103,00	1	015550005

1555S/BMW-RNT

πηρούνι για αμορτισέρ BMW E39, E46 και Renault Mégane II, για 1555Q και 1555/QS



1555S/BMW-RNT	€			
	329,00	1	015550303	

1555C

τηλεσκοπικός συμπιεστής ελατηρίων αμορτισέρ με 4 πιρούνια και ράβδο στρέψης



A	∅	N	t	€		
min+Max	min+Max					
80÷225	90÷160	25000	8,5	1.005,00	1	015550202

1556/1A

συμπιεστής ελατηρίων αμορτισέρ

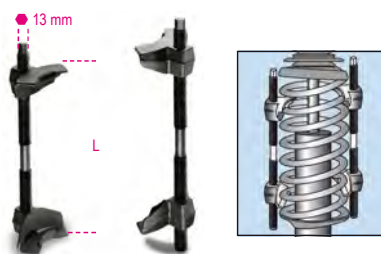

min L Max	€			
mm				
65÷320	234,00	1	015560101	

1556/2A

συμπιεστής ελατηρίων αμορτισέρ

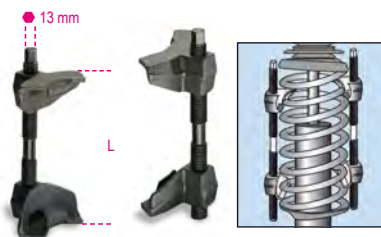

min L Max	€			
mm				
65÷200	231,00	1	015560102	

1557

κρουστικά καρυδάκια για ελατήρια φορτηγών



L	L1	€		
mm	mm			
37	28	89,00	1	015570137
46	34	91,50	1	015570146
56	34	98,50	1	015570156

1557V

κρουστικά καρυδάκια για ελατήρια Volvo



∅	€			
mm				
27	46,00	1	015570299	

1557/S3

σετ 3 καρυδάκια για παξίμαδια αμορτισέρ

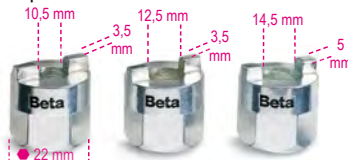

1557/S3	€			
	67,00	1	015570010	

1558/C4

εργαλείο για εσωτερικές και εξωτερικές ασφάλειες, λειτουργία με βίδα

ο τετράγωνος οδηγός επιτρέπει άσκηση μεγάλης δύναμης και στις δυο καταστάσεις λειτουργίας συμπαραδιδόμενα άκρα: ∅ 2.5-3-3.5 mm



1558/C4	∅ mm	∅ mm	€		
	5,5 ÷ 7,7	5,5 ÷ 7,7	194,50	1	015580100
	330x220x50 mm				900 g

1558P

αποσπώμενα άκρα, ζεύγος, για 1558



∅	€			
mm				
2,5	10,10	1	015580125	
3,0	9,20	1	015580130	
3,5	10,10	1	015580135	

1558/C13

εργαλείο για εσωτερικές και εξωτερικές ασφάλειες, λειτουργία με βίδα

ο τετράγωνος οδηγός επιτρέπει άσκηση μεγάλης δύναμης και στις δυο καταστάσεις λειτουργίας

συμπαραδιδόμενα άκρα:
• ίσια: ∅ 2.5 - 3 - 3.5 - 3.8 mm
• 45°: ∅ 2,5 - 3 - 3,5 - 3,8 mm
• 90°: ∅ 2.5 - 3 - 3.5 - 3.8 mm



1558/C13	∅ mm	∅ mm	€		
	5,5 ÷ 7,7	5,5 ÷ 7,7	282,00	1	015580200
	330x220x45 mm				1,6 kg

1559

εξολκείας ακρόμπαρων, ελαφριά σειρά



	A Max mm	Ø mm	€		
1559/22	50	18÷22	86,00	1	015590001
1559/36	90	36	434,00	1	015590036
1559/45	115	45	640,00	1	015590045

1559V/8T

υδραυλική βίδα για εξολκείας ακρόμπαρων 1559/36 και 1559/45

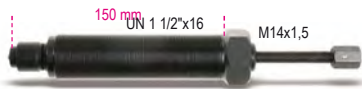

Nm	t	€		
80000	8	320,00	1	015590145

1560/2

εξολκείας ακρόμπαρων, επαγγελματικός τύπος



	A min+Max mm	Ø mm	€		
1560/2	60÷85	20	190,00	1	015600002

1560A

εξολκείας ακρόμπαρων



	€		
1560A	259,00	1	015600601

1561/...

εξολκείας ακρόμπαρων



	L mm	A mm	Ø mm	€		
1561/1	39	36,6	18	68,50	1	015610001
1561/2	47	45,7	25	88,00	1	015610002
1561/3	63	62	30	131,00	1	015610003
1561/4	75	63	40	166,00	1	015610004

1562D

εξολκείας ακρόμπαρων

Παραδίδεται με 2 βίδες για συστήματα ανάρτησης και διεύθυνσης



A max mm	Ø mm	● mm	L mm	€		
50	39	26	155	377,00	1	015620239

1563/C4

σετ με 4 καρυδάκια αφαίρεσης ακρόμπαρων

για χρήση με σφυρί αέρα
το σετ περιέχει:

- 1 καρυδάκι M12x1.25 mm
- 1 καρυδάκι M12x1.5 mm
- 1 καρυδάκι M14x1.5 mm
- 1 καρυδάκι M16x1.5 mm



22/24 mm

	€		
1563/C4	50,50	1	015630010

1565/1 - 2 - 3

πιρουνία-αποκολλητής για ακρόμπαρα



	Ø mm	L1 mm	€		
1565/1	18	65	80,50	1	015650001
1565/2	23	65	91,50	1	015650002
1565/3	30	88	96,00	1	015650003

1566N

εργαλείο για αφαίρεση/τοποθέτηση τιμονιέρας



Ø x L mm	○ mm	□ mm	€		
28÷35 x 400	27	12	127,00	1	015660005
35÷45 x 190	27	-	128,50	1	015660008
35÷45 x 400	27	12	141,00	1	015660010

1566R

ρυθμιζόμενο εργαλείο για την αφαίρεση/εγκατάσταση τιμονιέρας

12"



Ø mm	€		
27÷43	26,00	1	015660015

1566/G01

εξολκείας μπιλιαδόρου

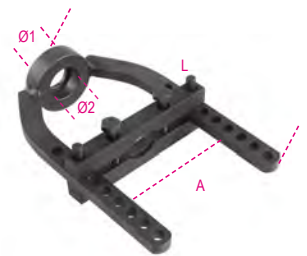

L mm	A mm	Ø1 mm	Ø2 mm	€		
250	115	29	36	158,50	1	015660052

1566P

τσιμπιδί ασφαλειών για αυλακωτό άξονα

Το τσιμπιδί συμπίεζει την ασφάλεια, διευκολύνοντας την τοποθέτηση του άξονα



L mm	A Max mm	€		
280	36	73,00	1	015660091

1567

μοχλός για αφαίρεση πιρουνιού κεφαλών και αμορτισέρ

Μπορεί να χρησιμοποιηθεί από έναν χρήστη



A mm	B min+Max mm	€		
1060	100÷300	367,00	1	015670001

1568

πνευματικό εργαλείο τοποθέτησης φουσούνας ημιαξονίου απο σιλικόνη
8 βραχίονες
μέγιστο άνοιγμα βραχιόνων: 145 mm

CE



L mm	L1 mm	€	🔧	📄
420	195	284,00	1	015680001

1569/F

συλλογή εργαλείων για αφαίρεση και τοποθέτηση
Fiat Panda, Fiat 500 και Ford Ka σινεμπλόκ



1569/F	€	🔧	📄
	486,00	1	015690021

1569/SB

συλλογή με εργαλεία για αφαίρεση και τοποθέτηση σινεμπλόκ πίσω άξονα, τσιμουχών άξονα οδήγησης και ρουλεμάν τροχού

• οι υποδοχές μπορούν να χρησιμοποιηθούν τόσο σε οχήματα όσο και σε υδραυλική πρέσα



1569/SB	€	🔧	📄
	317,00	1	015690016

425x365x100 mm - 13 kg

1569CP

χιτυπητά εργαλεία για τοποθέτηση κωνικών ρουλεμάν και στεγανωτικών λαδιού
Γρήγορη ρύθμιση



	∅ min+Max mm	L mm	€	🔧	📄
1569CP/50	9,5+50	130	157,50	1	015690750
1569CP/90	18+90	145	185,50	1	015690790

1570/3

υδραυλικές πρέσες για εξολκείς



t	L mm	L1 mm	∅ mm	€	🔧	📄
30	243	36	19	253,00	1	015700003

1580/8I

υδραυλικός εξολκείας δύο ποδιών

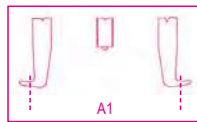
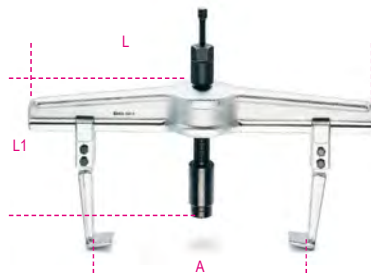

1580/8I	€	🔧	📄
	1.685,00	1	015800008

	A min+Max mm	L mm	L1 mm	A1 min+Max mm	N Max
1580/8I	170+640	715	280	260+715	180000

1580GL

ελεύθερα πόδια, μακριά σειρά, για εξολκείς 1580/8I



	L mm	€	🔧	📄
1580GL/8A	300	179,50	1	015800227
1580GL/8B	400	201,50	1	015800228
1580GL/8C	500	259,00	1	015800229

1585/5I - 6I - 7I

εξολκείς τριών ποδιών για υδραυλική χρήση

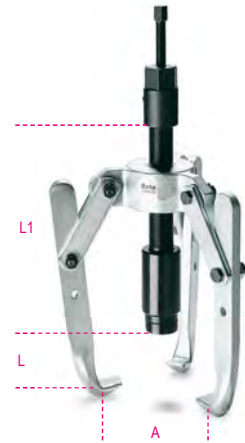

	€	🔧	📄
1585/5I	1.119,00	1	015850005
1585/6I	1.165,00	1	015850006
1585/7I	1.205,00	1	015850007

	A min+Max mm	L1 mm	L mm	N Max
1585/5I	50+350	135	280	150000
1585/6I	50+350	235	280	150000
1585/7I	50+350	335	280	150000

1585GI/5 - 6 - 7

πόδια για υδραυλικό εξολκεία 1585/5I-1585/6I-1585/7I

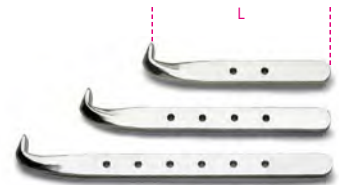

	L mm	€	🔧	📄
1585GI/5	135	97,50	1	015850205
1585GI/6	235	117,00	1	015850206
1585GI/7	335	141,00	1	015850207

1589VI

υδραυλική βίδα για εξολκείς 1580/8I-1585/5I-1585/6I-1585/7I



1589VI	€	🔧	📄
	676,00	1	015890001

1589PI/50 - 100 - 150

προσαρμογές / προεκτάσεις για υδραυλική βίδα



	L mm	L1 mm	€	🔧	📄
1589PI/50	50	70	59,00	1	015890005
1589PI/100	100	120	65,50	1	015890010
1589PI/150	150	170	72,00	1	015890015

1590

σφιγκτήρες στάνταρ



A max mm	L1 mm	€	Hand	Computer
60	55	29,00	2	015900305
100	65	46,50	2	015900310
150	95	77,00	2	015900315

1591

σφιγκτήρες



A	A max mm	L1 mm	€	Hand	Computer
200	200	80	30,50	2	015910020
300	310	85	37,00	2	015910030
400	410	85	40,50	2	015910040
500	500	95	54,00	2	015910050
600	600	95	55,50	2	015910060
800	800	95	67,00	2	015910080
1000	1000	110	84,50	2	015910100

1593

σφιγκτήρες

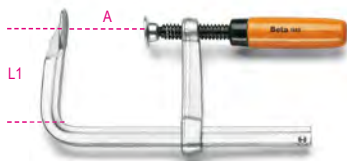

A	A max mm	L1 mm	€	Hand	Computer
160	170	80	36,00	2	015930016
200	240	100	57,00	2	015930020
300	320	145	80,00	2	015930030

1594

σφιγκτήρες μοχλού



A	A max mm	L1 mm	€	Hand	Computer
200	240	145	121,50	1	015940020
250	290	145	125,00	1	015940025
300	340	145	133,50	1	015940030
400	430	150	143,00	1	015940040
500	530	150	147,50	1	015940050
600	630	150	155,00	1	015940060

1595

σφιγκτήρες

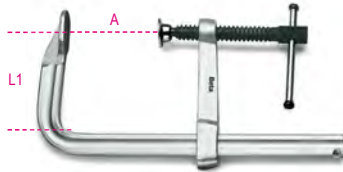

A	A max mm	L1 mm	€	Hand	Computer
200	230	100	57,50	2	015950020
250	270	120	62,50	2	015950025
300	330	120	79,50	2	015950030
400	420	120	89,50	2	015950040
500	520	125	97,00	2	015950050
600	620	125	103,00	2	015950060
800	820	125	122,00	1	015950080
1000	1030	125	135,50	1	015950100

1599F

μέγαντες πάγκου παράλληλες, σφυρήλατες

Πλήρως χαλύβδινη χύτευση. Φρεζαρισμένη και σκληρυμένη επιφάνεια σιαγόνας. Μπροστινό άνοιγμα. Μεγάλο βάθος σύσφιξης.



L1 mm	BxH mm	Ø mm	A MAX mm	€	Hand	Computer
100	92x46	11	125	373,00	1	015990100
125	108x54	13	150	480,00	1	015990125
150	125x62	13	200	674,00	1	015990150
175	140x70	15	220	917,00	1	015990175

1599GI

μέγαντες πάγκου παράλληλες με εναλλάξιμες σιαγόνες

- with square guide for heavy-duty jobs
- interchangeable jaws with hardened surface

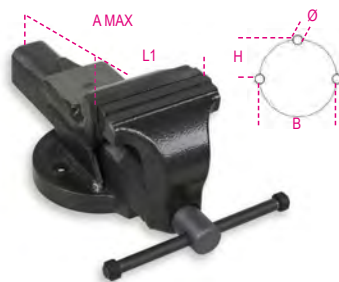

L1 mm	BxH mm	Ø mm	A MAX mm	€	Hand	Computer
100	92x46	11	125	308,00	1	015990200
125	108x54	13	150	423,00	1	015990225
150	125x62	13	200	578,00	1	015990250
175	140x70	15	220	771,00	1	015990275

1599GR

ζεύγη σιαγόνες και εφεδρικές βίδες για μέγαντες 1599GI



	A mm	€	Hand	Computer
1599GR 100	100	28,50	1	015990920
1599GR 125	125	34,50	1	015990925
1599GR 150	150	45,00	1	015990950
1599GR 175	175	49,00	1	015990975

1599P

μέγαντες πάγκου παράλληλες

Σκληρυμένες σιαγόνες. Αμόνι με μεγάλη λακαρισμένη επιφάνεια. Τετράγωνη βάση από χάλυβα.

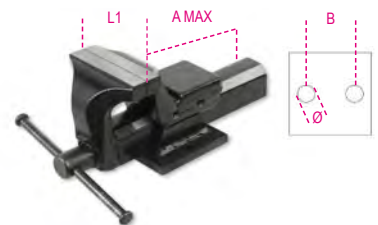

L1 mm	B mm	Ø mm	A MAX mm	€	Hand	Computer
100	92	11	111	314,00	1	015990000
125	108	13	130	377,00	1	015990025
150	130	15	170	525,00	1	015990050

1599B

περιστρεφόμενες βάσεις για μέγαντες 1599P



	1599P	€	Hand	Computer
1599B 100	100	126,00	1	015990810
1599B 125	125	147,00	1	015990812
1599B 150	150	183,50	1	015990815

1599T

μέγαντες παράλληλες για δράπανα

Χυτές μέγαντες, με σκληρυμένες και λειασμένες σιαγόνες. Για χρήση σε τρυπάνια μικρού και μεσαίου μεγέθους

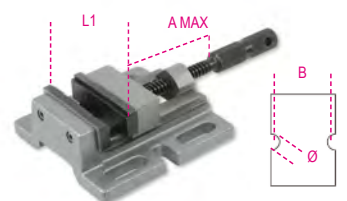

L1 mm	B mm	Ø mm	A MAX mm	€	Hand	Computer
80	111	11	65	175,50	1	015990480
100	120	13	87	219,50	1	015990500

1599G

ζεύγη αλουμινένια καλύμματα σιαγόνων

- μαγνητικά σε όλο τους το μήκος
- εσωτερικά φρεζαρισμένα για να κλειδώνουν τα εξαρτήματα με σπείρωμα

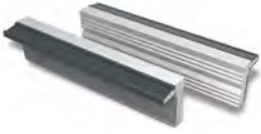

A mm	€	🔧	📦
100	58,50	1	015990910
125	62,50	1	015990912
150	65,00	1	015990915
180	72,00	1	015990917

1600Q 8

πολυεργαλείο τεσσάρων κλειδιών για χειριστές πίνακα ελέγχου

- ορθογώνιο 5 / 6 / 7-8 mm
- τρίγωνο 7 / 9 mm
- πτερώγιο 3-5 mm
- εξάγωνο 1/4"
- μύτη ίσια 1.0x7 mm + σταυρού PH2



L mm	€	🔧	📦
76	36,50	1	016000008

1600Q 10

πολυεργαλείο 8 κλειδιών με αρθρωτό σύνδεσμο, για χειριστές πίνακα ελέγχου

- ορθογώνιο 5 / 6-7 / 8-9 mm
- τρίγωνο 5-6-7 / 8-9 / 10 mm
- πτερώγιο 3-5 mm
- εξάγωνο 1/4"
- αρσενικό 1/4"



L mm	€	🔧	📦
125	47,00	1	016000010

ΥΠΗΡΕΣΙΑ ΠΙΣΤΟΠΟΙΗΣΗΣ ΜΕΤΡΗΣΗΣ ΟΡΓΑΝΩΝ

Η πιστοποίηση των οργάνων μέτρησης είναι απαραίτητη στους τομείς ή τις εφαρμογές όπου απαιτούνται ακριβείς, σαφείς και αναγνωρίσιμες μετρήσεις.

Η πιστοποίηση περιλαμβάνει την έκδοση πιστοποιητικού Accredia:

Κατόπιν αιτήματος, η Beta Utensili S.p.A. παρέχει την υπηρεσία πιστοποίησης για μετρητές ολίσθησης, Ψηφιακά παχύμετρα, Ψηφιακά όργανα ευθυγράμμισης αξόνων, Μικρόμετρα και Φίλερ. Για να λάβετε αυτήν την υπηρεσία, επικοινωνήστε με τον αντιπρόσωπό σας.



1650

παχύμετρο συνεργείου, ανάγνωση 0.05 mm (ανάγνωση 1/128")

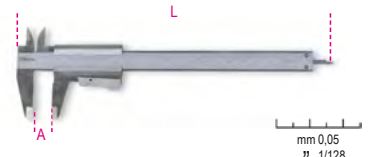

UNI EN ISO 13385-1DIN 862

A max mm	L mm	€	🔧	📦
150	235	75,50	1	016500001
200	290	97,50	1	016500002

1650FD

παχύμετρο για δίσκους φρένων, ανάγνωση 0.1 mm

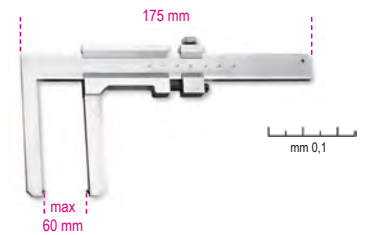

1650FD	€	🔧	📦
	279,00	1	016500050

1650FT

παχύμετρα για ταμπούρα, ανάγνωση 0.05 mm



	A max mm	L mm	€	🔧	📦
1650FT/1	350	438	523,00	1	016500060
1650FT/2	500	550	914,00	1	016500070

1651DGTB

ψηφιακό παχύμετρο, ανάγνωση 0,01 mm

Χαρακτηριστικά:

- ανάγνωση με ακρίβεια 0,01 mm
- βίδα κλειδώματος ολίσθησης
- μετατροπή mm/inch
- μηδενισμός σε οποιαδήποτε θέση
- τετράγωνη γλώσσα βάθους έως 300 mm
- σε σκληρή πλαστική θήκη

CE



UNI EN ISO 13385-1DIN 862CE

A Max mm	L mm	B mm	€	🔧	📦
150	235	40	126,00	1	016510211
200	285	50	164,00	1	016510212
300	400	60	214,50	1	016510213

Beta

1651DGTB/IP

ψηφιακό παχύμετρο,
ανάγνωση 0,01 mm,
βαθμός προστασίας IP67

- ανάγνωση με ακρίβεια 0,01 mm
- βίδα κλειδώματος ολίσθησης
- μετατροπή mm/inch • αυτόματη ενεργοποίηση κατά την ολίσθηση
- μηδενισμός σε οποιαδήποτε θέση
- λειτουργία HOLD
- λειτουργίες απόλυτης και αυξητικής μέτρησης

Ο βαθμός προστασίας IP67 παρέχει απόλυτη προστασία από τη σκόνη και τα υγρά, διατηρώντας τα λειτουργικά χαρακτηριστικά του παχύμετρου, π.χ. όταν είναι πλήρως βυθισμένο.

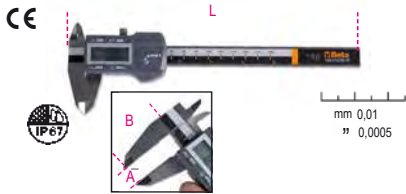

UNI EN ISO 13385-1 DIN 862CE

A Max mm	L mm	B mm	€	1	016510711
150	235	40	217,00	1	016510711

270x115x35 mm - 450 g

1652

παχύμετρο αναλογικό, αναλογική ανάγνωση 0.02 mm



UNI EN ISO 13385-1DIN 862

1652	€	1	016520016
166,50	1	016520016	

1654

παχύμετρα συνεργείου, ανάγνωση 0.02 mm



UNI EN ISO 13385-1DIN 862

A max mm	L mm	€	1	016540020
200	330	365,00	1	016540020
300	410	495,00	1	016540030

Beta

1654DGT

παχύμετρο ψηφιακό, ανάγνωση 0.01 mm, ανάγνωση 0.0005"

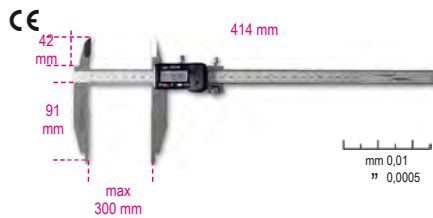

UNI EN ISO 13385-1DIN 862CE

1654DGT	€	1	016540111
836,00	1	016540111	

1656

βαθύμετρα, ανάγνωση 0.02 mm



UNI EN ISO 13385-2DIN 862

A max mm	L mm	€	1	016560020
200	260	173,00	1	016560020
300	360	254,00	1	016560030

1657DGT/2

βαθύμετρο ψηφιακό, ανάγνωση 0.01 mm (ανάγνωση 0.0005")

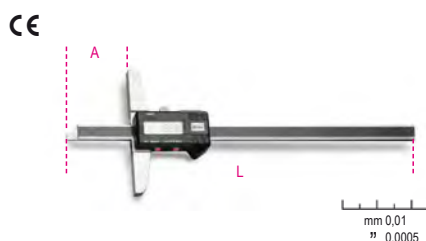

UNI EN ISO 13385-2DIN 862CE

1657DGT/2	A max mm	L mm	€	1	016570002
	200	270	322,00	1	016570002

1658/...

εξωτερικά μικρόμετρα, ανάγνωση 0.01 mm



DIN 863/II

	A mm	€	1	016580025
1658/25	0÷25	99,50	1	016580025
1658/50	25÷50	108,00	1	016580050
1658/75	50÷75	122,00	1	016580075
1658/100	75÷100	133,50	1	016580100

1658/C4

συλλογή με 4 μικρόμετρα τύπου 1658



DIN 863

1658/C4	€	1	016580001
400,00	1	016580001	

1658/25 0÷25 mm

1658/50 25÷50 mm

1658/75 50÷75 mm

1658/100 75÷100 mm

365x245x35 mm - 2,5 kg

1658DGTB

εξωτερικό ψηφιακό μικρόμετρο IP65, ανάγνωση 0,001 mm

- ανάγνωση με ακρίβεια 0.001 mm
- σκληρυμένες χαλύβδινες δαγκάνες
- κλειδωμα ολίσθησης
- μετατροπή mm/inch
- μηδενισμός σε οποιαδήποτε θέση
- λειτουργίες απόλυτης και αυξητικής μέτρησης
- παραδίδεται με κλειδί βαθμονόμησης



DIN 863CE

1658DGTB 25	€	1	016580525
257,00	1	016580525	
1658DGTB 50	320,00	1	016580550

Beta

Beta

1658SP/1

βάση για μικρόμετρο



1658SP/1 € 69,00 1 016580910

1659

παχύμετρο με καντράν, ανάγνωση 0.01 mm

C=περιοχή καντράν



1659 C mm 0÷10 € 256,00 1 016590001

1662/1 - 1662/2

όργανα ευθυγράμμισης αξόνων με καντράν, ανάγνωση 0.01 mm

C=περιοχή καντράν



DIN 878
1662/1 C mm 0÷5 € 117,00 1 016620001
1662/2 C mm 0÷10 € 142,50 1 016620010

1662DGT/A

ψηφιακό όργανο ευθυγράμμισης αξόνων, ανάγνωση 0.01 mm

C = Περιοχή καντράν

CE



1662DGT/A C mm 0-12,5 € 355,00 1 016620311

1662AN

όργανο ευθυγράμμισης αξόνων με καντράν με ρυθμιζόμενα άκρα μέτρησης, ανάγνωση 0.01 mm

C=Περιοχή καντράν



DIN 2270
1662AN C mm 0÷0,8 € 277,00 1 016620200

1662SP0

μαγνητική βάση



1662SP0 € 99,00 1 016620800

1662SP2

μαγνητική βάση, περιστρεφόμενη



1662SP2 € 178,50 1 016620910

1666

γωνίες ακριβείας με φάλτσο, από ανοξείδωτο χάλυβα, τροχισμένες και ρεκτιφιαρισμένες



DIN 875/0
L mm L1 mm € 1 016660210
100 70 81,00
150 100 117,50
200 130 141,00
250 165 182,00
300 200 229,50 1 016660230

1666A

γωνίες ακριβείας, από ανοξείδωτο χάλυβα, τροχισμένες και ρεκτιφιαρισμένες



DIN 875/0
L mm L1 mm € 1 016660110
100 70 119,00
150 100 161,00
200 130 226,50
250 170 282,00
300 200 356,00 1 016660130

1668

γωνίες από ανοπημένο, τροχισμένο χάλυβα



DIN 875/2
L mm L1 mm € 1 016680210
100 70 36,00
150 100 47,50
200 130 62,00
250 165 90,00
300 174 111,00 1 016680230

Beta

1668A

γωνίες ακριβείας με πέλμα, από ανοπτημένο, τροχισμένο χάλυβα



DIN 875/2

L mm	L1 mm	€		
100	70	42,50	2	016680110
150	100	66,00	2	016680115
200	130	83,50	2	016680120
250	165	120,00	1	016680125
300	176	143,00	1	016680130

1670

γωνίες ακριβείας από τροχισμένο χάλυβα



L mm	L1 mm	€		
100	70	22,30	3	016700010
150	100	23,30	3	016700015
200	130	26,00	3	016700020
250	160	28,50	3	016700025
300	175	31,50	3	016700030
400	230	47,00	2	016700040
500	280	52,50	2	016700050
600	330	55,50	2	016700060
800	420	75,50	1	016700080
1000	500	90,00	1	016700099

1670A

γωνίες ακριβείας με πέλμα από τροχισμένο χάλυβα



L mm	L1 mm	€		
100	70	29,50	3	016700110
150	100	31,50	3	016700115
200	130	34,00	3	016700120
250	165	41,50	3	016700125
300	175	49,00	3	016700130
400	230	64,00	2	016700140
500	280	85,50	2	016700150
600	330	95,50	2	016700160
800	420	113,50	1	016700180
1000	500	141,00	1	016700199

1672

γωνιά αρθρωτή, συρόμενη, λάμα και βάση από χάλυβα, επιχρωμιωμένη

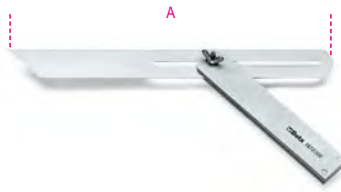

A mm	€		
300	68,50	2	016720030

1672A

γωνίες αρθρωτές, συρόμενες, λάμες από επιχρωμιωμένο χάλυβα, αλουμινένια βάση

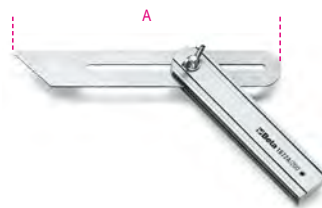

A mm	€		
200	35,50	3	016720120
300	39,00	3	016720130

1674A

γωνίες ξυλουργών, λάμες από χάλυβα, αλουμινένιες βάσεις, διπλή μετρική κλίμακα



L mm	L1 mm	€		
300	169	33,50	2	016740130
400	214	42,00	2	016740140

1674C

συνδυασμός γωνία ξυλουργών με λάμες από χάλυβα και αλφάδι

- Διπλή κλίμακα mm/inch
- Αλφάδι επιφανείας



L mm	€		
300	24,30	2	016740230

1676

μοιρογνωμόνια, από ανοξείδωτο χάλυβα

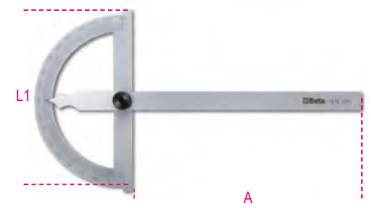

A mm	A mm	L1 mm	G mm	€		
120	120	80	1°	53,00	2	016760012
150	165	120	1°	61,00	2	016760015
200	210	150	1°	74,00	2	016760020
300	310	200	1°	99,50	1	016760030

1678/C3

μοιρογνωμόνιο ακριβείας, από ανοξείδωτο χάλυβα



L Max mm	D mm	€		
300	70	378,00	1	016780030

1679

χαράκτης γενικής χρήσης με ροδάκι, από ανοξείδωτο χάλυβα, ανάγνωση 0.1 mm

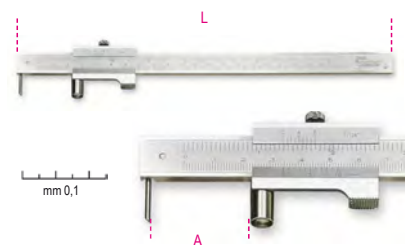

L mm	A Max mm	€		
235	200	114,00	1	016790020

1679/PR

ανταλλακτικό άκρο για 1679



L mm	€		
1679/PR	18,40	1	016790021

1680

κουμπάσο, κορμός και άκρα από σκληρυμένο χάλυβα

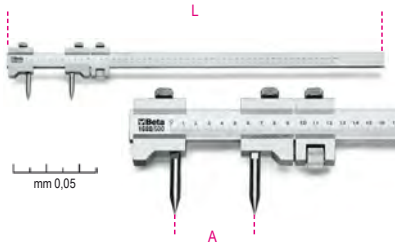

L mm	A Max mm	€	📦	🚚
660	500	378,00	1	016800050

1680A

διαβήτης εσωτερικοί

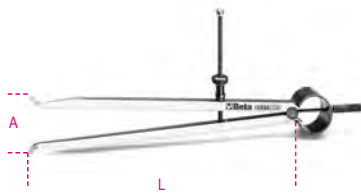

L mm	A Max mm	€	📦	🚚
150	144	24,60	2	016800115
200	200	30,00	2	016800120
250	245	37,00	1	016800125
300	300	42,50	1	016800130

1680B

διαβήτης πάχους



L mm	A Max mm	€	📦	🚚
150	155	24,60	2	016800215
200	190	30,00	2	016800220
250	235	37,00	1	016800225
300	280	42,50	1	016800230

1680C

διαβήτης ακριβείας, σκληρυμένα χαλύβδινα άκρα



L mm	A Max mm	€	📦	🚚
150	138	24,60	2	016800315
200	190	30,00	2	016800320
250	235	37,00	1	016800325
300	280	42,50	1	016800330

1682

ρίγες εύκαμπτες βαθμονομημένες, από ανοξείδωτο χάλυβα



L mm	H mm	± mm	€	📦	🚚
150	13	0,5	4,05	5	016820015
200	13	0,5	4,35	5	016820020
250	13	0,5	5,45	5	016820025
300	13	0,5	6,70	5	016820030
500	13	0,5	15,20	2	016820050
1000	13	0,5	39,50	2	016820100

1683

ρίγες ημι-άκαμπτες βαθμονομημένες, από ανοξείδωτο χάλυβα

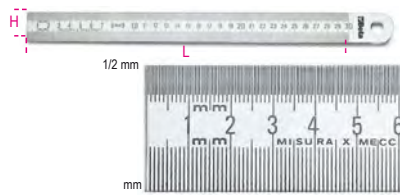

L mm	H mm	± mm	€	📦	🚚
300	30	1	11,90	5	016830030
500	30	1	19,90	2	016830050
1000	30	1	50,00	2	016830100
1500	30	1	111,50	1	016830150

1685/C7

συλλογή με 7 εργαλεία για μέτρηση και σημάδεμα



1685/C7	€	📦	🚚
	384,00	1	016850110

	1650	160 mm
	1658/25	0+25 mm
	1670	100 mm
	1680C	150 mm
	1682	150 mm
	1688BC	165 mm
	1688BC/R	

📦 320x210x37 mm - 🚚 1,2 kg

1687A

χαράκτης ακριβείας μηχανικού, μύτη κεκαμμένη σε 90°, με λαβή

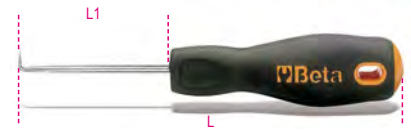

1687A	L mm	L1 mm	€	📦	🚚
	153	80	8,35	1	016870120

1687AC

χαράκτης ακριβείας μηχανικού, μύτη κοντή κεκαμμένη σε 90°, με λαβή



1687AC	L mm	L1 mm	€	📦	🚚
	153	80	8,35	1	016870125

1687D

χαράκτης ακριβείας μηχανικού, ίσια μύτη, με λαβή



1687D	L mm	L1 mm	€	📦	🚚
	153	80	8,35	1	016870110

1687U

χαράκτης ακριβείας μηχανικού, μύτη γάντζος, με λαβή



1687U	L mm	L1 mm	€	📦	🚚
	153	80	8,35	1	016870115

1687/S4

σετ με 4 χαράκτες μηχανικού, με λαβή



1687/S4	€	📦	🚚
1687A-1687AC 1687D-1687U	33,50	1	016870150

1688

χαράκτης μηχανικού,
από σκληρυμένο χάλυβα



1688	L mm	Ø mm	€	5	016880020
	250	2	11,00		

1688A

χαράκτης μηχανικού,
από σκληρυμένο χάλυβα



1688A	L mm	Ø mm	€	5	016880120
	200	4	19,90		

1688PC

χαράκτης μηχανικού
από επιχρωμιωμένο, σκληρυμένο χάλυβα



1688PC	L mm	Ø mm	€	1	016880300
	150	1	44,50		

1688PC/R

ανταλλακτική μύτη για 1688PC



1688PC/R	€	1	016880310
	13,80		

1688M

μολύβι ξυλουργών



1688M	L mm	€	50	016880880
	180	1,45		

1690F

μετροταινία από fibreglass
κλάση ακριβείας III

CE



1690F/2	L m	S mm	€	5	016900220
	2	17	15,90		

1690L

μετροταινία από σημάδα
κλάση ακριβείας III

CE



1690L/2	L m	S mm	€	5	016900200
	2	17	17,30		

1691BM

Μέτρα-ρολά με περίβλημα από ανθεκτικό σε κτυπήματα διπλού υλικού ABS, χαλύβδινη ταινία, κλάση ακριβείας: II

CE



1691BM/5	L m	S mm	€	1	016910205
	5	25	12,10		
1691BM/8	8	32	21,90	1	016910208
1691BM/10	10	32	26,50	1	016910210

1691MG

μέτρα-ρολά με σταθερούς μαγνήτες, ανθεκτικά στα χτυπήματα περιβλήματα ABS, χαλύβδινες ταινίες, κλάση ακριβείας: II

CE



1691MG/5	L m	S mm	€	1	016910405
	5	25	17,70		
1691MG/8	8	25	24,70	1	016910408
1691MG/10	10	25	26,00	1	016910410

1692

μέτρα-ρολά,
περίβλημα από ανθεκτικό σε κτυπήματα διπλού υλικού ABS, χαλύβδινη ταινία, κλάση ακριβείας II

CE



1692/2	L m	S mm	€	5	016920052
	2	16	5,90		
1692/3	3	16	5,90	5	016920053
1692/5	5	19	8,40	5	016920055
1692/8	8	25	15,60	5	016920058

1693

μετρητής απόστασης λέιζερ,
20 m

ΜΕΤΡΗΣΕΙΣ:

- μέτρηση απλής απόστασης
- συνεχής μέτρηση ή ελάχιστη μέτρηση

Αυτόματη απενεργοποίηση

Διάρκεια ζωής μπαταρίας: έως και 4.000 μετρήσεις

CE
IP54



ΤΕΧΝΙΚΑ ΣΤΟΙΧΕΙΑ

Εύρος μέτρησης: 0.05 ÷ 20m (0.2ft ÷ 66ft)

Επιλογή κλίμακας: m, in, ft

Ακρίβεια μέτρησης: ±1.5 mm (± 0.06 in)

Κατηγορία λέιζερ: 2

Διάρκεια ζωής μπαταρίας: AAA 2 x 1.5V

1693 20	H mm	L mm	S mm	€	1	016930020
	100	36	23	159,50		

1693L

μετρητής απόστασης λέιζερ, πολλαπλών
χρήσεων,

40 m,

με επίπεδα τοποθέτησης

ΜΕΤΡΗΣΕΙΣ:

- μεμονωμένη μέτρηση απόστασης
- συνεχής μέτρηση ή ελάχιστη μέτρηση

ΛΕΙΤΟΥΡΓΙΕΣ:

- πρόσθεση/αφαίρεση
- μέτρηση εμβαδού
- μέτρηση όγκου
- μεταβλητή έμμεση μέτρηση (πυθαγόρεια μέτρηση)
- μέτρηση κλίσης

αυτόματη απενεργοποίηση

διάρκεια ζωής μπαταρίας: έως 5.000 μετρήσεις

μαλακή υφασμάτινη θήκη (περιλαμβάνεται)

CE
IP54



Τεχνικά χαρακτηριστικά:

- Εύρος μέτρησης: 0.05 ÷ 40 m (0.2in ÷ 131ft)
- Επιλογή κλίμακας: m, in, ft
- Ακρίβεια μέτρησης: ±1.5 mm (± 0.06 in)
- Κατηγορία Laser: 2
- Μέγιστη αποθήκευση: 99 μονάδες
- Μπαταρίες: AAA 2 x 1.5V

1693L 40	H mm	L mm	S mm	€	1	016930040
	115	50	25	183,00		

1693M

μετρητής απόστασης λέιζερ, πολλαπλών χρήσεων,
80 m

ΜΕΤΡΗΣΕΙΣ:

- μέτρηση απλής απόστασης
 - συνεχής μέτρηση ή ελάχιστη μέτρηση
- ### ΛΕΙΤΟΥΡΓΙΕΣ:
- πρόσθεση / αφαίρεση
 - μέτρηση περιοχής
 - μέτρηση όγκου
 - έμμεση μέτρηση (Πυθαγόρεια μέτρηση)
 - μέτρηση κλίσης

Αυτόματη απενεργοποίηση

Θήκη από μαλακό πανί (περιλαμβάνεται)

Διάρκεια ζωής μπαταρίας: έως και 4.000 μετρήσεις



ΤΕΧΝΙΚΑ ΣΤΟΙΧΕΙΑ

Εύρος μέτρησης: 0.05 ÷ 80 m (0.2 ft ÷ 229ft)

Επιλογή κλίμακας: m, in, ft

Ακρίβεια μέτρησης: ±1.5 mm (± 0.06 in)

Κατηγορία λέιζερ: 2

Μέγιστη αποθήκευση: 99 μονάδες

Μπαταρίες: AAA 2 x 1.5V

	H	L	S	€	🔧	📦
	mm	mm	mm			
1693M 80	115	48	29	261,00	1	016930080

1694/L

μετροταινίες, περίβλημα από ανθεκτικό σε χτυπήματα ABS, ταινίες από fiberglass καλυμμένο με PVC, κλάση ακριβείας III



	L	S	€	🔧	📦
	m	mm			
1694L10	10	13	16,70	1	016940110
1694L20	20	13	20,80	1	016940120

Beta

1694A/L

μετροταινίες με λαβή, περίβλημα από ανθεκτικό σε χτυπήματα ABS, ταινία από fiberglass καλυμμένο με PVC, κλάση ακριβείας III

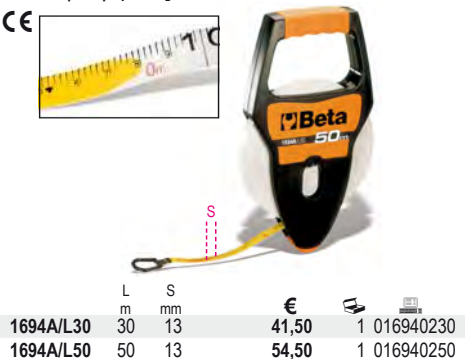

	L	S	€	🔧	📦
	m	mm			
1694A/L30	30	13	41,50	1	016940230
1694A/L50	50	13	54,50	1	016940250

1694B/L

μετροταινία με λαβή, αλουμινένιος σκελετός, βαμμένη χαλύβδινη ταινία, κλάση ακριβείας II



	L	S	€	🔧	📦
	m	mm			
1694B/L50	50	12,5	83,00	1	016940350

1695XS

αλφάδι τσέπης με μαγνητική βάση μορφής V από προφίλ αλουμινίου 2 άθραυστα φαλιδιά ακρίβεια: 1mm/m



	L	H	S	€	🔧	📦
	mm	mm	mm			
1695XS	70	48,5	20	16,70	5	016950250

1696

αλφάδια από ανοδιωμένο προφίλ αλουμινίου, με άθραυστα φαλιδιά ακρίβεια 1 mm/m



	L	H	S	€	🔧	📦
	mm	mm	mm			
1696	200	50	19	28,00	2	016960002
1696	400	50	19	32,50	2	016960004
1696	500	50	19	35,50	2	016960005
1696	600	50	19	38,00	2	016960006
1696	800	50	19	47,00	2	016960008
1696	1000	50	19	52,50	2	016960010

1696A

αλφάδια, από χυτοπρεσαριστό αλουμίνιο, με 1 τροχιωμένη επιφάνεια και 2 άθραυστα φαλιδιά, ακρίβεια 1 mm/m



	L	H	S	€	🔧	📦
	mm	mm	mm			
1696A	300	43	23	40,00	2	016960103
1696A	400	43	23	42,50	2	016960104
1696A	500	43	23	46,50	2	016960105
1696A	600	43	23	50,50	2	016960106
1696A	1000	43	23	102,00	1	016960110

1696B

αλφάδια με μαγνητικές βάσεις, από ανοδιωμένο προφίλ αλουμινίου, 2 άθραυστα φαλιδιά, ακρίβεια 1 mm/m



	L	H	S	€	🔧	📦
	mm	mm	mm			
1696B	200	49	22	43,00	2	016960202
1696B	300	49	22	44,50	2	016960203
1696B	400	49	22	47,00	2	016960204
1696B	500	49	22	57,50	2	016960205
1696B	600	49	22	60,50	2	016960206

Beta

Beta

1696D

αλφάδια από χυτοπρεσαριστό αλουμίνιο με λαβές,
4 τροχισμένες βάσεις και 3 άθραυστα φιαλίδια,
ακρίβεια: 1 mm/m



L mm	H mm	S mm	€	📦	🚚
300	47	25	38,00	2	016960353
400	47	25	42,50	2	016960354
500	47	25	46,50	2	016960355
600	47	25	52,50	2	016960356

1696S

αλφάδια επιπεδοτήρας (μακριά)
από αλουμίνιο με 2 άθραυστα φιαλίδια
ακρίβεια 1 mm/m

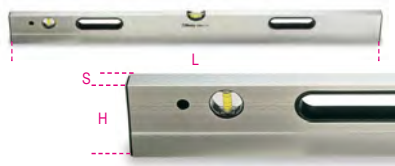

L mm	H mm	S mm	€	📦	🚚
1500	90	25	133,50	1	016960415
2000	90	25	159,00	1	016960420
2500	90	25	198,00	1	016960425
3000	90	25	224,00	1	016960430

1697

αλφάδι laser σταυρού,
30 μέτρα, πράσινης προβολής,
με μαγνητική βάση και επιτοίχιο βραχίονα,
σε θήκη

ΤΕΧΝΙΚΕΣ ΠΡΟΔΙΑΓΡΑΦΕΣ:

- αυτοαφαιζόμενος σταυρός
- δυνατότητα απενεργοποίησης της αυτοαφαιζόμενης λειτουργίας για χειροκίνητη χρήση
- δίοδος laser 515 Nm, κλάση 2
- εμβέλεια: 30 m
- ανοχή: ± 1 mm στα 5 m
- εύρος αυτόματης οριοθέτησης: 3° ± 0.5°

- κορμός από ABS και αντλιοσθητικό λάστιχο
- 1/4" θυληκός οδηγός
- 2xAA μπαταρίες
- διάρκεια μπαταρίας: 4 ώρες

ΒΑΣΗ:

- 1 μαγνητική βάση για ατομική και συνδυαστική χρήση, 1/4" αρσενικός οδηγός
- 1 ρυθμιζόμενη βάση στήριξης για αρκετά προφίλ ξύλου και μετάλλου (για χρήση σε συνδυασμό με τη μαγνητική βάση)
- γρήγορη οριζόντια και κάθετη ευθυγράμμιση σε γωνία 90°

CE



IP55



H mm	L mm	S mm	€	📦	🚚
82	57	89,5	327,00	1	016970030

320x230x90 mm

1699L

αλφάδι ακριβείας, από χυτοσίδηρο
με τροχισμένη πρισματική βάση,
2 άθραυστα φιαλίδια,
ακρίβεια 0.05 mm/m



DIN 877

1699L	L mm	A mm	€	📦	🚚
	200	49	400,00	1	016990002

1699L/1

αλφάδι ακριβείας, από χυτοσίδηρο
με τροχισμένη πρισματική βάση,
2 άθραυστα φιαλίδια,
ακρίβεια 0.02 mm/m



DIN 877

1699L/1	L mm	A mm	€	📦	🚚
	200	49	426,00	1	016990005

1699Q

αλφάδι κάδρο ακριβείας
από χυτοσίδηρο με 2 πρισματικές βάσεις
και 2 τροχισμένες επίπεδες βάσεις
2 άθραυστα φιαλίδια,
ακρίβεια 0.05 mm/m



DIN 877

L mm	A mm	€	📦	🚚
150	40	567,00	1	016990015
200	48	709,00	1	016990020

1700N

καλέμια τοιχοποιίας



L mm	S mm	€	📦	🚚
250	16	21,00	5	017000005
300	16	22,70	5	017000006

1700N/PM

καλέμια τοιχοποιίας
με προστατευτικό



L mm	S mm	€	📦	🚚
250	16	28,50	2	017000105
300	16	33,00	2	017000106

1701N

κοπίδια τοιχοποιίας



L mm	A mm	S mm	€	📦	🚚
250	23	16	22,60	5	017010001
300	23	16	24,30	5	017010003

1701N/PM

κοπίδια τοιχοποιίας
με προστατευτικό



L mm	A mm	S mm	€	📦	🚚
250	23	16	29,50	2	017010101
300	23	16	33,00	2	017010103



Beta

1701PMR

προστατευτικά για 1700N και 1701N



D mm	L mm	€	⚡	📦
16	115	13,60	1	017010206

1701NE/...

κοπίδια ηλεκτρολόγων



	SxL mm	€	⚡	📦
1701NE3	10x200	13,90	5	017010406
1701NE4	10x250	14,80	5	017010409

1702N

κοπίδια πολύ πλατιά



A mm	SxH mm	€	⚡	📦
50	13x23	29,50	2	017020005
70	13x23	30,00	2	017020007

1702N/PM

κοπίδια πολύ πλατιά με προστατευτικό



A mm	SxH mm	€	⚡	📦
50	13x23	36,00	2	017020105
70	13x23	39,50	2	017020107



Συνιστούμε συχνή ψύξη του εργαλείου όταν το τροχίζετε.

1702PMR

προστατευτικό για 1702N



L mm	€	⚡	📦
115	10,50	1	017020200

1704

λοστοί ξυλουργών, με λυγισμένα άκρα



L mm	6 mm	mm	mm	€	⚡	📦
500	16	35	28	38,00	2	017040050
600	16	34	26	42,50	2	017040060
800	18	38	29	60,00	2	017040080

1704A

λοστοί με ένα ανοικτό και ένα μυτερό άκρο

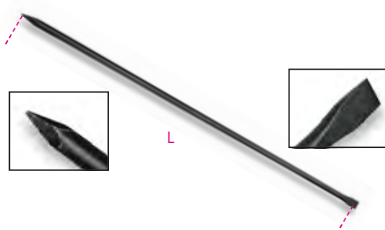

L mm	Ø mm	mm	€	⚡	📦
1500	25	45	128,00	1	017040110
2000	25	55	150,50	1	017040120

1704C

λοστοί με ένα άκρο κλειστό και ένα μυτερό



L mm	8 min-MAX mm	mm	€	⚡	📦
1200	21-31	39	129,50	1	017040210
1400	31-37	42	155,00	1	017040212
1600	25-37	42	192,00	1	017040215

1705

κουλούρα νήμα σημαδέματος από αλουμίνιο



L m	€	⚡	📦
1705	30	25,50	4 017050001

1705PT

σκόνη κιμωλίας

- δοχείο με δοσομετρητή
- μπλε



g	€	⚡	📦
250	16,40	5	017050025

1706DGT

ψηφιακό βαθύμετρο για αυλάκια ελαστικών



1706DGT	€	⚡	📦
	47,50	1	017060011

1707

σπειρόμετρο

Για μετρικά σπειρώματα ISO 60° και Whitworth 55°



P (ISO) 0,25+6	W 62±4x1"	€	⚡	📦
		22,40	5	017070001

1707A/1 - 2 - 3

φίλερ καμπυλών, κοίλες και κυρτές χαλύβδινες λάμες



	R mm	L mm	n	€	⚡	📦
1707A/1	1,0±7,0	70	34	34,00	2	017070007
1707A/2	7,5±15	85	32	37,00	2	017070015
1707A/3	15,5±25	85	30	37,00	2	017070025

1708/8 - 13 - 20

φίλερ μετρικά



	€	🔧	📦
1708/8 S = 0,05±0,50 mm	8,55	5	017080008
1708/13 S = 0,05±1,00 mm	9,65	5	017080013
1708/20 S = 0,05±1,00 mm	15,60	5	017080020

1709/10 - 1709/18

κόφτες παξιμαδιών



	L mm	A max mm	€	🔧	📦
1709/10	82,5	17 (M10)	69,00	1	017090010
1709/18	107,8	24 (M16)	76,00	1	017090018

1710

κόφτες παξιμαδιών υδραυλικός



	C min mm	C max mm	€	🔧	📦
	7 (M4)	22 (M14)	317,00	1	017100001

1712E/1 - 2 - 3

μαγνητικές αρπάγες

F= μαγνητική δύναμη



	L mm	D mm	F kg	€	🔧	📦
1712E/1	420	7,5	0,5	41,00	2	017120011
1712E/2	530	15	1,8	52,00	2	017120012
1712E/3	532	19	3,0	64,00	2	017120013

1712TF

τηλεσκοπικός μαγνήτης με εύκαμπτη κεφαλή

• Με ροδέλα καθαρισμού

F= μαγνητική δύναμη



	L mm	D mm	F kg	€	🔧	📦
	150±590	11	1	27,00	1	017120600

1713M

αρπάγες εύκαμπτες

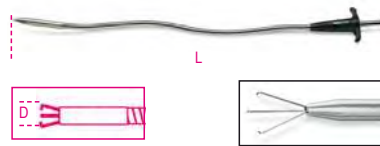

	L mm	D mm	€	🔧	📦
	500	7	56,50	2	017130011
	1000	7	100,00	1	017130015

1713M/K7

σετ 7 εργαλείων επιθεώρησης εξαρτημάτων με εξάγωνο οδηγό 1/4"

το σετ περιέχει:

- 1 τηλεσκοπική λαβή, μήκους 185-660 mm και εξάγωνο οδηγό 1/4".
- 1 ορθογώνιο καθρέφτη επιθεώρησης, 65x43 mm
- 1 στρογγυλό καθρέφτη επιθεώρησης, Ø 52 mm
- 1 μαγνήτη, Ø 16,3 mm
- 1 εξαιρετικά φωτεινό φως LED
- 1 εύκαμπτο εργαλείο συλλογής (είδος 1713M)
- 1 μαγνητική θήκη από ανοξείδωτο χάλυβα
- 3 μπαταρίες LR44



	€	🔧	📦
1713M/K7	199,00	1	017130100

≡ 297x165x52 mm - 📦 0,8 kg

1714

καθρεφτάκι ελέγχου από πλαστικό



	L mm	D mm	€	🔧	📦
1714	155	25	5,00	5	017140001

1715

καθρεφτάκι ελέγχου τηλεσκοπικό με άρθρωση, επιχρωμιωμένος μεταλλικός κορμός



	L mm	D mm	€	🔧	📦
1715	180±540	30	42,50	1	017150001

1715FL/A

καθρεφτάκι ελέγχου τετράγωνο εύκαμπτο

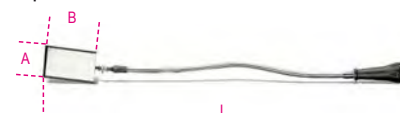

	L mm	A mm	B mm	€	🔧	📦
1715FL/A	600	53	90	51,00	1	017150110

1715R/FL

κιτ με 2 καθρεφτάκια ελέγχου για 1715FL/A και 1715FL/B

	€	🔧	📦
1715R/FL	10,80	1	017150151

1715FL/B

καθρεφτάκι ελέγχου τετράγωνο εύκαμπτο με λαμπτάκι



	L mm	A mm	B mm	€	🔧	📦
1715FL/B	553	53	90	61,00	1	017150115

1715B/R5L

κιτ με 5 εφεδρικές λάμπες για 1715FL/B

	€	🔧	📦
1715B/R5L	8,80	1	017150152

1715I

τηλεσκοπικός καθρέφτης επιθεώρησης με άρθρωση και λειτουργία μεγέθυνσης 5x

- Αντιολισθητική λαβή PVC
- Καθρέφτης επιθεώρησης και λαβή από ανοξείδωτο χάλυβα



	L mm	D mm	€	🔧	📦
1715I	250±720	55	39,50	1	017150020

1715L

τηλεσκοπικός καθρέφτης επιθεώρησης με άρθρωση, με φως LED

- Κορμός από ανοξείδωτο χάλυβα
- Μέγεθος τσέπης, με κλιπ
- Παραδίδεται με 3 μπαταρίες τύπου L736F



	L mm	D mm	€	🔧	📦
1715L	265±765	50	62,00	1	017150005

1716A

σουβλί γωνιακό γενικής χρήσης



	L mm	L1 mm	mm	€	🔧	📦
1716A	240	125	6	14,70	3	017160040

1716P

ξύστρα για τσιμούχες

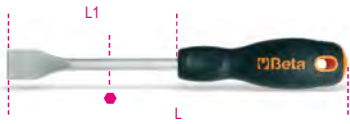

L	L1	•	€	🔧	📦
mm	mm	mm			
1716P	250	125	6	18,00	3 017160020

1716R

σουβλί στρόγγυλο



L	L1	Ø	€	🔧	📦
mm	mm	mm			
1716R	215	100	6	12,60	5 017160001

1716U

σουβλί γενικής χρήσης



L	L1	Ø	€	🔧	📦
mm	mm	mm			
1716U	195	80	6	14,70	3 017160025

1717A

ξύστρες, δυο κοπτικές ακμές



L	L1	L2	€	🔧	📦
mm	mm	mm			
150	70	260	27,50	2	017170015
200	75	310	29,50	2	017170020
250	100	360	33,00	2	017170025

1717B

ξύστρες, τρεις κοπτικές ακμές



L	L1	L2	€	🔧	📦
mm	mm	mm			
150	75	260	23,90	2	017170115
200	85	310	28,00	2	017170120
250	100	360	31,00	2	017170125

1717C

ξύστρες πλακέ



L	S	L1	€	🔧	📦
mm	mm	mm			
150	18	270	23,70	2	017170215
200	20	320	26,50	2	017170220
250	25	370	29,50	2	017170225

1717D

ξύστρα πλακέ, εμπρόσθια κοπή



L	S	L1	€	🔧	📦
mm	mm	mm			
1717D 150	150	23	240	32,50	2 017170320

1717T

τριγωνικές ξύστρες λεπίδων, πλήρης με 2 λεπίδες



L	€	🔧	📦
mm			
1717T	310	15,20	1 017170610

1717T RT

ανταλλακτικές τριγωνικές λεπίδες



L	€	🔧	📦
mm			
1717T RT	65	3,10	1 017170660

1717T RS

ανταλλακτικές διαμορφωμένες λεπίδες



€	🔧	📦
3,10	1	017170661

1717V

ξύστρες βαφής, οι λεπίδες μπορούν να χρησιμοποιηθούν από πολλές πλευρές



L	A	€	🔧	📦
mm	mm			
1717V 38	200	38	10,20	1 017170703
1717V 65	285	65	21,70	1 017170706

1717V R

ανταλλακτικές λεπίδες για είδος 1717V



L	€	🔧	📦
mm			
1717V R38	38	3,10	1 017170753
1717V R65	65	4,45	1 017170756

ΜΗΧΑΝΙΚΕΣ ΛΙΜΕΣ - ΕΙΔΗ

Χοντρό δόντι



Ψιλό δόντι



Πολύ ψιλό δόντι



1718D...Q

λίμες με χοντρό δόντι τετράγωνες, χωρίς λαβή

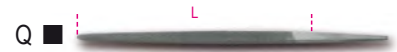

	L	L	€	🔧	📦
	mm	"			
1718D6/Q	150	6	9,55	5	017180121
1718D8/Q	200	8	12,00	5	017180131
1718D10/Q	250	10	15,80	5	017180141

1718A...Q

λίμες ψιλές τετράγωνες, χωρίς λαβή

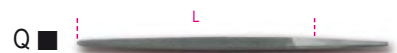

	L	L	€	🔧	📦
	mm	"			
1718A6/Q	150	6	10,20	5	017180021
1718A8/Q	200	8	12,20	5	017180031
1718A10/Q	250	10	17,00	5	017180041

1718D...T

λίμες με χοντρό δόντι τριγωνικές, χωρίς λαβή



	L mm	L "	€	📦	🚚
1718D6/T	150	6	11,70	5	017180123
1718D8/T	200	8	14,90	5	017180133
1718D10/T	250	10	19,90	5	017180143

1718A...T

λίμες ψιλές τριγωνικές, χωρίς λαβή

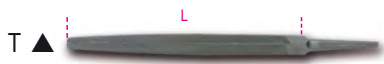

	L mm	L "	€	📦	🚚
1718A6/T	150	6	12,50	5	017180023
1718A8/T	200	8	15,00	5	017180033
1718A10/T	250	10	20,50	5	017180043

1718D...P

λίμες με χοντρό δόντι πλακέ, χωρίς λαβή



	L mm	L "	€	📦	🚚
1718D6/P	150	6	8,80	5	017180125
1718D8/P	200	8	11,10	5	017180135
1718D10/P	250	10	14,60	5	017180145

1718A...P

λίμες ψιλές πλακέ, χωρίς λαβή



	L mm	L "	€	📦	🚚
1718A6/P	150	6	9,55	5	017180025
1718A8/P	200	8	11,70	5	017180035
1718A10/P	250	10	15,80	5	017180045

1718D...M

λίμες με χοντρό δόντι ημιστρογγυλες, χωρίς λαβή

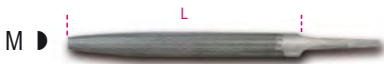

	L mm	L "	€	📦	🚚
1718D6/M	150	6	12,80	5	017180127
1718D8/M	200	8	16,40	5	017180137
1718D10/M	250	10	20,50	5	017180147

1718A...M

λίμες ψιλές ημιστρογγυλες, χωρίς λαβή without handles



	L mm	L "	€	📦	🚚
1718A6/M	150	6	13,40	5	017180027
1718A8/M	200	8	17,00	5	017180037
1718A10/M	250	10	21,60	5	017180047

1718D...R

λίμες με χοντρό δόντι στρόγγυλες, χωρίς λαβή



	L mm	L "	€	📦	🚚
1718D6/R	150	6	8,80	5	017180129
1718D8/R	200	8	11,10	5	017180139
1718D10/R	250	10	14,30	5	017180149

1718A...R

λίμες ψιλές στρόγγυλες, χωρίς λαβή



	L mm	L "	€	📦	🚚
1718A6/R	150	6	9,55	5	017180029
1718A8/R	200	8	11,70	5	017180039
1718A10/R	250	10	14,90	5	017180049

1718D...S5

σετ με 5 λίμες με χοντρό δόντι, χωρίς λαβή



■ Q
 ▲ T
 ▮ P
 ▸ M
 ● R

	L mm	L "	€	📦	🚚
1718D6/S5	150	6	49,00	1	017180130
1718D8/S5	200	8	58,50	1	017180140
1718D10/S5	250	10	80,00	1	017180150

1718A...S5

σετ με 5 λίμες ψιλές, χωρίς λαβή



■ Q
 ▲ T
 ▮ P
 ▸ M
 ● R

	L mm	L "	€	📦	🚚
1718A6/S5	150	6	51,00	1	017180030
1718A8/S5	200	8	61,50	1	017180040
1718A10/S5	250	10	82,00	1	017180050

1719BMD...Q

λίμες με χοντρό δόντι τετράγωνες, με λαβή



	L mm	L "	€	📦	🚚
1719BMD6/Q	150	6	12,90	5	017190191
1719BMD8/Q	200	8	14,00	5	017190221
1719BMD10/Q	250	10	20,20	5	017190241
1719BMD12/Q	300	12	26,50	3	017190325

1719BMA...Q

λίμες ψιλές τετράγωνες, με λαβή



	L mm	L "	€	📦	🚚
1719BMA6/Q	150	6	13,40	5	017190021
1719BMA8/Q	200	8	15,50	5	017190052
1719BMA10/Q	250	10	20,90	5	017190071
1719BMA12/Q	300	12	30,00	3	017190311

1719BMX...Q

λίμες πολύ ψιλές τετράγωνες, με λαβή



	L mm	L "	€	📦	🚚
1719BMX6/Q	150	6	14,00	5	017190022
1719BMX8/Q	200	8	17,90	5	017190053
1719BMX10/Q	250	10	24,50	5	017190072

1719BMD...T

λίμες με χοντρό δόντι τριγωνικές, με λαβή



	L mm	L "	€	📦	🚚
1719BMD6/T	150	6	16,40	5	017190193
1719BMD8/T	200	8	17,60	5	017190223
1719BMD10/T	250	10	24,50	5	017190243
1719BMD12/T	300	12	34,50	3	017190326

1719BMA...T

λίμες ψιλές τριγωνικές, με λαβή



	L mm	L "	€	📦	🚚
1719BMA6/T	150	6	16,40	5	017190023
1719BMA8/T	200	8	19,60	5	017190054
1719BMA10/T	250	10	25,00	5	017190073
1719BMA12/T	300	12	35,00	3	017190313

1719BMX...T

λίμες πολύ ψιλές τριγωνικές, με λαβή

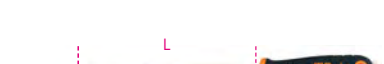

	L mm	L "	€	📦	🚚
1719BMX6/T	150	6	18,20	5	017190024
1719BMX8/T	200	8	23,80	5	017190055
1719BMX10/T	250	10	31,50	5	017190074

1719BMD...P

λίμες με χοντρό δόντι πλακέ, με λαβή



	L mm	L "	€	🔧	📦
1719BMD6/P	150	6	12,60	5	017190195
1719BMD8/P	200	8	13,40	5	017190225
1719BMD10/P	250	10	19,60	5	017190245
1719BMD12/P	300	12	25,50	3	017190327

1719BMA...P

λίμες φιλές πλακέ, με λαβή



	L mm	L "	€	🔧	📦
1719BMA6/P	150	6	13,40	5	017190025
1719BMA8/P	200	8	15,50	5	017190056
1719BMA10/P	250	10	20,50	5	017190075
1719BMA12/P	300	12	28,00	3	017190315

1719BMX...P

λίμες πολύ φιλές πλακέ, με λαβή



	L mm	L "	€	🔧	📦
1719BMX6/P	150	6	14,00	5	017190026
1719BMX8/P	200	8	18,20	5	017190057
1719BMX10/P	250	10	24,50	5	017190076

1719BMD...M

λίμες με χοντρό δόντι ημιστρόγγυλες, με λαβή



	L mm	L "	€	🔧	📦
1719BMD6/M	150	6	17,70	5	017190197
1719BMD8/M	200	8	18,20	5	017190227
1719BMD10/M	250	10	25,50	5	017190247
1719BMD12/M	300	12	35,00	3	017190328

1719BMA...M

λίμες φιλές ημιστρόγγυλες, με λαβή



	L mm	L "	€	🔧	📦
1719BMA6/M	150	6	17,90	5	017190027
1719BMA8/M	200	8	20,60	5	017190058
1719BMA10/M	250	10	27,00	5	017190077
1719BMA12/M	300	12	38,00	3	017190317

1719BMX...M

λίμες πολύ φιλές ημιστρόγγυλες, με λαβή



	L mm	L "	€	🔧	📦
1719BMX6/M	150	6	19,00	5	017190028
1719BMX8/M	200	8	23,70	5	017190059
1719BMX10/M	250	10	32,50	5	017190078

1719BMD...R

λίμες με χοντρό δόντι στρόγγυλες, με λαβή



	L mm	L "	€	🔧	📦
1719BMD6/R	150	6	12,90	5	017190199
1719BMD8/R	200	8	13,40	5	017190229
1719BMD10/R	250	10	19,30	5	017190249
1719BMD12/R	300	12	24,90	3	017190329

1719BMA...R

λίμες φιλές στρόγγυλες, με λαβή



	L mm	L "	€	🔧	📦
1719BMA6/R	150	6	13,70	5	017190029
1719BMA8/R	200	8	15,20	5	017190060
1719BMA10/R	250	10	20,20	5	017190079
1719BMA12/R	300	12	26,50	3	017190319

1719BMX...R

λίμες πολύ φιλές στρόγγυλες, με λαβή



	L mm	L "	€	🔧	📦
1719BMX6/R	150	6	15,80	5	017190031
1719BMX8/R	200	8	17,90	5	017190061
1719BMX10/R	250	10	24,10	5	017190081

1719BMA...B5

συλλογή με 5 φιλές λίμες, με λαβές, σε θήκη



	L mm	L "	€	🔧	📦
1719BMA8/B5	200	8	85,50	1	017190297
1719BMA10/B5	250	10	113,00	1	017190298

1719BMD...B5

συλλογή με 5 λίμες με χοντρό δόντι, με λαβές, σε θήκη



	L mm	L "	€	🔧	📦
1719BMD8/B5	200	8	80,00	1	017190303
1719BMD10/B5	250	10	107,50	1	017190305

1719BMD...S5

σετ με 5 λίμες με χοντρό δόντι, με λαβή

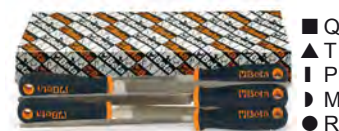

	L mm	L "	€	🔧	📦
1719BMD6/S5	150	6	69,50	1	017190200
1719BMD8/S5	200	8	73,50	1	017190230
1719BMD10/S5	250	10	107,50	1	017190250
1719BMD12/S5	300	12	143,50	1	017190363

1719BMA...S5

σετ με 5 λίμες φιλές, με λαβή



	L mm	L "	€	🔧	📦
1719BMA6/S5	150	6	70,00	1	017190030
1719BMA8/S5	200	8	83,50	1	017190070
1719BMA10/S5	250	10	110,50	1	017190080
1719BMA12/S5	300	12	156,00	1	017190361

1719BMX...S5

σετ με 5 λίμες πολύ φιλές, με λαβή



	L mm	L "	€	🔧	📦
1719BMX6/S5	150	6	78,00	1	017190032
1719BMX8/S5	200	8	98,00	1	017190069
1719BMX10/S5	250	10	130,50	1	017190082

1719BMB/P

λίμες επίπεδες,
πλαστική λαβή



L mm	L" mm	€	📦	📄
250	10	31,50	5	017190152
300	12	37,50	5	017190153

1719BMC

λίμες ημιστρόγγυλες και επίπεδες,
πλαστική λαβή



UNI 5569 - UNI 5568

L mm	L" mm	€	📦	📄
1719BMC/M 250	250 10	20,90	6	017190252
1719BMC/M 300	300 12	26,50	4	017190253
1719BMC/P 250	250 10	17,30	6	017190262
1719BMC/P 300	300 12	20,50	4	017190263

1719BM/RL

ράσπα επίπεδη,
1 second-cut πλευρά,
1 τραχιά πλευρά
πλαστική λαβή



L mm	L" mm	€	📦	📄
1719BM/RL	200 8	17,30	5	017190360

1719BM/RR

ράσπα στρόγγυλη,
πλαστική λαβή



L mm	L" mm	€	📦	📄
1719BM/RR	200 8	17,70	5	017190351

1719BM/RG

ημικυκλική ράσπα επιπλοποιών,
πλαστική λαβή



L mm	L" mm	€	📦	📄
200	8	21,00	5	017190353

1719BM/RP

επίπεδη ράσπα,
πλαστική λαβή



L mm	L" mm	€	📦	📄
200	8	21,60	5	017190352

1719BMR/B3

σετ 3 ψιλές λίμες,
με λαβές,
σε κρεμαστή θήκη



L mm	L" mm	€	📦	📄
200	8	63,50	1	017190358

1719BMR

λαβές για λίμες



	L mm	A mm	€	📦	📄
1719BMR/0	95	25	4,65	10	017190950
1719BMR/0B	110	29	4,65	10	017190955
1719BMR/1	110	29	4,65	10	017190951
1719BMR/1B	110	29	4,65	10	017190953
1719BMR/2	123	31	4,65	10	017190952
1719BMR/2B	123	31	4,65	10	017190954

	mm	"	
1719BMR/0	100/150	4/6	▲▶
1719BMR/0B	100/150	6/8	■●
1719BMR/1	150/200	6/8	▲▶
1719BMR/1B	150/200	6/8	■●
1719BMR/2	250/300	10/12	▲▶
1719BMR/2B	250/300	10/12	■●

1720/...

λεπτοουργικές λίμες,
Ø άξονα 3 mm

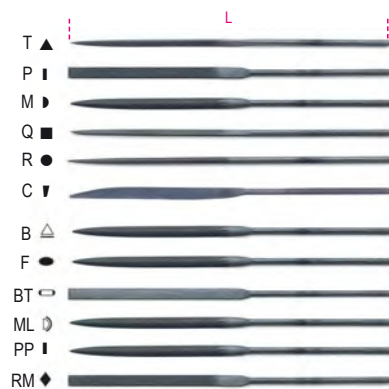

UNI 5569 UNI 5670

	L mm	€	📦	📄
1720T	160	9,35	5	017200004
1720P	160	9,35	5	017200006
1720M	160	9,35	5	017200008
1720Q	160	9,35	5	017200009
1720R	160	9,35	5	017200010
1720C	160	9,35	5	017200012
1720B	160	9,35	5	017200005
1720ML	160	9,35	5	017200007
1720BT	160	9,35	5	017200011
1720F	160	9,35	5	017200013
1720PP	160	9,35	5	017200014
1720RM	160	9,35	5	017200015



	€	📦	📄
1720/S3	28,00	1	017200000

1720/B



	€	📦	📄
1720/B6	58,50	1	017200002
1720/B12	112,00	1	017200003

1720D/...

λεπτοουργικές λίμες διαμαντέ,
λειαντικό μέσο D126



	L mm	€	📦	📄
1720D/T	160	60,50	2	017200104
1720D/P	160	60,50	2	017200106
1720D/M	160	60,50	2	017200108
1720D/Q	160	60,50	2	017200109
1720D/R	160	60,50	2	017200110
1720D/C	160	60,50	2	017200112





1720D/B6 € 366,00 1 017200120

1721/B6

σετ 6 λίμες για επαφές ανάφλεξης σε πλαστική θήκη



1721/B6 € 31,00 1 017210010

1723

γάντζος για τράβηγμα ελατηρίων



1723 L mm 210 € 20,30 5 017230001

1725

σκελετός σιδηροπριόνου



1725 L mm 420 L1 mm 300 € 28,00 4 017250001

1725CR

σκελετός σιδηροπριόνου μίνι



1725CR L mm 250 L1 mm 150 € 15,30 5 017250010

1726

σκελετός σιδηροπριόνου, σύστημα τοποθέτησης της λάμας στη λαβή

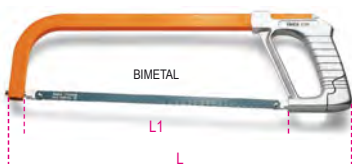

1726 L mm 440 L1 mm 300 € 37,00 4 017260001

1726BM

Σκελετός σιδηροπριόνου με σύστημα ταχείας απελευθέρωσης της λάμας



1726BM L mm 400 L1 mm 300 € 57,00 1 017260050

1727

σκελετός σιδηροπριόνου, βαρέος τύπου

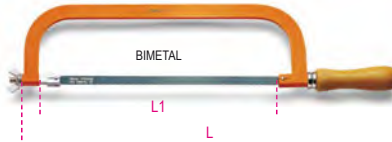

1727 L mm 515 L1 mm 300 € 25,50 4 017270001

1727BM

σκελετός σιδηροπριόνου, πιάσιμο με ένα χέρι



1727BM L mm 315 L1 mm 300 € 31,00 5 017270020

1728...

λάμες για σκελετός σιδηροπριόνου



1728LA € 1,80 100 017280001

1725CR € 4,60 100 017280010

1725MQ € 6,35 50 017280030

1728CO € 6,35 50 017280030

1725-1726 € 6,35 50 017280030

1727-1727M € 6,35 50 017280030

1729CG

πριόνι



1729CG L mm 310 L1 mm 160 € 30,50 2 017290200

1729DM 450

πριόνι ξύλου

μεσαία οδόντωση, 12 δόντια/inch



1729DM 450 L mm 450 L1 mm 400 € 34,50 4 017290450

1730

σπάτουλες γενικής χρήσης, με ανοξείδωτες λεπίδες και λαβές



S mm	L mm	L1 mm	€	Units	Code
38	210	85	7,75	2	017300038
63	220	95	9,20	2	017300063
75	220	95	10,00	2	017300075
100	220	95	11,60	2	017300100

1730M

σπάτουλες μίξης, με ανοξείδωτες λεπίδες και λαβές



L1 mm	L mm	S mm	€	Units	Code
150	245	27	10,80	2	017300215
200	330	28	20,20	2	017300220
250	365	36	24,90	2	017300225

1730V 38

σπάτουλα υαλουργού, με λεπίδα από ανοξείδωτο χάλυβα



1730V 38 S mm 38 L mm 225 L1 mm 100 € 7,75 2 017300338

1736A

συρματόβουρτσα για λίμες συρματάκια από ανοξείδωτο χάλυβα, Ø σύρματος: 0.5 mm



1736A L mm 240 € 14,00 10 017360010

1737

βούρτσα, αυλακατωτά συρματάκια από ορείχαλκο,
 Ø σύρματος: 0.2 mm



1737	L mm	€	10	017370001
	145	6,85		

1737NX

βούρτσα για τακάκια φρένων, συρματάκια από ορείχαλκο,
 Ø σύρματος: 0.3 mm



1737NX	L mm	€	5	017370010
	270	8,15		

1737AC

συρματόβουρτσα,
 5 σειρές,
 Ø σύρματος: 0.3 mm



1737AC	L mm	€	5	017370020
	275	7,80		

1737B

ζεύγη συρματόβουρτσες για καθαρισμό πόνων και ακροδεκτών μπαταρίας, ασάλινο σύρμα
 Ø σύρματος: 0.3 mm



1737B	€	1	017370050
	19,20		

1738

πινέλο



1738	L mm	H mm	€	10	017380001
	210	30	11,20		

1739C

πιρτσιναδόρος υποπολλαπλασιασμού,
 παραδίδεται με 5 εναλλάξιμες μήτρες



Ø mm	3,2	4	4,8	5	6	6,4
Αλουμίνιο	•	•	•	•	•	•
Inox	•	•	•	•	•	•

1739C	L max mm	€	1	017390152
	810	163,00		

1740AN

πιρτσιναδόρος βαρέος τύπου, παραδίδεται με 5 εναλλάξιμες μήτρες
 • πλήρης με δοχείο πιρτσινιών



Ø mm	3,2	4	4,8	5	6	6,4
Αλουμίνιο	•	•	•	•	•	•
Ανοξείδωτος χάλυβας	•	•	•	•	•	•

1740AN	L mm	€	1	017400103
	530	148,00		

1740B

μικρός πιρτσιναδόρος βαρέος τύπου,
 παραδίδεται με 5 εναλλάξιμα ράμφη



Ø mm	2,4	3	3,2	3,2	4,8
Αλουμίνιο	•	•	•	•	•
Ανοξείδωτος χάλυβας	•	•	•	•	•
Inox	•	•	•	•	•

1740B 280	L mm	€	1	017400280
	280	94,50		

Ø mm	2,4	3,2	4,0	4,8	6,4
Αλουμίνιο	•	•	•	•	•
Ανοξείδωτος χάλυβας	•	•	•	•	•
Inox	•	•	•	•	•

1740B 330	L mm	€	1	017400330
	330	102,50		

1741B

πιρτσιναδόρος
 με 4 εναλλάξιμες μήτρες



Ø mm	2,4	3,2	4	4,8	5
Αλουμίνιο	•	•	•	•	•
Ανοξείδωτος χάλυβας	•	•	•	•	•
Inox	•	•	•	•	•

1741B	€	1	017410000
	50,50		

1741B/C5

πιρτσιναδόρος 1741B με συλλογή 700 αλουμινένια πιρτσινία



1741B/C5	€	1	017410025
	156,50		

	Ø mm	L mm	n.
1741RV2,9K	3,0	6	200
1741RV3,2K	3,2	8	200
1741RV3,8K	4,0	10	100
1741RV4K	4,0	12	100
1741RV4,8K	4,8	12	100

415x155x60 mm - 3,1 Kg



1741BP

πιρτσινιστήρας
με 4 εναλλάξιμες μήτρες



260 mm

Ø mm	2,4	3,2	4	4,8	5
Αλουμίνιο	•	•	•	•	•
Χάλυβας	•	•	•	•	•
Ανοξείδωτος χάλυβας	•	•	•	•	•

1741BP € 77,50 1 017410350

1741U

πιρτσινιστήρας πολύ μικρός ρυθμιζόμενης
δύναμης
με 4 εναλλάξιμες μήτρες
3 πόδια: καλύτερο πάσιμο του πιρτσινιού



200 mm

Ø mm	2,4	3	3,2	4	4,8
Αλουμίνιο	•	•	•	•	•
Χάλυβας	•	•	•	•	•
Ανοξείδωτος χάλυβας	•	•	•	•	•

1741U € 53,50 1 017410450

1741RV...K

αλουμινένια πιρτσίνια



1741RV 2,9K	€ 25,50	1 017410191
ØxL = 3x6 mm		
1741RV 3,2K	€ 26,50	1 017410192
ØxL = 3,2x8 mm		
1741RV 3,8K	€ 33,00	1 017410193
ØxL = 4x10 mm		
1741RV 4K	€ 36,00	1 017410194
ØxL = 4x12 mm		
1741RV 4,8K	€ 44,50	1 017410195
ØxL = 4,8x12 mm		

Οι τιμές είναι για 500 τεμάχια

1742N

πιρτσινιστήρας για πιρτσινιστά παξιμάδια, με
4 εναλλάξιμες μήτρες και 4 πείρους (1x
M3;M4;M5;M6)



250 mm

1742N € 167,50 1 017420002

	Ø mm	L mm
3	5	11
4	6	11
5	7	13
6	9	17

1742N/KR

σετ 4 ανταλλακτικών πείρων για το είδος
1742N



M3	€ 72,00	1 017420063
M4	€ 72,00	1 017420064
M5	€ 72,00	1 017420065
M6	€ 72,00	1 017420066

1742R-AL/M...

πιρτσίνια αλουμινένια με σπείρωμα για
1742-1742A-1946KF



1742R-AL M3	€ 6,30	1 017420023
ØxL = 5x10 mm M = 3		
1742R-AL M4	€ 6,40	1 017420024
ØxL = 6x12 mm M = 4		
1742R-AL M5	€ 6,90	1 017420025
ØxL = 7x13 mm M = 5		
1742R-AL M6	€ 8,35	1 017420026
ØxL = 9x15 mm M = 6		

Οι τιμές είναι για 20 τεμάχια

1742R-A/M...

πιρτσίνια χάλυβδινα με σπείρωμα για
1742-1742A-1946KF

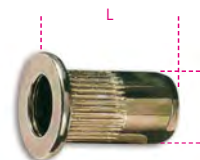

1742R-A M3	€ 6,65	1 017420013
ØxL = 5x11 mm M = 3		
1742R-A M4	€ 6,75	1 017420014
ØxL = 6x11 mm M = 4		
1742R-A M5	€ 7,15	1 017420015
ØxL = 7x13 mm M = 5		
1742R-A M6	€ 8,55	1 017420016
ØxL = 9x17 mm M = 6		
• 1742R-A M8	€ 8,10	1 017420018
ØxL = 11x17 mm M = 8		
• 1742R-A M10	€ 9,70	1 017420020
ØxL = 13x24 mm M = 10		
• 1742R-A M12	€ 10,90	1 017420022
ØxL = 12x24 mm M = 12		

Οι τιμές είναι για 20 τεμάχια
• Οι τιμές είναι για 10 τεμάχια

1742N/C4

πιρτσινιστήρας 1742N με συλλογή από 400
χάλυβδινα πιρτσινιστά παξιμάδια



1742N/C4 € 376,00 1 017420006

	M	Ø mm	n.
1742R-A/M3	3	5	100
1742R-A/M4	4	6	100
1742R-A/M5	5	7	100
1742R-A/M6	6	9	100

415x155x60 mm - 2,9 kg

1742AN

πιρτσινιστήρας βαρέος τύπου για πιρτσινιστά
παξιμάδια, με 7 εναλλάξιμες μήτρες



533 mm

1742AN € 531,00 1 017420101

	Ø mm	L mm
M 5	7	13
M 6	9	17
M 8	11	17
M 10	13	24

1742AN/KR

σετ 4 ανταλλακτικών πείρων για το είδος 1742AN



	€		
1742AN/KR M3 M3	49,00	1	017420153
1742AN/KR M4 M4	49,00	1	017420154
1742AN/KR M5 M5	49,00	1	017420155
1742AN/KR M6 M6	49,00	1	017420156
1742AN/KR M8 M8	49,00	1	017420158
1742AN/KR M10 M10	49,00	1	017420160
1742AN/KR M12 M12	49,00	1	017420162

1742AN/C

πιρτσιναδόρος βαρέος τύπου 1742AN με συλλογή από 80 χαλύβδινα πιρτσινωτά παξιμάδια



1742AN/C	€		
	617,00	1	017420106

	M	∅ mm	n.
1742R-A/M5	5	7	20
1742R-A/M6	6	9	20
1742R-A/M8	8	11	10
1742R-A/M10	10	13	10

420x240x80 mm - 2,5 kg

1749

πιστόλι σιλικόνης, βαμμένη λαμαρίνα



1749	L min mm	€		
	340	18,00	2	017490001

1749A

πιστόλι σιλικόνης, επαγγελματικός τύπος, αλουμινένιος σωλήνας



1749A	L min mm	€		
	360	53,50	1	017490010

1749A/RB

ανταλλακτικές μύτες για 1749A

1749A/RB	€		
	1,30	1	017490051

1749A/RT

εμπρός στόμια για 1749A

1749A/RT	€		
	2,85	1	017490052

1749AC

πιστόλι υψηλής ώθησης για κόλλες



1749AC	L min mm	€		
	360	45,50	1	017490005

1750

γρασαδόροι με μοχλό

Μπορεί να χρησιμοποιηθεί με τα φυσιγγία 1750CG ή με χύμα γράσο



1 g, 550 bar Max

1750CG	cc	cc	L mm	€		
400	500	380	49,50	1	017500500	
600	750	450	65,00	1	017500750	

1750R/1 - 1750R/2

ανταλλακτικοί εύκαμπτοι σωλήνες από νάιλον



	L mm	€		
1750R/1	310	8,80	2	017500030
1750R/2	410	9,75	2	017500040

1750RC

κεκαμμένος άκαμπτος σωλήνας



1750RC	L mm	M mm	€		
	150	10x1	7,20	2	017500050

1750RT

γρασαδοράκι με 4 σιαγόνες τύπου "Hydraulic"



1750RT	M mm	€		
	10x1	6,45	5	017500110

1750RP/1 - 1750RP/2

κεφαλές για επίπεδα στόμια



1750RP/1	∅ mm	M mm	€		
	16	10x1	16,00	2	017500115
1750RP/2	22	10x1	36,00	2	017500120

1750CG

φυσιγγες γράσου για το 1750



	cc	€		
400	19,50	18	017500140	
600	24,40	18	017500160	

1750KG10

γρασαδόρος χειροκίνητος, 10 kg,
με σωλήνα υψηλής πίεσης, 2 m

πλήρης με περιστρεφόμενο σύνδεσμο, για να μην διπλώνει ο σωλήνας
αντλία με κορμό από χυτό αλουμίνιο, με αντεπίστροφη βαλβίδα

3 διαφορετικά επίπεδα πίεσης:

- 4 g σε 275 bar
- 7 g σε 206 bar
- 9 g σε 137 bar



1750KG10 € 247,00 1 017500100

1750TA

ακροφύσιο γρασαδόρου, υψηλής πίεσης,
αυτόματο, με 6 πείρους

Αφού τοποθετηθεί, παραμένει συνδεδεμένο στο γρασαδοράκι, δεν χρειάζεται να το κρατάτε όπως τα συνηθισμένα ακροφύσια
Εύκολη αποσύνδεση, ακόμα και υπό πίεση
Σπείρωμα M10x1: κατάλληλο για όλους τους τύπους γρασαδόρων: ηλεκτρικούς, πνευματικούς, χειρός κλπ.
Δεν παραμορφώνεται μέχρι 550 bar



1750TA € 55,50 1 017500111

1750TLA

ακροφύσιο γρασαδόρου, υψηλής πίεσης,
αυτόματο, με 6 πείρους, μακρυά σειρά

- Αφού τοποθετηθεί, παραμένει συνδεδεμένο στο γρασαδοράκι
- Εύκολη αποσύνδεση, ακόμα και υπό πίεση
- Σπείρωμα M10x1: κατάλληλο για όλους τους τύπους γρασαδόρων: ηλεκτρικούς, πνευματικούς, χειρός κλπ.
- Δεν παραμορφώνεται μέχρι 550 bar



1750TLA € 72,50 1 017500112

1750M

γρασαδόρος μίνι

- Με μικροακροφύσιο
- Ιδιαίτερα κατάλληλος για αεροεργαλεία



	cc	D mm	L mm	€	Hand	Icon
1750M	100	43	145	29,00	1	017500025

1750M3

γρασαδόρος μίνι, με 3 ακροφύσια

- με τρία εναλλάξιμα ακροφύσια: 0,7 - 1,0 - 1,4 mm
- ιδιαίτερα κατάλληλο για τη λίπανση πνευματικών εργαλείων
- μπορεί να χρησιμοποιηθεί με χύμα γράσο
- Κατάλληλο για χρήση γράσου έως και NLGI 2



	cc	Ø mm	L mm	€	Hand	Icon
1750M3	85	42	160	38,50	1	017500003

1751CR

λαδικά χειρός μεταλλικά, άκαμπτο ρύγχος



	cc	D mm	L mm	€	Hand	Icon
200	62	140	19,80	4	017510202	
300	75	140	21,40	4	017510203	
500	85	140	22,70	4	017510205	
700	100	140	24,80	2	017510207	
1000	100	140	27,00	2	017510210	

1751N

λαδικά χειρός μεταλλικά,
εύκαμπτο ρύγχος



	cc	D mm	L mm	€	Hand	Icon
200	62	140	20,90	4	017510020	
300	75	140	22,70	4	017510030	
500	85	140	23,80	4	017510050	
700	100	140	26,00	2	017510075	
1000	100	140	28,00	2	017510100	

1752

λαδικά χειρός πλαστικά, άκαμπτο ρύγχος



	cc	D mm	L mm	€	Hand	Icon
200	67	140	13,60	4	017520002	
300	77	140	14,70	4	017520003	
500	95	140	15,40	4	017520005	

1754

λαδικά χειρός πλαστικά, εύκαμπτο
πλαστικό ρύγχος



	cc	D mm	L mm	€	Hand	Icon
150	60	130	12,30	5	017540015	
250	65	130	13,90	5	017540025	

1755C

πλαστικά λαδικά, με
καμπυλωτό ρύγχος



cc	L mm	A mm	€		
125	110	46	5,60	5	017550112
250	110	60	7,70	5	017550125
500	110	74	8,70	4	017550150

1756

λαδικό στυλό

κατάλληλο για χρήση με ορυκτέλαια



cc	L mm	€		
5	140	29,50	2	017560001

1756B

λαδωτήρι

- με αντιοξειδωτικό ρύγχος
- θερμοκρασία λειτουργίας: -10 °C - +60 °C
- ελάχιστη πυκνότητα λαδιού SAE 10



cc	L mm	€		
500	280	28,50	2	017560220

1756C

λαδικό στυλό, 200 ml,
από πολυπροπυλένιο

- κατάλληλο και για υγρό φρένων
- διπλή τσιμούχα EPDM
- θερμοκρασία λειτουργίας: +0 °C ÷ +50 °C
- ελάχιστη απαιτούμενη πυκνότητα λαδιού: ISO 150, SAE 90 (λάδι κιβωτίου ταχυτήτων), SAE 40 (λάδι κινητήρα)



1756C	€		
	39,50	1	017560502

1756D

Λαδικό στυλό, 1500 ml,
από πολυπροπυλένιο

- Διπλή τσιμούχα EPDM
- Θερμοκρασία λειτουργίας: +0 - +50 °C
- ΟΧΙ κατάλληλο για καύσιμα



1756D	€		
	87,50	1	017560515

1756E

σύριγγα σιφωνίου, συμβατή με βενζίνη



1756E	€		
	52,50	1	017560610

1756G

λαδικό στυλό για diesel
χωρητικότητα: 1.5 l

- Μπορεί να χρησιμοποιηθεί για:
- πλήρωση φίλτρων λαδιού diesel
 - πλήρωση δοχείου Cerina



- Το σετ περιέχει:
- 2 σωλήνες με θηλυκούς ταχυσυνδέσμους για τη σύνδεση των σωλήνων diesel
 - 2 αρσενικοί μεταλλικοί ταχυσύνδεσμοι,
 - 1 κωνικό προσαρμογέα για λαστιχένιους σωλήνες

1756G	€		
	146,00	1	017560615

1756C-20R

O-rings (ζεύγος) για 1756C

1756C-20R	€		
	5,80	1	017560503

1756D-20R

O-rings (ζεύγος) για 1756D

1756D-20R	€		
	9,65	1	017560516

1757

δοχεία για γέμισμα μπαταρίας



cc	D mm	€		
250	60	4,60	4	017570002
500	75	5,55	4	017570004
1000	90	7,65	2	017570006

1757A

δοχείο για γέμισμα μπαταρίας



cc	€		
2000	56,00	1	017570020

1758

αυτοπροσαρμοζόμενο χωνί

- ιδιαίτερα χρήσιμο σε αυτοκίνητα δίχως βάθος στην υποδοχή εισόδου



1758	€		
	64,00	1	017580020

1758ADB-D

αντιπistroφο χωνί για AdBlue®,
με ευθεία σύζευξη



1758 ADB-D	€		
	43,50	1	017580050

1758ADB-45°

ανεπίστροφο χωνί για AdBlue®,
με σύζευξη 45°



1758 ADB-45
Max 1
€ 47,00 1 017580060

1758A

ανεπίστροφο χωνί
με ταχυσύνδεσμο, Ø 38 mm
Για οχήματα Volkswagen



1758A
€ 108,00 1 017580010

1758B

χωνί αντεπιστροφής
με ταχυσύνδεσμοις
Ιδιαίτερα κατάλληλο
για VAG αυτοκίνητα



1758B
€ 45,00 1 017580030

1758B-1,6

ανεπίστροφο χωνί, 1600 ml,
με ταχυσύνδεσμοις
ταχυσύνδεσμοι
για οχήματα VAG group



1758B-1,6
H1 mm 125 H2 mm 100 Ø mm 155
€ 49,50 1 017580033

1758B-RNT

ταχυσύνδεσμος αντεπιστροφής
για χωνιά κωδικός 1758B - 1758B-1,6

για κινητήρες Renault 1.5 dCi



1758B-RNT
€ 33,00 1 017580035

1758B/K5

κιτ ταχυσυνδέσμων,
για χωνιά αντεπιστροφής 1758B - 1758B-1,6

Το κιτ περιέχει:

- 1 προσαρμογή για κινητήρες 1.5 dCi Renault, Dacia, Nissan
- 1 προσαρμογή για κινητήρες 1.5/1.6 dCi Renault, Dacia, Nissan
- 1 προσαρμογή για 3.0 BMW κινητήρες diesel
- 1 προσαρμογή για 1.5/2.0 βενζινοκινητήρες, VAG group
- 1 προσαρμογή σύνδεσης χωνιού, με βάνα



1758B/K5
€ 124,00 1 017580040

1758RD

χωνί ψυκτικού υγρού με ταχυσύνδεσμοις



1758RD
H mm 248 Ø mm 172
€ 143,50 1 017580070

1758S

επιτοίχιο στήριγμα για χωνιά 1758 και
ταχυσύνδεσμοις



1758S
€ 107,50 1 017580080

1758LG

διαμορφώσιμο, αλουμινοφύλλο καλυμμένο με
λάστιχο,
για οδήγηση υγρών



1758LG
L mm 365 H mm 168
€ 60,00 1 017580006

1758M

χωνί



1758M
L mm 350
€ 17,70 1 017580000

1758R

δοχεία υγρών

Πρακτικό, αφαιρούμενο, εύκαμπτο ράμφος



	lt	€		
1758R 1	1	11,10	1	017580201
1758R 2	2	13,30	1	017580202
1758R 3	3	23,70	1	017580203
1758R 5	5	29,00	1	017580205

1758VT

ΚΙΤ ελέγχου κεφαλής κυλίνδρων

Δείχνει γρήγορα αν υπάρχει διοξείδιο του άνθρακα.



1758VT	€			
	227,50	1	017580100	

600x190x50 mm - 1 kg

1758VT/L

υγρό αντίθεσης για έλεγχο κεφαλών κυλίνδρου



1758VT/L	€			
	65,00	1	017580101	

1759

οπτικός αναλυτής ψυκτικού, υγρών μπαταρίας, υαλοκαθαριστήρων και AdBlue®
Παραδίδεται σε σκληρή κασετίνα

Αυτόματη διόρθωση ανάλογα με τη θερμοκρασία
Οξύ μπαταρίας: περιοχή μέτρησης: 1.1÷1.3 kg/l
Ψυκτικό προπυλένιο: -25 °C ÷ -50 °C
Ψυκτικό αιθυλένιο: -25 °C ÷ -50 °C
Υγρό υαλοκαθαριστήρων: -25 °C ÷ -40 °C
AdBlue: Μέτρηση ποσοστού ουρίας: 30% ÷ 45%



1759	€			
	210,50	1	017590251	

1759A

πικνόμετρο αντιψυκτικού



1759A	L mm	€		
	340	88,50	1	017590001

1759B

πικνόμετρο ηλεκτρολύτη



1759B	L mm	€		
	280	58,00	1	017590005

1759HD/3

εργαλεία για έλεγχο στεγανότητας και πλήρωση συστήματος ψύξης

• Μπορεί να γίνει έλεγχος του κυκλώματος (σωλήνες, ενώσεις, αντλίες, ψυγεία) υπό πίεση για διαρροές και γρήγορη πλήρωση, χωρίς σχηματισμό φυσαλίδων αέρα



1759HD/3	€			
	703,00	1	017590063	

600x500x140 mm - 6,5 kg

1759HD/RR

εργαλείο πλήρωσης συστημάτων ψύξης



1759HD/RR	€			
	227,50	1	017590064	

450x310x110 mm - 2,2 kg



1759LR

εργαλείο πλύσης συστήματος ψύξης

με βάση τη χρήση πεπιεσμένου αέρα, η υψηλή πίεση του νερού επιτρέπει την αποτελεσματική πλύση του συστήματος καθαρισμού

- παρέχεται με 6 προσαρμογείς σύνδεσης συστήματος
- μοχλός χειρισμού με κλείδωμα θέσης για συνεχή χρήση
- παρέχεται με ταχυσύνδεσμο νερού



1759LR L mm € 1 017590070
390X330X100

1759HD/TRUCK

εργαλείο ελέγχου στεγανότητας συστήματος ψύξης φορτηγών



1759HD/TRUCK € 1 017590065
440x330x100 mm - 3 kg

1759TT

Κιτ με 4 ζεύγη καπάκια για έλεγχο κυκλώματος turbo, για χρήση με αερόμετρα για λάστιχα



1759TT € 1 017590300
400x160x100 mm - 1,8 kg

ΥΠΗΡΕΣΙΑ ΠΙΣΤΟΠΟΙΗΣΗΣ ΓΙΑ ΗΛΕΚΤΡΟΝΙΚΑ ΟΡΓΑΝΑ

Η πιστοποίηση ηλεκτρονικών οργάνων μέτρησης όπως Πολύμετρα, Αμπερομετρικές τσιμπίδες, Ταχύμετρα και Θερμόμετρα είναι απαραίτητη στους τομείς ή τις εφαρμογές όπου απαιτούνται ακριβείς, σαφείς, αναγνωρίσιμες μετρήσεις. Για τα θερμόμετρα υπερύθρων, εκδίδεται μια αναφορά βαθμονόμησης 4 σημείων (ελάχιστο, μέγιστο και δύο ενδιάμεσα σημεία) με ιχνηλασιμότητα ENAC.

Κατόπιν αιτήματος, η Beta Utensili S.p.A. παρέχει την υπηρεσία πιστοποίησης. Για να λάβετε αυτήν την υπηρεσία, επικοινωνήστε με τον αντιπρόσωπό σας.



1760DGT

ψηφιακό πολύμετρο για συνεργείο οχημάτων



ΤΕΧΝΙΚΑ ΧΑΡΑΚΤΗΡΙΣΤΙΚΑ
RPM (στροφόμετρο):
Για μηχανές με 2 και 4 κυλίνδρους
RPM4 600 - 4000 RPM
RPM4 600 - 12000 RPM (x10 RPM)
RPM2/DIS 300 - 4000 RPM
RPM2/DIS 300 - 6000 RPM (x10 RPM)
Διανομή: 4-8 CYL
DC τάση: 400mV-4/40/400/1000V
AC τάση: 4/40/400/700V
DC ρεύμα: 40/400mA-4/20A
AC ρεύμα: 40/400mA-4/20A
Αντίσταση: 400Ω-4/40/400kΩ-4/40MΩ
Χωρητικότητα: 40/400nF-4/40/100μF
Συχνότητα: 5/50/500Hz-50/500-10MHz
Απόδοση: 0.1% - 99.9%
Εύρος παλμών: 1 - 10ms
Έλεγχος διόδων: Ρεύμα ελέγχου 0.3mA
Συνέχεια: <150Ω - Ρεύμα ελέγχου <0.3mA
Οθόνη: Υψηλής αντίθεσης, οπίσθιο φωτισμού 4 ψηφίων LCD
Υπέρταση: Κατηγορία II 1000V
Αυτόματο σβήσιμο: 30 λεπτά
Προφθοδία: 1 μπαταρία 9V (περιλαμβάνεται)
Επαγωγική τσιμπίδα (περιλαμβάνεται)
2 ακροδέκτες μέτρησης (περιλαμβάνονται)
Υφασμάτινη θήκη (περιλαμβάνεται)
Εγχειρίδιο οδηγιών

1760DGT € 1 017600005
344,00



1760DGT/2

ψηφιακό πολύμετρο αυτοκινήτου, φορητό, με παλμογράφο 2 καναλιών και γεννήτρια κυματομορφής



CE

ΚΙΤ ΠΕΡΙΕΧΕΙ:

- ακροδέκτες μέτρησης
- 2 BNC ακροδέκτες κροκόδειλου για παλμοσκόπιο
- ακροδέκτης για παλμοσκόπιο (1X και 10X)
- φορτιστής μπαταρίας
- θήκη από νάιλον

ΤΕΧΝΙΚΑ ΔΕΔΟΜΕΝΑ

Οθόνη: 2.8" έγχρωμη TFT
Ανάλυση: 320 x 240 pixels
Τροφοδοσία: 100V-240V AC, 50Hz-60Hz; DC INPUT 5V DC-2A
Μπαταρία: 2 x 2600 mAh

ΠΡΟΔΙΑΓΡΑΦΕΣ ΠΟΛΥΜΕΤΡΟΥ

Έλεγχος: Τάση, Ρεύμα, Αντίσταση, Χωρητικότητα, Δίοδοι και On-Off
Μέγιστη τάση: 600V AC-DC
Μέγιστο ρεύμα: 10A AC-DC
Μέγιστη αντίσταση: 40MOHM
Μέγιστη χωρητικότητα: 100uF

ΠΡΟΔΙΑΓΡΑΦΕΣ ΠΑΛΜΟΣΚΟΠΙΟΥ

Οριζόντιο
Εύρος ζώνης: 40MHz
Εύρος συχνοτήτων δειγματοληψίας: 250MSa / s (μονό κανάλι) - 125MSa / s (διπλό κανάλι)
Εύρος SEC / DIV: 5ns / div ÷ 500s / div 1,2,5 ακολουθία
Κάθετα
Εύρος VOLTS / DIV: 10mV / div ÷ 10V / div at BNC input
Επιλέξιμο ανάλογο, όριο εύρους ζώνης, τυπικό: 20MHz
Απόκριση χαμηλής συχνότητας (-3dB): ≤10Hz a BNC
DC Gain Accuracy: ± 3% για τη λειτουργία κανονικής ή μέσης απόκτησης, 10V / div ÷ 10 mV / div
Έναυσμα
Τύπος: Edge
Λειτουργία: Αυτόματο, Κανονικό, Μονό
Κλίση: Άνοδος, πτώση, άνοδος και πτώση
Πηγή: CH1, CH2
Εισαγωγή
Σύζευξη: DC, AC ή GND
Υποστηριζόμενοι παράγοντες εξασθένησης ανιχνευτή: 1X, 10X, 100X, 1000X
Τυχαία γεννήτρια κυματομορφής
Συχνότητα κυματομορφής: Sine (1Hz ÷ 25MHz), Square (1Hz ÷ 10MHz), Ramp (1Hz ÷ MHz), EXP (1Hz ÷ 5MHz)
Πλάτος: 2.5Vpp (50Ω) - 5Vpp (υψηλή αντίσταση)
Αντίσταση εξόδου: 50Ω

Διαστάσεις: 199 x 98 x 40 mm
Βάρος: 624g

1760DGT/2

€ 915,00 1 017600008

1760B

ψηφιακό πολύμετρο



CE

ΧΑΡΑΚΤΗΡΙΣΤΙΚΑ

DC τάση: 200 mV-2/20/200/1000V
AC τάση: 2-20/200/700V
DC ρεύμα: 2/20/200 mA-20 A
AC ρεύμα: 2/200 mA- 20 A
Αντίσταση: 200Ω - 2/20/200 kΩ - 2/20 MΩ
Χωρητικότητα: 2/20/200 nF - 2/200 μF
Θερμοκρασία: -20° + 1000°C/ -4 °F ~ +2000°F
Συχνότητα: 20kHz
Τροφοδοσία: 1 μπαταρία 9V (περιλαμβάνεται)

1760B

€ 224,50 1 017600012

1760/OHM

Πολύμετρο/μεγοημμετρο για έλεγχο μόνωσης υψηλής τάσης.
Ένδειξη TRUE RMS



CE

CAT. IV
600V
CAT. III
1000V

Περιοχή μέτρησης Ακρίβεια
AC/DC τάση: 50mV - 1000V ±0.06% - ±0.1% ένδειξης
AC/DC ρεύμα: 0.01μA - 10A ±0.5% - ±1% ένδειξης
Αντίσταση: 0.01Ω - 50MΩ ±0.2% - ±2% ένδειξης
Meg OHM: 0.01 - 5000MΩ ±4% ένδειξης, μέγ.
ρεύμα 1mA
Χωρητικότητα: 5nF - 10mF ±1.5% - ±3% ένδειξης
Συχνότητα: 50Hz - 100 MHz ±0.02% - ±0.1% ένδειξης
Θερμοκρασία: -50 °C - +1350 °C ±0.5% ένδειξης
Έλεγχος διόδων: 3V dc
Έλεγχος συνέχειας: <30 Ω

1760/OHM

€ 1.045,00 1 017600025

1760/RMS

βιομηχανικό ψηφιακό πολύμετρο ακριβές και ανθεκτικό, μέσα σε χυτό κέλυφος 6-mm, με αντιολισθητικό, ανθεκτικό σε κτυπήματα εξωτερικό κάλυμμα

EN61010-1
EN61326-1



CE

Περιοχή μέτρησης Βασική ακρίβεια
AC/DC τάση 110mV - 600V ±0.8% - ±2% rdg
AC/DC ρεύμα 110μA - 10A ±1.5% - ±2% rdg
Αντίσταση 110Ω - 40MΩ ±1.2% - ±2.5% rdg
Χωρητικότητα 11nF - 40mF ±5% - ±10% rdg (up to 11mF)
Συχνότητα 1100Hz - 110 MHz ±1.2% - ±1.5% rdg
Θερμοκρασία -32°C - +1000°C ±3% - ±5% rdg
Έλεγχος διόδων, 3V DC ±10% rdg
Έλεγχος συνέχειας <30 Ω -

1760/RMS

€ 375,00 1 017600020

1760S

συμπαγές ψηφιακό πολύμετρο
TRUE RMS (πραγματική τιμή) ανάγνωση



CE

Μετρήσιμες παράμετροι:
DC τάση: 200 mV-2/20/200/600V
AC τάση: 100/600V
DC ρεύμα: 200 mA-10 A
AC ρεύμα: 0,01-10 A
Αντίσταση: 200Ω - 2/20/200 kΩ - 2 MΩ
Δοκιμή διόδου: 0.4 ÷ 0.7
Τροφοδοσία: 2 μπαταρίες 1,5V, τύπου AAA

1760S

€ 105,00 1 017600022

153x75x42 mm

1760PA/80

αμπερομετρική τσιμπίδα AC/DC, 80A

Σχεδιασμένη να μετρά χαμηλό ρεύμα διαρροής ή κατανάλωση σε οχήματα

CE



- Περιοχή: 1mA-80A AC/DC
- Λειτουργεί και σαν φακός με λευκά LED
- Οθόνη LCD οπίσθιου φωτισμού
- Λειτουργία καθορισμού μηδέν
- Λειτουργία κράτησης
- Αυτόματο σβήσιμο
- Τροφοδοσία: 2 μπαταρίες 1.5V AAA

1760PA/80 € 289,00 1 017600002

1760PA/AC

αμπερομετρική τσιμπίδα και ψηφιακό πολύμετρο

A: AC
V: AC/DC

CE



ΧΑΡΑΚΤΗΡΙΣΤΙΚΑ
DC τάση 400 mV - 4/40/400/600 V
AC τάση 400 mV - 4/40/400/600 V
AC ρεύμα 40/400/1000 A
Αντίσταση 400Ω - 4/40/400 kΩ - 4/40 MΩ
Συχνότητα 5/50/500 Hz - 5/50/500 kHz - 5/10 MHz
Χωρητικότητα 40/400 nF - 4/40/100 F
Θερμοκρασία - 20 °C 1000 °C / -4 °F 1832 °F
Τροφοδοσία: 1 μπαταρία 9V (περιλαμβάνεται)

1760PA/AC € 236,50 1 017600050

1760PA/AC-DC

αμπερομετρική τσιμπίδα και ψηφιακό πολύμετρο

A: AC/DC
V: AC/DC

CE



A: AC/DC
V: AC/DC

ΧΑΡΑΚΤΗΡΙΣΤΙΚΑ
DC τάση: 0.1mV ÷ 600V
AC τάση: 0.1mV ÷ 600V
AC ρεύμα: 0.01A ÷ 1000A
DC ρεύμα: 0.01A ÷ 1000A
Αντίσταση: 0.1Ω ÷ 40MΩ
Χωρητικότητα: 0.001nF ÷ 40 μF
Συχνότητα: 0.001kHz ÷ 4kHz
Θερμοκρασία: -40°C ÷ 1000 °C
-40°F ÷ 1832°F

1760PA/AC-DC € 420,00 1 017600000

1760PA/AC-DC2000

αμπερομετρική τσιμπίδα με ψηφιακό πολύμετρο και σύνδεση Bluetooth

Λειτουργία TRUE RMS στο εύρος AC

A: AC/DC
V: AC/DC

CE



Μετρήσιμες παράμετροι:
• Τάση DC: 0,1mV ÷ 1000V
• Τάση AC: 0,1mV ÷ 1000V
• Ρεύμα AC: 0,01A ÷ 2000A
• Ρεύμα DC: 0,01A ÷ 2000A
• Αντίσταση: ΑΝΤΙΣΤΑΣΗ: 0.1Ω ÷ 60MΩ
• Χωρητικότητα: 1nF ÷ 6000 μF
• Συχνότητα: 10kHz ÷ 20kHz
• Θερμοκρασία: -20 °C ÷ 1000 °C -4 °F ÷ 1832 °F
• Τροφοδοσία: 1,5V, τύπου AA (περιλαμβάνονται)
• Σύνδεση Bluetooth (έκδοση 4.0)

H mm 300 L mm 110 P mm 43 € 802,00 1 017600003

380x280x100 mm - 1,78 kg

1760DGT-R3

εφεδρικοί ακροδέκτες για ψηφιακά πολύμετρα αμπερομετρικές τσιμπίδες



1760DGT-R3 € 30,00 1 017600603

1760/RSE

ανιχνευτής σήματος

Επιτρέπει τον έλεγχο της τροφοδοσίας ισχύος εξαρτημάτων, συμπεριλαμβανομένου ηλεκτρονικών μπεκ κοινής ράγας, πετρελαίου/αερίου, πιεζοηλεκτρικών μπεκ, ηλεκτρομαγνητικών βαλβίδων ρύθμισης ροής, ηλεκτρομαγνητικών βαλβίδων EGR και πηνίων

CE



Η διεξαγωγή της διάγνωσης μεμονωμένων τμημάτων του ηλεκτρικού συστήματος απαιτεί μόνο την τοποθέτηση του ακροδέκτη μέτρησης κοντά στο εξάρτημα. Σε συστήματα με ηλεκτρομηχανικά/ηλεκτρονικά εξαρτήματα που ελέγχονται από μονάδα ελέγχου, το εργαλείο αυτό καθιστά δυνατή τη διάγνωση για το αν:

- η μονάδα ελέγχου τροφοδοτείται επαρκώς και εκτελεί τη λειτουργία ελέγχου
- υπάρχει βλάβη στα καλώδια που συνδέουν τη μονάδα ελέγχου με το εξάρτημα
- το εξάρτημα που δοκιμάζεται δεν έχει αποσυνδεθεί
- το εξάρτημα δεν έχει βραχυκυκλωθεί
- το εξάρτημα λειτουργεί ηλεκτρονικά

1760/RSE € 599,00 1 017600170



1760/TC2

ταχύμετρο ψηφιακό
(μέτρηση με/χωρίς επαφή)



ΤΕΧΝΙΚΑ ΣΤΟΙΧΕΙΑ

- Για μέτρηση:
 - χωρίς επαφή ταχύτητας περιστροφής (rpm)
 - με επαφή ταχύτητας περιστροφής (rpm) και γραμμικής επιφανειακής ταχύτητας (m/min ή ft/min)
- οθόνη LCD 5 ψηφίων
- Κλίμακες:
 - ταχύτητα χωρίς επαφή 2.5÷99,999 rpm
 - ταχύτητα με επαφή 0.5÷19,999 rpm
 - γραμμική επιφανειακή ταχύτητα surface speed 0.05÷1,999.9 m/min
- Συχνότητα: 0.8 sec
- Τροφοδοσία: 4 μπαταρίες 1.5V μεγέθους AA, ή τροφοδοτικό 6V (δεν περιλαμβάνεται)
- Παραδίδεται με τα παρακάτω:
 - προσαρμογή για μέτρηση με το άκρο επαφής
 - αرسενικό λαστιχένιο άκρο (επαφής) (2 τεμ.)
 - θηλυκό λαστιχένιο άκρο (επαφής) (1 τεμ.)
 - ταινία γραμμικής μέτρησης (1 τεμ.)
 - ανακλαστικές ταινίες
 - εγχειρίδιο οδηγιών
 - πλαστική κασετίνα

	L	H	€		
1760/TC2	230 mm	74 mm	300,00	1	017600161

1760R/TC2

σετ ανακλαστικές ταινίες για το 1760/TC2



1760R/TC2	€		
	26,50	1	017600561

1760K

ανέπαφος ανιχνευτής τάσης AC με μίνι φακό LED

Περιοχή ελέγχου: 200-1000Vac 50/60Hz
CAT III-1000V
Χρειάζεται 2 μπαταρίες AAA (περιλαμβάνονται)



1760K	€		
	48,00	1	017600140

1760PT

συνδυαστικός ελεγκτής τάσης και συνέχειας,
12-690V AC/DC

- Λειτουργίες:
- συνέχεια
 - περιστροφή φάσεων
 - έλεγχος φάσης
 - φακός LED



1760PT	€		
	193,50	1	017600150

1760/IR500

ψηφιακό υπέρυθρο θερμομέτρο με σύστημα
στόχευσης διπλού laser



ΤΕΧΝΙΚΑ ΧΑΡΑΚΤΗΡΙΣΤΙΚΑ
Περιοχή: -50 ÷ 500 °C (-22 ÷ +932 °F)
Ανάλυση οθόνης: 0.1
Εκπεμπτικότητα: 0.1 ÷ 1 ρυθμιζόμενη
Ακρίβεια: -50 °C ÷ +20 °C (+/- 3 °C); 20 ÷ 500 °C (+/-2% ή 2 °C)
Λόγος απόστασης (D:S): 12:1
Αυτόματο σβήσιμο: περίπου σε 10 δευτερόλεπτα
Θερμοκρασία λειτουργίας: 0 °C ÷ 50 °C
Θερμοκρασία αποθήκευσης: -20 °C ÷ 60 °C
Τροφοδοσία: 1X 9V μπαταρία

1760/IR500	€		
	202,00	1	017600350

1760/IR1000

ψηφιακό υπέρυθρο θερμομέτρο με σύστημα
στόχευσης διπλού laser



ΤΕΧΝΙΚΑ ΧΑΡΑΚΤΗΡΙΣΤΙΚΑ
Περιοχή: -50 °C ÷ +1000 °C (-58 °F ÷ +1832 °F)
Ανάλυση οθόνης: 0.1 °C (0.1 °F)
Εκπεμπτικότητα: 0.1 ÷ 1 ρυθμιζόμενη
Ακρίβεια: -50 °C ÷ 20 °C (+/- 3.5 °C); 20 °C ÷ 300 °C (+/-1% ή 1 °C); 300 °C ÷ 1000 °C (+/-1.5%)
Λόγος απόστασης (D:S): 20:1
Θερμοκρασία λειτουργίας: 0 °C ÷ 50 °C
Θερμοκρασία αποθήκευσης: -10 °C ÷ 60 °C
Τροφοδοσία: 2X1.5V (AAA μπαταρίες)

1760/IR1000	€		
	342,00	1	017600400

1760/IR1600

ψηφιακό υπέρυθρο θερμομέτρο
με σύστημα στόχευσης laser



ΤΕΧΝΙΚΑ ΧΑΡΑΚΤΗΡΙΣΤΙΚΑ
Περιοχή: από -50 °C ως +1600 °C / -58 °F ως +2912 °F
Επιλογή κλίμακας: °C/°F
Ακρίβεια: ±1.5% ή ±2 °C ως 20 °C
Ισχύς Laser: <1mW
Απόκριση: 1sec
Εκπεμπτικότητα: 0.10-1.0 ρυθμιζόμενη
Λόγος απόστασης (D:S) 50:1
Θερμοκρασία λειτουργίας: 0 °C ÷ 50 °C / 32 °F ÷ 122 °F
Υγρασία λειτουργίας: 10% ως 90% RH
Οθόνη LCD οπίσθιου φωτισμού
Λειτουργία αποθήκευσης στοιχείων
Αυτόματο σβήσιμο
Τροφοδοσία: 1 μπαταρία 9V (περιλαμβάνεται)
Κασετίνα με αλουμινένιο τρίποδα
Εγχειρίδιο οδηγιών

1760/IR1600	mm	mm	€		
	200	115	955,00	1	017600461



1760LX

φορητό ψηφιακό φωτόμετρο

EN61010-1
EN61326-1



CE

Τεχνικές λεπτομέρειες:
Εύρος μέτρησης Τυπική ακρίβεια
Lux εύρος μέτρησης: 0-200000 ±3%
FC εύρος μέτρησης: 0-20000 ±3%
Τροφοδοσία: 1 x 9V

1760LX	L mm	€	1	017600820
	165	124,00		

1760TMC

υπέρυθρη θερμική κάμερα

συμπαγής θερμική κάμερα για μέτρηση θερμοκρασίας χωρίς επαφή, κατάλληλη για εφαρμογές σε βιομηχανίες κτιρίων, μηχανικών, ηλεκτρικών εγκαταστάσεων και θέρμανσης

Οθόνη TFT LCD, 2", 240x320
αισθητήρας, 32x32 pixels
συχνότητα εντοπισμού 7Hz
θερμική ευαισθησία <347mK
αυτόματος εντοπισμός θερμών και κρύων σημείων
κάμερα για λήψη εικόνων σε μορφή BMP (έως 100 εικόνες)
ρυθμιζόμενη εκπομπή

τροφοδοσία: 3 αλκαλικές μπαταρίες AAA
Διεπαφή USB
IP54

εύρος θερμοκρασίας: -20 °C ÷ +600 °C
υπέρυθρη ζώνη: 6.5÷14μm
σύντηξη ορατής / υπέρυθρης εικόνας: 0.5; 1; 2m
λειτουργία συναγερμού, επιλέγοντας αποδεκτές μέγιστες και ελάχιστες θερμοκρασίες



CE

1760TMC 600	€	1	017600710
	1.077,00		

1760WM

ψηφιακό ανεμόμετρο με αισθητήρα ανεμιστήρα
EN61010-1
EN61326-1



CE

Τεχνικές λεπτομέρειες:
Εύρος μέτρησης Τυπική ακρίβεια
m/s εύρος ταχύτητας αέρα : 0.4-30 ±2%
k/h εύρος ταχύτητας αέρα : 1.4-108 ±2%
ft/m εύρος ταχύτητας αέρα: 80-5900 ±2%
mi/h εύρος ταχύτητας αέρα: 0.8-58 ±2%
CFM εύρος ροής αέρα: 0-99990 ±0-9.999 ft2
CMM εύρος ροής αέρα: 0-99990 ±0-9.999 m2
CMS εύρος ροής αέρα: 0-99990 ±0-9.999 m2

1760WM	L mm	€	1	017600800
	170	99,50		

1761

πέννα συρματαςφάλισης
με αυτόματη επιστροφή

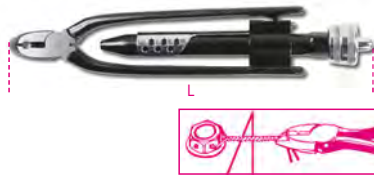

L mm	€	1	017610101
255	85,00		

1761RS/1

πέννα συρματαςφάλισης αναστρεφόμενη
με αυτόματη επιστροφή



L mm	€	1	017610130
220	151,50		

1762

πέννα με περιστρεφόμενο ζουμπά



∅ mm	L mm	€	2	017620001
2-2,5-3	210	39,50		
3,5-4-4,5				

1763

πέννα αφαίρεσης κλιπ ταπεταρίας αυτοκινήτου



1763	€	1	017630001
	46,50		

1763G/S500

500 κλιπς ταπεταρίας αυτοκινήτου



1763G/S500	€	1	017630105
	87,00		

1764/K5

πριτσιναδόρος χειρός για πλαστικά πριτσίνια

παραδίδεται με πριτσίνια σε 4 μεγέθη

το κιτ περιέχει:

- 10 πριτσίνια ∅ 5x17.2 mm
- 10 πριτσίνια ∅ 5x15.8 mm
- 10 πριτσίνια ∅ 6.3x25.2 mm
- 10 πριτσίνια ∅ 6.6x17.2 mm



1764/K5	€	1	017640001
	64,00		

1764/K5-R

συσκευασία 20 πλαστικών πριτσινιών για το είδος 1764/K5



1764/K5-R1	5X17,2	€	1	017640003
1764/K5-R2	5X15,8	18,60		017640004
1764/K5-R3	6,3X25,2	18,60		017640005
1764/K5-R4	6,6X17,2	18,60		017640006

1765/C24

κασετίνα με 24 εργαλεία
για αφαίρεση ραδιοφώνων αυτοκινήτων



1765/C24 € 253,00 1 017650001

1766

χερούλι-αντλία για τζάμια διπλό



max kg 50 € 157,50 2 017660001

1766A

χερούλι-αντλία για τζάμια μονό



max kg 30 € 40,00 2 017660005

1766/8

συλλογή με 8 εργαλεία
για τζάμια οχημάτων



1766/8 € 586,00 1 017660100

1766ER

εργαλείο αφαίρεσης παρμπριζολάστιχου
με λαβή

Εύκολη αφαίρεση παρμπριζολάστιχου,
χωρίς κίνδυνο καταστροφής



1766ER € 28,50 1 017660501

1766ER/VW

εργαλείο αφαίρεσης πλαισίων χαμηλού
προφίλ
ιδιαίτερα κατάλληλο για πλαίσια αυτοκινήτων του ομίλου VAG
με ελάχιστο χώρο πρόσβασης

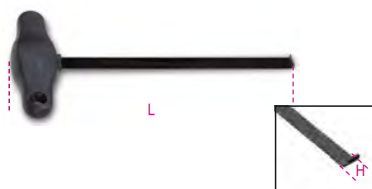

L mm 215 H mm 4 € 20,40 1 017660510

1766L

μοχλός για τζάμια



1766L € 66,00 1 017660015

1766LI

λεβιές για τοποθέτηση σύρματος κοπής σε
τζάμια οχημάτων
κοφτερές ακμές για κόψιμο κόλας



1766LI € 23,40 1 017660016

1766I

χερούλι για συρματόσχοινο
1766G

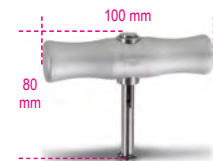

1766I € 64,00 2 017660020

1766G

συρματόσχοινο για παράθυρα αυτοκινήτου

Τετράγωνη διατομή



50 m € 56,50 1 017660025

1766T

χαλύβδινο σύρμα για τζάμια

τριγωνική διατομή



50 m € 66,00 1 017660026

Beta

1767A

τηλεσκοπική ράβδος

- σχεδιασμένη να στηρίζει καπό με αποσυμπιεσμένα έμβολα.
- μπορεί να χρησιμοποιηθεί για ακινητοποίηση πεντάλ.



L mm
640 ÷ 1090 € 89,00 1 017670000

1767B

κιτ κλειδώματος πεντάλ και τιμονιού

- μηχανισμός ρύθμισης σκανδάλης εξασφαλίζει ακριβείς ρυθμίσεις όταν διατηρείτε το όχημα επιταχυνόμενο



1767B € 191,00 1 017670100

490x285x95 mm - 2,4 kg

1767PMC

μαγνητική στήριξη εργαλείων, στρόγγυλη



1767PMC € 28,00 1 017670020

1767PMR

μαγνητική στήριξη εργαλείων, τετράγωνη

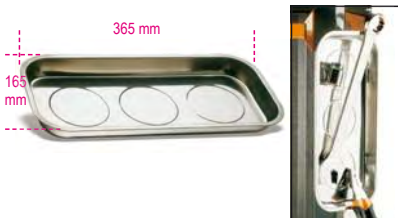

1767PMR € 56,50 1 017670010

1768

βατήρας αλουμινίου

επιφάνεια επικαλυμμένη με αντιολισθητικό υλικό μέγιστη ικανότητα: 200 kg



L mm L1 mm H mm € 960 300 475 244,50 1 017680010

1770

κοπίδι πολύ επίπεδο, παραδίδεται με 2 ανταλλακτικές λεπίδες



1770 L mm A mm € 140 9 21,40 10 017700001

1770A

ξυράφι 9 mm με μηχανισμό αυτόματου κλειδώματος της λάμας, 3 λάμες



1770A L mm A mm € 135 9 8,00 10 017700025

1770RL

λεπίδες 9 mm που σπάζουν, 10 τεμάχια ανά κουτί, για τα 1770, 1770BM και 1770A



1770RL € 7,10 5 017700010

1770BM

ξυράφι, 9 mm, 6 λεπίδες



1770BM L mm A mm € 140 9 16,40 10 017700050

1771

κοπίδι, 18 mm, παραδίδεται με 3 λεπίδες

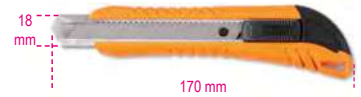

1771 € 10,30 10 017710000

1771BM

κοπίδι, 6 εφεδρικές λάμες



1771BM L mm A mm € 170 18 26,50 10 017710050

1771HD

κοπίδι, 18 mm, 6 εφεδρικές λάμες • αυτόματη αλλαγή λάμας • σύστημα κλειδώματος λάμας με βίδα



1771HD L mm A mm € 190 18 27,00 5 017710100

1771RL

ανταλλακτικές λεπίδες 18 mm, 10 τεμάχια ανά κουτί, για τα 1771, 1771BM, 1771HD



1771RL € 10,20 5 017710010

1772M

κοπίδι ασφαλείας με λεπίδα που κρύβεται, παραδίδεται με 3 λεπίδες

- μάζεμα της λάμας με αυτόματο μηχανισμό ελατηρίου
- χυτοπρεσαριστός κορμός
- αφαιρέτης συνδετήρων ενσωματωμένος στην λαβή



1772M L mm A mm € 170 18 22,80 5 017720040

1772R

κοπίδι με τραπεζοειδή λεπίδα που κρύβεται, παραδίδεται με 5 λεπίδες



1772R	L mm	A mm	€	5	017720006
	125	18	22,30		

1772H

κοπίδι ασφαλείας με λεπίδα που κρύβεται, ανταλλακτική λεπίδα



1772H	L mm	A mm	€	5	017720029
	170	18	23,60		

1772RL/2

10 μακριές τραπεζοειδείς ανταλλακτικές λεπίδες, σε κουτί, για κοπίδια 1772H, 1772M, 1772R, 1774, 1777BMT, 1777T

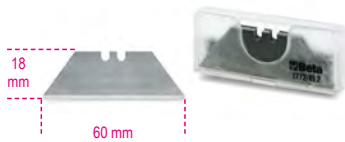

1772RL/2	€	5	017720017
	5,65		

1773A

κοπίδι



1773A	L mm	A mm	€	10	017730000
	180	25	23,60		

1773RL

λεπίδες 25 mm, 10 τεμάχια ανά κουτί, για το 1773A



1773RL	€	5	017730015
	23,10		

1773S

κοπίδι ασφαλείας με στρογγυλή λεπίδα

- κύρια λεπίδα Ø 28 mm
- δευτερεύουσα λεπίδα για κοπή ταινιών
- γάντζος ανάρτησης



1773S	L mm	A mm	€	1	017730100
	190	28	10,90		

1773S/RL

3 στρογγυλές λεπίδες, Ø 28 mm για κοπίδι γενικής χρήσης 1773S



1773S/RL	€	5	017730110
	4,90		

1774

ξύστρα πολλαπλών χρήσεων, με προφυλακτήρα λεπίδας



1774	L mm	L1 mm	€	5	017740001
	155	60	5,50		

1774A

ξύστρα πολλαπλών χρήσεων, λαβή με διπλό υλικό



1774A	L mm	A mm	€	1	017740011
	300	40	17,10		

1774A/RL

10 λαμες για τις ξύστρες 1774A and 1774S

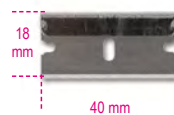

1774A/RL	€	1	017740511
	8,10		

1774S

ξύστρες απομάκρυνσης αυτοκόλλητων



1774S	A mm	L mm	€	2	017740021
	40	100	9,20		

1777BM

σουγιάς με εγκοπή για απογύμνωση καλωδίων, λεπίδα από ανοξείδωτο χάλυβα



1777BM	L mm	L1 mm	A mm	€	5	017770100
	190	80	16	15,40		

1777T

σουγιάς με τραπεζοειδή λάμα από ανοξείδωτο χάλυβα, 5 εφεδρικές λάμες



1777T	L mm	A mm	L1 mm	€	5	017770030
	160	19	65	31,00		

1777BMT

σουγιάς με τραπεζοειδή λάμα 4 ρυθμίσεις βάθους 4; 9.5; 15.5; 21.5 mm παραδίδεται με 3 λάμες



1777BMT	L mm	L1 mm	A mm	€	5	017770050
	170	80	19	36,00		

1778AN

σουγιάς, λεπίδα από ανοξείδωτο χάλυβα, λαβή από ελαφρύ ανοδιωμένο αλουμίνιο • σε θήκη



1778AN	L mm	A mm	L1 mm	€	5	017780065
	204	26	84	39,50		

1778AX

σουγιάς,
οδοντωτή λεπίδα από ανοξείδωτο χάλυβα,
λαβή αλουμίνιου,
μοτίβο οδόντωσης για ευκολότερο άνοιγμα
• σε θήκη



1778AX	L mm	A mm	L1 mm	€	5	017780026
	189	26	80	38,50		

1778BS

σουγιάς
με διπλό κλειδωμα ασφαλείας,
οδοντωτή λεπίδα από ανοξείδωτο χάλυβα,
φινίρισμα με εμφάνιση άνθρακα

• σε θήκη



1778BS	L mm	A mm	L1 mm	€	10	017780035
	200	29	85	44,50		

1778CM

σουγιάς παραλλαγής,
λεπίδα από σκληρυμένο χάλυβα,
σε θήκη



1778CM	L mm	A mm	L1 mm	€	5	017780099
	195	24	80	42,50		

1778M7

σουγιάς,
μίνι λεπίδα από ανοξείδωτο χάλυβα,
λαβή με ενθέματα από fibreglass
• σε θήκη



1778M7	L mm	A mm	L1 mm	€	5	017780015
	163	24	68	36,50		

1778P

σουγιάς,
λεπίδα από ανοξείδωτο χάλυβα, και λαβή
αλουμινίου,
μηχανισμός ανοίγματος με μπουτόν
• σε θήκη



1778P	L mm	A mm	L1 mm	€	5	017780088
	193	29	72	46,50		

1778SCL

σουγιάς με μαλακό μαύρο φινίρισμα,
κάμα από σκληρυμένο χάλυβα,
σε θήκη



1778SCL	L mm	A mm	L1 mm	€	5	017780089
	180	22	78	36,50		

1778SOS

σουγιάς αυτοκινήτου
με σφυρί για θραύση τζαμιών
και κόφτη ζώνης ασφαλείας
σε θήκη



1778SOS	L mm	A mm	L1 mm	€	5	017780080
	205	25	85	39,00		

1778V18

σουγιάς,
αλουμινένια λαβή
• σε θήκη



1778V18	L mm	A mm	L1 mm	€	5	017780018
	195	25	85	40,00		

1778X

μαχαίρια για ναυτική συντήρηση, λεπίδα από
ανοξείδωτο χάλυβα, αλουμινένια λαβή
σε θήκη



1778X	L mm	L1 mm	A mm	€	2	017780050
	185	85	25	32,50		



ΦΩΤΙΣΜΟΣ

Η οικογένεια φωτιστικών περιλαμβάνει μια μεγάλη γκάμα προϊόντων σχεδιασμένων να ικανοποιούν όλες τις απαιτήσεις των χρηστών, από την επιθεώρηση μικρών σωλήνων έως τον φωτισμό μεγάλων χώρων εργασίας.

Φακοί

Ο νέος εντυπωσιακός σχεδιασμός, οι τεχνικές βελτιώσεις και η μεγάλη επιλογή μεγεθών επιτρέπουν την επιλογή του καταλληλότερου φακού με κριτήρια όπως τη φωτεινότητα, τη αυτονομία της μπαταρίας και την απόδοση.

Λαμπήρες και προβολείς

Με βάση τη βελτιωμένη τεχνολογία LED, μεγαλύτερη αυτονομία της μπαταρίας, μικρότερο χρόνο φόρτισης, ιδιαίτερη προσοχή στα υλικά και συνεχή αναζήτηση καινοτόμων λύσεων, οι λαμπήρες εργασίας της Beta σημαίνουν έναν εξαιρετικό συνδυασμό σχεδιασμού, λειτουργικότητας και απόδοσης.

Μια ολοκληρωμένη γκάμα σχεδιασμένη για να επιτρέπει στους επαγγελματίες να εργάζονται με τον καλύτερο δυνατό τρόπο,

σε οποιοδήποτε τομέα και υπό οποιοσδήποτε συνθήκες.



ΑΣΥΡΜΑΤΗ

Η νέα ασύρματη τεχνολογία επιτρέπει τη φόρτιση των πιο πρόσφατων προβολών και λαμπήρων μέσω μιας βάσης φόρτισης, στοιχείο 1839BRW.

Η νέα βάση φόρτισης, 1839BRW, καθιστά δυνατή

τη φόρτιση των πιο πρόσφατων προβολών

και λαμπήρων ταυτόχρονα (simbolo wireless rag.

12 Autopromotec), χωρίς να χρειάζεται απαραίτητα

να χρησιμοποιήσετε καλώδια ρεύματος. Επιπλέον,

η υποστήριξη pull-out επιτρέπει τη φόρτιση κινητών

τηλεφώνων.



CRI - Color Rendering Index

CCT - Correlated Color Temperature

ΠΡΟΒΟΛΕΙΣ

ITEM	LUMEN	ΕΠΑΝΑΦΟΡΤΙΖΟΜΕΝΗ	ΜΠΑΤΑΡΙΑ ΧΡΟΝΟΣ	ΖΩΗ	IP/IK	CCT	CRI
1837C/2100	500 - 1000 - 2100	Li-Ion 11.1V; 4400 mAh	4.0h	9 - 2.5h	IP65 - IK07	6500K	80+
1837C/4300	1100 - 2100 - 4300	Li-Ion 11.1V; 5200 mAh	4.0h	6 - 1.5h	IP65 - IK07	6500K	80+
1837M	500 - 1000 - 2000	Li-Ion 11.1 V; 5200 mAh	3.5h	2 - 8h	IP65 - IK07	2700-3500-4500-5500-6500K	96+
1838FLASH	360 - 720	Li-Ion 7.4 V; 4000 mAh	4.0h	4 - 8h	IP65	6300K	-
1838POCKET	160 - 400 - 800	Li-Ion 3.7 V; 2600 mAh	4.0h	3 - 9h	IP65	6500K	80+

ΛΑΜΠΕΣ

ITEM	LUMEN	ΕΠΑΝΑΦΟΡΤΙΖΟΜΕΝΗ	ΜΠΑΤΑΡΙΑ ΧΡΟΝΟΣ	ΖΩΗ	IP/IK	CCT	CRI
1838/11LED	320	Li-Ion 3.7V; 4200 mAh	4.0h	4h	IP65	6500K	
1838AM	60 - 700 120 (spot)	Li-Ion 3.7V; 2600 mAh	4.0h - USB-C	2.5 - 16h 10h (spot)	IP54 - IK07	6500K	80+ 70+
1838COB	100 - 200 75 (spot)	Li-Ion 3.7V; 1600 mAh	3.0h	3-6h 4h (spot)	IP65	6000K	80+
1838P	80 - 50	Li-Ion 3.7V; 700 mAh	2.5h	4h	IP20	6000K	80+
1838SLIM	100 - 200 180 (back) 80 (spot)	Li-Ion 3.7 V; 700 mAh	2.5h - USB-C	2 - 4h 2h (back) 3h (spot)	IP54 - IK07	6500K	80
1838UV	75 - 150	Li-Ion 3.7V; 1600 mAh	3.0h	3h	IP20	6000K	80
1838SW	250 - 500 - 1000	Li-Ion 3.6V; 3350 mAh	4.5 - 6.5h	3 - 7h	IP65 - IK07	6500K	80+
1838E	500 - 1000 - 2000	Li-Ion 3.6V; 3350 mAh	4.5 - 6.5h	3 - 9h	IP20 - IK07	5500K	80+

ΠΡΟΒΟΛΕΙΣ

ITEM	LUMEN	ΕΠΑΝΑΦΟΡΤΙΖΟΜΕΝΗ	ΜΠΑΤΑΡΙΑ ΧΡΟΝΟΣ	ΖΩΗ	IP/IK	CCT	CRI
1836B	125 - 250	Li-Ion 3.8V; 1600 mAh	3.0h	5h	IP65 - IK07	6000K	80+
1836AW	30 - 200 - 400	Li-Ion 3.7V; 1500 mAh	2.5h	4-18h	IP65 - IK07	6500K	80+

ΦΑΚΟΙ

ITEM	LUMEN	ΕΠΑΝΑΦΟΡΤΙΖΟΜΕΝΗ	ΜΠΑΤΑΡΙΑ ΧΡΟΝΟΣ	ΖΩΗ	IP/IK	ΕΜΒΕΛΕΙΑ ΦΩΤΙΣΜΟΥ
1833XS/1	100	1 x AAA	-	5h	IP66	85m
1833XS/2	200	2 x AAA	-	10h	IP66	112m
1833S	500	2 x AA	-	10h	IP66	140m
1833M	700	3 x AAA	-	7.5h	IP66	170m
1833L	1100	3 x AA	-	8.5h	IP66	330m
1833L/USB	1200	Li-Ion 3.7 V; 2600 mAh	3.0h - USB-C	3.0h	IP66	230m
1833XSW	80 - 250	Li-Ion 3.7V 2600 mAh	2.0 h	2.0-8.0h	IP54 - IK07	
1833MW	5 - 30 - 400 - 1000	Li-Ion 3.7V; 2600 mAh	4.0 - 6.0 h	2.0-200.0h	IP68 - IK07	
1833XL	1500	3xD	-	22h	IP66	290m
1837F	500	3 x AA	-	14.5h	IP66	125m
1837F/USB	600	Li-Ion 3.7 V; 2900 mAh	4.0h - USB-C	10h	IP66	280m

1833L/USB

επαναφορτιζόμενος φακός με LED υψηλής φωτεινότητας

από ανθεκτικό ανοδιωμένο αλουμίνιο,

μέχρι 1200 lumens

- ρυθμιζόμενη εστίαση
- 3 επίπεδα ρύθμισης φωτεινότητας
- διάρκεια ζωής μπαταρίας: 3.0h
- IP66
- εμβέλεια φωτισμού: 230 m
- ένδειξη άδειας μπαταρίας (<15%)
- φόρτιση μέσω θύρας USB-C
- ο φορτιστής δεν περιλαμβάνεται



L mm 240 € 147,00 1 018330054

1833RB-L/USB

ανταλλακτική μπαταρία για 1833L/USB

1833RB-L/USB € 68,50 1 018330975

1833XS/1

φακός ελέγχου LED, από ανθεκτικό ανοδιωμένο αλουμίνιο

- 100 lumens
- ρυθμιζόμενη εστίαση
- μπαταρία: 1xAAA (δεν περιλαμβάνεται)
- IP66
- διάρκεια ζωής μπαταρίας: 5.0h
- εμβέλεια φωτισμού: 85 m



L mm 92 € 26,00 3 018330000

1833XS/2

φακός ελέγχου LED, από ανθεκτικό ανοδιωμένο αλουμίνιο

- 200 lumens
- ρυθμιζόμενη εστίαση
- μπαταρίες: 2xAAA (δεν περιλαμβάνονται)
- IP66
- διάρκεια ζωής μπαταρίας: 10.0h
- εμβέλεια φωτισμού: 112 m



L mm 133 € 28,50 3 018330001

1833XSW

φακός ελέγχου LED, ασύρματα επαναφορτιζόμενοι

- Δύο ρυθμίσεις φωτεινότητας: LED SMD, 250 - 80 Lumen
- Επαναφορτιζόμενη μπαταρία: 3,7V 700 mAh., 2,59 Wh Li-ion
- Δύο τρόποι φόρτισης: ασύρματη βάση φόρτισης 1839BRE τροφοδοτικό με θύρα USB-C
- Χρόνος φόρτισης: 2 ώρες με ασύρματη βάση φόρτισης 2 ώρες με τροφοδοτικό
- Διάρκεια μπαταρίας: 2-8 ώρες
- Ένδειξη στάθμης μπαταρίας LED
- Μαγνήτες στη βάση και στο πίσω μέρος
- Κλιπ ζώνης
- IP54
- IK07
- Περιλαμβάνεται καλώδιο USB-C



L mm 145 € 59,50 1 018330011

1833S

φακός με LED υψηλής φωτεινότητας από ανθεκτικό ανοδιωμένο αλουμίνιο, μέχρι 500 lumens

- ρυθμιζόμενη εστίαση
- 2 επίπεδα ρύθμισης φωτεινότητας
- μπαταρίες: 2xAA (δεν περιλαμβάνονται)
- διάρκεια ζωής μπαταρίας: 10.0h
- IP66
- εμβέλεια φωτισμού: 140 m



L mm 150 € 45,50 1 018330002

1833M

φακός με LED υψηλής φωτεινότητας από ανθεκτικό ανοδιωμένο αλουμίνιο, μέχρι 700 lumens

- ρυθμιζόμενη εστίαση
- 2 επίπεδα ρύθμισης φωτεινότητας
- μπαταρίες: 3xAAA (δεν περιλαμβάνονται)
- ένδειξη άδειας μπαταρίας (<15%)
- διάρκεια ζωής μπαταρίας: 7.5h
- IP66
- εμβέλεια φωτισμού: 170 m



L mm 162 € 57,00 1 018330003

1833MW

φακός με LED υψηλής φωτεινότητας, ασύρματα επαναφορτιζόμενοι

- Τέσσερις ρυθμίσεις φωτεινότητας: LED SMD, 1000 - 400 - 30 - 5 Lumen
- Επαναφορτιζόμενη μπαταρία: 3,7V 2600 mAh, 9,62 Wh Li-ion
- Δύο τρόποι φόρτισης: ασύρματη βάση φόρτισης 1839BRE τροφοδοτικό με θύρα USB-C
- Χρόνος φόρτισης: 6 ώρες με ασύρματη βάση φόρτισης 4 ώρες με τροφοδοτικό
- Διάρκεια μπαταρίας: 2-200h
- Ένδειξη στάθμης μπαταρίας 3-LED
- Μαγνήτης στο πίσω μέρος
- IP68
- IK07
- Περιλαμβάνεται καλώδιο USB-C



L mm 160 € 109,00 1 018330013

1833L

φακός με LED υψηλής φωτεινότητας από ανθεκτικό ανοδιωμένο αλουμίνιο, μέχρι 1100 lumens

- ρυθμιζόμενη εστίαση
- 2 επίπεδα ρύθμισης φωτεινότητας
- μπαταρίες: 3xAA (δεν περιλαμβάνονται)
- ένδειξη άδειας μπαταρίας (<15%)
- διάρκεια ζωής μπαταρίας: 8.5h
- IP66
- εμβέλεια φωτισμού: 330m



L mm 196 € 92,50 1 018330004

1833KL

φακός με LED υψηλής φωτεινότητας από ανθεκτικό ανοδιωμένο αλουμίνιο, μέχρι 1500 lumens

- ρυθμιζόμενη εστίαση
- 2 επίπεδα ρύθμισης φωτεινότητας
- μπαταρίες: 3xD (δεν περιλαμβάνονται)
- ένδειξη άδειας μπαταρίας (<15%)
- διάρκεια ζωής μπαταρίας: 22.0h
- IP66
- εμβέλεια φωτισμού: 290 m



L mm 300 € 120,00 1 018330005

1836AW

επαναφορτιζόμενη ασύρματη λάμπα LED κεφαλής, διπλής φωτεινότητας

- διπλή εκπομπή φωτός: μπροστά: 3 ρυθμίσεις φωτισμού, LED COB, 30 - 200 - 400 lumens κεφάλι (προβολέας): LED COB, 400 lumens
- επαναφορτιζόμενη μπαταρία: Li-Ion 3.7 V, 1500 mAh, 5.55 Wh
- USB-C θύρα
- παραδίδεται με καλώδιο USB-C
- χρόνος φόρτισης: 2.5 h
- αυτονομία μπαταρίας: μπροστά: 4-18 h κεφαλή (προβολέας): 4 h
- IP 65
- IK 07



1836AW € 86,00 1 018360051

1836B

επαναφορτιζόμενος φακός κεφαλής LED, διπλής φωτεινότητας, με αισθητήρα ON/OFF

- ON/OFF αισθητήρας χωρίς επαφή
- πλήρης με καλώδο φόρτισης USB / mini jack + φορτιστή
- 250 lumens
- αυτονομία μπαταρίας: 3-6 h
- IP65



1836B € 164,50 1 018360200

1837F

μαγνητική, αρθρωτή λάμπα ελέγχου με υψηλής φωτεινότητας LEDs, από ανθεκτικό ανοδιωμένο αλουμίνιο, έως 500 lumens

- ρυθμιζόμενη εστίαση
- 2 ρυθμίσεις φωτεινότητας
- μπαταρίες: 3xAAA (δεν περιλαμβάνονται)
- διάρκεια ζωής μπαταρίας: 14.5 h
- ένδειξη φόρτισης
- IP66



L mm 460 € 97,50 1 018370050

1837F/USB

επαναφορτιζόμενη μαγνητική, άρθρωτη λάμπα με LEDs υψηλής φωτεινότητας, από ανθεκτικό ανοδιωμένο αλουμίνιο, έως 600 lumens

- ρυθμιζόμενη εστίαση
- 2 ρυθμίσεις φωτεινότητας
- αυτονομία μπαταρίας: 10.0h
- flat battery indicator <15%
- θύρα φόρτισης USB-C
- πλήρης με καλώδιο USB-C
- IP66



L mm 460 € 161,50 1 018370060

1837RB-F/USB

ανταλλακτική μπαταρία για 1837F/USB

1837RB-F/USB € 47,50 1 018370960

1838POCKET

αρθρωτός προβολέας LED τσέπης, με διπλή δέσμη φωτός, ασύρματη φόρτιση

- διπλή εκπομπή φωτός: Κύριο φως: LED COB, 3 εντάσεις φωτός: 160 - 400 - 800 lumens
σποτ: LED SMD, 250 lumens
- γωνία φωτισμού: κύριο φως: 160°
σποτ: 18°
- Επαναφορτιζόμενη μπαταρία ιόντων λιθίου 3.7V 2600mAh
- 2 τρόποι φόρτισης: ασύρματη βάση 1839BRW τροφοδοτικό με θύρα USB-C
- χρόνος φόρτισης: 4.5 h με βάση ασύρματης φόρτισης
4 h με τροφοδοτικό
- αυτονομία μπαταρίας: κύρια λυχνία: 3-9h
σποτ: 4.5 h
- ένδειξη στάθμης μπαταρίας 3-LED
- μπορεί να περιστραφεί κατά 210°
- αντιολισθητικό σώμα από καουτσούκ
- μαγνητική βάση
- 1 μαγνήτης στη βάση
- IP65
- IK07
- παρέχεται με καλώδιο USB-C



L mm 98 I mm 82 S mm 39 € 83,00 1 018380080

1837C

επαναφορτιζόμενος προβολέας LED για αυλές κτιρίων

- 3 ρυθμίσεις φωτισμού
- φορτιστής μπαταρίας: είσοδος: 100-240V AC - 50/60Hz; έξοδος: 15V 1.5A
- χρόνος φόρτισης: 4 ώρες
- ένδειξη φόρτισης 3-LED
- περιστροφή μέχρι 180°
- IP65
- IK07

CE IP65 IK07



LxHxI mm	Lm	h	€	1	018370210
220x225x70	2100	2.5	233,00		
	1000	5.0			
	500	9.0			
266x236.6x59	4300	1.5	342,00		1 018370430
	2100	3.0			
	1100	6.0			

1837C/RA2100-4300

1837C/RA2100-4300 € 34,00 1 018370970

1837M

επαναφορτιζόμενος προβολέας ΧΡΩΜΑΤΩΝ LED, για οπτικό έλεγχο χρώματος, δείκτης υψηλής απόδοσης χρώματος (CRI 96+), έως 2.000 lumens

- 3 ρυθμίσεις φωτεινότητας: 500 / 1.000 / 2.000 lumens
- CRI (δείκτης χρωματικής απόδοσης): 96+
- CCT (συσχετισμένη θερμοκρασία χρώματος): 2700K / 3500K / 4500K / 5500K / 6500K
- φορτιστής μπαταρίας: είσοδος: 100-240V AC - 50 / 60Hz; έξοδος: 15V 1.5A
- σύνδεσμος φόρτισης γρήγορης απελευθέρωσης
- Χρόνος φόρτισης: 3,5 ώρες
- διάρκεια ζωής μπαταρίας: 8/4/2 ώρες
- ένδειξη φόρτισης
- κουμπί και ένδειξη θερμοκρασίας χρώματος LED
- κουμπί και ένδειξη φωτεινότητας LED
- μπορεί να περιστραφεί έως 180°
- IP65
- IK07

CE IP65 IK07



LxHxI mm	Lm	h	€	1	018370450
220x225x70	500	8.0	379,00		
	1000	4.0			
	2000	2.0			

1837M/RA



1837M/RA € 64,50 1 018370975

1837S

τηλεσκοπικός τρίποδας για φωτισμό εργασίας

- μεταλλικός
- ρυθμιζόμενο ύψος: 70÷155 cm
- συμβατός με 1837C και 1838FLASH



h cm 70÷170 € 72,50 1 018370500

1838FLASH

επαναφορτιζόμενος, πολύ μικρός προβολέας, σχεδιασμένος να προσφέρει την καλύτερη δυνατή λύση σε κάθε χρήση ΑΜΕΣΟΣ ΥΠΕΡΑΡΚΕΤΟΣ ΦΩΤΙΣΜΟΣ: με μέγιστη ικανότητα φωτισμού 720 lumens, και με λειτουργία τόσο με μπαταρία αλλά και με καλώδιο, είναι πάντα πρόσφορος για χρήση. ΤΟΠΟΘΕΤΕΙΤΑΙ ΠΑΝΤΟΥ:

- σε επίπεδες επιφάνειες: με λαστιχένια ποδαράκια σε τρεις πλευρές ή υποδοχή 1/4" για τρίποδες (στάνταρ κάμερας)
- σε μεταλλικές επιφάνειες: με μαγνήτη που δεν ξεβιδώνει ή γάντζο που περιστρέφεται 360 μοίρες.
- ΣΥΜΠΑΓΗΣ: με διαστάσεις 85x100x155 mm, μπορεί εύκολα να μεταφερθεί σε εργαλειοθήκη και να χρησιμοποιηθεί σε περιορισμένους χώρους.
- ΣΤΙΒΑΡΟΣ: σχεδιασμένος να αντέχει εξαιρετικά σκληρές μηχανικές καταπονήσεις. Εγγυημένη αντοχή.



IP65 € 414,00 1 018380300

1838RB/FLASH

ανταλλακτική μπαταρία για 1838/FLASH

1838RB/FLASH € 92,50 1 018380930

1838/11LED

επαναφορτιζόμενη λάμπα ελέγχου με LED υψηλής φωτεινότητας, μπαταρία πολυμερούς λιθίου

- Συμπαγής κορμός από αντιολισθητικό ελαστικό
- Εύκολα αντικαταστάσιμο εμπρός τζάμι
- Ταλαντευόμενος γάντζος
- Με σταθμό φόρτισης, 110-230Vac
- 320 lumens
- Με πολυκατευθυντικής κεφαλής LED



1838RV/11LED € 194,00 1 018380111

1838RA/10-11LED

ανταλλακτικά τροφοδοτικά για 1838/10LED και 1838/11LED

CE

1838RA/10-11LED € 44,00 1 018380903

1838RB/10LED

ανταλλακτική μπαταρία για 1838/10LED και 1838/11LED

1838RB/10LED € 70,00 1 018380902

1838RR/11LED

βάσεις φόρτισης για 1838/11LED

1838RR/11LED € 46,50 1 018380914

1838RV/11LED

ανταλλακτικό τζάμι που δεν χαράσσει για 1838/11LED



1838RV/11LED € 6,40 2 018380905



1838AM

επαναφορτιζόμενη, αρθρωτή λάμπα ελέγχου με LED, με διπλή εκπομπή φωτός, περιστρεφόμενη ως 180°, με περιστρεφόμενη μαγνητική βάση και γάντζο

- διπλή εκπομπή φωτός: μπροστά: LED COB, 60-700 lumens, μπορεί να ρυθμιστεί από ποτενσιόμετρο σημείο (κεφάλι): LED SMD, 120 lumens, ON-OFF διακόπτης
- επαναφορτιζόμενη μπαταρία 3.6V 2600mAh Li-ion
- με είσοδο USB-C
- παραδίδεται με φορτιστή 100-240V / 50-60Hz
- χρόνος φόρτισης: 4h
- αυτονομία μπαταρίας: μπροστά: 2.5-16h σημείο (κεφάλι): 10h
- ένδειξη στάθμης μπαταρίας 3-LED

- περιστρεφόμενη, έως 180° (± 90° σε σχέση με τον άξονα)
- μαγνητική βάση (με μαγνήτη νεοδυμίου), περιστρεφόμενη έως 90°
- περιστρεφόμενος γάντζος βάσης

- IP54
- IK07



L I S L1
mm mm mm mm mm
1838AM 405 40 45 175 € 135,00 1 018380400

1838COB

φορητή επαναφορτιζόμενη λάμπα ελέγχου με LED

- με γάντζο και συμπαγή κορμό από αντιολισθητικό λάστιχο
- μπαταρία πολυμερούς λιθίου
- 100/200 lumens, Προβολέας 75 lumens

CE
IP65



1838COB € 110,50 1 018380010

1838P

επαναφορτιζόμενος φακός ελέγχου, διπλής λειτουργίας: λάμπα και φακός

- Συμπαγής κορμός από αντιολισθητικό λάστιχο
- 50/80 lumens
- Γάντζος για τσέπη
- Μαγνητική βάση που περιστρέφεται 180 μοίρες
- Πλήρης με καλώδιο φόρτισης USB, 3.5mm
- Διάρκεια: 2.5 ώρες
- IP20

CE
IP65



1838P € 101,00 1 018380005

1838SLIM

επαναφορτιζόμενη, αρθρωτή λάμπα ελέγχου με 3 LED

- τριπλή εκπομπή φωτός:
- μπροστά: 100/200 lumens/ πίσω: 180 lumens/ σημείο (κεφάλι): 80 lumens
- μαγνητική βάση
- χρόνος φόρτισης: 2.5h
- αυτονομία μπαταρίας: 2-4h/ spot 3h
- παρέχεται με καλώδιο USB-C

CE
IP54



L I S
mm mm mm mm
1838SLIM 307 17 29 € 85,50 1 018380221



1838SW

επαναφορτιζόμενη, αρθρωτή λάμπα ελέγχου LED, με ασύρματο φορτιστή

- διπλή εκπομπή φωτός:
- Μπροστά: LED COB, 3 εντάσεις φωτός: 250 - 500 - 1000 lumens
- σημείο (κεφαλή): LED SMD, 200 lumens
- επαναφορτιζόμενη μπαταρία ιόντων λιθίου 3,6V 3.350mAh
- 2 τρόποι φόρτισης: ασύρματη βάση 1839BRW
- τροφοδοτικό με θύρα USB-C
- χρόνος φόρτισης: 6,5 ώρες με την ασύρματη βάση φόρτισης
- 4,5 ώρες με τροφοδοτικό
- διάρκεια μπαταρίας: μπροστά: 1,3-5 ώρες
- σημείο (κεφαλή): 7 ώρες
- Ένδειξη στάθμης μπαταρίας 3-LED
- η βάση μπορεί να περιστραφεί κατά 180°
- αντιολισθητικό σώμα από καουτσούκ
- διπλός περιστρεφόμενος γάντζος
- 3 μαγνήτες στο πίσω μέρος
- 1 μαγνήτης στη βάση
- IP65
- IK07
- παρέχεται με καλώδιο USB-C



1838SW	L mm	I mm	S mm	€	1	018380142
	260	53	40	116,00		

1838UV

επαναφορτιζόμενη λάμπα ελέγχου UV και λευκού φωτός
ιδανική για ανίχνευση διαρροών

- Μικρός κορμός από αντιολισθητικό λάστιχο
- Με φορτιστή 100-240Vac / 50-60Hz
- 150 lumens / UV



1838UV	€	1	018380150
	199,50		

1838E

επαναφορτιζόμενη λάμπα LED κάτω από το καπτό

- 3 ρυθμίσεις φωτισμού: 500/1000/2000 lumens
- μπορεί να περιστραφεί 360°
- εύρος μήκους: 116 ÷ 188 cm
- κορμός αλουμινίου
- αντιολισθητικοί γάντζοι από καουτσούκ
- φόρτιση USB-C
- 2 τρόποι φόρτισης:
- φόρτιση μέσω θύρας USB λάμπας
- φόρτιση μέσω θύρας USB εσωτερικής μπαταρίας
- παραδίδεται με φορτιστή μπαταρίας
- είσοδος: 100-240V ~ 50/60Hz
- έξοδος: DC 5V-2000 mA



IP20
IK07

L min mm	L max mm	I mm	€	1	018380270
1170	1880	150	231,50		

1838E-BT

επαναφορτιζόμενη μπαταρία με θύρα USB-C για λάμπα κάτω από το καπτό 1838E

- Li-Ion 3,6V
- DC 5V - 2000 mA

CE

1838E-BT	€	1	018380271
	65,50		

1839BRW

ασύρματη βάση φόρτισης, συμβατή με τις λάμπες ελέγχου 1838POCKET, 1838SW

- δύο θέσεις φόρτισης με μαγνητική σύνδεση, για ταυτόχρονη χρήση
- με τραβηχτή υποδοχή για ασύρματη φόρτιση κινητών τηλεφώνων
- Ένδειξη LED κατάστασης φόρτισης
- Μέγιστη είσοδος: 10W x2
- είσοδος: AC 100-240V 50/60Hz
- Έξοδος: DC 12V 1.5A
- DC 9V 2A
- DC 5V 3A
- Θύρα σύνδεσης USB-C
- μπορεί να κρεμαστεί στον τοίχο μέσω: 3 ισχυρών μαγνητών στο πίσω μέρος

2 οπές για βίδες

- IP20
- IK07



1839BRW	L mm	I mm	S mm	€	1	018390002
	101	190	28	110,00		

1839/R5

καλώδιο USB-C QC 3.0, ανταλλακτικό για τα 1838POCKET, 1839BRW

1839/R5	€	1	018390505
	10,60		

1839/R6

μετασχηματιστής γρήγορης φόρτισης USB Q C3.0, ανταλλακτικό για τα 1838POCKET, 1839BRW

1839/R6	€	1	018390506
	31,00		

1839/R1

μετασχηματιστής με έξοδο USB, ανταλλακτικό για 11833L/USB, 1836B, 1837F/USB, 1838COB, 1838P, 1838S, 1838SLIM, 1838UV, 1838AM, 1838E

CE

1839/R1	€	1	018390501
	30,50		

1839/R2

καλώδιο USB/βύσμα 3.5 mm, ανταλλακτικό για 1836B, 1838P, 1838COB, 1838UV

1839/R2	€	1	018390502
	11,70		

1839/R4

καλώδιο USB/USB-C, ανταλλακτικό για 1833L/USB, 1833F/USB, 1838SLIM, 1838S, 1838AM, 1838E

1839/R4	€	1	018390504
	10,40		

 Beta

 Beta

1842LED/BM

Λάμπα με LEDs υπερυψηλής φωτεινότητας, 230 Vac

- καλώδιο 10 m
- μικρός κορμός από αντλιοσθητικό ελαστικό
- εύκολα αντικαταστάσιμο εμπρός τζάμι
- κινούμενος γάντζος
- 340 lumens
- κεφαλή με πολυκατευθυντικό φως LED

CE



1842LED/BM	L mm	€		
	230	172,50	1	018420301

1842LED/ABM

Λάμπα με LEDs υπερυψηλής φωτεινότητας, 24 V

- καλώδιο 10 m
- μικρός κορμός από αντλιοσθητικό ελαστικό
- εύκολα αντικαταστάσιμο εμπρός τζάμι
- κινούμενος γάντζος
- 340 lumens
- κεφαλή με πολυκατευθυντικό φως LED

CE



1842LED/ABM	L mm	€		
	230	163,50	1	018420311

ANEMΕΣ



Η νέα, διαφορετική, ολοκληρωμένη σειρά ανεμών της BETA έχει σχεδιαστεί και αναπτυχθεί με σκοπό να ικανοποιήσει όλες τις απαιτήσεις των επαγγελματιών.

- Η γκάμα με μπαλαντέζες καλωδίων περιλαμβάνει πολλά μήκη και τύπους καλωδίων, εκδόσεις με λαμπτήρες LED, με πρίζες και βύσματα SCHUKO.
- Η γκάμα με μπαλαντέζες αέρος περιλαμβάνει εύκαμπτους σωλήνες διαμέτρου 8mm και 10mm.

Ελατήριο υψηλής αντοχής που εξασφαλίζει αξιοσημείωτη ανθεκτικότητα και απαράμιλλη ομαλότητα.

Κορμός από παχύ πολυπροπυλένιο για μοναδική αντοχή σε κραδασμούς.

Μηχανισμός μπάρας που προκαλεί την αυτόματη αναδίπλωση του καλωδίου να απενεργοποιείται εύκολα για να επιτρέψει το συνεχές τράβηγμα.

Κάθε ανέμη είναι εφοδιασμένη με περιστρεφόμενο μπράτσο στήριξης τοίχου 180ο και ένα επιπλέον μπράτσο για γρήγορη σύνδεση- αποσύνδεση από το στήριγμα τοίχου.

ΜΠΑΛΑΝΤΕΖΕΣ ΚΑΛΩΔΙΩΝ

Μια μεγάλη γκάμα που περιλαμβάνει τουλάχιστον 18 μοντέλα, σχεδιασμένη να ικανοποιεί κάθε απαίτηση εργασίας, συμπεριλαμβανομένων των πιο απαιτητικών χρηστών. Μήκη που κυμαίνονται από 10 m έως 30 m και διατομές από 2x1.0 mm² έως 5Gx1.5mm², με τύπους καλωδίων H05VV-F και H07RN-F. Όλες οι μπαλαντέζες καλωδίου - έως μια διατομή καλωδίου 3Gx2,5mm² - παρέχονται με διακόπτες θερμικής προστασίας, οι οποίοι ενεργοποιούνται σε περίπτωση υπερφόρτωσης του ηλεκτρικού κυκλώματος.



ΜΠΑΛΑΝΤΕΖΕΣ ΑΕΡΟΣ

 pag. 347

Μια επιλεγμένη γκάμα, με λάστιχα που κυμαίνονται από 10 m έως 15 m σε μήκος, και 8 mm και 10 mm σε διάμετρο, για χρήση με πνευματικά εργαλεία. Δεδομένου ότι τα προϊόντα μας είναι στεγανά, μπορούν επίσης να χρησιμοποιηθούν με νερό.

Είδος	Αριθμ.	Αγωγοί	Διατομή	Τύπος καλωδίου	Μήκος	Drum	Διακόπτης θερμικής προστασίας	Αξεσουάρ
1842 15-H05/LED	018420821	2x	1,0 mm ²	H05V-F	15+1 m	Small	IGEN	Λάμπα LED
1843 15-H05	018430215	2x	1,5 mm ²	H05V-F	15+1 m	Small	IGEN	
1844 10-H05	018440310	3G	1,5 mm ²	H05V-F	10+1 m	Small	IGEN	-
1844 15-H05	018440315			H05V-F	15+1 m	Small	IGEN	-
1844 15-H07	018440317			H07RN-F	14+1 m	Small	IGEN	-
1844 30-H05	018440330			H05V-F	30+2 m	Medium	IGEN	-
1844 15-H05/SCK	018440316			H05V-F	15+1 m	Small	IGEN	SCHUKO
1844 15-H07/SCK	018440318	3G	1,5 mm ²	H07RN-F	14+1 m	Small	IGEN	SCHUKO
1845 12-H05	018450365	3G	2,5 mm ²	H05V-F	12+1 m	Small	IGEN	
1845 15-H07	018450367			H07RN-F	15+1 m	Medium	IGEN	
1845 25-H07	018450377			H07RN-F	25+1,5 m	Medium	IGEN	
1846 10-H05	018460405	4G	1,5 mm ²	H05V-F	10+1 m	Small	NEM	
1846 10-H07	018460407			H07RN-F	10+1 m	Small	NEM	
1846 15-H05	018460415			H05V-F	15+1 m	Small	NEM	
1847 10-H05	018470420	4G	2,5 mm ²	H05V-F	10+1 m	Medium	NEM	
1847 15-H07	018470427			H07RN-F	15+1 m	Medium	NEM	
1848 10-H05	018480510	5G	1,5 mm ²	H05V-F	10+1 m	Medium	NEM	
1848 15-H07	018480517			H07RN-F	15+1 m	Medium	NEM	



1842

αυτόματη μπαλαντέζα με λάμπα ελέγχου LED, 100-240Vac

- με μεταχηματιστή ασφαλείας 230/12V
- καλώδιο H05VV-F 2x1.0 mm²
- μήκος καλωδίου τυλιγμένο: 15 m
- 1.5 m καλώδιο εισόδου με πρίζα SCHUKO
- μήκος καλωδίου εκτός μπαλαντέζας: 1 m
- δυνατότητα απενεργοποίησης του μηχανισμού για να παραμένει το καλώδιο σταθερό
- παραδίδεται με στρεφόμενο βραχίονα 180° και έναν πρόσθετο βραχίονα ταχείας σύνδεσης

CE

IP42
IP65



1842 15-H05LED	H05VV-F	L m	€	1	018420821
		15+1	408,00		

1846R-LED/BM

ανταλλακτικές λάμπες LED

12-24V - AC-DC



1846LED/BM R	€	1	018460331
	118,50		

1843

αυτόματη μπαλαντέζα, με καλώδιο 2x1.5 mm²

- καλώδιο H05VV-F 2x1,5 mm²
- με διακόπτη θερμικής προστασίας
- μήκος τυλιγμένου καλωδίου: 15 m
- μήκος καλωδίου εκτός μπαλαντέζας: 1 m
- παραδίδεται χωρίς καλώδιο εισόδου
- δυνατότητα απενεργοποίησης του μηχανισμού για να παραμένει το καλώδιο σταθερό
- μεγ. ισχύς (με τυλιγμένο καλώδιο): 1300W (230V-20°C)
- μεγ. ισχύς (με ξετυλιγμένο καλώδιο): 2300W (230V-20°C)
- παραδίδεται με στρεφόμενο βραχίονα 180° και έναν πρόσθετο βραχίονα ταχείας σύνδεσης

CE

IP42



1843 15-H05	H05VV-F	L m	€	1	018430215
		15+1	287,00		

1844

αυτόματη μπαλαντέζα, με καλώδιο 3Gx1.5 mm²

- καλώδιο 3Gx1.5 mm²
- με διακόπτη θερμικής προστασίας
- μήκος καλωδίου εκτός μπαλαντέζας: 1 m (εκτός απο το 1844 30-H05, 2 m)
- παραδίδεται χωρίς καλώδιο εισόδου
- δυνατότητα απενεργοποίησης του μηχανισμού για να παραμένει το καλώδιο σταθερό
- μεγ. ισχύς (με τυλιγμένο καλώδιο): 1500W (230V-20°C)
- μεγ. ισχύς (με ξετυλιγμένο καλώδιο): 2500W (230V-20°C)
- παραδίδεται με στρεφόμενο βραχίονα 180° και έναν πρόσθετο βραχίονα ταχείας σύνδεσης

CE

IP42



1844 10-H05	H05VV-F	L m	€	1	018440310
		10+1	256,00		
1844 15-H05	H05VV-F	15+1	278,00		018440315
1844 15-H07	H07RN-F	14+1	305,00		018440317
1844 30-H05	H05VV-F	30+2	539,00		018440330

1844SCK

αυτόματη μπαλαντέζα, με καλώδιο 3Gx1.5 mm² και πρίζα SCHUKO

- καλώδιο 3Gx1.5 mm²
- με διακόπτη θερμικής προστασίας
- μήκος καλωδίου εκτός μπαλαντέζας: 1 m
- 1.5 m καλώδιο εισόδου με πρίζα SCHUKO
- δυνατότητα απενεργοποίησης του μηχανισμού για να παραμένει το καλώδιο σταθερό
- μεγ. ισχύς (με τυλιγμένο καλώδιο): 1500W (230V-20°C)
- μεγ. ισχύς (με ξετυλιγμένο καλώδιο): 2500W (230V-20°C)
- παραδίδεται με στρεφόμενο βραχίονα 180° και έναν πρόσθετο βραχίονα ταχείας σύνδεσης

CE

IP42



1844 15-H05/SCK	H05VV-F	L m	€	1	018440316
		15+1	290,00		
1844 15-H07/SCK	H07RN-F	14+1	317,00		018440318

1845

αυτόματη μπαλαντέζα, με καλώδιο 3Gx2.5 mm²

- καλώδιο 3Gx2.5 mm²
- με διακόπτη θερμικής προστασίας
- μήκος καλωδίου εκτός μπαλαντέζας: 1 m (εκτός απο το 1845 25-H07RN-F, 1.5 m)
- παραδίδεται χωρίς καλώδιο εισόδου
- δυνατότητα απενεργοποίησης του μηχανισμού για να παραμένει το καλώδιο σταθερό
- μεγ. ισχύς (με τυλιγμένο καλώδιο): 2000W (230V-20°C)
- μεγ. ισχύς (με ξετυλιγμένο καλώδιο): 3000W (230V-20°C)
- παραδίδεται με στρεφόμενο βραχίονα 180° και έναν πρόσθετο βραχίονα ταχείας σύνδεσης

CE

IP42



1845 12-H05	H05VV-F	L m	€	1	018450365
		12+1	578,00		
1845 15-H07	H07RN-F	15+1	572,00		018450367
1845 25-H07	H07RN-F	25+1,5	730,00		018450377

1846

αυτόματη μπαλαντέζα, με καλώδιο 4Gx1.5 mm²

- καλώδιο 4Gx1.5 mm²
- χωρίς διακόπτη θερμικής προστασίας
- μήκος καλωδίου εκτός μπαλαντέζας: 1 m
- παραδίδεται χωρίς σωλήνα εισόδου
- δυνατότητα απενεργοποίησης του μηχανισμού για να παραμένει το καλώδιο σταθερό
- μεγ. ισχύς (με τυλιγμένο καλώδιο): 1400W (400V-20°C)
- μεγ. ισχύς (με ξετυλιγμένο καλώδιο): 1900W (400V-20°C)
- παραδίδεται με στρεφόμενο βραχίονα 180° και έναν πρόσθετο βραχίονα ταχείας σύνδεσης

CE

IP42



1846 10-H05	H05VV-F	L m	€	1	018460405
		10+1	311,00		
1846 10-H07	H07RN-F	10+1	322,00		018460407
1846 15-H05	H05VV-F	15+1	322,00		018460415



1847

αυτόματη μπαλαντέζα, με καλώδιο 4Gx2.5 mm²

- καλώδιο 4Gx2.5 mm²
- χωρίς διακόπτη θερμικής προστασίας
- μήκος καλωδίου εκτός μπαλαντέζας: 1 m
- παραδίδεται χωρίς καλώδιο εισόδου
- δυνατότητα απενεργοποίησης του μηχανισμού για να παραμένει το καλώδιο σταθερό
- μεγ. ισχύς (με τυλιγμένο καλώδιο): 2000W (400V-20°C)
- μεγ. ισχύς (με ξετυλιγμένο καλώδιο): 2700W (400V-20°C)
- παραδίδεται με στρεφόμενο βραχίονα 180° και έναν πρόσθετο βραχίονα ταχείας σύνδεσης

CE

IP42



		L m	€		
1847 10-H05	H05VV-F	10+1	334,00	1	018470420
1847 15-H07	H07RN-F	15+1	622,00	1	018470427

1848

αυτόματη μπαλαντέζα, με καλώδιο 5Gx1.5 mm²

- καλώδιο 5Gx1.5 mm²
- χωρίς διακόπτη θερμικής προστασίας
- μήκος καλωδίου εκτός μπαλαντέζας: 1 m
- παραδίδεται χωρίς καλώδιο εισόδου
- δυνατότητα απενεργοποίησης του μηχανισμού για να παραμένει το καλώδιο σταθερό
- μεγ. ισχύς (με τυλιγμένο καλώδιο): 1400W (400V-20°C)
- μεγ. ισχύς (με ξετυλιγμένο καλώδιο): 1900W (400V-20°C)
- παραδίδεται με στρεφόμενο βραχίονα 180° και έναν πρόσθετο βραχίονα ταχείας σύνδεσης

CE

IP42



		L m	€		
1848 10-H05	H05VV-F	10+1	348,00	1	018480510
1848 15-H07	H07RN-F	15+1	664,00	1	018480517

1852R1750

φορητός επαγωγικός θερμαντής

CE



- θερμαίνει και λασκάρει βίδες, πλήμνες και ρουλεμάν χωρίς χρήση φλόγας
- επιτρέπει θέρμανση κάθε τύπου σιδηρομαγνητικού μετάλλου

Στάνταρτ εξοπλισμός:

- δυο εμπρόσθια πηνία, Ø 19 και 26 mm, για λασκάριαμα παζμαδιών
- ένα επίπεδο πηνίο για θέρμανση επιφανειών
- ένα εύκαμπτο πηνίο, μήκους 800 mm
- σε πλαστική κασετίνα

Τεχνικά χαρακτηριστικά:

- τροφοδοσία: 230V AC, 50/60 Hz
- ρεύμα εισόδου: max. 7.5A
- ισχύς: max. 1.75 kW

ΠΡΟΑΙΡΕΤΙΚΑ ΕΞΑΡΤΗΜΑΤΑ

Υπάρχουν πηνία και σε άλλες διαστάσεις

ΠΛΕΟΝΕΚΤΗΜΑΤΑ

Εξοικονόμηση χρόνου: γρήγορη, εξαιρετικά ακριβής θέρμανση

Ασφάλεια φωτιάς: Δεν παράγει φλόγα, μέγιστη προστασία του χειριστή

Λειτουργικό: μπορεί να χρησιμοποιηθεί με ένα χέρι, εύκολη αλλαγή πηνίων

ΠΕΔΙΑ ΕΦΑΡΜΟΓΗΣ

Αυτοκινητοβιομηχανία
Βιομηχανική συντήρηση
Αεροναυτική βιομηχανία
Ναυπηγεία
Πετροχημική βιομηχανία

1852R1750	1.850,00	1	018520175
-----------	----------	---	-----------

480x370x130 mm - 4,5 kg

1852S-CNT

πηνίο επαφής



1852S-CNT	144,50	1	018520520
-----------	--------	---	-----------

1852S-CC

πηνίο τύπου κουτάλι



1852S-CC	116,00	1	018520521
----------	--------	---	-----------

1852S-KR/CNT

kit ανταλλακτικών για πηνίο επαφής



1852S-KR/CNT	63,00	1	018520522
--------------	-------	---	-----------

1852S-L

πλευρικό πηνίο



	Ø mm	M	L mm	€		
1852S-L 19	19	M6	220	58,50	1	018520501
1852S-L 20	20	M8	220	58,50	1	018520502
1852S-L 23	23	M10	220	58,50	1	018520503
1852S-L 26	26	M12	220	58,50	1	018520504
1852S-L 32	32	M16	220	58,50	1	018520505
1852S-L 38	38	M20	220	67,00	1	018520506
1852S-L 45	45	M22	220	74,00	1	018520507

1852S-F

εμπρόσθιο πηνίο



	Ø mm	M	L mm	€		
1852S-F 19	19	M6	220	58,50	1	018520508
1852S-F 20	20	M8	220	58,50	1	018520509
1852S-F 23	23	M10	220	58,50	1	018520510
1852S-F 26	26	M12	220	58,50	1	018520511
1852S-F 32	32	M16	220	58,50	1	018520512
1852S-F 38	38	M20	220	67,00	1	018520513
1852S-F 45	45	M22	220	71,50	1	018520514

1852S-FLESS

εύκαμπτο πηνίο



	L mm	€		
1852S-FL750	750	43,50	1	018520519
1852S-FLESS	800	110,00	1	018520515
1852S-FL1000	1000	141,00	1	018520517
1852S-FL1500	1500	166,50	1	018520518

1852 S-PIATTE

επίπεδο πηνίο



1852S-PIATTE	67,00	1	018520516
--------------	-------	---	-----------

Beta



ΣΥΓΚΟΛΛΗΣΗ



ΜΗΧΑΝΕΣ ΣΥΓΚΟΛΛΗΣΗΣ INVERTER

Εύχρηστες μηχανές συγκόλλησης inverter με εξαιρετικά χαρακτηριστικά συγκόλλησης για όλους τους τύπους ηλεκτροδίων. Με έλεγχο υπέρτασης και υπερθέρμανσης και αντικολλητική λειτουργία ηλεκτροδίων. Συμπαγείς και ελαφριές, ιδανικές για εργασίες συντήρησης σπιτιού, μικρές σιδηροκατασκευές και εργασίες συντήρησης.



ΕΞΑΡΤΗΜΑΤΑ ΣΥΓΚΟΛΛΗΣΗΣ

Μεγάλη γκάμα εξαρτημάτων που υποστηρίζουν εργασίες συγκόλλησης.



ΜΑΣΚΕΣ ΣΥΓΚΟΛΛΗΣΗΣ

Η Beta προσφέρει πολλές μάσκες LCD αυτόματης συσκότισης κατάλληλες για διαφορετικούς τύπους συγκόλλησης: συγκόλληση ηλεκτροδίων, MIG/MAG, TIG και πλάσματος. Η προστασία και η άνεση διασφαλίζονται από την πλήρη συμμόρφωση με όλα τα τρέχοντα πρότυπα ασφαλείας.



ΜΗΧΑΝΕΣ ΣΥΓΚΟΛΛΗΣΗΣ ΚΑΣΣΙΤΕΡΟΥ ΜΕ ΑΕΡΙΟ

Κολλητήρια και εξαρτήματα σχεδιασμένα για μικρές εργασίες συντήρησης και μικροηλεκτρονικές εργασίες. Εκτός από τα κολλητήρια με καλώδιο, η Beta προσφέρει επίσης αρκετές λύσεις κολλητηρίων αερίου με βουτάνιο που επιτρέπουν την εκτέλεση εργασιών συγκόλλησης σε εξωτερικούς χώρους και χωρίς ηλεκτρικό ρεύμα.

1808

κολλητήρι διπλής ισχύος 1824R8



W	V	€	📦	📄
20/130W	230	106,00	1	018080001

1812 150

κολλητήρι άμεσης ενέργειας



W	V	€	📦	📄
150	230	152,00	1	018120015

1814M

κολλητήρια με χαλύβδινη μύτη



W	V	€	📦	📄
25	230	61,50	1	018140225
30	230	65,00	1	018140230
40	230	68,00	1	018140240

1820

κολλητήρια



W	V	€	📦	📄
1820 30	30W	63,00	1	018200003
1820 60	60W	72,00	1	018200006
1820 80	80W	102,00	1	018200008

1822

κολλητήρια υψηλής απόδοσης



W	V	€	📦	📄
1822 120	120W	155,50	1	018220012
1822 180	180W	164,50	1	018220018
1822 320	320W	205,00	1	018220032

1823 60

ψηφιακός σταθμός συγκόλλησης με κολλητήρι

- Περιοχή θερμοκρασίας: 160 °C ÷ 480 °C με ακρίβεια ±1%.
- Λειτουργία για αποθήκευση της επιλεγείσας θερμοκρασίας με το κλείσιμο του σταθμού.
- 3 κουμπιά ταχείας επιλογής (200-300-400 °C).



W	€	📦	📄
60	603,00	1	018230060

1823R/60

ανταλλακτικό κολλητήρι για 1823 60



W	€	📦	📄
1823R 60	119,00	1	018230066



1824R

ανταλλακτικές μύτες για κολλητήρια

Model	€	📦	📄
1824R 08 1808	45,00	1	018240100
1824R 12 1812/150	6,10	1	018240301
1824R 14-M25 1814M/25	6,10	1	018240152
1824R 14-M30 1814M/30	6,10	1	018240153
1824R 14-M40 1814M/40	6,10	1	018240154
1824R 20 1820/30	8,05	1	018240302
1824R 60 1820/60	8,05	1	018240303
1824R 80 1820/80	11,70	1	018240304
1824R 120-180 1822/120 -/180	94,50	1	018240305
1824R 320 1822/320	120,00	1	018240307
1824R ST-60 1823-60	16,60	1	018240308

1825B

καλάι με αντιοξειδωτικό

- 1 mm²; 250 g
- Sn 99.3%; Cu 0.7%



Model	€	📦	📄
1825B	88,50	1	018250251

1827

κολλητήρι αερίου, ρυθμιζόμενο



Model	€	📦	📄
1827	190,50	1	018270001

1827PC

ανταλλακτικές κωνικές μύτες για 1827



Model	€	📦	📄
1827PC 1,6	39,50	1	018270501
1827PC 3,2	39,50	1	018270502

1827PCL

ανταλλακτική μαχαιρωτή μύτη για 1827



Model	€	📦	📄
1827PCL 2,4	39,50	1	018270503

1827PFL

ανταλλακτική μύτη γυμνής φλόγας για 1827



1827PFL € 39,50 1 018270504

1827/K

κολλητήρι αερίου με 7 εξαρτήματα σε κασετίνα με βάση από μαλακό αφρώδες πολυαιθυλένιο



- Ισχύς: 30 watts ως 125 watts
- Θερμοκρασία μύτης ρυθμιζόμενη σε 250 °C και 500 °C
- Ρυθμιστής παροχής αερίου
- Χρόνος προθέρμανσης: 15 seconds
- Το δοχείο περιέχει αέριο για 120 λεπτά αδιάλειπτης λειτουργίας
- Διαφανές δοχείο για παρακολούθηση της στάθμης αερίου
- Γεμίζει με βουτάνιο

1827/K € 276,00 1 018270100

1827F

κολλητήρι αερίου με βουτάνιο

35 g ρεζερβουάρ

- τρεις εναλλάξιμες μύτες: 550 °C; 1000 °C; 1300 °C
- παραδίδεται με βάση σε βαλιτσάκι



1827F € 188,00 1 018270200

1830T

αντλία αποκόλλησης με αντιστατικό πλαστικό ακροφύσιο



L mm 190 € 22,50 5 018300021

1860BH/120A

ηλεκτροσυγκόλληση DC inverter για συγκόλληση με ηλεκτρόδιο, μικρή και εύκολη στη μεταφορά

Arc force, hot start, anti-sticking και θερμοστατική προστασία

Ρύθμιση ρεύματος: 10÷120A
Τροφοδοσία: 1x230V

Κύκλος εργασίας (40 °C) :
25% - 120 A
50% - 80 A
100% - 60 A
Προστασία: IP22S
Ηλεκτρόδια: Ø 1.6 - 3.2mm ρουτιλίου, βασικά, ανοξείδωτα, μαντέμι κλπ.
παραδίδεται με καλώδια 16mm²

CE



1860BH/120A € 460,00 1 018600121

1860BH/160A

ηλεκτροσυγκόλληση DC inverter για συγκόλληση με ηλεκτρόδιο, μικρή και εύκολη στη μεταφορά

Arc force, hot start, anti-sticking και θερμοστατική προστασία

Ρύθμιση ρεύματος: 10÷160A
Τροφοδοσία: 1x230V

Κύκλος εργασίας (40 °C) :
25% - 160 A
60% - 100 A
100% - 80 A
Προστασία: IP22S
Ηλεκτρόδια: Ø 1.6 - 4mm ρουτιλίου, βασικά, ανοξείδωτα, μαντέμι κλπ.
παραδίδεται με καλώδια 16mm²

CE



1860BH/160A € 593,00 1 018600161

1860BH/200A

ηλεκτροσυγκόλληση DC inverter για συγκόλληση με ηλεκτρόδιο, μικρή και εύκολη στη μεταφορά

Arc force, hot start, anti-sticking και θερμοστατική προστασία

Ρύθμιση ρεύματος: 10÷200A
Τροφοδοσία: 1x230V

Κύκλος εργασίας (40 °C) :
25% - 200 A
60% - 130 A
100% - 100 A
Προστασία: IP22S
Ηλεκτρόδια: Ø 1.6 - 4mm ρουτιλίου, βασικά, ανοξείδωτα, μαντέμι κλπ.
παραδίδεται με καλώδια 16mm²

CE



1860BH/200A € 659,00 1 018600201

1860BH R/CM

ανταλλακτικά καλώδια για ηλεκτροσυγκολλήσεις inverter 1860BH-120/160/200A



1860BH R/CM € 64,00 1 018600612

1860BH R/CS

ανταλλακτικά καλώδια τιμιπίδας ηλεκτροδίων για ηλεκτροσυγκολλήσεις inverter 1860BH-120/160/200A



1860BH R/CS € 78,00 1 018600613

1860BHT/160A

ηλεκτροσυγκόλληση DC inverter για συγκόλληση με ηλεκτρόδιο και TIG, μικρή και εύκολη στη μεταφορά

Arc force, STICK/TIG (lift arc), hot start, anti-sticking και θερμοστατική προστασία

ρύθμιση ρεύματος: 10÷160 A
τροφοδοσία: 1x230 V

κύκλος εργασίας(40 °C) :

60% - 160 A

100% - 130 A

Βαθμός προστασίας: IP23S

Ηλεκτρόδια: Ø 1.6 - 4 mm, ρουτίλιου, βασικά, ανοξείδωτος χάλυβας.

Παραδίδεται με καλώδια 25 mm²

CE



1860BHT/160A € 1.104,00 1 018600179

1860BHT R/CM

ανταλλακτικά καλώδια για ηλεκτροσυγκολλήσεις inverter TIG 1860BHT



1860BHT R/CM € 99,50 1 018600616

1860BHT R/CS

ανταλλακτικά καλώδια τσιμπιδας για μηχανές συγκόλλησης TIG 1860BHT



1860BHT R/CS € 128,00 1 018600617

1860BHT/T

τσιμπιδες TIG για μηχανές συγκόλλησης TIG 1860BHT μήκος: 4m υποδοχή: 50 mm²



1860BHT/T € 316,00 1 018600615

1860M

μαγνητικές, γρήγορα ρυθμιζόμενες γωνιακές μέγγκενες συγκόλλησης

με ταλαντευόμενες σιαγόνες, ιδανικές για το κλειδίμα εξαρτημάτων διαφορετικού μεγέθους

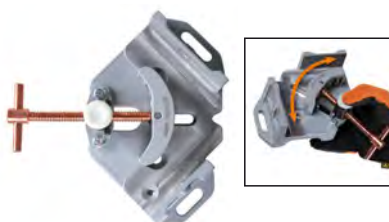

1860M L max mm 30 € 113,50 1 018600301

1860DM

μαγνητικοί δίσκοι για την ανύψωση μεταλλικών φύλλων

ιδανικοί για το χειρισμό και τη στερέωση μεταλλικών φύλλων σταθερή μαγνητική δύναμη σε ολόκληρη την επιφάνεια του δίσκου

λαβές με οπές για ευκολότερη εργασία καθέτως



1860DM 16 kg max 16 € 68,50 1 018600310
1860DM 40 40 € 96,50 1 018600311

1860PMIG

πένσα πολλαπλών χρήσεων για ηλεκτροσυγκόλληση MIG



1860PMIG L mm 215 L1 mm 44 € 49,50 2 018600350

1860EI

μαγνητικό στήριγμα, 90°, για εσωτερικές και εξωτερικές γωνίες
Ιδανικό για κλειδίμα σωληνοειδών ή επίπεδων εξαρτημάτων, μαγνητική δύναμη 18 kg., με φάλτσο για γωνίες 30° και 60° μοιρών, με εξάγωνη οπή που διευκολύνει τον διαχωρισμό μαγνήτη από μέταλλο



1860EI L mm 165 L1 mm 110 S mm 35 € 47,50 1 018600290

1860RG

ρυθμιζόμενο μαγνητικό στήριγμα, 30°÷270°

Ιδανικό για κλειδίμα σωληνοειδών ή επίπεδων εξαρτημάτων, μαγνητική δύναμη 15 kg, παρέχεται με κλειστό εξάγωνο κλειδί για κλειδίμα του μηχανισμού ρύθμισης γωνίας κλειδώματος, παρέχεται με έναν πείρο για κλειδίμα του μηχανισμού ρύθμισης γωνίας στους 30° -45° -90° / 270° -180° με εξάγωνη οπή που διευκολύνει τον διαχωρισμό μαγνήτη από μέταλλο



1860RG L mm 155 S mm 35 € 75,50 1 018600255

1860SQ

μαγνητικό στήριγμα, 45°/90°

ιδανικό για στήριξη σωληνών και εξαρτημάτων μαγνήτη με δύναμη 25 kg χωρίς χρήση μπαταρίας, λειτουργία ON/OFF με εσωτερικούς μαγνήτες εύκολη απομάκρυνση γρέζων σε θέση OFF



1860SQ € 114,00 1 018600210





7041LCD/4S

κάσκα αυτόματη LCD, για συγκόλληση με ηλεκτρόδια; MIG/MAG; TIG και κοπή με plasma.

4 αισθητήρες

με φίλτρο TRUE COLOR

τροφοδοσία με ηλιακές κυψέλες και μπαταρίες λιθίου για εξαιρετική μακροζωία του φίλτρου LCD

- Οπτικό πεδίο: 98x80 mm
- Βαθμός σκίασης: 5+8.5/ 9-13, εξωτερικά ρυθμιζόμενη
- Προστασία UV/IR : DIN16
- Χρόνος φωτεινό σε σκούρο: 1/25000 s
- Χρόνος σκούρο σε φωτεινό: 0.1-2.0s
- Ρυθμιζόμενα ευαισθησία σκίασης και καθυστέρηση
- Αυτόματο on/off
- Επιλογή



7041LCD/4S € 376,00 1 070410001

7041LCD/4S-VE

προστασία φακού από χαράγματα για 7041LCD/4S

7041LCD/4S-VE € 9,35 2 070410101

7041LCD/4S-VI

εσωτερικός φακός για 7041LCD/4S

7041LCD/4S-VI € 4,70 2 070410102

7042LCD

Κάσκα αυτόματη LCD, για συγκόλληση με ηλεκτρόδια, MIG/MAG, TIG και κοπή με plasma.

Τροφοδοσία με ηλιακές κυψέλες και μπαταρίες λιθίου για εξαιρετική μακροζωία του φίλτρου LCD

- Οπτικό πεδίο: 98x43 mm
- Βαθμός σκίασης: DIN 9-13, εξωτερικά ρυθμιζόμενη
- Προστασία UV/IR
- Χρόνος φωτεινό σε σκούρο: 1/25000 s
- Χρόνος σκούρο σε φωτεινό: 0.25-1s
- Ρυθμιζόμενα ευαισθησία σκίασης και καθυστέρηση
- Αυτόματο on/off
- Επιλογή για τρόχισμα
- Βελτιστοποιημένη μορφή για διευκόλυνση της αναπνοής με κατεβασμένο τζάμι



7042LCD € 250,00 1 070420001

7042LCD/RV

προστατευτικό φακού που δεν χαράσσει για 7042LCD, 7043

7042LCD/RV € 4,20 2 070420101

7042LCD/RV-INT

εσωτερικός φακός για 7042LCD, 7043

7042LCD/RV-INT € 3,70 2 070420102

7043

κάσκα αυτόματη LCD, για συγκόλληση με ηλεκτρόδια, MIG/MAG, TIG και κοπή με plasma. Τροφοδοσία με ηλιακές κυψέλες.

- οπτικό πεδίο: 92x43 mm
- βαθμός σκίασης: DIN 9-13, εξωτερικά ρυθμιζόμενη
- προστασία UV/IR
- χρόνος φωτεινό σε σκούρο: 1/1000 s
- χρόνος σκούρο σε φωτεινό: 0.1-1.0
- ρυθμιζόμενη καθυστέρηση συσκότισης
- αυτόματο on/off
- επιλογή για τρόχισμα
- βελτιστοποιημένη μορφή για διευκόλυνση της αναπνοής με κατεβασμένο τζάμι



7043 € 147,50 1 070430001

ΕΠΙΣΚΕΥΗ ΟΧΗΜΑΤΩΝ

Τα εργαλεία μας για την επισκευή οχημάτων τα οποία χρησιμοποιούνται από τους πιο απαιτητικούς επαγγελματίες, αναπτύσσονται και κατασκευάζονται για να πληρούν τα αυστηρότερα πρότυπα παγκοσμίως και δοκιμάζονται τακτικά υπό τις πιο δυσχερείς συνθήκες λειτουργίας. Για πάνω από 50 χρόνια, εργαζόμαστε περήφανα χέρι-χέρι με τους μεγαλύτερους πρωταθλητές, οι οποίοι μας βοηθούν να βελτιώνουμε τα προϊόντα μας ασταμάτητα και παρέχουν τις αποδείξεις για τα υψηλότερα πρότυπα ποιότητας.

Τα εργαλεία επισκευής οχημάτων βρίσκονται στις παρακάτω ενότητες:

ΔΙΑΓΝΩΣΤΙΚΑ	
	1438 - 1499 1758VT - 1760TMC
ΚΙΝΗΤΗΡΑΣ	
	955 - 989A 1438 - 1499
ΛΑΔΙΑ ΚΑΙ ΦΙΛΤΡΑ	
	1438 - 1499 1877 - 1885
ΗΛΕΚΤΡΙΚΑ ΣΥΣΤΗΜΑΤΑ	
	1438 - 1499
ΕΚΚΙΝΗΤΕΣ	
	1498BC/12 - 1498/40A
ΜΕΤΑΔΟΣΗ	
	1438 - 1499
ΑΝΑΡΤΗΣΗ	
	1549 - 1569CP
ΦΡΕΝΑ	
	1438 - 1499
ΤΡΟΧΟΙ	
	955 - 989A
ΦΑΝΟΠΟΙΙΑ	
	1302 - 1369 1763 - 1767A
ΑΛΛΟΣ ΕΞΟΠΛΙΣΜΟΣ	
	1875LT - 3067
ΑΝΥΨΩΤΙΚΑ	
	3029/2T - 3067/70-13T



1875LT

ηλεκτρική σκούπα για τάπητες/ταπετσαρίες

Ιδανική για βαθύ καθαρισμό υφασμάτων επιφανειών. Διανέμει απορρυπαντικό που ψεκάζεται με πίεση και το απορροφά μαζί με τη βρωμιά, αφήνοντας τις επιφάνειες σχεδόν στεγνές

Παραδιδόμενα αξεσουάρ:

- 1 εύκαμπτος σωλήνας με εργονομική λαβή
- 1 μονάδα διανομής
- 2 σκληρές προεκτάσεις
- 1 μικρό ακροφύσιο ψεκασμού
- 1 μεγάλο ακροφύσιο ψεκασμού
- 6 παξιμάδια ασφαλείας

CE



1875LT	€ 723,00	1	018750000
--------	----------	---	-----------

1875SP/K3

κιτ με βούρτσες καθαρισμού υφασμάτων

- 1 επίπεδη βούρτσα Ø 48 mm
- 1 επίπεδη βούρτσα Ø 100 mm
- 1 ημισφαιρική βούρτσα Ø 90 mm
- 1/4" κρουστικό καρδάκι

1/4



ISO 1173 E 6,3

1875SP/K3	€ 22,50	1	018750010
-----------	---------	---	-----------

1877

συλλέκτης λαδιών, τροχήλατος, με δοχείο 90 l

- ένδειξη στάθμης
- δίσκος συλλογής μεγάλης διαμέτρου με διαχωριστή νερού, χωρητικότητα: 12 l
- άδειασμα του δοχείου με αέρα μέσω σωλήνα 1.8 m
- δίσκος εργαλείων

CE



1877	€ 906,00	1	018770008
------	----------	---	-----------

1877A

συλλέκτης λαδιών / απορροφητήρας, τροχήλατος, με δοχείο 90 l και προ-θάλαμο

- ένδειξη στάθμης
- δίσκος συλλογής μεγάλης διαμέτρου με διαχωριστή νερού, χωρητικότητα: 12 l
- διαφανής προ-θάλαμος: χωρητικότητα 9.5 l
- 1.8 m σωλήνας αναρρόφησης
- άδειασμα του δοχείου με αέρα μέσω 1.8 m σωλήνα
- δίσκος εργαλείων

Στάντα εξαρτήματα:

- 1 σκληρός σωλήνας, Ø 5x700 mm
- 1 εύκαμπτος σωλήνας, Ø 5x700 mm
- 1 σκληρός σωλήνας, Ø 6x600 mm
- 1 εύκαμπτος σωλήνας, Ø 6x700 mm
- 1 εύκαμπτος σωλήνας, Ø 7x700 mm
- 1 εύκαμπτος σωλήνας, Ø 8x700 mm
- προσαρμογές για VW, BMW, CITROËN

CE



1877A	€ 1.635,00	1	018770080
-------	------------	---	-----------

1877F

συλλέκτης λαδιών για δοχεία 1 lt

- χωράει έως και 4 δοχεία τη φορά
- παραδίδεται με 2 δοχεία των 2 lt



H mm	L mm	P mm	€	1	018770100
405	270	240	120,50		

1877P

συλλέκτης λαδιών, τροχήλατος, με δοχείο πολυαιθυλενίου

- χωρητικότητα δοχείου: 40 λίτρα
- μεγάλο ταψί λαδιού από PP
- ένδειξη στάθμης
- πνευματικό άδειασμα του δοχείου



H min-max mm	H1 mm	€	1	018770180
1030-1630	900 40	550,00		

1878 2

δοχείο συλλογής υγρών

- μέγιστη χωρητικότητα: 2 l
- ιδιαίτερα κατάλληλο για αλλαγή λαδιών σε σκούτερ



l	H mm	€	1	018780002
2	85	17,40		

1878 3

δοχείο συλλογής λαδιού, για ακρόμπαρα φορτηγών. Με πρόληψη σταξίματος λαδιού



l	€	1	018780003
3	28,50		

1878 4

δοχείο συλλογής υγρών, φορητό

- κατάλληλο για μοτοσυκλέτες
- μέγιστη χωρητικότητα: 4 l
- μειωμένο πιστόλισμα



l	H mm	€	1	018780004
4	100	36,50		

1878 8

δοχείο συλλογής υγρών

- ύψος κατάλληλο για μοτοσικλέτες
- μέγιστη χωρητικότητα: 8 l



1878 8	l	H mm	€	1	018780008
	8	110	19,50		

1878 11

δοχείο συλλογής υγρών

- Μέγιστη χωρητικότητα: 11 l
- Τάπα αδειάματος
- Εσωτερικό τοίχωμα για πρόληψη διαρροής υγρού κατά τη μεταφορά



1878 11	l	€	1	018780011
	11	47,00		

1878 30

δοχείο συλλογής υγρών

- Μέγιστη χωρητικότητα: 30 l
- Προλαμβάνει πιτσιλιές
- Διαθέτει 4 τρελές ρόδες

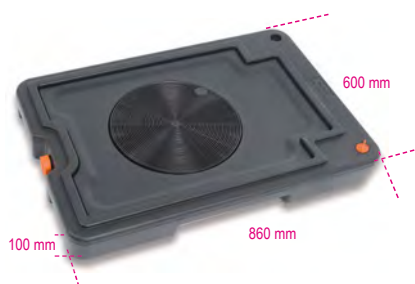

1878 30	l	€	1	018780030
	30	182,50		

1879

αναρροφητής υγρών 9.5 l χειροκίνητος/πνευματικός



1879 9,5	€	1	018790001
	394,00		

1879 6

αναρροφητής υγρών χειροκίνητης λειτουργίας, 6 l



1879 6	€	1	018790000
	288,00		

1879R/K4

kit με 4 ανταλλακτικούς σωλήνες για 1879



1879R/K4	€	1	018790504
	76,00		

1879/FUEL

χειροκίνητη αντλία εξαγωγής υγρών, 6 l

για χρήση με υδρογονάνθρακες



1879/FUEL	l	€	1	018790010
	6	153,50		

1880

χειροκίνητη αντλία λαδιού για βαρέλι

- για λάδι
- μην το χρησιμοποιείτε για υγρά με βάση το νερό, όξινα διαλύματα, ντίζελ, βενζίνη και άλλα παρόμοια.
- πλήρης με σύνδεση βαρελιού, τηλεσκοπικό σωλήνα και στόμιο παροχής
- για χρήση με βαρέλια 60, 100 και 200 λίτρων



1880	gr	€	1	018800001
	240	74,50		

1880ADB

περιστροφική αντλία για AdBlue

- 5 λίτρα παροχή κάθε 20 περιστροφές
- επεκτάσεις τύμπανου μέχρι 1,20 μ
- 1 σύζευξη τυμπάνου λεπτού βήματος, λεπτό βήμα
- 1 σύζευξη τυμπάνου χονδρού βήματος



1880ADB	€	1	018800101
	172,50		

1881

πνευματική αντλία λαδιού για βαρέλια, λόγος 3:1

CE



1881	l/min	€	1	018810001
	18	633,00		

1882N

πιστόλι λαδιού με εύκαμπτη κεφαλή και αυτόματο σταγονοσυλλέκτη



1882N	€	1	018820110
	190,50		

1883N

ψηφιακός μετρητής λίτρων για λάδι



1883N	€	1	018830036
	269,00		

1883NC

μαστός αρσενικό-αρσενικό, 1/2,
για 1882N και 1883N



1883NC € 16,70 1 018830135

1884

εργαλείο για πλήρωση με λάδι
για χειροκίνητα και αυτόματα κιβώτια και
διαφορικά

Πλήρες με 12 προσαρμογές για άμεση σύνδεση



1884 € 597,00 1 018840010

AT-101	FORD
AT-102	UNIVERSAL (Bmw, Honda, Nissan...)
AT-103	VW-AUDI
AT-104	VW-AUDI-PORSCHE
AT-105	VW-AUDI-MINI COOPER
AT-106	MERCEDES
AT-107	DSG
AT-108	VW-AUDI CVT
AT-109	VOLVO
AT-110	TOYOTA-LEXUS
AT-111	SKODA
AT-112	VW Passat/Tiguan <2007

1884/C12

κασετίνα προσαρμογών για 1884



1884/C12 € 232,00 1 018840100

1884N/C8

σετ με 8 προσαρμογές για 1884

το σετ περιέχει:

- 1 προσαρμογή για Infiniti, 7 ταχυτήτων, M8x1.0
- 1 προσαρμογή για Honda, Hyundai, Kia 5x8x200 mm
- 1 προσαρμογή για Skoda M18x1.5
- 1 προσαρμογή για Mini M14x1.5
- 1 προσαρμογή για Nissan M10x1.5
- 1 προσαρμογή για Nissan Juke M12x1.25
- 1 προσαρμογή για GM M12x1.75
- 1 προσαρμογή για οχήματα VAG, 7 ταχυτήτων



1884N/C8 € 150,00 1 018840200

200x145x40 mm - 400 g

1889N

χαλύδβινη βάση χειρισμού και αποθήκευσης
για 2 βαρέλια 200-l

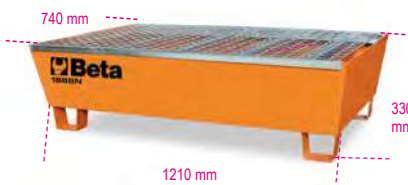

1889N € 1.041,00 1 018890220

1889CF

κλειδί γενικής χρήσης για άνοιγμα βαρελιών

- 1 θηλυκό εξάγωνο Ø 38 mm
- 1 προφίλ 4-τομέων Ø 42 mm
- 1 λάμα 17x7 mm



L mm 270 € 38,50 1 018890010

1885

σταθμός αυτοματοποιημένης συντήρησης
κιβωτίου ταχυτήτων

Επιτρέπει την ασφαλή διεξαγωγή ολόκληρου του κύκλου πλύσης σε όλα τα αυτόματα κιβώτια, μέσω μιας απλής, καθοδηγούμενης διαδικασίας. Οι ζημιές από τη φθορά του λαδιού στο αυτόματο κιβώτιο ταχυτήτων ελαχιστοποιούνται και έτσι αποτρέπονται εύκολα και γρήγορα τυπικές δυσλειτουργίες, όπως: υπερβολικός θόρυβος στο κιβώτιο ταχυτήτων, μπλοκαρισμένα γρανάζια, απότομη σύμπλεξη γρανάζιων, μακρύς χρόνος αλλαγής ταχυτήτων.



ΠΡΟΔΙΑΓΡΑΦΕΣ ΛΕΙΤΟΥΡΓΙΑΣ

Αυτόματη λειτουργία
Διαδικασία καθοδήγησης βήμα προς βήμα με ενσωματωμένη βάση δεδομένων
Η ποσότητα του εγχυμένου λαδιού εξισορροπείται με την ποσότητα του αντλημένου λαδιού διασφαλίζοντας έτσι την επαρκή ποσότητα λαδιού στο κιβώτιο.
Μετρήτης παροχής για οπτικό έλεγχο της ποσότητας του λαδιού
Δυνατότητα εκτύπωσης αρχείων αναφοράς για κάθε λειτουργία

ΑΥΤΟΜΑΤΕΣ ΠΡΟΔΙΑΓΡΑΦΕΣ

Έγχυση διαλύτη (προαιρετικό)
Σύστημα πλύσης κιβωτίου ταχυτήτων
Άντληση λαδιού από το κάρτερ
Άντληση λαδιού από το μετατροπέα
Έγχυση λαδιού στο μετατροπέα

ΤΕΧΝΙΚΕΣ ΠΡΟΔΙΑΓΡΑΦΕΣ

Τροφοδοσία: 220 V 50 Hz
Φωτιστικά λαδιού οπίσθιου φωτισμού με 2 λευκές λάμπες LED
2 ηλεκτρονικές ζυγαριές
Ηλεκτρονικές ζυγαριές, ακρίβεια +/- 10 g
Ηλεκτρονική κάρτα με οθόνη οπίσθιου φωτισμού

1885 € 11.070,00 1 018850010



1885/C1

σετ προσαρμογών για αυτόματα σαζιάν για 1885

Το σετ περιέχει:

- 1885/C1-R1 Land Rover Freelander προσαρμογές σαζιάν
- 1885/C1-R2 DP0 προσαρμογή σαζιάν
- 1885/C1-R3 ZF 9HP προσαρμογή σαζιάν
- 1885/C1-R4 ZF 9HP βυθομετρική ράβδος σαζιάν
- 1885/C1-R5 Mercedes βυθομετρική ράβδος σαζιάν
- 1885/C1-R6 AISI



1885/C1 € 954,00 1 018850110

1885/C1-R1

Land Rover Freelander προσαρμογές σαζιάν για 1885
Ic01430



1885/C1-R1 € 82,50 1 018850111

1885/C1-R2

DP0 προσαρμογή σαζιάν για 1885

Ic0990



1885/C1-R2 € 143,50 1 018850112

1885/C1-R3

ZF 9HP προσαρμογή σαζιάν για 1885

Ic0992



1885/C1-R3 € 160,50 1 018850113

1885/C1-R4

ZF 9HP βυθομετρική ράβδος σαζιάν για 1885

Ic0192



1885/C1-R4 € 89,00 1 018850114

1885/C1-R5

Mercedes βυθομετρική ράβδος σαζιάν για 1885

K-A-M



1885/C1-R5 € 148,00 1 018850115

1885/C1-R6

AISIN TG82 προσαρμογές σαζιάν για 1885

Ic01820



1885/C1-R6 € 158,50 1 018850116

1885/C1-R7

AISIN TG81 προσαρμογές σαζιάν για 1885

Ic0150



1885/C1-R7 € 158,50 1 018850117

1885/C1-R8

Renault-Nissan προσαρμογές σαζιάν για 1885

Ic02150



1885/C1-R8 € 158,50 1 018850118

1885/C2

σετ προσαρμογών για αυτόματα σαζιάν για 1885

Το σετ περιέχει:

- 1885/C2-R1 Audi 8HP προσαρμογές σαζιάν
- 1885/C2-R2 ZF 9HP προσαρμογή σαζιάν χωρίς εναλλάκτη
- 1885/C2-R3 Audi 0KC προσαρμογή σαζιάν
- 1885/C2-R4 AG4-ZF 4HP προσαρμογές σαζιάν
- 1885/C2-R5 FIAT προσαρμογές σαζιάν
- 1885/C2-R6 Audi Q5-



1885/C2 € 775,00 1 018850120

1885/C2-R1

Audi 8HP προσαρμογές σαζιάν για 1885

Ic0993



1885/C2-R1 € 155,50 1 018850121

1885/C2-R2

ZF 9HP προσαρμογές σαζιάν χωρίς εναλλάκτη 1885

Ic0860



1885/C2-R2 € 101,00 1 018850122

1885/C2-R3

Audi 0KC προσαρμογή σαζιάν 1885

Ic02020



1885/C2-R3 € 158,50 1 018850123

1885/C2-R4

AG4-ZF 4HP προσαρμογές σαζιάν για 1885

Ic0750



1885/C2-R4 € 136,50 1 018850124

1885/C2-R5

FIAT προσαρμογές σαζιάν για 1885

Ic0061



1885/C2-R5 € 60,00 1 018850125

1885/C2-R6

Audi Q5-Q7 προσαρμογές σαζιάν για 1885

Ic0680



1885/C2-R6 € 148,00 1 018850126

1885/C2-R7

Audi 0B5 προσαρμογή σαζιμάν 1885

Ic01720



1885/C2-R7 € 89,00 1 018850127

1885/C3

σετ προσαρμογών για αυτόματα σαζιμάν για 1885

Το σετ περιέχει:

- 1885/C3-R1 Mercedes DSG προσαρμογή σαζιμάν
- 1885/C3-R2 POWERSHIFT προσαρμογή σαζιμάν
- 1885/C3-R3 Toyota IQ προσαρμογές σαζιμάν
- 1885/C3-R4 Mazda προσαρμογές σαζιμάν
- 1885/C3-R5 Renault Laguna-Esp προσαρμογές σαζιμάν
- 1885/C3-R6 Nissan



1885/C3 € 1.370,00 1 018850130

1885/C3-R1

Ic0191



1885/C3-R1 € 158,50 1 018850131

1885/C3-R2

POWERSHIFT προσαρμογή σαζιμάν 1885

Ic0190



1885/C3-R2 € 158,50 1 018850132

1885/C3-R3

Toyota IQ προσαρμογές σαζιμάν για 1885

Ic0991



1885/C3-R3 € 158,50 1 018850133

1885/C3-R4

Mazda transmission προσαρμογές σαζιμάν για 1885

Ic02130



1885/C3-R4 € 158,50 1 018850134

1885/C3-R5

Renault Laguna-Esp προσαρμογές σαζιμάν για 1885

Ic02150



1885/C3-R5 € 158,50 1 018850135

1885/C3-R6

Nissan Juke προσαρμογές σαζιμάν για 1885

Ic02140



1885/C3-R6 € 158,50 1 018850136

1885/C3-R7

AISIN TF71 FV προσαρμογές σαζιμάν για 1885

Ic01420



1885/C3-R7 € 158,50 1 018850137

1885/C3-R8

AISIN TF71 FP προσαρμογές σαζιμάν για 1885

Ic001420/1



1885/C3-R8 € 158,50 1 018850138

1885/C3-R9

AISIN TF71 FO προσαρμογές σαζιμάν για 1885

Ic001420/2



1885/C3-R9 € 158,50 1 018850139

1885/C3-R10

AISIN TF71 FS προσαρμογές σαζιμάν για 1885

Ic001420/3



1885/C3-R10 € 158,50 1 018850140

1885/XC60

Volvo XC60 προσαρμογές σαζιμάν για το 1885



1885/XC60 € 170,00 1 018850151

1893/134A

σταθμός αυτόματης φόρτισης για κλιματιστικά αερίου R134a

Πλήρως αυτόματο μοντέλο, ολοκληρωμένο με βάση δεδομένων αυτοκινήτων/φορτηγών με ποσότητες αερίου, ποσότητες και τύπους συμπιεστή πετρελαίου, λογισμικό αυτο-διάγνωσης για εργασίες συντήρησης ρουτίνας. Δυνατότητα αναβάθμισης της βάσης δεδομένων μέσω λογισμικού.

Το μηχάνημα μπορεί να λειτουργήσει είτε με χειροκίνητο τρόπο (υπό την προϋπόθεση ότι ελέγχεται από κάποιον χειριστή βήμα προς βήμα) είτε με αυτόματο τρόπο (χωρίς να απαιτείται χειρισμός από κάποιον χρήστη).



R134A (250 ml)

ΠΡΟΔΙΑΓΡΑΦΕΣ ΛΕΙΤΟΥΡΓΙΑΣ

Αυτόματη λειτουργία
Βάση δεδομένων αυτοκινήτων/φορτηγών με ποσότητες αερίου και τύπους/ποσότητες συμπιεστή πετρελαίου
Αυτόματη ανάκτηση αερίου από τις σωληνώσεις
Αντιστάθμιση της επαναφορτιζόμενης ποσότητας αερίου στις σωληνώσεις
Αυτόματη εκκένωση ασιμπίεστων αερίων
Αυτόματη αναφορά ελαττωμάτων και απαιτούμενων εργασιών συντήρησης
Μετρητής, \varnothing 80 mm
Ψηφιακό κενόμετρο

ΤΕΧΝΙΚΕΣ ΠΡΟΔΙΑΓΡΑΦΕΣ

Δεξαμενή αερίου: 15 kg
Αντλία κενού: 75 l/min
Ηλεκτρονική ζυγαριά: 50 kg
Ηλεκτρονική κάρτα με οθόνη οπίσθιου φωτισμού
Ρυθμός ανάκτησης: 500 rpm
Τροφοδοσία: 220 V

1893/134A € 8.050,00 1 018930001

1893/1234YF

σταθμός αυτόματης φόρτισης για κλιματιστικά αερίου R1234yf

Πλήρως αυτόματο μοντέλο, ολοκληρωμένο με βάση δεδομένων αυτοκινήτων/φορητών με ποσότητες αερίου, ποσότητες και τύπους συμπίεστη πετρελαίου, λογισμικό αυτο-διάγνωσης για εργασίες συντήρησης ρουτίνας. Δυνατότητα αναβάθμισης της βάσης δεδομένων μέσω λογισμικού.

Το μηχάνημα μπορεί να λειτουργήσει είτε με χειροκίνητο τρόπο (υπό την προϋπόθεση ότι ελέγχεται από κάποιον χειριστή βήμα προς βήμα) είτε με αυτόματο τρόπο (χωρίς να απαιτείται χειρισμός από κάποιον χρήστη).



1234YF (250 ml)

ΠΡΟΔΙΑΓΡΑΦΕΣ ΛΕΙΤΟΥΡΓΙΑΣ

Αυτόματη λειτουργία
Βάση δεδομένων αυτοκινήτων/φορητών με ποσότητες αερίου και τύπους/ποσότητες συμπίεστη πετρελαίου
Αυτόματη ανάκτηση αερίου από τις σωληνώσεις
Αντιστάθμιση της επαναφορτιζόμενης ποσότητας αερίου στις σωληνώσεις
Αυτόματη εκκένωση ασυμπίεστων αερίων
Αυτόματη αναφορά ελαττωμάτων και απαιτούμενων εργασιών συντήρησης
Μετρητές, φ 80 mm
Ψηφιακό κενόμετρο

ΤΕΧΝΙΚΕΣ ΠΡΟΔΙΑΓΡΑΦΕΣ

Δεξαμενή αερίου: 15 kg
Αντλία κενού: 75 l/min
Ηλεκτρονική ζυγαριά: 50 kg
Ηλεκτρονική κάρτα με οθόνι οπίσθιου φωτισμού
Ρυθμός ανάκτησης: 500 rpm
Τροφοδοσία: 220 V

1893/1234YF € 8.310,00 1 018930012

1893TR/134A

R134a ανιχνευτής αερίου



1893TR/134A ml 250 € 56,00 1 018930901

1893TR/1234YF

R1234yf ανιχνευτής αερίου



1893TR/1234YF ml 250 € 64,50 1 018930902

1893TR/CI

ανιχνευτής υβριδικού συμπίεστη



1893TR/CI ml 250 € 67,00 1 018930903

1895G

γεννήτρια ελέγχου για ηλεκτρονικά μπεκ (πετρελαίου και αερίου) και ηλεκτρομαγνητικές βαλβίδες

Καθιστά δυνατό τον αυτόνομο έλεγχο της απόδοσης εξαρτημάτων όπως:

- EGR ηλεκτρομαγνητικές βαλβίδες
- ηλεκτρονικά μπεκ κινητήρων πετρελαίου και αερίου
- ηλεκτρομαγνητικές βαλβίδες για τη ρύθμιση του στροβιλοσυμπίεστη μεταβλητής γεωμετρίας
- συμπίεστες για τα συστήματα κλιματισμού νέας γενιάς



ΠΛΕΟΝΕΚΤΗΜΑΤΑ

- Γίνεται εύκολη η διαπίστωση για το αν ένα εξάρτημα δουλεύει άρτια μηχανικά.
 - Σε συνδυασμό με τα δοχεία καθαρισμού με υπερήχους, γίνεται πιο αποδοτικό καθαρίσμο, ηλεκτρονικός έλεγχος εξαρτήματος κατά την διάρκεια καθαρισμού
 - Απαραίτητο για τον έλεγχο της λειτουργίας του κλιματιστικού, έλεγχος της απόδοσης του συμπίεστη και της βαλβίδας ελέγχου
- ### ΠΡΟΔΙΑΓΡΑΦΕΣ
- Έλεγχος μπεκ πετρελαίου και αερίου:
- αριθμός εξόδων: 4
 - διάρκεια δοκιμής: 1-60 s
 - Χρόνος λειτουργίας: 5-10 ms
 - Εύρος συχνότητας παλμών: 1-10 Hz
- Έλεγχος σασσεύης PWM:
- αριθμός εξόδων: 1
 - διάρκεια δοκιμής: 1-60 min
 - Αυτόματο ή χειροκίνητο
 - Ρύθμιση κύκλου εργασίας: 10%-85%
 - Ρύθμιση συχνότητας σήματος: 120-250 Hz
- Περιέχονται 4 ακροδέκτες με θηλυκά τερματικά FASTON
- Τροφοδοσία: 110-220 V
Διαστάσεις: 334x240x74 mm
Βάρος: 4 kg

1895G € 2.210,00 1 018950800

1895/S

ρυθμιζόμενο στήριγμα για δοχείο για καθαρίσμο με υπερήχους 1895

Επιτρέπει τη σωστή τοποθέτηση των μπεκ κατά τη διάρκεια του πλυσίματος σε δεξαμενή καθαρισμού υπερήχων

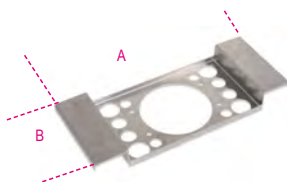

1895S A mm 340 B mm 140 € 142,00 1 018950501

1895 6

δοχείο για καθαρίσμο με υπερήχους, 6 l

με ειδική λειτουργία degas



- Το καθαρίσμο με υπερήχους βασίζεται σε θέρμανση υγρού για αποτελεσματικό καθαρίσμο ανταλλακτικών και μεταλλικών εξαρτημάτων γενικά (μπεκ, καρμπυρατέρ, βαλβίδες κλπ)
- Ψηφιακή ένδειξη επιλογής θερμοκρασίας και χρόνου καθαρισμού
- Δύο επιλογές καθαρισμού: "μαλακό" και "κανονικό"
- Για κανονικό καθαρίσμο, απλώς χρησιμοποιήστε νερό σε θερμοκρασία 50-60 °C
- Για πιο ακριβές καθαρίσμο, προσθέστε απορρυπαντικό που δεν αφρίζει ειδικό για καθαρίσμο με υπερήχους
- Η χρήση της λειτουργίας degas επιταχύνει τη διαφυγή αέρα σε όλο το δοχείο, βελτιώνοντας έτσι την απόδοση του καθαρισμού με υπερήχους.

ΤΕΧΝΙΚΑ ΧΑΡΑΚΤΗΡΙΣΤΙΚΑ

Χωρητικότητα δοχείου: 6 l
Βάνα αδειάσματος
Ισχύς: 150 W
Θερμαντική ισχύς: 300 W
Περιοχή θερμοκρασίας: 0÷80 °C
Διάρκεια καθαρισμού: 0-99 λεπτά
Συχνότητα: 40 kHz
Τροφοδοσία: 220/230V
Διαστάσεις: 330x180x310 mm
Διαστάσεις δοχείου: 300x155x150 mm
Διαστάσεις καλαθιού: 250x105x100 mm
Χωρητικότητα max.: 5,5 kg

1895 6 Max 5,5 € 906,00 1 018950060

1895 13

δοχείο για καθαρίσμο με υπερήχους, 13 l

με ειδική λειτουργία degas



- Το καθαρίσμο με υπερήχους βασίζεται σε θέρμανση υγρού για αποτελεσματικό καθαρίσμο ανταλλακτικών και μεταλλικών εξαρτημάτων γενικά (μπεκ, καρμπυρατέρ, βαλβίδες κλπ)
- Ψηφιακή ένδειξη επιλογής θερμοκρασίας και χρόνου καθαρισμού
- Δύο επιλογές καθαρισμού: "μαλακό" και "κανονικό"
- Για κανονικό καθαρίσμο, απλώς χρησιμοποιήστε νερό σε θερμοκρασία 50-60 °C
- Για πιο ακριβές καθαρίσμο, προσθέστε απορρυπαντικό που δεν αφρίζει ειδικό για καθαρίσμο με υπερήχους
- Η χρήση της λειτουργίας degas επιταχύνει τη διαφυγή αέρα σε όλο το δοχείο, βελτιώνοντας έτσι την απόδοση του καθαρισμού με υπερήχους.

ΤΕΧΝΙΚΑ ΧΑΡΑΚΤΗΡΙΣΤΙΚΑ

Χωρητικότητα δοχείου: 13 l
Βάνα αδειάσματος
Ισχύς: 300 W
Θερμαντική ισχύς: 400 W
Περιοχή θερμοκρασίας: 0÷80 °C
Διάρκεια καθαρισμού: 0-99 minutes
Συχνότητα: 40 kHz
Τροφοδοσία: 220/230V
Διαστάσεις: 350x325x320 mm
Διαστάσεις δοχείου: 325x235x145 mm
Διαστάσεις καλαθιού: 257x185x100 mm
Χωρητικότητα max.: 12 kg

1895 13 Max 12 € 1.400,00 1 018950130

1895 27

δοχείο για καθάρισμα με υπερήχους, 27 l

με ειδική λειτουργία degas



CE

- Το καθάρισμα με υπερήχους βασίζεται σε θέρμανση υγρού για αποτελεσματικό καθάρισμα ανταλλακτικών και μεταλλικών εξαρτημάτων γενικά (μπεκ, καρμπυρατέρ, βαλβίδες κλπ)
- Ψηφιακή ένδειξη επιλογής θερμοκρασίας και χρόνου καθαρισμού
- Δύο επιλογές καθαρισμού: "μαλακό" και "κανονικό"
- Για κανονικό καθάρισμα, απλώς χρησιμοποιήστε νερό σε θερμοκρασία 50-60 °C
- Για πιο ακριβές καθάρισμα, προσθέστε απορρυπαντικό που δεν αφρίζει ειδικό για καθάρισμα με υπερήχους
- Η χρήση της λειτουργίας degas επιταχύνει τη διαφυγή αέρα σε όλο το δοχείο, βελτιώνοντας έτσι την απόδοση του καθαρισμού με υπερήχους.

ΤΕΧΝΙΚΑ ΧΑΡΑΚΤΗΡΙΣΤΙΚΑ

Χωρητικότητα δοχείου: 27 l
 Βάνα αδειάσματος
 Ισχύς: 500 W
 Θερμαντική ισχύς: 500 W
 Περιοχή θερμοκρασίας: 0-80 °C
 Διάρκεια καθαρισμού: 0-99 minutes
 Συχνότητα: 40 kHz
 Τροφοδοσία: 220/230V
 Διαστάσεις: 530x330x380 mm

1895 27	Max 25	€ 1.950,00	1	018950270
---------	--------	------------	---	-----------

1895/RC

σχάρα για δοχείο για καθάρισμα με υπερήχους 1895



	L mm	L1 mm	A mm	€		
1895/RC6	250	105	100	58,50	1	018950506
1895/RC13	257	185	100	92,50	1	018950513
1895/RC27	450	250	150	156,00	1	018950527

9881U



9881U 1 (1-2)	567
9881U 1 (3)	567

9882R



9882R 1 (1-2)	567
9882R 1 (3)	567

1897

επαγγελματική επιτραπέζια συσκευή αμμοβολής

- Συνιστάται ιδιαίτερα για εργασίες φινιρίσματος επιφανειών σε διάφορα υλικά (μέταλλο, πλαστικό, γυαλί, κεραμικό, ξύλο κτλ.). Η καμπίνα είναι κατασκευασμένη από κατάλληλα ενισχυμένο χαλύβδινο φύλλο που έχει ως αποτέλεσμα ανεπανάληπτη αξιοπιστία και στιβαρότητα. Η καμπίνα είναι εφοδιασμένη με τα κάτωθι:
- θύρα φόρτωσης με μαγνητικό κλειδώμα
 - διάτρητη μεταλλική επιφάνεια
 - standard σύνδεση για ηλεκτρικές σκούπες, \varnothing 36 mm
 - προστατευτικό παράθυρο από πολυκαρβονικό υλικό, 6 mm
 - LED λάμπα
 - πνευματικό κύκλωμα (είσοδος πεπιεσμένου αέρα)
 - πιστόλι αμμοβολής με σκανδάλη



CE

ΤΕΧΝΙΚΑ ΧΑΡΑΚΤΗΡΙΣΤΙΚΑ

Ωφέλιμες διαστάσεις: 600x520x320 mm
 Συνολικές διαστάσεις: 660x530x500 mm
 Βάρος: 38 kg
 Επιφάνεια εργασίας: διάτρητο μεταλλικό φύλλο
 Φωτισμός: LED
 Κατανάλωση αέρα: 340 l/min στις 7 atm
 Τροφοδοσία: 220 V - 50 Hz

1897	€ 4.450,00	1	018970066
------	------------	---	-----------

1897/CRB

κορούνδιο για αμμοβολή 1897 σε σακούλα 25 kg



1897CRB	€ 223,00	1	018970101
---------	----------	---	-----------

1897/G

γρανάτης για αμμοβολή 1897 σε σακούλα 25 kg



1897G	€ 179,50	1	018970104
-------	----------	---	-----------

1897/MV

γυάλινες μικροσκοπικές μπίλιες για αμμοβολή 1897 σε σακούλα 25 kg



1897MV	€ 295,00	1	018970103
--------	----------	---	-----------

1898/K40

φιλική προς το περιβάλλον, θερμαινόμενη χειροκίνητα δεξαμενή καθαρισμού

- Χρησιμοποιώντας το βιοενεργό υγρό που περιλαμβάνεται, το λάδι και τα κατάλοιπα μπορεί να αφαιρεθούν αποτελεσματικά από μηχανικά εξαρτήματα χωρίς την ανάγκη επιθετικών χημικών
- Το βιοενεργό υγρό μετατρέπει το λάδι και τα άλλα σε διοξείδιο του άνθρακα και νερό που μπορεί να είναι επαναχρησιμοποιείται ξανά και ξανά
- Δεν χρειάζεται ειδική συλλογή και διάθεση αποβλήτων
- κατάλληλο τόσο για μεταλλικά όσο και για πλαστικά εξαρτήματα



CE

ΕΞΟΠΛΙΣΜΟΣ:

- μακριά βούρτσα και σωλήνας σύνδεσης
- λειτουργία για δεξιόχειρες και αριστερόχειρες
- διάτρητο πλέγμα από ανοξείδωτο χάλυβα
- τροχοί με φρένα
- κάρτα με ένδειξη θερμοκρασίας λειτουργίας και ειδοποίησης χαμηλού επιπέδου

ΑΞΕΣΟΥΑΡ ΠΕΡΙΛΑΜΒΑΝΟΝΤΑΙ:

- 2 δοχεία των 20 λίτρων υγρού απορρυπαντικού και 2 συσκευασίες βακτηρίων
- 2 συσκευασίες βιοενεργού υγρού

ΤΕΧΝΙΚΑ ΔΕΔΟΜΕΝΑ

- Μέγιστη ικανότητα αντλίας: 10 l/min
- Χωρητικότητα δεξαμενής: 40 l
- Θερμοκρασία λειτουργίας: +5 °C ÷ +40 °C
- Διαστάσεις: 900 x 1000 x 750 mm
- Βάρος: 50 kg (όταν είναι άδειο)

1898/K40	€ 5.850,00	1	018980004
----------	------------	---	-----------

ΠΡΟΣΟΧΗ

Χώρες όπου επιτρέπεται η διανομή του προϊόντος 1898 / K40: Αυστρία, Βέλγιο, Γαλλία (από το 2021), Ουγγαρία, Ιταλία, Κάτω Χώρες, Πολωνία, Πορτογαλία, Ισπανία, Ηνωμένο Βασίλειο."

1898/B

μπουκάλι βακτηρίων, 300 ml για δεξαμενή καθαρισμού 1898/K40



1898/B	€ 122,00	1	018980904
--------	----------	---	-----------

ΠΡΟΣΟΧΗ:

Χώρες όπου επιτρέπεται η διανομή του 1898/B: Αυστρία, Βέλγιο, Γαλλία, Ιταλία, Κάτω Χώρες, Πολωνία, Πορτογαλία, Ηνωμένο Βασίλειο, Ισπανία, Ουγγαρία.

1898/D

δοχείο απορρυπαντικού υγρού φιλικό προς το περιβάλλον, 20 l, για δεξαμενή καθαρισμού 1898/K40



1898/D € 243,00 1 018980920

ΠΡΟΣΟΧΗ:

Χώρες όπου επιτρέπεται η διανομή του 1898/B: Αυστρία, Βέλγιο, Γαλλία, Ιταλία, Κάτω Χώρες, Πολωνία, Πορτογαλία, Ηνωμένο Βασίλειο, Ισπανία, Ουγγαρία.

1898/M

ψεκαστήρας προτίεσης με δοχείο 1,5 lt

- ρυθμιζόμενο ακροφύσιο με απευθείας ψεκασμό και ψεκασμό ομίχλης
- βαθμονομημένη κλίμακα 0,5 l - 1 l - 1,5 l
- μοχλός ασφάλισης για συνεχή ψεκασμό
- όχι για χρήση με υδρογονάνθρακες



H mm 340 l 1,5 € 18,50 1 018980930

1898/S

ψεκαστήρας προτίεσης με δοχείο 5 lt

- αυλός από ανοξείδωτο χάλυβα
- μοχλός ασφάλισης για συνεχή ψεκασμό
- ρυθμιζόμενο ακροφύσιο με απευθείας ψεκασμό και ψεκασμό ομίχλης
- μάντας ώμου για ευκολία στη μεταφορά
- λαβή για στερέωση αυλού
- σωλήνας 1,2-m
- όχι για χρήση με υδρογονάνθρακες



H mm 415 l 5 € 32,50 1 018980932



1899A

συσσκευή καθαρισμού φίλτρων DPF/FAP®

Ειδικά απορρυπαντικά μπορούν να χρησιμοποιηθούν για τον καθαρισμό και την αποκατάσταση των φίλτρων DPF και FAP® που έχουν υποστεί ζημιά από επικαθίσεις αιθάλης και τέφρας.



Παραδίδεται με:

- 1 σωλήνα τροφοδοσίας 2m
 - 1 ταχυσύνδεσμο + ακροφύσια των αισθητήρων των σωληνώσεων
 - 1 σύνδεσμο niplex M18x1.5 με ακροφύσιο για απευθείας σύνδεση στον αισθητήρα λάμδα
 - 1 σωλήνα προέκτασης
 - 1 DPF/FAP® ακροφύσιο spray
 - 1 μαγνητικό δακτυλίδι στήριξης
 - 1 DPF/FAP® σωλήνα με προσαρμογή και σύνδεσμο niplex M14/16/18 mm για τη σύνδεση των αισθητήρων λάμδα
- Τεχνικές προδιαγραφές:
- τάση λειτουργίας: 12 V
 - μήκος καλωδίου τροφοδοσίας: 3.9 m
 - χωρητικότητα δοχείου: 1 l

1899A € 1.615,00 1 018990010

1899SI

μηχάνημα 2 σε 1, για τον καθαρισμό των μπεκ ψεκασμού και της πολλαπλής εισαγωγής special detergents can be used to periodically clean the injectors and the intake manifold in diesel and petrol engines, removing carbonaceous deposits and combustion residues



Τεχνικά χαρακτηριστικά:

- Operating voltage: 12 V
- 2 service hoses with quick couplers
- 2 tanks (capacity: 1 l each)

1899SI € 5.860,00 1 018990030

2080/VG

εργαλειοθήκη από ABS με περιστρεφόμενους δίσκους

- Με επάνω χώρο για μικρά εξαρτήματα (145 mm σε διάμετρο) and 4 περιστρεφόμενους δίσκους:
- 1 δίσκος με διάμετρο 305 mm
- 3 δίσκοι με διάμετρο 445 mm
- Παραδίδεται πλήρης με 12 διαμερίσματα σε 3 μεγαλύτερους περιστρεφόμενους δίσκους, για να αποκτήσετε έως και 8 διαμερίσματα ανά επίπεδο



2080/VG € 195,50 1 020800100
445x445x550 mm - 3,4 kg

2250-0

κάθισμα περιστρεφόμενο βαρέος τύπου με ρόδες και δίσκο



2250-0 € 135,50 1 022500011

2252

κάθισμα με ρόδες



2252-G € 236,00 1 022520002

2252KR4

ανταλλακτικές ρόδες καθίσματος



2252KR4 € 79,50 1 022520900

2258N-0

ξαπλώστρα βαρέος τύπου με εργαλαιοθήκη



2258N-0	€ 243,00	1	022580021
---------	----------	---	-----------

2258RR

ανταλλακτική ρόδα για βαρέος τύπου ξαπλώστρα 2258N



2258RR	€ 13,40	1	022580111
--------	---------	---	-----------

2254A

κάλυμμα αυτοκινήτου, για εξωτερική χρήση, υδατοαπωθητικό και ανθεκτικό στην υπεριώδη ακτινοβολία

Ιδανικά για την προστασία κατεστραμμένων αυτοκινήτων όσο περιμένετε για την επισκευή τους.

Τεχνικές προδιαγραφές

- εξωτερικό φινιρίσμα με επεξεργασία για προστασία από την υπεριώδη ακτινοβολία
- μαλακό, αντιχαρακτικό φινιρίσμα εσωτερικά
- 6 μίαντες προσαρμογής
- 2 πόρτες με φερμουάρ μπροστά για την είσοδο εντός του οχήματος χωρίς την αφαίρεση του καλύμματος
- καλύμματα καθρεπτών
- αντανάκλαστική



3 μεγέθη:

- μέγεθος M προτείνεται για μικρά οχήματα
- μέγεθος L προτείνεται για επιβατικά οχήματα και station wagons
- μέγεθος XL προτείνεται για SUVs

	LxPxH mm	€		
/M	440x1450x1300	195,50	1	022540002
/L	5300x1450x1150	218,00	1	022540000
/X	4700x1450x1580	199,00	1	022540001

2254C

προστατευτικό με βεντούζες, για αμαξώματα οχημάτων

Από ύφασμα με πλαστική επένδυση, με 4 βεντούζες στη κορυφή



2254C	L1 mm	L2 mm	€		
	1150	650	60,00	1	022540200

2254F

προστατευτικό μπροστινού μέρους αυτοκινήτου

Προστατεύει το μπροστινό μέρος του οχήματος, όταν αφήνουμε ανοίγματα για τα φώτα ή το ψυγείο



- Αδιάβροχο
- Ανθεκτικό σε λάδια και γράσο
- Δέσιμο με μίαντες
- Υλικό: 98% πολυαμιδίο/nylon, 2% πολυουρεθάνη

2254F	€		
	102,50	1	022540150

2254K

επαναχρησιμοποιήσιμο προστατευτικό κάλυμμα για κάθισμα, τιμόνι και λεβιέ ταχυτήτων

Ταιριάζει στα περισσότερα καθίσματα αυτοκινήτου, τιμόνια και λεβιέδες ταχυτήτων



2254K	€		
	36,50	1	022540101

2254SM

ταπί ξαπλώστρας, φτιαγμένο από EVA

Διπλό φινιρίσμα:

- 1 πλευρά σε απαλό EVA
- 1 πλευρά σε σκληρό άνθρακα για βελτιωμένη απόδοση ολισθησης



2254SM	€		
	83,50	1	022540033

2254T

τάβλα γονατίσματος

από αντιολισθητικό αφρώδες EVA



2254T	€		
	38,50	1	022540047

3000L

ξαπλώστρα

- Μαξιλάρια από αφρώδες λάστιχο καλυμμένα με PVC, που προσφέρουν εξαιρετική άνεση.



3000L	€		
	223,00	1	030000210

3000L/RLS

ανταλλακτικές ρόδες ξαπλώστρας



3000L/RLS	€		
	16,30	6	030000212

3002

ξαπλώστρα και κάθισμα

- Χαλύβδινος σκελετός
- PVC ταπετσαρία
- Μετατρέπεται εύκολα σε ξαπλώστρα ή σε κάθισμα



3002 € 138,50 1 030020001

3002/RLS

6 ανταλλακτικές ρόδες για 3002



3002/RLS € 38,50 1 030020501

3003

ξαπλώστρα από ανθεκτικό σε κτυπήματα πλαστικό

- Ρόδα Ø: 76 mm



3003 € 99,50 1 030030001

3003/RLS

6 ανταλλακτικές ρόδες για 3003



3003/RLS € 60,00 1 030030501

Beta

3003C

ξαπλώστρα από ανθεκτικό στα χτυπήματα πλαστικό

Πλήρης με:

- στην περιοχή κεφαλής και οσφυϊκής χώρας με φινιρίσμα άνθρακα
- πάνω μεταλλικές πλάκες για τη στερέωση μαγνητικών εξαρτημάτων
- 6 ρόδες από καουτσούκ, διαμέτρου 79 mm
- μέγιστη ικανότητα: 120 kg
- βάρος: 5,5 kg



3003C € 282,00 1 030030100

3003C/RLS

6 ανταλλακτικές ρόδες για την ξαπλώστρα 3003C



3003C/RLS € 125,00 1 030030600

3003PRO

ξαπλώστρα από ανθεκτικό στα χτυπήματα πλαστικό

Πλήρης με:

- εργονομικό μαξιλάρι κεφαλής
- μαλακό προστατευτικό πλάτης
- 2 178 mm τροχούς με διπλό ρουλεμάν για απρόσκοπτη χρήση πάνω σε ανώμαλες επιφάνειες και σωλήνες / καλώδια
- 1 ρόδα
- διπλή ρύθμιση ύψους από το έδαφος: 38 ή 76 mm
- 2 φορητές λυχνίες LED (250 lumens) με μαγνήτες στερέωσης
- μέγιστη ικανότητα: 200 kg
- βάρος: 7.7 kg



C max	H min	H Max	H1	€	1	030030150
200	170	230	230	424,00	1	030030150

3003PRO/SP

επιτοίχια πλαστική υποστήριξη για ξαπλώστρα 3003PRO

μπορεί να τοποθετηθεί σε τοίχους, ανυψωτικά, ντουλάπες ή άλλου είδους εξοπλισμό, επιτρέποντας έτσι τη στερέωση της ξαπλώστρας μέσω ενός γρήγορου συστήματος με κλείσιμο ασφαλείας.



3003PRO/SP € 108,00 1 030030151

3003PRO/PM

μαγνητικό στήριγμα εργαλείων, στρόγγυλο, για ξαπλώστρα 3003PRO

μπορεί να εφαρμοστεί στις ζάντες των τροχών για να διατηρεί μικρά αντικείμενα κατά τη διάρκεια των εργασιών



3003PRO/PM € 12,60 1 030030152

3003PRO/RCR

ανταλλακτικές πίσω ρόδες για την ξαπλώστρα 3003PRO, ζευγάρι



3003PRO/RCR € 92,50 1 030030650

Beta

3003PRO/RRG

ανταλλακτική μπροστά ρόδα για την ξαπλώστρα 3003PRO



3003PRO/RRG € 29,00 1 030030651

3003PRO/RT

λάμπα ελέγχου LED με εφεδρικούς μαγνήτες για τη ξαπλώστρα 3003PRO

- 250 lumens
- Μπαταρίες: 4xAAA (δεν περιλαμβάνονται)



3003PRO/RT € 21,10 1 030030652

3004

σφήνα σταθεροποίησης τροχού

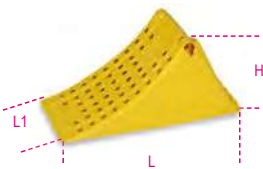

3004 H mm 225 L mm 475 L1 mm 200 € 47,50 1 030040000

ΕΠΙΣΚΕΥΗ ΟΧΗΜΑΤΩΝ

Τα εργαλεία μας για την επισκευή οχημάτων τα οποία χρησιμοποιούνται από τους πιο απαιτητικούς επαγγελματίες, αναπτύσσονται και κατασκευάζονται για να πληρούν τα αυστηρότερα πρότυπα παγκοσμίως και δοκιμάζονται τακτικά υπό τις πιο δυσχερείς συνθήκες λειτουργίας. Για πάνω από 50 χρόνια, εργαζόμαστε περήφανα χέρι-χέρι με τους μεγαλύτερους πρωταθλητές, οι οποίοι μας βοηθούν να βελτιώνουμε τα προϊόντα μας ασταμάτητα και παρέχουν τις αποδείξεις για τα υψηλότερα πρότυπα ποιότητας.

Τα εργαλεία επισκευής οχημάτων βρίσκονται στις παρακάτω ενότητες:

ΔΙΑΓΝΩΣΤΙΚΑ
1438 - 1499 1758VT - 1760TMC
ΚΙΝΗΤΗΡΑΣ
955 - 989A 1438 - 1499
ΛΑΔΙΑ ΚΑΙ ΦΙΛΤΡΑ
1438 - 1499 1877 - 1885
ΗΛΕΚΤΡΙΚΑ ΣΥΣΤΗΜΑΤΑ
1438 - 1499
ΕΚΚΙΝΗΤΕΣ
1498BC/12 - 1498/40A
ΜΕΤΑΔΟΣΗ
1438 - 1499
ΑΝΑΡΤΗΣΗ
1549 - 1569CP
ΦΡΕΝΑ
1438 - 1499
ΤΡΟΧΟΙ
955 - 989A
ΦΑΝΟΠΟΙΙΑ
1302 - 1369 1763 - 1767A
ΑΛΛΟΣ ΕΞΟΠΛΙΣΜΟΣ
1875LT - 3067
ΑΝΥΨΩΤΙΚΑ
3029/2T - 3067/70-13T



3006

γρύλος και τοποθετητής για ρόδες τρακτέρ και εκσκαφών

- μέγ. ικανότητα: 1.200 kg
- ελάχ. ρόδας: 1.000 mm
- μεγ. ρόδας: 2.200 mm
- μέγ. πλάτος ρόδας: 800 mm

CE



3006 € 2.310,00 1 030060000

3006 R/RGF

ανταλλακτική ρόδα με φρένο για τον γρύλο και τοποθετητή 3006



3006 R/RGF € 89,50 1 030060501

3006 R/RG

ανταλλακτική ρόδα για τον γρύλο και τοποθετητή 3006



3006 R/RG € 78,00 1 030060502

3007

καροτσόγρυλος για οχήματα χωρίς εμπρός ή πίσω άξονα

- Επιτρέπει εύκολο χειρισμό σε οχήματα χωρίς εμπρός ή πίσω άξονα κατά τη διάρκεια εργασιών
- 4 περιστρεφόμενες ρόδες, οι 2 με φρένο, κατάλληλες και για φούρνο βαφείου
 - 2 ολισθαίνοντα στηρίγματα που ταιριάζουν σε οποιοδήποτε σασί
 - μέγ. ικανότητα: 800 kg

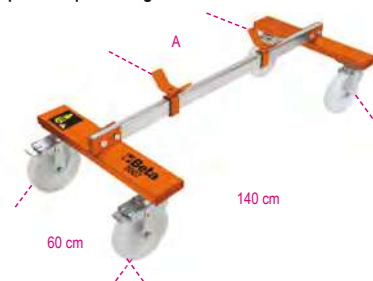

3007 A Max mm 110 € 842,00 1 030070001

Beta

3007 R/RGF

ανταλλακτική ρόδα με φρένο για τον καροτσόγυρο 3007



3007 R/RGF € 139,00 1 030070501

3007 R/RG

ανταλλακτική ρόδα για τον καροτσόγυρο 3007



3007 R/RG € 121,50 1 030070502

3008N

γρύλος για μονές και διπλές ρόδες φορητών

- μέγιστη ικανότητα: 500 kg
- ελάχ. ύψος: 120 mm
- μέγ. ύψος: 650 mm
- απόσταση ανάμεσα σε ράουλα: 429÷670 mm
- υδραυλική διάταξη ασφαλείας υπερφόρτωσης
- περιστρεφόμενες ρόδες εμπρός

CE



3008N € 3.980,00 1 030080110

3009

ανυψωτικό για ρόδες

Μέγιστη ικανότητα ανύψωσης: 550 kg
4 ράουλα
Πλάτος ράουλων: 200 mm
Για ρόδες πλάτους μέχρι 240 mm



A 400÷850 mm B 600 mm € 537,00 1 030090001

3009R/GR4

γκρουπ με 4 ρόδες για τρόλεϊ 3009 R/GR4



3009R/GR4 € 225,00 1 030090501

3010/T...

καβαλέτα, ζευγάρι



C max	H min	H max	H1	L	L1
kg	mm	mm	mm	mm	mm
2000	280	425	245	185	165

3010T 2 € 128,50 1 030100002

C max	H min	H max	H1	L	L1
kg	mm	mm	mm	mm	mm
3000	285	430	250	180	195

3010T 3 € 149,50 1 030100003

C max	H min	H max	H1	L	L1
kg	mm	mm	mm	mm	mm
6000	400	580	340	245	280

3010T 6 € 221,50 1 030100006

C max	H min	H max	H1	L	L1
kg	mm	mm	mm	mm	mm
10000	471	735	420	330	290

3010T 10 € 381,00 1 030100010

3011/T

υδραυλικοί γρύλοι

CE



C max	H min	H Max	L
kg	mm	mm	mm
2000	174	369	90

3011T 2 € 114,50 1 030110020

C max	H min	H Max	L
kg	mm	mm	mm
3500	170	366	86

3011T 3,5 € 126,50 1 030110035

C max	H min	H Max	L
kg	mm	mm	mm
5000	203	467	118

3011T 5 € 139,00 1 030110050

C max	H min	H Max	L
kg	mm	mm	mm
10000	220	484	114

3011T 10 € 209,50 1 030110100

C max	H min	H Max	L
kg	mm	mm	mm
15000	230	497	113

3011T 15 € 252,00 1 030110150

C max	H min	H Max	L
kg	mm	mm	mm
20.000	245	521	115

3011T 20 € 360,00 1 030110200

3010H

καβαλέτα βαρέος τύπου



C Max	H min	H Max	L	L1
kg	mm	mm	mm	mm
15,000	445	631	300	300

3010H631-T15 € 418,00 1 030100150

C Max	H min	H Max	L	L1
kg	mm	mm	mm	mm
15,000	645	1077	300	300

3010H1077-T15 € 523,00 1 030100165

3010V

καβαλέτα βαρέος τύπου, βιδωτή ρύθμιση



C Max	H min	H Max	L	L1
kg	mm	mm	mm	mm
20,000	410	600	330	330

3010V600-T20 € 608,00 1 030100200

C Max	H min	H max	L	L1
kg	mm	mm	mm	mm
20,000	665	1090	460	460

3010V1090-T20 € 772,00 1 030100220

3012

στηρίγματα κινητήρα



L mm	C max kg	€	1	030120010
1500	500	397,00	1	030120010
1800	400	538,00	1	030120018

3012C

σαζιμόνυλος

ιδανικός για επιβατικά και επαγγελματικά οχήματα



3012C	€	1	030120255
	1.049,00	1	030120255

3012I

κάτω καβαλέτο κινητήρα

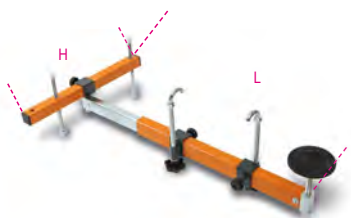

3012I	L mm	H mm	€	1	030120250
	630=960	190	931,00	1	030120250

3014

καβαλέτο για κινητήρες



3014	€	1	030140010
	500,00	1	030140010

3014R/GR5

5 ανταλλακτικές ρόδες για 3014



3014R/GR5	€	1	030140501
	125,00	1	030140501

3014 SAR

πιτσασόμενο καβαλέτο κινητήρα

- Διπλώνει εύκολα, για σημαντική εξοικονόμηση χώρου
 - Επιτρέπει περιστροφή κατά 360° του κινητήρα ή του κιβωτίου
 - Παρέχει απαράμιλλη ασφάλεια και σταθερότητα κατά την εργασία
- Μέγιστη ικανότητα: 450 kg



3014SAR	€	1	030140360
	1.830,00	1	030140360

3014SAR/RR

4 ανταλλακτικές ρόδες για 3014SAR



3014SAR/RR	€	1	030140370
	199,00	1	030140370

3014SAR/1

δοχείο συλλογής υγρών για 3014 SAR

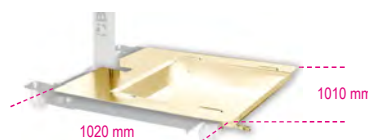

3014SAR/1	€	1	030140361
	537,00	1	030140361
1020x1010x11 mm			

3014SAR/2

συγκράτηση κιβωτίου σε καβαλέτο 3014 SAR

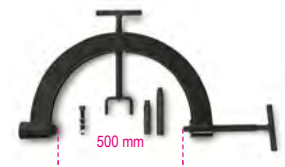

3014SAR/2	€	1	030140362
	517,00	1	030140362

3023

σασιμόνυλος με ρύθμιση βίδας

μέγιστη ικανότητα: 400 kg



3023	H min-Max mm	Ø mm	€	1	030230050
	1350=2030	300	285,00	1	030230050

3025N

γερανάκι υδραυλικό αναδιπλούμενο με αντλία διπλής ενέργειας

Τεχνικά χαρακτηριστικά:

- μέγιστη ικανότητα: 1 t
- 4 θέσεις φόρτισης: 300-600-800-1000 kg
- με βαλβίδα περιορισμού φορτίου και επιχρωμιωμένη βάση
- ελεγχόμενη ταχύτητα καθόδου
- νάιλον ρόδες
- μέγιστο ύψος: 2420 mm



A mm	B mm	C mm	D mm	€	1	030250110
1560	1600	1000	880	2.790,00	1	030250110

3025N/PF

εργαλείο διαχείρισης βαρελιών
μέγιστη ικανότητα: 300 kg

CE



	A mm	B mm	€	1	030250111
3025N/PF	550+640	70	617,00	1	030250111

3026 0,3

υδραυλικός σασμανόγυρος

CE



H min mm	H Max mm	L mm	L1 mm	€	1	030260003
1120	1970	450	450	883,00	1	030260003

3026/R0,3

4 ανταλλακτικές περιστρεφόμενες ρόδες για
3026 0,3



3026/R 0,3	€	1	030260903
	227,00	1	030260903

3026 0,5

υδραυλικός γρύλος

Μέγιστη ικανότητα: 500 kg

CE

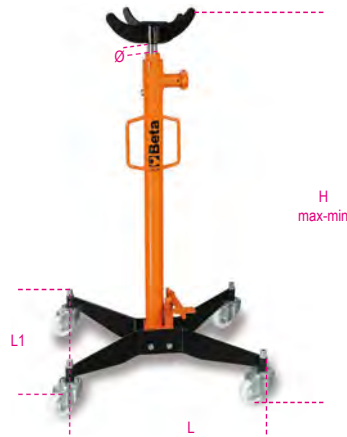

H min mm	H Max mm	L mm	L1 mm	∅ mm	€	1	030260005
1140	1990	600	550	30	1.027,00	1	030260005

3026/R0,5

4 ανταλλακτικές περιστρεφόμενες ρόδες για
3026 0,5



3026/R 0,5	€	1	030260905
	316,00	1	030260905

3026 1,0

υδραυλικός σαζμανόγυρος

Μέγιστη ικανότητα: 1 t

CE

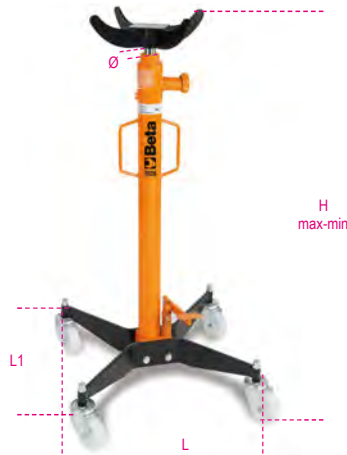

H min mm	H Max mm	L mm	L1 mm	∅ mm	€	1	030260010
1140	1990	650	550	35	1.210,00	1	030260010

3026/R 1,0

4 ανταλλακτικές περιστρεφόμενες ρόδες για
3026 1,0



3026/R 1,0	€	1	030260910
	407,00	1	030260910

3026/S

αρθρωτό στήριγμα σασμάν με
προσαρμογές για 3026

Μέγιστη ικανότητα: 500 kg

CE



3026/S	€	1	030260501
	761,00	1	030260501

3026/SP

Στήριγμα κιβωτίου

Επιτρέπει σε έναν χειριστή να αποσυναρμολογεί και να
συναρμολογεί ξανά οποιοδήποτε κιβώτιο σε επιβατικά,
επαγγελματικά και εκτός δρόμου, γρήγορα και με ασφάλεια.

CE



3026/SP	€	1	030260505
	839,00	1	030260505

3026/SA

υποστήριξη πλήμνης τροχού
για σασμανόγυρους

- για χρήση σε εργασίες συντήρησης σχετικά με πλήμνες τροχών και κατά τη διάρκεια εργασιών αντικατάστασης αμορτισέρ
- μπορεί να προσαρμοστεί στους υδραυλικούς σασμανόγυρους 3026 0,3 και 3026 0,5



3026/SA	∅ mm	€	1	030260510
	30,4	165,50	1	030260510

3026/SAM

υποστήριξη αμορτισέρ
για σασμανόγυρους

- χρησιμοποιείται για την υποστήριξη αμορτισέρ όταν αφαιρείται ο βραχίονας ανάρτησης
- μέγ. διάμετρος βραχίονα αμορτισέρ, 80 mm συν προσαρμογέα για μέγιστο διάμετρος 60 mm
- μπορεί να προσαρμοστεί στους υδραυλικούς σασμανόγυρους 3026 0,3 και 3026 0,5 "



3026/SAM	€	1	030260515
	214,00	1	030260515

3027N 10

υδραυλική πρέσα πάγκου με μετακινούμενο έμβολο

- μέγιστη ικανότητα: 10 t
- χειροκίνητη αντλία 2 ταχυτήτων
- κινούμενο έμβολο
- επιχρωμιωμένη βάση
- αυτόματη επιστροφή εμβόλου
- περιλαμβάνεται σετ πρισμάτων σχήματος V
- επιχρωμιωμένη βάση

CE



3027N 10 € 2.495,00 1 030270101

3027N 20

υδραυλική πρέσα με μετακινούμενο έμβολο

- μέγιστη ικανότητα: 20 t
- χειροκίνητη αντλία 2 ταχυτήτων
- κινούμενο έμβολο
- επιχρωμιωμένη βάση
- αυτόματη επιστροφή εμβόλου
- υδραυλική διάταξη ασφαλείας υπερφόρτωσης
- μανόμετρο
- περιλαμβάνεται σετ πρισμάτων σχήματος V

CE



3027N 20 € 3.450,00 1 030270102

3027N 30

υδραυλική πρέσα με μετακινούμενο έμβολο και βίντσι

- μέγιστη ικανότητα: 30 t
- χειροκίνητη αντλία 2 ταχυτήτων
- κινούμενο έμβολο
- επιχρωμιωμένη βάση
- αυτόματη επιστροφή εμβόλου
- υδραυλική διάταξη ασφαλείας υπερφόρτωσης
- μανόμετρο
- σετ πρισμάτων σχήματος V
- βίντσι συρματόσχοινο για την ανύψωση του πάγκου εργασίας

CE



3027N 30 € 6.040,00 1 030270103

3027N 50

υδραυλική πρέσα με μετακινούμενο έμβολο και βίντσι

- μέγιστη ικανότητα: 50 t
- χειροκίνητη αντλία 2 ταχυτήτων
- κινούμενο έμβολο
- επιχρωμιωμένη βάση
- αυτόματη επιστροφή εμβόλου
- υδραυλική διάταξη ασφαλείας υπερφόρτωσης
- μανόμετρο
- σετ πρισμάτων σχήματος V
- βίντσι συρματόσχοινο για την ανύψωση του πάγκου εργασίας

CE



3027N 50 € 8.420,00 1 030270105

3027N 100

μηχανοκίνητη ηλεκτροϋδραυλική πρέσα με κινούμενο έμβολο

- μέγιστη ικανότητα: 100 t
- τριφασικό μοτέρ: 230-400 V
- συχνότητα: 50 Hz
- ισχύς ηλεκτρικού μοτέρ: 3 kW
- ηλεκτροϋδραυλική αντλία δύο ταχυτήτων
- λειτουργεί με μοχλό διανομής τριών θέσεων: τροφοδοσία-ουδέτερη-επιστροφή
- κινούμενο έμβολο
- έμβολο Ø: 100 mm
- ανύψωση του πάγκου εργασίας με βίντσι με συρματόσχοινο
- καλώδιο τροφοδοσίας με 4πολικό βιομηχανικό φως (380V)
- περιλαμβάνεται λάδι κινητήρα

CE



3027N 100 € 25.960,00 1 030270110

3027N/KP

σετ με ζουμπάδες και πλάκα για πρέσα 3027N



		€		
3027N/KP10-20	3027N10-20	462,00	1	030270511
3027N/KP30	3027N 30	647,00	1	030270531
3027N/KP50	3027N 50	791,00	1	030270541
3027N/KP100	3027N 100	1.450,00	1	030270552

3027N/KPP

πεντάλι ελέγχου για υδραυλικές πρέσες 3027N



		€		
3027N/KPP10		494,00	1	030270560
3027N/KPP50		561,00	1	030270565

Beta

3027/PR

εργαλείο υποστήριξης για την αφαίρεση/ τοποθέτηση αφαλών, κουζινέτων και σινεμπλόκ

Σύστημα γενικής χρήσης που επιτρέπει στο χρήστη να τοποθετεί/αφαιρεί αφαλούς, κουζινέτα και σινεμπλοκ σε/από τα περιβλήματά τους λειτουργώντας υπό πίεση, μέσω βάσης στήριξης και των εξαρτημάτων της. Το εργαλείο μπορεί να προσαρμοστεί σε ακανόνιστα γεωμετρικά σχήματα των αφαλών/βασικών πείρων στα οποία πρέπει να εργαστεί ο χειριστής.



ΤΕΧΝΙΚΑ ΧΑΡΑΚΤΗΡΙΣΤΙΚΑ

Εύρος εργασίας: min. 130 mm - max. 186 mm
Διαστάσεις: 300 x 300 mm
Βάρος: 13 kg
Μέγιστη ικανότητα: 20 t

3027/PR € 787,00 1 030270400

3028 15

υδραυλική πρέσα πάγκου με μετακινούμενο έμβολο

μέγιστη ικανότητα: 15 t
κατακόρυφα ρυθμιζόμενη κορυφή ολισθαίνον έμβολο



A mm 1010 B mm 565 C mm 480 D mm 80+370 € 1.340,00 1 030280015

3028SP/15

προστατευτική σίτα για πρέσες 3028 15



3028SP/15 € 195,00 1 030280016

3028 20

υδραυλική πρέσα με μετακινούμενο έμβολο

μέγιστη ικανότητα: 20 t
κατακόρυφα ρυθμιζόμενη κορυφή ολισθαίνον έμβολο

CE

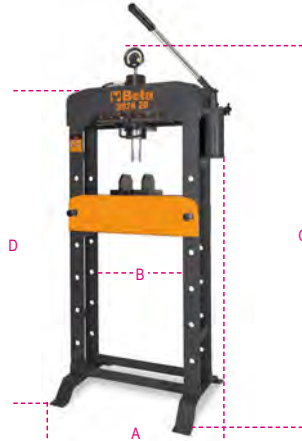

A mm 850 B mm 540 C mm 1830 D mm 1602 € 1.950,00 1 030280020

3028SP/20

προστατευτική σίτα για πρέσες 3028 20



3028SP/20 € 218,00 1 030280021

3028 30

υδραυλική πρέσα με μετακινούμενο έμβολο

μέγιστη ικανότητα: 30 t
κατακόρυφα ρυθμιζόμενη κορυφή ολισθαίνον έμβολο

CE

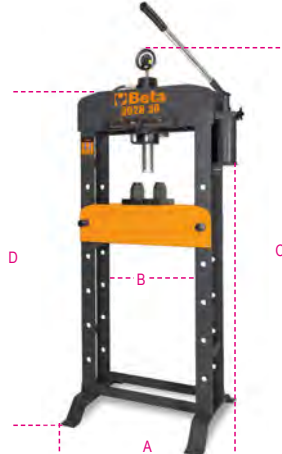

A mm 850 B mm 540 C mm 1850 D mm 1650 € 2.720,00 1 030280030

3028SP/30

προστατευτική σίτα για πρέσες 3028 30



3028SP/30 € 218,00 1 030280031

3028 50

υδραυλική πρέσα με μετακινούμενο έμβολο και ανύψωση

μέγιστη ικανότητα: 50 t
κατακόρυφα ρυθμιζόμενη κορυφή με ανύψωση ολισθαίνον έμβολο

CE

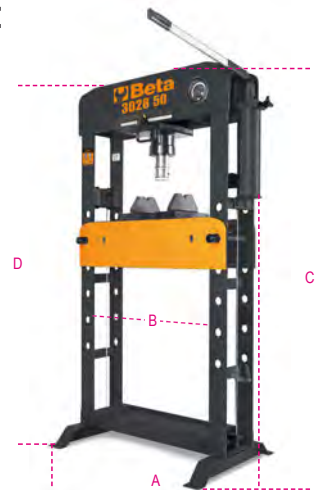

A mm 1100 B mm 750 C mm 1850 E mm 820 € 4.760,00 1 030280050

3028SP/50

προστατευτική σίτα για πρέσες 3028 50



3028SP/50 € 231,00 1 030280051

3028/KP

σετ με ζουμπάδες και πλάκα για πρέσες 3028



3028/KP € 169,00 1 030280055



3029/2T

χαμηλόκορμος υδραυλικός γρύλος, 2 t, με 4 ρόδες

- Πεντάλ γρήγορης πρόσβασης
- Ατσάλινο πλαίσιο και νυλον ρόδες
- Ελάχιστο ύψος: 75 mm

CE



3029/2T € 542,00 1 030290020

3029L/2T

μακρύς, χαμηλόκορμος γρύλος, 2 t

Δίνει τη δυνατότητα εργασίας σε χαμηλά αυτοκίνητα με εσωτερικό σημείο ανύψωσης

- Ελεγχόμενη ταχύτητα καθόδου
- Πεντάλ γρήγορης πρόσβασης
- Νυλον ρόδες

CE



3029L/2T € 632,00 1 030290120

3029/2T-L/RP

ανταλλακτική λαστιχένια πλάκα 85-mm για 3029/2T και 3029L/2T



3029/2T-L/RP € 21,50 1 030290502

3029/2T-L/R6

ανταλλακτικό πίσω τροχός για τα 3029/2T, 3029L/2T, 3030H/2T, 3033E/3T



3029/2T-L/R6 € 69,50 1 030290506

3029/2T-L/R5

ανταλλακτική εμπρός ρόδα για 3029/2T και 3029L/2T



3029/2T-L/R5 € 64,50 1 030290505

3030/2T

χαμηλός υδραυλικός γρύλος οχημάτων, 2 t με 6 ρόδες

- διπλές περιστρεφόμενες ρόδες εμπρός από πλαστικό υλικό (PTFE)
- εύκολη μετακίνηση του γρύλου σε ανώμαλο έδαφος
- Μέγιστη ικανότητα: 2 tons

CE



3030/2T € 1.031,00 1 030300020

43 kg

3030/2T-R5

εμπρός ρόδα με πείρο για 3030 2T



3030 2T/R5 € 36,50 1 030300505

3030/2T-R6

ανταλλακτική πίσω ρόδα για 3030/2T



3030 2T/R6 € 56,50 1 030300506

3030/2TRP

ανταλλακτική λαστιχένια πλάκα 85-mm για 3030/2T



3030/2TRP € 7,40 5 030300501

3030H/2T

υδραυλικός γρύλος μεγάλης ανύψωσης, 2 t, με 6 τροχούς

καθιστά δυνατή την εργασία σε οχήματα που είναι ψηλά από το έδαφος και έχουν μεγάλα αμορτισέρ • ελεγχόμενη ταχύτητα κατάβασης

- πεντάλ γρήγορης πρόσβασης
- νάιλον ρόδες

CE



H min-Max mm 85-780 L mm 1010 L1 mm 300 € 843,00 1 030300220

3033/3T

υδραυλικός γρύλος, 3t μακρύς

- Για εμπορικά οχήματα
- Μέγιστη ικανότητα: 3 t
- Ρόδες πολυαμιδής

CE



3033/3T € 1.365,00 1 030330030

Beta

3033E/3T

υδραυλικός γρύλος,
3 t

- ελεγχόμενη ταχύτητα κατάβασης
- νάιλον ρόδες

CE



	H min-Max mm	L mm	L1 mm	€	1	030330130
3033E/3T	95+515	700	370	493,00	1	030330130

3033S 3T/R2

ανταλλακτική ρόδα εμπρός
για το γρύλο οχημάτων 3033E/3T



	€	1	030330532
3033S 3T/R2	58,50	1	030330532

Beta

3035

Τρόλεϊ ελαστικών

- 2 ρόδες Ø 260 mm
- 2 ρόδες Ø 125 mm
- Μέγιστο μεταφερόμενο ύψος: 1.60 m
- Μέγιστη ικανότητα μεταφοράς: 200 kg
- Πιρόνια που ρυθμίζονται σε 2 θέσεις:
πρώτη θέση: μέγιστο άνοιγμα 880 mm
δεύτερη θέση: μέγιστο άνοιγμα 980 mm



	€	1	030350100
3035	1.255,00	1	030350100

3036

βάση χειρισμού τροχών

με λαστιχένιες ρόδες που δεν αφήνουν ίχνος



	€	1	030360063
3036	141,50	1	030360063

3061/2T

υδραυλικός γρύλος αέρα, 2 tons - 2 σταδίων

CE



Διαθέτει:

- υψηλής αντοχής τρι-στρωματικό διάφραγμα και εσωτερικό τηλεσκοπικό οδηγό
- στοπ τέλους διαδρομής και βαλβίδα ασφαλείας για υπερφόρτιση
- μπορεί να χρησιμοποιηθεί και σε ανυψωτικά

ΤΕΧΝΙΚΑ ΧΑΡΑΚΤΗΡΙΣΤΙΚΑ

ικανότητα: 2 t
βάρος: 14 kg
πίεση: 8-10 bar
ύψος: min.132 - max. 326 mm

	€	1	030610020
3061/2T	1.168,00	1	030610020

3061/2T-P50

προένταση 50-mm για 3061/2T



	€	1	030610021
3061/2T P50	99,50	1	030610021

3061/2T-P100

προένταση 100-mm για 3061/2T



	€	1	030610022
3061/2T P100	133,00	1	030610022

Beta

Beta

3065/20-10T

υδραυλικός γρύλος αέρα,, 20-10 t,
σε βαλιτσάκι

Φορητός και ελαφρύς, ιδανικός για οδική βοήθεια

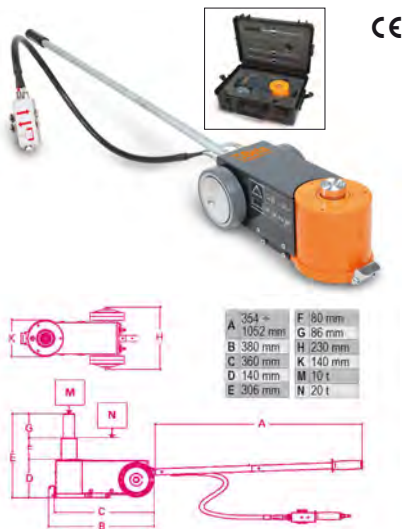

• παραδίδεται με 2 προεκτάσεις μήκους, 75 and 60 mm

ΤΕΧΝΙΚΑ ΧΑΡΑΚΤΗΡΙΣΤΙΚΑ

ικανότητα: 20-10 t
βάρος: 23 kg
πίεση: 8-10 bar
κατανάλωση αέρα: 400 l/min

3065/20-10T € 3.450,00 1 030650100

3065/40-20T

υδραυλικός γρύλος αέρα, 40/20 tons

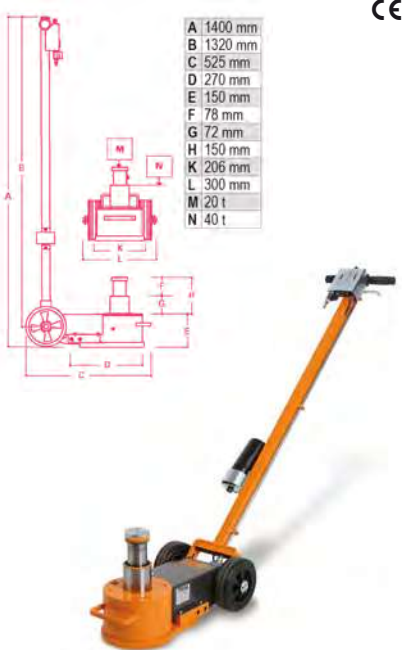

• κατάλληλος για χρήση σε βαριά οχήματα
• λειτουργικός και εύρηστος, για μεταφορά και σε κινητά συνεργεία
• αυτόματη επιστροφή εμβόλου
• δυο βαλβίδες καθόδου με έλεγχο ταχύτητας

ΤΕΧΝΙΚΑ ΧΑΡΑΚΤΗΡΙΣΤΙΚΑ

ικανότητα: 40/20 tons
βάρος: 39 kg
πίεση: 8-10 bar
κατανάλωση αέρα: 400 l/min

3065/40-20T € 3.880,00 1 030650200

3067/60-15T

υδραυλικός γρύλος αέρα, 60-30-15 t

Με ελάχιστο ύψος μόλις 120 mm,
κατάλληλος για χρήση σε λεωφορεία και πούλμαν και μέσα
μαζικής μεταφοράς

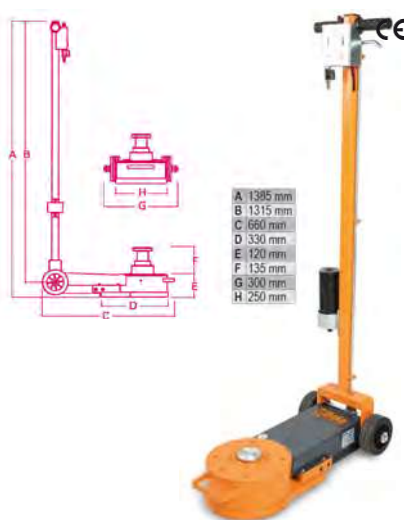

• αυτόματη επιστροφή εμβόλου
• δυο βαλβίδες καθόδου με έλεγχο ταχύτητας
• παραδίδεται με 2 προεκτάσεις μήκους, 70 and 120 mm

ΤΕΧΝΙΚΑ ΧΑΡΑΚΤΗΡΙΣΤΙΚΑ

ικανότητα: 60-30-15 t
βάρος: 56 kg
πίεση: 8-10 bar
κατανάλωση αέρα: 600 l/min

3067/60-15T € 5.720,00 1 030670120

3067/70-13T

υδραυλικός γρύλος αέρα, 70-43-23-13 t

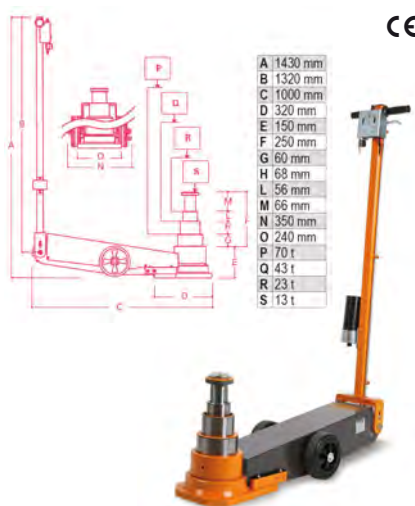

Μακρύς, κατάλληλος για χρήση σε φορτηγά, αρθρωτά,
λεωφορεία και πούλμαν, και γεωργικά μηχανήματα
• αυτόματη επιστροφή εμβόλου
• δυο βαλβίδες καθόδου με έλεγχο ταχύτητας

ΤΕΧΝΙΚΑ ΧΑΡΑΚΤΗΡΙΣΤΙΚΑ

ικανότητα: 70-43-23-13 tons
βάρος: 74 kg
πίεση: 8-10 bar
κατανάλωση αέρα: 600 l/min

3067/70-13T € 7.210,00 1 030670130

3068

χειροκίνητο παλετοφόρο
με χαμηλά πιρούνια



Τεχνικά χαρακτηριστικά:

- μέγιστη ικανότητα: 2500 kg
- συνολικό μήκος: 1200 mm
- μήκος πιρουνιών: 800 mm
- πλάτος πιρουνιών: 540 mm
- μεμονωμένο πλάτος πιρουνιού: 160 mm
- ύψος μοχλού: 1230 mm
- μέγιστο ύψος ανύψωσης: 115 mm

3068 € 1.014,00 1 030680000

3069

χειροκίνητο παλετοφόρο



Τεχνικά χαρακτηριστικά:

- μέγιστη ικανότητα: 2500 kg
- συνολικό μήκος: 1550 mm
- μήκος πιρουνιών: 1150 mm
- πλάτος πιρουνιών: 540 mm
- μεμονωμένο πλάτος πιρουνιού: 160 mm
- ύψος μοχλού: 1230 mm
- μέγιστο ύψος ανύψωσης: 115 mm • διάδρομος αποθήκευσης παλετών: 800x1200 κατά μήκος: 1805 mm
- ακτίνα αναστροφής: 1347 mm

3069 € 953,00 1 030690000

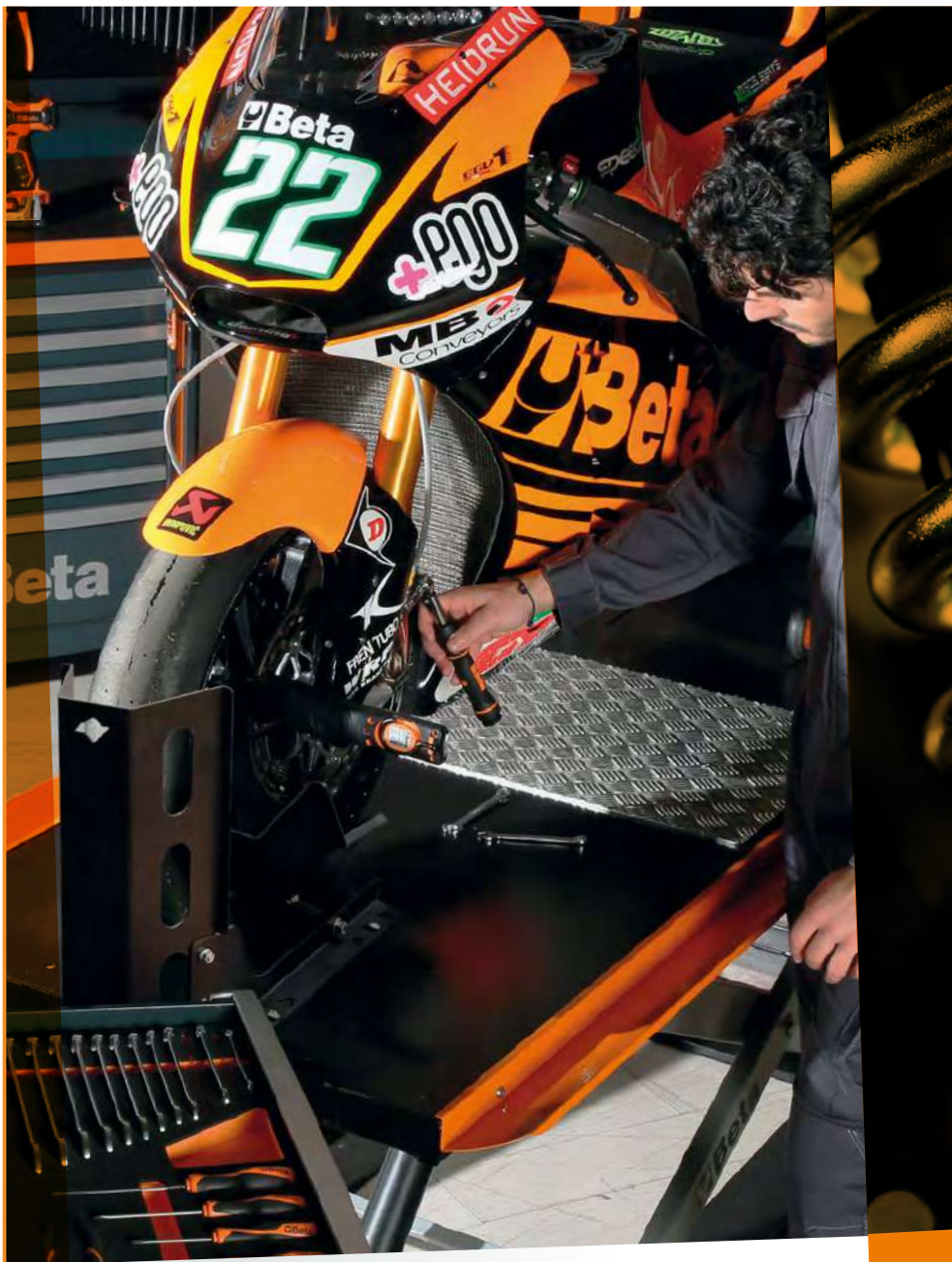

ΕΡΓΑΛΕΙΑ ΜΟΤΟ

Η οικογένεια εργαλείων επισκευής μοτοσυκλετών της Beta περιλαμβάνει προϊόντα σχεδιασμένα για τη βιομηχανία μοτοσυκλετών. Τα προϊόντα μας επικαιροποιούνται τακτικά

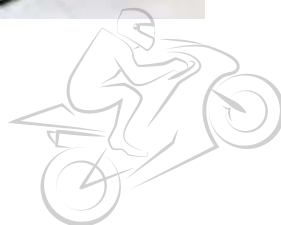



3040C

πίσω καβαλέτο για μοτοσυκλέτες ρυθμιζόμενο 

- Μαύρη ματ λάκα
- 4 ρόδες από θερμοπλαστικό λάστιχο
- Περιλαμβάνει ζεύγος οδηγών V-μορφής
- Περιλαμβάνει ζεύγος οδηγών L-μορφής





3040C € 103,00  1  030400002

3040C/S1

ζεύγος οδηγών V-μορφής, για 3040C 





3040C/S1 € 16,40  1  030400503

3040C/S2

ζεύγος οδηγών L-μορφής από λάστιχο, για 3040C 





3040C/S2 € 23,70  1  030400504

3041C

εμπρός καβαλέτο για μοτοσυκλέτες ρυθμιζόμενο 

- Μαύρη ματ λάκα
- 4 ρόδες από θερμοπλαστικό λάστιχο
- Περιλαμβάνει ζεύγος ράουλα
- Περιλαμβάνει ζεύγος κωνικά ράουλα



3041C € 96,50  1  030410002

3041C/12

ζεύγος ράουλα για 3041C 



3041C/12 € 22,80  1  030410512

3041C/16

ζεύγος κωνικά ράουλα για 3041C



3041C/16	€ 15,60	1	030410516
----------	---------	---	-----------

3042C

εμπρός καβαλέτο για πείρο τιμονιού μοτοσικλέτας

- Μαύρη ματ λάκα
- 4 ρόδες από θερμοπλαστικό λάστιχο
- Περιλαμβάνει κιτ 8-πείρων Ø 13 - 15 - 15.5 - 17 - 19 - 20 - 21 - 27



3042C	€ 174,00	1	030420002
-------	----------	---	-----------

3043C

καβαλέτο για μοτοσικλέτα με μονό αριστερό βραχίονα

- Μαύρη ματ λάκα
- 4 ρόδες από θερμοπλαστικό λάστιχο



3043C	€ 127,00	1	030430002
-------	----------	---	-----------

3043C/ 41÷47

πείρος για 3043C



	Ø mm	€		
3043C/41 Ducati	21,5 ÷ 25,5	29,00	1	030430551
3043C/42 KTM - Triumph	27,5	29,00	1	030430552
3043C/43 MV	42,5	31,50	1	030430553
3043C/44 Ducati	40,5	31,50	1	030430554
3043C/45 Honda	28,5	29,00	1	030430555
3043C/47 BMW	53,5	37,00	1	030430557

3047C

σαντι πεντάλι για μηχανές cross/enduro



3047C	€ 80,50	1	030470002
-------	---------	---	-----------

3048C

καβαλέτο αλουμινίου για αγώνες cross

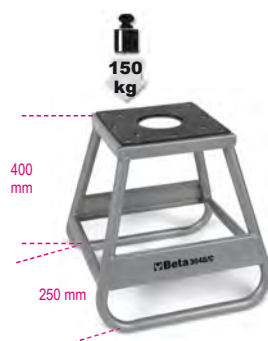

3048C	€ 80,50	1	030480002
-------	---------	---	-----------

3050/CC

φαλιδωτό καβαλέτο μοτοσικλέτας για κοινές, Enduro, Cross, Scooter μοτοσικλέτας

περιλαμβάνει ρυθμιζόμενη βάση

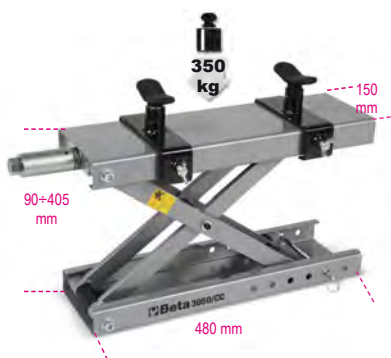

3050/CC	€ 207,00	1	030500012
---------	----------	---	-----------

3050/600

ηλεκτρο-υδραυλικό ανυψωτικό μοτό, 600 kg

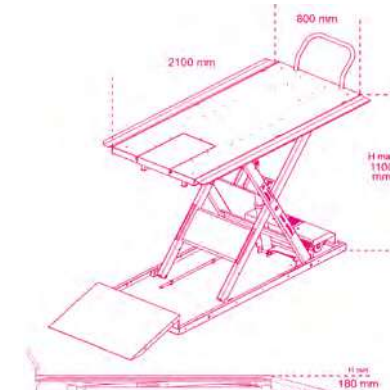
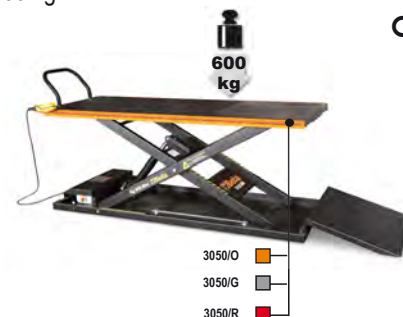

Τεχνικά χαρακτηριστικά

- Ηλεκτρικές, μηχανικές και υδραυλικές διατάξεις ασφαλείας
- Ικανότητα: 600 kg
- Ενσωματωμένη ηλεκτρο-υδραυλική μονάδα: 230V - 50 Hz
- Υδραυλική αντλία
- Ελεγχόμενη ταχύτητα καθόδου
- Ασφάλειες για περίπτωση κοπής καλωδίων
- Πίνα

	L mm	L mm	H min mm	H Max mm	€		
3050/O	975	2100	185	1110	6.900,00	1	030500201
3050/G	975	2100	185	1110	6.900,00	1	030500202
3050/R	975	2100	185	1110	6.900,00	1	030500203

3050/KA

σετ επέκτασης για 3050



	A mm	B mm	€		
3050/KA-O	107,5	2100	1.400,00	1	030500221
3050/KA-G	107,5	2100	1.400,00	1	030500222
3050/KA-R	107,5	2100	1.400,00	1	030500223

3050/MS

σφιγκτήρας ρόδας για 3050/600

κλειδώνει την μπροστινή ρόδα του μοτό στην γέφυρα



3050/MS	€ 793,00	1	030500032
---------	----------	---	-----------



3050/MV

μηχανικός σφιγκτήρας τροχού για το ανυψωτικό 3050/600



3050/MV € 1.380,00 1 030500034

3050/LA

αντιολισθητική μεταλλική επιφάνεια για καβαλέτο 3050/600

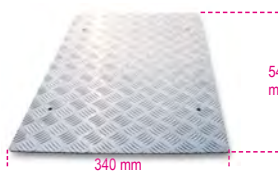

3050/LA € 158,50 1 030500062

9562T1

ταπί συνεργείου, 100X80 cm

ιδιαίτερα κατάλληλο για χρήση κάτω από τον λεβιέ ελαστικών για μοτοσικλέτες BETA 3071 and 3071B
• εύκολο καθαρίσμα, αντιολισθητική λαστιχένια επένδυση



9562T1 L cm 100 H cm 80 € 111,00 1 095620150

9562T3

ταπί συνεργείου
Διαστάσεις: 300x160 cm

- ιδιαίτερα κατάλληλο για χρήση κάτω από ανυψωτικά μοτοσικλετών

-προστατεύει το πάτωμα από λάδια και πετρέλαιο, φιλικό προς το περιβάλλον
- εύκολο στον καθαρισμό, αντιολισθητικό, λαστιχένια επικάλυψη στον πάτο

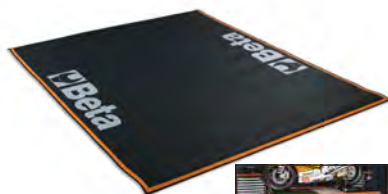

9562T3 L cm 300 H cm 160 € 417,00 1 095620300

3054

κινητή βάση για κεντρικό σταντ ή για πίσω ρόδα μοτοσικλέτας με προέκταση πλαγιοστάτη



3054 max kg 500 € 349,00 1 030540000

3055M

Αυτόματος σφιγκτήρας ρόδας



3055M € 133,00 1 030550002

3057

ράμπα αλουμινίου για φόρτωση/εκφόρτωση μοτό

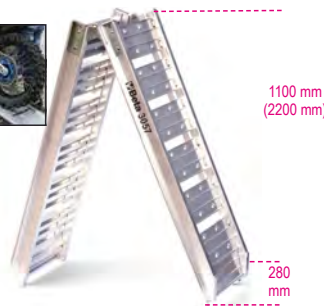

3057 € 283,00 1 030570001

3070B

ζυγοστάθμιση χειρός



- Για ζυγοστάθμιση ρόδας, τόσο στο συνεργείο όσο και στους αγώνες
- Εξοπλισμένη με ρουλεμάν, βάση με εγκοπές και ρυθμιζόμενα πόδια για ασύγκριτη ακρίβεια
- Παραδίδεται με 2 κώνους

3070B € 166,00 1 030700100

3070B/...

ράγα κεντρική για τη ζυγοστάθμιση χειρός 3070B



	Ø1	Ø2	L	€		
3070B/10	30	10	410	29,50	1	030700101
3070B/12	30	12	415	34,50	1	030700102
3070B/14	40	14	415	42,50	1	030700103

3070BE/K

ηλεκτρονική ζυγοστάθμιση τροχών χειροκίνητης περιστροφής, φορητή

ζυγοστάθμιση με μικροπεξεργαστή χειροκίνητης περιστροφής (χωρίς κινητήρα) για ζυγοστάθμιση τροχών αυτοκινήτου και μοτοσικλέτας σιδήρου ή κράματος

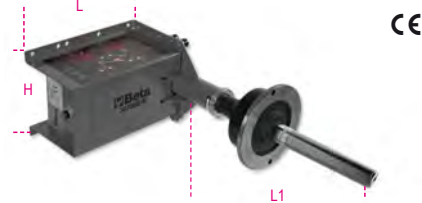

- συμπαγής και εύκολη στη μεταφορά, για χρήση σε γκαράζ, φορητά ή συνεργεία
- μπορεί να τοποθετηθεί σε πάγκο εργασίας ή σε τοίχο
- το λογισμικό περιλαμβάνει όλα τα προγράμματα διόρθωσης ζυγοστάθμισης, ανάγνωση θέσεων με κολλητικά βάρη (ALUS), βάρη κρυμμένα πίσω από ακτίνες (SPLIT) και βελτιστοποίηση ζυγοστάθμισης
- μπορεί να χρησιμοποιηθεί με περιστρεφόμενη υποστήριξη BETA 3070BE/S (προαιρετικά)

ΑΞΕΣΟΥΑΡ ΠΟΥ ΠΑΡΕΧΟΝΤΑΙ ΜΕ ΤΗΝ ΖΥΓΟΣΤΑΘΜΙΣΗ
- εύκαμπτος βαθμονομημένος χάρακας
- παζμάδι δαχτυλιδιού με χειροτροχό και 3 κώνους Ø 45 + 110 mm

ΤΕΧΝΙΚΑ ΔΕΔΟΜΕΝΑ
Τροφοδοσία: 115-230V AC ο 12-24V DC
Μέγιστη, απορροφώμενη ισχύς: 0,15 kW
Ταχύτητα ζυγοστάθμισης: 100 rpm
Ακρίβεια μέτρησης: 1 g
Πλάτος ζάντας: 1,5 "+ 20" (40 + 510 mm)
Μέγιστη διάμετρος τροχού: 75 cm

3070BE/K € 3.760,00 1 030700250

3070BE/S

περιστρεφόμενη υποστήριξη για ηλεκτρονική ζυγοστάθμιση τροχών χειροκίνητης περιστροφής, φορητή 3070BE
επιτρέπει την προσαρμογή της ζυγοστάθμισης σε τοίχο ή πάγκο εργασίας, με αποτέλεσμα να μειωθεί ο χώρος εγκατάστασης



3070BE/S L mm 514 L1 mm 280 € 1.375,00 1 030700201

3070BE/F

φλάντζα μοτοσυκλέτας γενικής χρήσης, Ø 40 mm,

για είδος 3070BE

για χρήση σε τροχούς με κεντρικές οπές διαμέτρου, Ø 15 ÷ 35 mm, και σε τροχούς με φλάντζες με ευθυγράμμιση έως 68 mm



3070BE/F	€ 1.875,00	1	030700202
----------	------------	---	-----------

3070BE/B

κιτ με 8 κλειδιά για ακτινολόγηση τροχών μοτοσυκλέτας για το 3070BE

Σχεδιασμένο για εργασία στις ακόλουθες διαμέτρους: 28 - 25 - 22 - 20 - 19.05 - 17 - 16 - 15



3070BE/B	€ 2.090,00	1	030700203
----------	------------	---	-----------

3071A

λεβιές ελαστικών για μοτοσυκλέτες cross και enduro

Επιτρέπει την εύκολη και γρήγορη αφαίρεση ελαστικών σε αγωνιστικούς χώρους, βασισμένο σε στιβαρό, φαρδύ πλαίσιο από γαλβανισμένο χάλυβα, παρέχει σταθερότητα κατά την αφαίρεση των ελαστικών. Μπορεί να εγκατασταθεί στο στήριγμα BETA 3071RS, για μεγαλύτερη ευκολία

Χαρακτηριστικά:
• Εργονομική λαστιχένια λαβή, για εύκολο, ασφαλές κράτημα μοχλού
• με λαστιχένιο εξάρτημα συγκράτησης για ράβδο κλειδώματος κατά τη μεταφορά
• Μπορεί να χρησιμοποιηθεί για την εγκατάσταση ελαστικών cross και enduro, 17 "21".

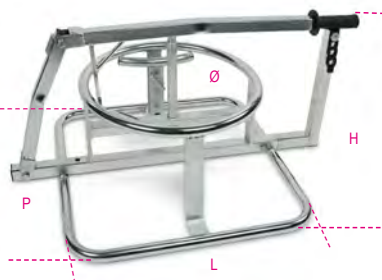

3071A	L mm 570	H mm 400	P mm 850	Ø mm 440	€ 642,00	1	030710000
-------	----------	----------	----------	----------	----------	---	-----------

3071B

λεβιές ελαστικών για ποδήλατα mini bike και mini dirty bike

Επιτρέπει την εύκολη και γρήγορη αφαίρεση ελαστικών σε αγωνιστικούς χώρους, βασισμένο σε στιβαρό, φαρδύ πλαίσιο από γαλβανισμένο χάλυβα, παρέχει σταθερότητα κατά την αφαίρεση των ελαστικών. Μπορεί να εγκατασταθεί στο στήριγμα BETA 3071RS, για μεγαλύτερη ευκολία

Χαρακτηριστικά:
• Εργονομική λαστιχένια λαβή, για εύκολο, ασφαλές κράτημα μοχλού
• Μπορεί να χρησιμοποιηθεί για την τοποθέτηση των περισσότερων ελαστικών ποδηλάτου mini bike και mini dirty bike.

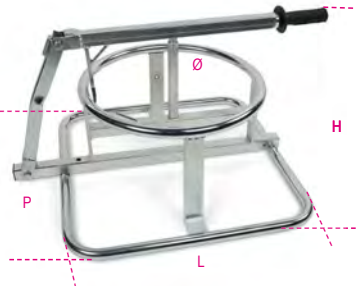

3071B	L mm 570	H mm 330	P mm 650	Ø mm 340	€ 600,00	1	030710010
-------	----------	----------	----------	----------	----------	---	-----------

3071RS

στήριγμα για BETA 3071A και 3071B λεβιέδες ελαστικών

Χρησιμοποιείται για την ανύψωση των μοχλών ελαστικών BETA 3071A και 3071B, διευκολύνοντας την αφαίρεση των ελαστικών. σκελετός από γαλβανισμένο χάλυβα, με τετράγωνη βάση για αυξημένη σταθερότητα.

• με 4 άγκιστρα στερέωσης

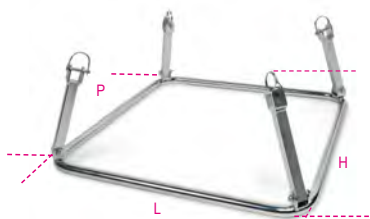

3071RS	L mm 670	H mm 275	P mm 670	€ 279,00	1	030710020
--------	----------	----------	----------	----------	---	-----------

962C

λοσσοί για ελαστικά, ζευγάρι, για μοτοσυκλέτες cross και enduro, mini bikes και mini dirty bikes

για χρήση σε συνδυασμό με BETA 3071A and 3071B



962C	L mm 420	A mm 30	€ 147,50	1	009620020
------	----------	---------	----------	---	-----------

3072N

πάγκος εργασίας για αποσυναρμολόγηση πίσω αμορτισέρ μοτοσυκλέτας, χειροκίνητα

Επιτρέπει την απόλυτη ασφαλή αποσυναρμολόγηση πίσω αμορτισέρ μοτοσυκλέτας. Χάρη στους ρυθμιζόμενους βραχίονές του, ταιριάζει στα περισσότερα πίσω αμορτισέρ. Εναλλακτικά, μπορεί να χρησιμοποιηθεί με την παρεχόμενη πλάκα.

Χαρακτηριστικά
• Κατάλληλο για χρήση με τα περισσότερα πίσω αμορτισέρ.
• Κατακόρυφα ρυθμιζόμενο σε 8 θέσεις
• 3 ρυθμιζόμενοι βραχίονες με κατακόρυφα ρυθμιζόμενα συγκρατητικά
• πλάκα ασφάλισης αμορτισέρ
• με ψαλιδωτό γρύλο
• με λαστιχένια ποδαρικά
• με πειρο ασφάλισης αμορτισέρ

Τεχνικά χαρακτηριστικά
Προέκταση γρύλου: max. 130 mm
Προέκταση βραχίονα: max. 55 mm
Προέκταση συγκράτησης: max. 18 mm
Ώση: max. 1 t



3072N	L mm 390	H mm 785	P mm 390	€ 1.450,00	1	030720010
-------	----------	----------	----------	------------	---	-----------

3073

εργαλείο για τσιμούχες λαδιού πηρουινιών

για σωλήνες πηρουινιών 35 ÷ 48 mm



3073	€ 110,50	1	030730001
------	----------	---	-----------

30740

ηλεκτρονικό κλειδί για το καπάκι του πηρουινιού Ohlins

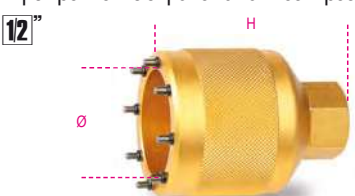

30740	H mm 70,5	Ø mm 50,5	€ 129,50	1	030740001
-------	-----------	-----------	----------	---	-----------

30740/S

κλειδί για πιρούνι Sachs για DUCATI Multistrada

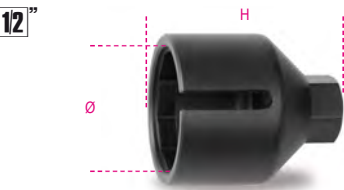

30740/S	H mm	Ø mm	€	1	030740002
	75	65	146,50		

30740/M

κλειδί για πιρούνι Marzocchi για DUCATI 1199 και Hypermotard

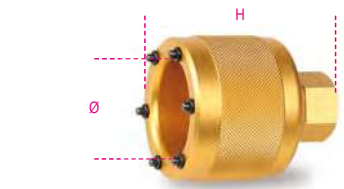

30740/M	H mm	Ø mm	€	1	030740003
	69	55	127,00		

30740/2

οκτάγωνο κλειδί πιρουνιού Ohlins για μοτοσυκλέτες DUCATI



30740/2	H mm	Ø mm	€	1	030740004
	45	65	134,00		

3075A

καρυδάκι εξάγωνο για παξιμάδια μουαγιέ τροχού

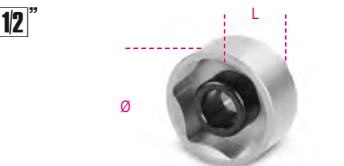

3075A	Ø mm	L mm	€	1	030750028
3075A 28	28	38	36,00		
3075A 30	30	40	38,50		

3075B

καρυδάκι πολύγωνο για παξιμάδια αφαλού

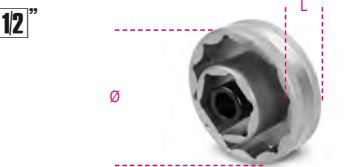

3075B	Ø mm	L mm	€	1	030750155
3075B 55	55	70,7	92,00		

3075MV

πολύγωνο καρυδάκι για παξιμάδια αφαλού MV AGUSTA



3075MV	Ø mm	L mm	€	1	030750156
3075MV 56	56	70,7	103,00		

3075/CM

εξάγωνο κλειδί πολλαπλού μεγέθους για άξονες τροχού



3075/CM	€	1	030750212
12-14-17-19-22-24 mm	52,00		

3075/K10

σετ με κλειδί γενικής χρήσης με εναλλάξιμη κεφαλή και 10 μύτες, για σφίξιμο ακτινών τροχού

Μεγέθη: 5.2 - 5.4 - 5.6 - 5.8 - 6.0 - 6.2 - 6.4 - 6.6 - 6.8 - 7.0



3075/K10	€	1	030750410
	69,00		

3079/21

λαδωτήρας ντίζας

Επιτρέπει τη σωστή λίπανση σε ντίζες γκαζιού και συμπλέκτη, για μεγάλη διάρκεια ζωής και απαλή κίνηση της ντίζας στο περίβλημα.



3079/21	€	1	030790021
	10,50		

3080/C15

σετ για άνοιγμα και πιρτσίνωμα αλυσίδων

Ø 3-4-5 mm και σετ για αλυσίδες Regina



3080/C15	€	1	030800015
	460,00		

420x185x60 mm

3080R/CS3

σετ με 3 ανταλλακτικούς ζουμπάδες για πείρους αλυσίδων του 3080/C15

Ø 3-4-5 mm



3080R/CS3	€	1	030800503
	70,50		

3081

φορητό εργαλείο αλυσίδας

Στιβαρό και σπαστό, χωράει σε τσάντες εργαλείων enduro. Κατάλληλο για μεγέθη 415, 420, 428, 520, 525, 530, 532



3081	€	1	030810010
	57,50		

3085

εργαλείο για σπρώξιμο πιστονιών φρένων

Κατάλληλο για φρένα μηχανών και σκούτερ



3085	€	1	030850010
	127,00		

3091

εξολκείς δίσκων
με εσωτερικό σπείρωμα



	M	€	🔧	📦
3091/10	24x1,5	26,50	1	030910010
3091/20	26x1,0	28,00	1	030910020
3091/25	27x1,0	28,50	1	030910025
3091/30	28x1,0	28,50	1	030910030
3091/40	30x1,0	38,00	1	030910040
3091/45	30x1,5	38,00	1	030910045
3091/50	32x1,5	41,50	1	030910050
3091/60	33x1,5	43,50	1	030910060
3091/70	35x1,0	61,00	1	030910070
3091/75	35x1,5	61,00	1	030910075
3091/80	38x1,5	66,50	1	030910080

3092

εξολκείς δίσκων
με εξωτερικό σπείρωμα



	M	€	🔧	📦
3092/10	18x1,5	14,20	1	030920010
3092/20	19x1,0	16,50	1	030920020
3092/25	27x1,0	17,20	1	030920025
3092/30	27x1,25/20x1	17,30	1	030920030
3092/35	22-26x1,5	17,30	1	030920035
3092/40	25x1,5/22x1	17,30	1	030920040
3092/50	26-28x1,0	17,30	1	030920050
3092/60	28x1,5	17,10	1	030920060

3093/E

εργαλείο ασφάλισης για δίσκους, καμπάνες
συμπλέκτη και τροχαλίες



	€	🔧	📦
3093/E	47,00	1	030930100

3093/U

εξολκείας δίσκων για διάφορα μεγέθη



	€	🔧	📦
3093/U	45,00	1	030930050
M10x1.25R			
M14x1.5R			
M16x1.5R			
M18x1.5R			
M24x1.0R			
M27x1.0L			

3094PA

πίνακας επισκευών βλάβης μοτοσικλετών
OFFROAD

Μεταλλικός σκελετός, τα πόδια μπορούν να διπλωθούν σε πλαίσιο, συνιστάται για σύνθεση εργαλείων σε αγωνιστικούς χώρους

διατίθεται σε 3 χρώματα:

- 3094PA-O Πορτοκαλί
- 3094PA-G Γκρι
- 3094PA-R Κόκκινο

Προαιρετικά αξεσουάρ:

- θήκη ρολού χαρτιού 3200 PR
- μαγνητική θήκη μπουκαλιών γενικής χρήσης 2499PF/M



	L	H	H1	€	🔧	📦
	mm	mm	mm			
3094PA-O	750	1555	900	669,00	1	030940101
3094PA-G	750	1555	900	669,00	1	030940102
3094PA-R	750	1555	900	669,00	1	030940103

3095

βάση πιάγκου εργασίας για κινητήρες
μοτοσικλετών

ρυθμιζόμενα στηρίγματα τοποθέτησης, για βολικές, αξιόστες
εργασίες στον πιάγκο εργασίας σε κινητήρες μοτοσικλετών



	H	P	L	L1	€	🔧	📦
	mm	mm	mm	mm			
3095	360	460	640	460	754,00	1	030950001

3099E

κάλυμμα μοτοσικλέτας για εξωτερικούς
χώρους, ανθεκτικό στο νερό και τη σκόνη
προστατεύει το χρώμα από γρατζουνιές, σκόνη και ηλιακό
φως



Το μέγεθος "M" συνιστάται για σπορ και γυμνές μοτοσικλέτες και
σκύτερ μεσαίου μεγέθους
Το μέγεθος "L" συνιστάται για μοτοσικλέτες maxi enduro και
crossover

	M	€	🔧	📦
3099E/M	M	105,50	1	030990102
3099E/L	L	130,00	1	030990103

3099T

κάλυμμα μοτοσικλέτας για εσωτερικούς
χώρους, κατασκευασμένο από ύφασμα
stretch

προστατεύει το χρώμα από γρατζουνιές, σκόνη και ηλιακό
φως



Το μέγεθος "M" συνιστάται για σπορ και γυμνές μοτοσικλέτες και
σκύτερ μεσαίου μεγέθους

Το μέγεθος "L" συνιστάται για μοτοσικλέτες maxi enduro και
crossover

Το μέγεθος "XL" συνιστάται για μοτοσικλέτες super touring

	M	€	🔧	📦
3099T/M	M	91,50	1	030990202
3099T/L	L	112,50	1	030990203
3099T/XL	XL	136,00	1	030990204

Beta



ΕΡΓΑΛΕΙΑ ΠΟΔΗΛΑΤΟΥ

Η Beta είχε πάντα σχέση με την ποδηλασία. Αυτή η ενότητα, που επικεντρώνεται στα εργαλεία ποδηλάτου που έχουν αναπτυχθεί για επαγγελματίες ποδηλάτες, αφορά μια ακριβή επιλογή προϊόντων που έχουν σχεδιαστεί για τη συντήρηση ποδηλάτων και ηλεκτρονικών ποδηλάτων.



Tour de France 2020 and 2021



Partnership 2023

*Official contributor
of Eolo KOMETA cycling*



Partnership 2023

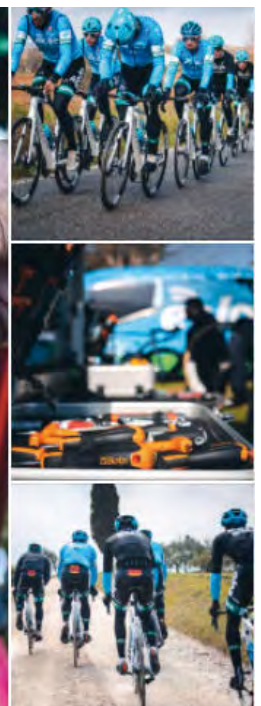

3910

ανυψωτήρας e-bike



- Μέγιστη ικανότητα μεταφοράς: 40 kg
- Μέγιστο ύψος κεντρικής στήριξης με κίνηση: 135 cm
- Ενσωματωμένη βάση για την ακτινολόγηση των τροχών
- Καινοτόμο σύστημα κλειδώματος περαστού άξονα
- Παραδίδεται με προσαρμογείς για τα περισσότερα πιρούνια
- Παραδίδεται με προσαρμογέα πιρουνιού χωρίς περαστό άξονα
- Πλήρως πτυσσόμενο και μεταφερόμενο
- Βάρος ανύψωσης: 48 kg

CE

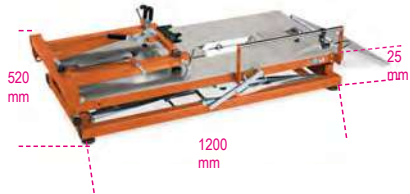

3910 € 4.600,00 1 039100010

3912TP

πάγκος εργασίας συνεργείου TOP για συντήρηση ποδηλάτων



- Με στήριγμα για κεντρική κίνηση, με περόνη ασφαλείας
- Σურτάρι εργαλείων με γλίστρες με ρουλεμαν (490x365x90 mm)
- Ενσωματωμένο σταντ ακτινολόγησης
- Καινοτόμο σύστημα περαστών αξόνων (thru-axle)



3912TP € 1.905,00 1 039120050

3912PP

πάγκος εργασίας συνεργείου PRO για συντήρηση ποδηλάτων



- Με στήριγμα για κεντρική κίνηση, με περόνη ασφαλείας
- Ενσωματωμένο σταντ ακτινολόγησης
- Καινοτόμο σύστημα thru-axle (περαστών αξόνων)



3912PP € 1.037,00 1 039120150

3912TP/A

καρυδάκι προσαρμογής για πιρούνια περαστών αξόνων (thru-axle) για πάγκους εργασίας 3912TP, 3912PP, 3910



L mm 39, Ø mm 30, Ø1 mm 5, € 25,50 1 039120052

3912TP/C

καρυδάκι προσαρμογής γενικής χρήσης για πιρούνια περαστών αξόνων (thru-axle), σφίξιμο με εξάγωνο καρυδάκι για πάγκους εργασίας 3912TP, 3912PP, 3910



L mm 29, Ø mm 30, € 25,50 1 039120054

3912TP/FOX

καρυδάκι προσαρμογής για πιρούνια FOX® για πάγκους εργασίας 3912TP, 3912PP, 3910



L mm 38, € 25,50 1 039120058

3912TP/QRE

καρυδάκι προσαρμογής για πιρούνια μη περαστών αξόνων (thru-axle)



για πάγκους εργασίας 3912TP, 3912PP, 3910



L mm 108, € 42,00 1 039120064

3912TP/ROAD

καρυδάκι προσαρμογής για πιρούνια δρόμου



για πάγκους εργασίας 3912TP, 3912PP, 3910



L mm 33, Ø mm 35, € 28,50 1 039120060

3912TP/RS

καρυδάκι προσαρμογής για πιρούνια περαστών αξόνων (thru-axle) ROCKSHOX® για πάγκους εργασίας 3912TP, 3912PP, 3910



L mm 35, Ø mm 30, € 25,50 1 039120056

3912TP/ST

καρυδάκι προσαρμογής για πιρούνια SUNTOUR



για πάγκους εργασίας 3912TP, 3912PP, 3910



L mm 31, Ø mm 30, Ø1 mm 18, € 28,50 1 039120062



3916MMP

μονόπλευρος σφιγκτήρας συνεργείου για συντήρηση ποδηλάτων

- Ο σφιγκτήρας μπορεί να περιστραφεί 360°, με πλωτές σιαγώνες και μικρομετρική ρύθμιση
- Ικανότητα μεταφοράς: 25 kg
- Πλαστικός δίσκος εργαλείων



3916MMP € 939,00 1 039160150

3918MML

μονόπλευρος σφιγκτήρας, ελαφρύς, πτυσσόμενος

- Ο σφιγκτήρας μπορεί να περιστραφεί 360°
- Ικανότητα μεταφοράς: 15 kg
- Μέγιστο ύψος σφιγκτήρα: 150 cm



3918MML € 382,00 1 039180010

3921

όργανο ρύθμισης συστήματος ταχυτήτων ποδηλάτου

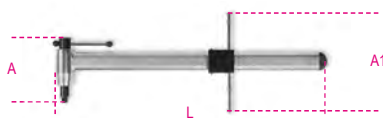

L mm 440 A mm 115 A1 mm 165 € 133,00 1 039210010

3923

Οδηγός λάμας για κοπή αεροδυναμικών σελών μέχρι 80 mm και σωλήνες 1" ÷ 1.1/2"

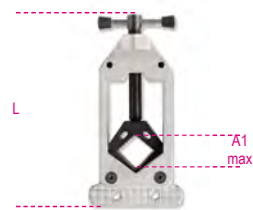

L mm 160 A1 max mm 80 Ø max mm 45 € 63,00 1 039230010

3927

σφιγκτήρας μοχλού



3927 L mm 365 € 38,00 1 039270010

3932U

επαγγελματικό εργαλείο αλυσίδων συμβατό με αλυσίδες 5 ως 11 ταχυτήτων



L mm 164 L1 mm 115 € 69,50 1 039320011

3935

ένδειξη φθοράς αλυσίδας



L mm 120 € 11,90 1 039350010

3937

πένσα αντικατάστασης κρίκων αλυσίδας



L mm 170 € 30,50 1 039370010

3948

εξολκέας στροφάλου

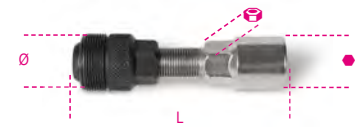

mm 14 L mm 79 Ø mm 20 € 23,80 1 039480015

3952

μόνο κωνόκλειδο



mm	L mm	€	1
13	205	30,50	2 039520013
14	205	30,50	2 039520014
15	205	30,50	2 039520015
16	205	30,50	2 039520016
17	205	30,50	2 039520017
18	205	30,50	2 039520018
19	205	30,50	2 039520019
20	205	31,00	1 039520020
21	205	31,00	1 039520021
22	205	31,00	1 039520022
24	205	32,50	1 039520024



3952/S7 € 192,00 1 039520207
13-14-15-16
17-18-19 mm
3952/S11 € 301,00 1 039520211
13-14-15-16
17-18-19-20-21-22-24 mm

3953

πεταλόκλειδο ποδηλάτου



mm 15 L mm 401 € 47,50 1 039530015

3955

γερμανικά κλειδιά για σωλήνες κεφαλής



mm	L mm	€	1
30x32	292	44,00	1 039550108
32x36	319	49,00	1 039550114

3961,3,2

ακτινολόγος, μαύρος, 3.2 mm



mm 3,2 € 17,30 1 039610032

39613,3

ακτινολόγος, πράσινος, 3.3 mm



mm 3,3 € 17,30 1 039610033

39613,5

ακτινολόγος, κόκκινος, 3.5 mm



mm 3,5 € 17,30 1 039610035

3961U

επαγγελματικός ακτινολόγος, 3.2 - 4.0 mm



mm 3,2 - 4,0 € 28,50 1 039610100

3962SH

διπλός ακτινολόγος για Shimano



L mm 132 A1 mm 4,3 A2 mm 4,4 € 22,00 1 039620010

3962MV

διπλός ακτινολόγος για Mavic



L mm 135 A1 mm 4,3 A2 mm 8,4 € 22,80 1 039620020

3963P

ειδικός ακτινολόγος για επίπεδες ακτίνες



L mm 129 € 10,40 1 039630010

3964

ειδικό κατσαβίδι για καπούλια ακτίνων



L mm 170 L1 mm 89 € 25,50 1 039640010

3965

εργαλείο ευθυγράμμισης ρόδας ποδηλάτου, \varnothing 20" ÷ 29"



L mm 680 € 125,50 1 039650010

3965C

επαγγελματικό σταντ ακτινολόγησης



- Για ρόδες \varnothing 20" ÷ 29"
- Μέσω αντάπτορα ρουλεμάν, 10 ÷ 20mm



L mm 500 L1 mm 380 A mm 285 € 507,00 1 039650110

3967

κλειδί με αλυσίδα για αφαίρεση γραναζιών



- Κατάλληλο για κασέττες μέχρι 11 ταχυτήτων
- Λαβή από διπλό PVC
- Κατάλληλο και για φορεμένα λάστιχα



L mm 289 € 69,00 1 039670010

3969

μοχλός ελαστικών



L mm 200 A mm 15,6 € 12,60 1 039690010

3969K3

σετ με 3 μοχλούς ελαστικών, από πλαστικό



L mm 113 € 6,95 1 039690130

3971

κλειδί για πλαστικές βίδες Shimano



- Κατάλληλο για δισκοβραχίονα Shimano Hollowtech II



N° 8 mm 8 € 15,40 1 039710010

3972

κλειδί για την αφαίρεση μεσαίας τριβής



- Κατάλληλο για Shimano® Hollowtech II, Campagnolo® Ultra-torque, FSA®, SRAM®



L mm 252 € 29,50 1 039720010

3973PF

εργαλείο αφαίρεσης πρεσαριστών ρουλεμάν



- Κατάλληλο για εσωτερική \varnothing 24 mm και 30 mm



L mm 240 € 39,50 1 039730001

3973/1

καρυδάκι 16 εγκοπών για την αφαίρεση μεσαίας τριβής



- Κατάλληλο για Shimano® XTR BB93, Dura-Ace® BB9000

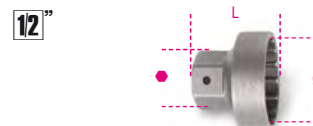

\varnothing mm 39 mm 24 L mm 34 € 25,50 1 039730010

3973/2

καρυδάκι 16 εγκοπών για την αφαίρεση μεσαίας τριβής

• Κατάλληλο για Shimano® BBR60 (Ultegra® 11 ταχυτήτων)

12"



Ø mm	● mm	L mm	€	🔧	📦
41	24	35	25,50	1	039730020

3973/3

καρυδάκι 16 εγκοπών για την αφαίρεση μεσαίας τριβής

• Κατάλληλο για Shimano® Hollowtech II, Campagnolo® Ultra-torque, FSA®, SRAM®

12"

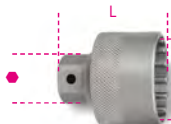

Ø int. mm	● mm	L mm	€	🔧	📦
46	24	53,5	25,50	1	039730030

3973/4

καρυδάκι 20 εγκοπών για την αφαίρεση μεσαίας τριβής με κεντρικό πείρο, επιπικελωμένο

• Κατάλληλο για Shimano και ISIS

12"

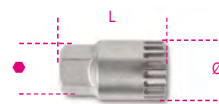

Ø mm	L mm	● mm	€	🔧	📦
31,5	55	24	16,10	1	039730040

3975

πρέσα για ποτήρια κεφαλής

• για συναρμολόγηση ποτηριών κεφαλής, συμβατή με ποτήρια 1", 1.1/8", 1.1/4", 1.1/2" και 2"

NB: Δεν πρέπει να χρησιμοποιείται με ποτήρια τύπου "zero stack"



L mm	Ø mm	€	🔧	📦
360	16x1	337,00	1	039750010

3984/1

κλειδί αφαίρεσης ελεύθερου για BMX, 4 νύχια

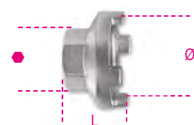

Ø mm	L mm	● mm	€	🔧	📦
35	25,5	24	18,80	1	039840010

3984/2

κλειδί αφαίρεσης ελεύθερου Shimano



Ø mm	L mm	● mm	€	🔧	📦
22,8	26	24	11,90	1	039840020

3984/3

κλειδί αφαίρεσης ελεύθερου Shimano, κασέτα με οδηγό πείρο

12"



Ø mm	L mm	L1 mm	€	🔧	📦
23,5	65	25	20,40	1	039840030

3984/4

κλειδί αφαίρεσης ελεύθερου Campagnolo, με οδηγό πείρο



Ø mm	L mm	L1 mm	● mm	€	🔧	📦
23	51	13	24	26,50	1	039840040

3984/5

κλειδί αφαίρεσης ελεύθερου, 2 νύχια

12"



Ø mm	L mm	● mm	€	🔧	📦
18,5	38	21	18,80	1	039840050

3984/6

κλειδί αφαίρεσης ελεύθερου, 4 νύχια

12"



Ø mm	L mm	● mm	€	🔧	📦
19,5	36	21	18,80	1	039840060

3991

μοχλός για πίεση στα τακάκια του δισκόφρενου



L mm	A mm	α	€	🔧	📦
222	36	7°	44,50	1	039910010

3992

εργαλείο για ίσιωμα δισκόπλακας



L mm	A1 mm	α	€	🔧	📦
234	55	2,2	33,50	1	039920010

2115PI/BIKE-HOME



2115PI/BIKE-HOME	361
------------------	-----

M400



M400	543
MV400	543

M401

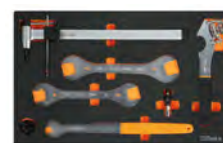

M401	543
MV401	543

MM400



MM400	548
MMV400	548

MM401



MM401	548
MMV401	548



ΜΟΝΩΜΕΝΑ ΕΡΓΑΛΕΙΑ

Τα μονωμένα εργαλεία της Beta Utensili εγγυώνται ασφάλεια για εγκαταστάτες και συντηρητές ηλεκτρολόγους. Με όλα τα μονωμένα εργαλεία μπορείτε να εργάζεστε άφοβα σε συστήματα μέχρι 1000V σε εναλλασσόμενο και μέχρι 1500V σε συνεχές ρεύμα. Για να εξασφαλιστεί η υψηλότερη ποιότητα και απόδοση και να επιβεβαιωθεί η καταλληλότητα και συμβατότητα με το πρότυπο EN 60900, κάθε εργαλείο υποβάλλεται στους παρακάτω αυστηρούς ελέγχους: αντίσταση της λαβής σε ολίσθηση και εξάπλωση φωτιάς, και δοκιμή σε υψηλή τάση (10000V). Για συλλογές και θερμοδιαμορφωμένους δίσκους τακτοποίησης, δείτε τα σχετικά τμήματα.

Όλα τα μονωμένα εργαλεία Beta κατασκευάζονται σύμφωνα με τις προδιαγραφές του EN60900 και εγκρίνονται από τους καλύτερους Ευρωπαϊκούς φορείς πιστοποίησης



Istituto Italiano del Marchio di Qualità - I



Verband der Elektrotechnik
Elektronik Informationstechnik - D

1000 V

ΔΟΚΙΜΑΣΙΕΣ ΑΣΦΑΛΕΙΑΣ: Δοκιμασμένα σε 10.000 V για εργασίες σε ηλεκτρικές εγκαταστάσεις 1.000 V.

Τα υψηλής μόνωσης εργαλεία της Beta δοκιμάζονται κομμάτι- κομμάτι στα 10 kV, με σκοπό την παροχή ασύγκριτης ποιότητας για τα εργαλεία που απαιτούνται για την εξασφάλιση εξαιρετικά υψηλών προτύπων ασφαλείας: καθιστούν δυνατή την εργασία σε τάσεις έως και 1.000 V ac (1.500 V d.c.).

ΠΡΟΤΥΠΑ ΑΣΦΑΛΕΙΑΣ:

Αν και εκτελούνται εξαιρετικά αυστηρές δοκιμές κατά τη διάρκεια της παραγωγής, πριν χρησιμοποιηθεί ένα εργαλείο, ο χειριστής πρέπει πάντα να ελέγχει τη μονωτική λαβή για σχισμές, τροποποιήσεις ή ζημιές. Η διατήρηση των διηλεκτρικών ιδιοτήτων στο χρόνο είναι στενά συνδεδεμένη με τη μηχανική, χημική ή θερμική καταπόνηση που μπορεί να υποστεί το εργαλείο. Σε περίπτωση που η μόνωση έχει καταστραφεί, το εργαλείο δεν μπορεί να θεωρηθεί ασφαλές για χρήση σε εγκαταστάσεις. Να φοράτε πάντα προστατευτικά γυαλιά και μονωμένα γάντια.

ΔΟΚΙΜΕΣ ΠΟΥ ΠΡΑΓΜΑΤΟΠΟΙΗΘΗΚΑΝ ΚΑΤΑ ΤΗΝ ΠΑΡΑΓΩΓΗ



100% οπτική δοκιμή:

Όλα τα επιφανειακά φινιρίσματα των εργαλείων πρέπει να είναι απαλλαγμένα από εξωτερικά ορατά ελαττώματα.



Δοκιμή κρούσης:

Μετά από 2 ώρες στους -25 ° C, το εργαλείο κρούεται τρεις φορές (με συγκεκριμένο βάρος που προβλέπεται από το πρότυπο) • η μονωμένη χειρολαβή δεν πρέπει να παρουσιάζει σημεία βλάβης.



Δοκιμή διείσδυσης:

Εφαρμόζεται βάρος 2 kg στη λαβή του εργαλείου στους + 70 ° C για δύο ώρες. Στη συνέχεια εφαρμόζεται μια τάση 5 kV στην περιοχή που υποβάλλεται σε μηχανική πίεση για 3 λεπτά. Δεν πρέπει να εμφανίζονται σημάδια διερχόμενου ρεύματος.



Μηχανική δοκιμή:

Τα εργαλεία πρέπει να πληρούν τις απαιτήσεις μηχανικής απόδοσης που προβλέπονται στα σχετικά πρότυπα ISO.



Δοκιμή διάδοσης φλόγας:

Μια φλόγα κατευθύνεται προς το εργαλείο για 10 δευτερόλεπτα. κατά τη διάρκεια των επόμενων 20 δευτερολέπτων, η φλόγα δεν πρέπει να υπερβαίνει το ύψος των 120 mm.



Δοκιμή διαστάσεων:

Όλες οι διαστάσεις των εργαλείων πρέπει να συμμορφώνονται με τις προδιαγραφές σχεδιασμού.



Δοκιμή ηλεκτρικής μόνωσης:

Μετά από εμβάπτιση στο νερό για 24 ώρες, το εργαλείο υποβάλλεται σε τάση 10 kV για 3 λεπτά. Η τρέχουσα διαρροή δεν πρέπει να υπερβαίνει τις τιμές που προβλέπονται από το πρότυπο.



Δοκιμή πρόσφυσης:

μετά από 168 ώρες στους + 70 ° C, το εργαλείο υποβάλλεται σε φορτίο 500 N για να ελέγξει ότι η λαβή δεν γλιστράει.



Έλεγχος ανιχνευσιμότητας:

Μετά τη δοκιμή τριβής με ισοπροπυλική αλκοόλη, οι ενδείξεις πρέπει να παραμείνουν ευανάγνωστες.



52MQ

κλειδιά γερμανικά μονά



EN 60900

Ø mm	L mm	€	U	IP
6	90	41,50	1	000520106
7	96	41,50	1	000520107
8	100	41,50	1	000520108
9	108	41,50	1	000520109
10	110	41,50	1	000520110
11	120	41,50	1	000520111
12	132	44,00	1	000520112
13	140	46,50	1	000520113
14	146	47,50	1	000520114
15	166	49,50	1	000520115
16	156	53,50	1	000520116
17	168	53,50	1	000520117
18	170	55,50	1	000520118
19	176	55,50	1	000520119
21	190	60,50	1	000520121
22	200	60,50	1	000520122
24	225	65,00	1	000520124
27	210	85,50	1	000520127
30	240	89,00	1	000520130
32	240	91,00	1	000520132

89MQ

κλειδιά πολύγωνα μονά



EN 60900

Ø mm	L mm	€	U	IP
6	150	53,00	1	000890106
7	155	53,00	1	000890107
8	155	53,00	1	000890108
9	160	53,00	1	000890109
10	170	53,00	1	000890110
11	180	53,00	1	000890111
12	190	58,00	1	000890112
13	195	61,50	1	000890113
14	200	65,00	1	000890114
15	210	66,50	1	000890115
16	216	70,50	1	000890116
17	218	70,50	1	000890117
18	236	75,50	1	000890118
19	240	75,50	1	000890119
21	250	86,50	1	000890121
22	255	86,50	1	000890122
24	280	98,00	1	000890124
27	300	104,50	1	000890127
30	320	122,50	1	000890130
32	340	124,50	1	000890132

110MQ

κλειδί γαλλικό με κλίμακα



EN 60900

L mm	A max	€	U	IP
200	28	106,00	1	001100520
250	30	122,50	1	001100525
300	30	178,50	1	001100530

606MQ/50

δυναμόκλειδο τύπου κλικ
με αναστρεφόμενη κασάνια



EN 60900
UNI EN 26789
ISO 6789

Nm	Kgfm	lbf.ft	A mm	L mm	i g
5÷50	0,5÷5	4÷40	90	375	1130

606MQ/50	€ 1.025,00	1	006060705
-----------------	------------	---	-----------

850MQ

μαγνητική συγκράτηση για μύτες, μονωμένη,
με λαβή με διπλό υλικό



IMQ CSV
EN 60900

L mm	L1 mm	D mm	€	1	008500910
233	125	12.5	31,00	1	008500910

910MQ/B

bi-hex sockets



EN 60900

Ø mm	L mm	Ø1 mm	Ø mm	€	1	009100616
6	45	14	24	38,00	1	009100616
7	45	15	24	38,00	1	009100617
8	45	16	24	38,00	1	009100618
9	45	17	24	38,00	1	009100619
10	45	19	24	38,00	1	009100620
11	45	20	24	38,00	1	009100621
12	45	24	24	38,00	1	009100622
13	45	24	24	38,00	1	009100623
14	45	25	24	38,00	1	009100624
15	45	27	24	39,50	1	009100625
16	45	27,5	24	39,50	1	009100626
17	45	30	24	41,00	1	009100627
18	45	31	24	41,00	1	009100628
19	45	32	24	41,00	1	009100629

910MQ/PE

καρυδάκια με μύτη Allen



EN 60900

mm	Ø mm	L mm	€	1	009100604
4	24	100	42,50	1	009100604
5	24,5	100	42,50	1	009100605
6	25,0	100	42,50	1	009100606
8	25,0	100	42,50	1	009100608
10	25,5	100	44,00	1	009100610

910MQ/TX

καρυδάκια με μύτη για βίδες Torx®



EN 60900

Ø mm	L mm	L1 mm	€	1	009100641
T15	23	116	61	53,50	1 009100641
T20	24,5	116	65	53,50	1 009100642
T25	24,5	116	65	53,50	1 009100643
T27	24,5	116	65	53,50	1 009100644
T30	24,5	116	65	55,00	1 009100645
T40	24,5	116	65	55,50	1 009100646

910MQ/XZN

καρυδάκια με μύτη για βίδες
XZN®



EN 60900

Ø mm	L mm	L1 mm	€	1	009100658
M8	24	106	57	50,00	1 009100658
M10	24	106	57	52,00	1 009100660

910MQ/PT

προέκταση για οδηγό 3/8" θηλυκό



EN 60900

Nm	L mm	L1 mm	€	1	009100801
12	80	35,5	283,00	1	009100801

910MQ/21

προέκταση 3/8"



EN 60900

L mm	Ø mm	€	1	009100804
140	13,4	68,50	1	009100804

910MQ/22

προέκταση 3/8"



EN 60900

L mm	Ø mm	€	1	009100805
265	13,4	74,50	1	009100805

910MQ/T

μανέλα για οδηγό τετράγωνο 3/8"



EN 60900

L mm	L1 mm	€	1	009100807
200	165	81,00	1	009100807

910MQ/55

κασάνια αναστρεφόμενη με οδηγό 3/8"



EN 60900

L mm	D mm	A mm	€	1	009100808
203	41	67	232,00	1	009100808

910MQ/C16

8 πολύγωνα καρυδάκια,
4 καρυδάκια με μύτη Allen
και 4 βοηθητικά εξαρτήματα



EN 60900

910MQ/C16	€	1	009100917
	1.013,00	1	009100917

- 910MQ/B 8 - 10 - 11 - 12 - 13 - 14 - 17 - 19 mm
- 910MQ/PE 4 - 5 - 6 - 8 mm
- 910MQ/21 125 mm
- 910MQ/22 250 mm
- 910MQ/T
- 910MQ/55

914MQ/A

εξάγωνα καρυδάκια, οδηγός 3/8" θηλυκός, από ειδικά τεχνοπολυμερή με βάση πολυαμίδια

Ειδικά σχεδιασμένα για μπαταρίες υβριδικών και ηλεκτρικών αυτοκινήτων



EN 60900

Ø mm	L mm	Ø1 mm	€	1	009140008
8	17,5	45	19,70	2	009140010
10	20,5	45	19,70	2	009140013
13	24	45	19,70	2	009140017
17	30	45	19,70	2	009140017



EN 60900

914MQ-A/S4	€	1	009140054
8-10-13-17 mm	78,00	1	009140054

920MQ/A

καρυδάκια εξάγωνα



EN 60900

Ø mm	L mm	Ø1 mm	€	1	009200238
8	21,5	57	38,00	1	009200239
9	21,5	57	38,00	1	009200240
10	21,5	57	38,00	1	009200241
11	21,5	57	38,00	1	009200242
12	23,0	57	38,00	1	009200243
13	23,0	57	38,00	1	009200244
14	23,0	57	39,00	1	009200246
16	23,0	57	39,50	1	009200247
17	30,0	57	39,50	1	009200248
18	32,0	57	41,00	1	009200249
19	32,2	57	41,00	1	009200250
20	32,0	57	45,50	1	009200251
21	34,0	57	45,50	1	009200252
22	36,0	57	45,50	1	009200254
24	39,0	57	47,00	1	009200257
27	42,0	57	47,50	1	009200260
30	44,0	57	49,50	1	009200262
32	48,0	57	50,50	1	009200262

920MQ/PE

καρυδάκια με μύτη Allen



EN 60900

Ø mm	L mm	L1 mm	€	1	009200264
*4	28,5	94,50	63,50	1	009200265
*5	28,5	94,5	63,50	1	009200266
*6	28,5	94,5	63,50	1	009200268
*8	28,5	94,5	63,50	1	009200267
10	28,5	94,5	66,00	1	009200269
12	28,5	94,5	66,00	1	009200269

920MQ/21

προέκταση για οδηγό τετράγωνο 1/2"



EN 60900

L mm	Ø mm	€	1	009200804
135	28	72,50	1	009200804

920MQ/22

προέκταση για οδηγό τετράγωνο 1/2"



EN 60900

L mm	Ø mm	€	1	009200805
264	30	82,50	1	009200805

920MQ/T

μανέλα για οδηγό τετράγωνο 1/2"



EN 60900

L mm	L1 mm	€	1	009200807
200	163	86,50	1	009200807

920MQ/55A

κασάνια αναστρεφόμενη με οδηγό 1/2", με σύστημα που κλειδώνει το καρυδάκι

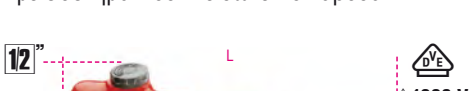

EN 60900

L mm	D mm	A mm	€	1	009200809
240	50	89	310,00	1	009200809

920MQ/C16

9 εξάγωνα καρυδάκια, 3 καρυδάκια με μύτη Allen και 4 βοηθητικά εξαρτήματα



EN 60900

920MQ/C16	€	1	009200917
	1.182,00	1	009200917

920MQ/A	8 - 10 - 12 - 13 - 14 - 17 - 19 - 22 - 24 mm
920MQ/PE	5 - 6 - 8 mm
920MQ/21	135 mm
920MQ/22	264 mm
920MQ/55A	
920MQ/T	
420x280x60 mm - 5,2 kg	

943MQ

κατσαβιδια-καρυδάκια, εξάγωνο άνοιγμα



EN 60900

Ø mm	L mm	L1 mm	D mm	€	1	009430235
5,5	233	125	12,2	24,70	1	009430236
6	233	125	12,5	24,70	1	009430237
7	240	125	14,3	26,00	1	009430238
8	240	125	15,3	27,00	1	009430240
10	252	125	17,3	28,00	1	009430243
13	252	125	21,3	30,50	1	009430243

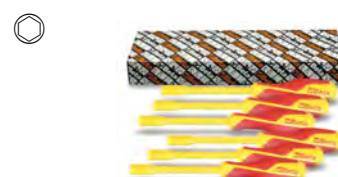

943MQ/S6	€	1	009430250
5,5-6-7-8-10-13 mm	160,00	1	009430250

951MQ

κλειδιά Allen με λαβή σε T



EN 60900

mm	L mm	L1 mm	€	1	009510703
3	120	105	61,50	1	009510704
*4	165	105	63,50	1	009510705
*5	170	105	63,50	1	009510706
*6	168	105	63,50	1	009510708
*8	165	105	64,50	1	009510710
10	200	105	67,00	1	009510710

993MQ

πορσέλα με μυτερά κεκαμένα
αυλακωτά ράμφη



EN 60900

L mm	€	1	009930040
147	52,00	1	009930040

994MQ

πορσέλα με μυτερά ίσια αυλακωτά
ράμφη



EN 60900

L mm	€	1	009940040
145	50,50	1	009940040

1010MQ

μυτοσίμπιδο με στρόγγυλα ράμφη



EN 60900

L mm	L1 mm	€	1	010100096
160	51,5	62,00	1	010100096

1048MQ

γκαζτανάλια, υπερκαλυπτόμενη άρθρωση

• Επιχρωμιωμένη



EN60900

L mm	A max mm	L1 mm	€	1	010480315
250	48	39	91,50	1	010480315

1082MQ

πλαγιόκοφτης



EN 60900

L mm	L1 mm	€	1	010820094
140	20	61,50	1	010820094
160	22	64,50	1	010820096

1084MQ

πλαγιόκοφτης βαριάς χρήσης



EN 60900

L mm	L1 mm	€	1	010840100
200	26	81,00	1	010840100

1088MQ

εμπροσθοκόφτης



EN 60900

L mm	L1 mm	€	1	010880096
160	7	77,00	1	010880096

1128MQ

ψαλίδι ηλεκτρολόγου,
λάμες από ανοξείδωτο χάλυβα,
με μικροδόντωση



IEC60900

L mm	L1 mm	€	1	011280101
145	45	63,50	1	011280101

1132MQ

κόφτης καλωδίων με μονωμένες λαβές
για χάλκινα και αλουμινένια σύρματα



EN 60900

L mm	€	1	011320193
230	118,50	1	011320193

1142MQ

απογυμνωτής καλωδίου



EN 60900

L mm	€	1	011420096
160	68,50	1	011420096

1150MQ

πένσες γενικής χρήσης,
επιχρωμιωμένες



EN 60900

L mm	L1 mm	€	1	011500496
160	37	58,50	1	011500496
180	39	64,00	1	011500498
200	43	67,00	1	011500500
220	46	73,00	1	011500502

1162MQ

μυτοσίμπιδα με μακριά πλακέ ράμφη



EN 60900

L mm	L1 mm	€	1	011620096
160	56	63,50	1	011620096
200	76	67,00	1	011620100

1164MQ

μυτοσίμπιδα με πλακέ μακριά κεκαμένα
ράμφη



L mm	L1 mm	€	1	011640096
160	54	66,00	1	011640096
200	76	69,50	1	011640100

1166MQ

μυτοσίμπιδα με μακριά
ημιστρόγγυλα ράμφη



EN 60900

L mm	L1 mm	€	1	011660096
160	56	63,50	1	011660096
200	76	67,00	1	011660100

1168MQ

μυτοσίμπιδα με μακριά ημιστρόγγυλα κεκαμένα ράμφη



EN 60900

L mm	L1 mm	mm	€	⚡	📄
160	50	1,6	66,00	1	011680096
200	70	1,6	69,50	1	011680100

1169MQ/D2

Συλλογή με μονωμένη πένσα γενικής χρήσης (1 τεμ.) και μονωμένο πλαγιοκόφτη (1 τεμ.)



⚡ 1000 V

1169MQ/D2	€	⚡	📄
1150MQ 180 mm	127,50	1	011690152
1082MQ 160 mm			

1272MQF

κατσαβίδια για βίδες με σταυρό Phillips®

Λεπτά



EN60900

PHxDxL mm	L1 mm	€	⚡	📄
1x4,5x80	187	18,60	3	012720609
2x6x100	218	21,00	3	012720618

1272MQ

κατσαβίδια για βίδες με σταυρό Phillips®



EN 60900

PHxDxL mm	L1 mm	€	⚡	📄
0x3x60	160	12,50	3	012720703
1x4,5x80	187	15,30	3	012720709
2x6x100	218	17,40	3	012720718
3x8x150	276	22,60	2	012720724
4x10x200	326	27,00	2	012720727



1272MQ/S5	€	⚡	📄
PH0x3x60-PH1x4,5x80 PH2x6x100-PH3x8x150 PH4x10x200 mm	94,50	1	012720751

1273MQF/D...

σετ με 6 λεπτά κατσαβίδια



1273MQF/D4	€	⚡	📄
1272MQF 1x4,5x80-2x6x100 mm 1274MQF 0,6x3,5x100-1x5,5x125 mm	74,00	1	012730604

1273MQF/D6	€	⚡	📄
1272MQF 1x4,5x80-2x6x100 mm 1274MQF 0,6x3,5x100-1x4,5x100 1x5,5x125-1,2x6,5x150 mm	112,50	1	012730606

1273MQ/D6

σετ 6 κατσαβίδια



1273MQ/D6	€	⚡	📄
1274MQ 0,5x3x100-0,8x4x100 1,0x5,5x125 mm 1272MQ PH0x3x60 -PH1x4,5x80 PH2x6x100 mm	82,50	1	012730851

1274MQF

κατσαβίδια για ακέφαλες βίδες με εγκοπή

Λεπτά

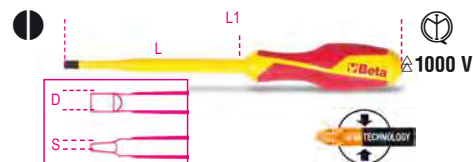

EN60900

SxDxL mm	L1 mm	€	⚡	📄
0,6x3,5x100	200	15,90	3	012740603
1x4,5x100	205	17,70	3	012740606
1x5,5x125	232	18,70	3	012740609
1,2x6,5x150	268	22,40	3	012740612

1274MQ

κατσαβίδια για ακέφαλες βίδες με εγκοπή

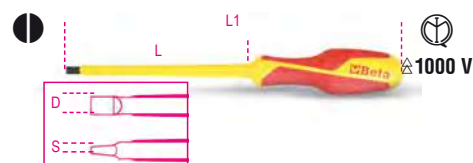

EN 60900

SxDxL mm	L1 mm	€	⚡	📄
0,4x2,5x75	175	12,20	3	012740700
0,5x3x100	200	12,70	3	012740703
0,8x4x100	207	15,00	3	012740706
1x5,5x125	232	16,00	3	012740709
1,2x6,5x150	268	19,40	3	012740712
1,2x8x175	301	22,60	2	012740715
1,6x10x200	326	26,50	2	012740718



1274MQ/S6	€	⚡	📄
0,5x3x100-0,8x4x100 1x5,5x125-1,2x6,5x150 1,2x8x175-1,6x10x200 mm	112,00	1	012740751

1275MQ/C

κατσαβίδια για συνδυασμό βίδες με σταυρό PH + ακέφαλες βίδες με εγκοπή

Λεπτά

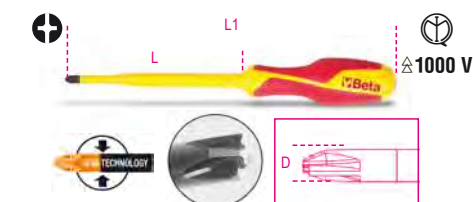

EN60900

⚡ PH1+LPP	17,10	2	012750409
⚡ PH2+LPP	19,40	2	012750418

1276MQ/C

κατσαβίδα για συνδυασμό βίδες με σταυρό PZ + ακέφαλες βίδες με εγκοπή

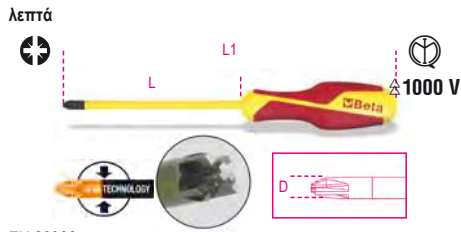

EN 60900

☉ PZ1+LPP	€	2	012760409
☉ PZ2+LPP	16,10	2	012760418
	18,20	2	

1279MQ/F

κατσαβίδα για βίδες με σταυρό Pozidriv®-Supadriv®

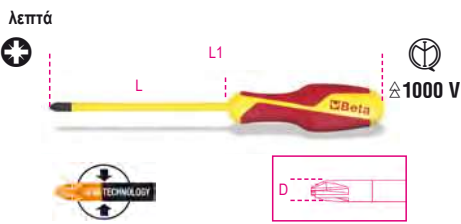

EN60900

pz	L mm	L1 mm	€	☉	☎
1	80	187	17,10	3	012790409
2	100	218	19,40	3	012790418

1279MQ

κατσαβίδα για βίδες με σταυρό Pozidriv® - Supadriv®



EN 60900

PZ	L mm	L1 mm	€	☉	☎
0	60	160	12,80	3	012790703
1	80	187	15,50	3	012790709
2	100	218	17,80	3	012790718
3	150	276	23,60	2	012790724



1279MQ/S4	€	1	012790751
PZ 0-1-2-3	69,50	1	

1725MQ

σκελετός πριονιού μίνι



EN 60900

1725MQ	L mm	H mm	€	☉	☎
	260	85	118,50	1	017250030

1777MQ/C

μαχαίρι απογύμνωσης καλωδίων, μονωμένο

• για ομοαξονικά καλώδια



EN 60900

1777MQ/C	L mm	€	☉	☎
	190	47,50	1	017770026

1777MQ/U

μαχαίρι απογύμνωσης καλωδίων, μονωμένο



EN 60900

1777MQ/U	L mm	€	☉	☎
	190	43,50	1	017770011

1777RL/U

4 ανταλλακτική λεπίδα για 1777MQ/U



1777RL/U	€	1	017770021
	34,00	1	

1995MQ/T

μονωτικό ταπί



VDE 0303
EN 60243

1995MQ/T	LxSxH mm	€	☉	☎
	1000x1000	371,00	1	019950030

1995MQ/G1 - G2

μονωτικά γάντια, από latex

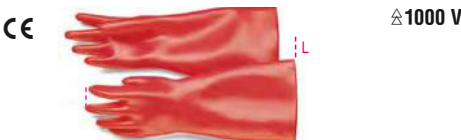

EN 60903

1995MQ/G1	Gr.	L mm	€	☉	☎
	9	410	149,50	1	019950010
1995MQ/G2	10	410	149,50	1	019950013

1996MQ/T

μονωτικό πανί

500x500mm

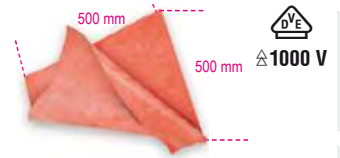

DIN EN 61112

1996MQ/T0,5	S mm	€	☉	☎
	1.0	111,50	1	019960005

1996MQ/GM

composite μονωτικά γάντια

EN60903
EN388



EN 60903
EN 61482

1996MQ/GM 9	Gr.	L mm	€	☉	☎
	9	410	189,50	1	019960109
1996MQ/GM 10	10	410	189,50	1	019960110

1996SVG

πνευματικός ελεγκτής για μονωμένα γάντια

υποχρεωτική δοκιμή σύμφωνα με το EN90603



1996SVG	€	1	019960133
	438,00	1	

2115P L-MQ32



2115PL-MQ32	362
-------------	-----

2029EM



2029EM	355
--------	-----

5989 VEM



5989 VEM	517
----------	-----



ΕΡΓΑΛΕΙΑ ΜΕ ΣΥΓΚΡΑΤΗΣΗ

Beta H-SAFE

Η σειρά H-SAFE του Beta περιλαμβάνει πάνω από 200 κωδικούς εργαλείων, για τον καθένα από τους οποίους έχει σχεδιαστεί ξεχωριστά ένα σύστημα συγκράτησης, ικανό να ανταπεξέλθει σε εξαιρετικά δύσκολες συνθήκες μηχανικής καταπόνησης, παρέχοντας παράλληλα απαραμίλλη ασφάλεια.

Η άνεση χρήσης είναι επίσης σημαντική: εργαλεία με δύο πλευρές χρήσης, όπως το γερμανοπολύγωνο κωδικός 42, είναι δεμένα με καλώδιο, το οποίο κινείται κατά μήκος όλου του κορμού του εργαλείου, ενώ τα εργαλεία περιστροφής, όπως τα κατσαβίδια, είναι δεμένα με δαχτυλίδια τα οποία περιστρέφονται τρελά, αποτρέποντας έτσι το στρίψιμο του καλωδίου.



Το σύστημα συγκράτησης H-SAFE έχει σχεδιαστεί, δοκιμαστεί και κατασκευαστεί, στα εργοστάσια της Beta. Με το σύστημα H-SAFE της Beta, τα εργαλεία είναι πάντα προσβάσιμα με άνεση και ασφάλεια.

35HS

κοπίδια, με νεύρωση



L mm	A mm	€	🔧	📦
200	23,0	51,00	1	000354004
250	28,5	64,50	1	000354005

42HS

κλειδιά γερμανοπολύγωνα



DIN 3113 UN-HSO 7738

🔧 mm	L mm	€	🔧	📦
6x6	95	26,00	1	000424506
7x7	105	26,50	1	000424507
8x8	116	27,00	1	000424508
9x9	127	27,50	1	000424509
10x10	137	28,00	1	000424510
11x11	148	28,50	1	000424511
12x12	158	29,00	1	000424512
13x13	169	29,00	1	000424513
14x14	180	31,00	1	000424514
15x15	190	31,00	1	000424515
16x16	201	31,50	1	000424516
17x17	212	33,50	1	000424517
18x18	222	34,00	1	000424518
19x19	233	34,50	1	000424519
20x20	243	36,00	1	000424520
21x21	254	38,00	1	000424521
22x22	264	39,50	1	000424522
23x23	275	41,50	1	000424523
24x24	285	43,50	1	000424524
25x25	296	43,00	1	000424525
26x26	307	44,50	1	000424526
27x27	317	47,50	1	000424527
28x28	328	48,00	1	000424528
29x29	338	53,00	1	000424529
30x30	349	54,50	1	000424530
32x32	370	60,00	1	000424532
34x34	391	99,50	1	000424534
36x36	412	109,00	1	000424536

42HS/AS

κλειδιά γερμανοπολύγωνα



🔧 mm	L mm	€	🔧	📦
1/4x1/4	95	28,50	1	000424106
5/16x5/16	116	29,00	1	000424108
3/8x3/8	137	30,50	1	000424110
7/16x7/16	148	31,00	1	000424111
1/2x1/2	169	31,00	1	000424113
9/16x9/16	180	31,50	1	000424114
5/8x5/8	201	34,00	1	000424116
11/16x11/16	212	36,00	1	000424117

"	L mm	€	🔧	📄
3/4x3/4	233	38,50	1	000424119
13/16x13/16	254	42,50	1	000424121
7/8x7/8	264	43,50	1	000424122
15/16x15/16	285	47,50	1	000424124
1x1	296	49,00	1	000424125
1.1/16x1.1/16	317	53,50	1	000424127
1.1/8x1.1/8	338	56,50	1	000424129
1.1/4x1.1/4	370	67,50	1	000424132
1.5/16x1.5/16	391	102,50	1	000424133

55HS

κλειδιά γερμανικά διπλά



UNI-ISO 10102 DIN 3110

"	L mm	€	🔧	📄
• 6x7	120	21,10	1	000554012
• 8x9	140	21,60	1	000554021
• 10x11	155	22,00	1	000554030
• 12x13	170	23,90	1	000554042
• 14x15	185	24,50	1	000554054
• 16x17	202	26,00	1	000554060
• 18x19	220	28,00	1	000554066
• 20x22	236	29,50	1	000554075
• 21x23	245	31,00	1	000554078
• 22x24	245	33,00	1	000554081
• 24x27	262	36,00	1	000554090
• 30x32	297	45,00	1	000554108
• 34x36	325	101,00	1	000554117

91HS-C

κλειδιά πολύγωνα κυρτά βαρέος τύπου H-SAFE



"	Ø mm	€	🔧	📄
36	54	124,00	1	000914036
41	62	144,50	1	000914041
46	69	167,50	1	000914046

91HS

κλειδιά πολύγωνα κυρτά βαρέος τύπου



"	Ø mm	€	🔧	📄
36	54	247,00	1	000914236
41	62	268,00	1	000914241
46	69	316,00	1	000914246

92HS

σωλήνες για τα 91



L mm	91 mm	Ø mm	€	🔧	📄
610	32÷41	22	123,00	1	000924020
760	46÷55	25	148,00	1	000924030

93HS

κλειδί πολύγωνα κυρτό διπλό για βίδες σκαλωσιάς



"	L mm	€	🔧	📄
21x22	310	71,50	1	000934021

96TBP-HS

κλειδιά Allen γωνιακά σφαιρικής κεφαλής με λαβή για υψηλή ροπή με σύστημα συγκράτησης H-SAFE



Ø mm	L mm	L1 mm	Ø mm	€	🔧	📄
2,5	153	55	4	33,50	1	000964685
3	153	55	4	34,50	1	000964686
4	179	70	5	35,50	1	000964687
5	200	84	6	36,00	1	000964688
6	221	103	7	39,00	1	000964689
8	255	117	10	45,00	1	000964690
10	285	132	12	49,50	1	000964692

96THS

κλειδιά Allen, με λαβή για υψηλή ροπή

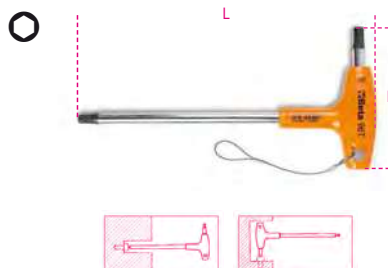

mm	L mm	L1 mm	€	🔧	📄
2,5	153	55	32,50	1	000964935
3	153	55	33,00	1	000964936
4	179	70	33,50	1	000964938
5	200	84	34,00	1	000964940
6	221	103	36,50	1	000964941
8	255	117	43,50	1	000964943
10	285	132	47,00	1	000964945

96THS-AS

κλειδιά Allen με λαβή για υψηλή ροπή H-SAFE



"	L mm	L1 mm	Ø mm	€	🔧	📄
5/32	200	84	6	36,50	1	000964673
3/16	200	84	6	36,50	1	000964674
7/32	221	103	7	41,00	1	000964675
1/4	236	106	8	42,00	1	000964676
5/16	255	117	10	45,00	1	000964678
3/8	285	132	12	50,00	1	000964680

97TTXHS

γωνιακά κλειδιά με λαβή για βίδες Torx®

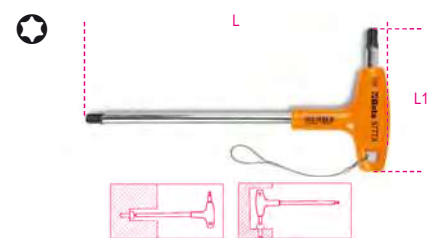

Ø	L mm	L1 mm	€	🔧	📄
T10	179	70	33,00	1	000974710
T15	179	70	33,50	1	000974715
T20	179	70	34,00	1	000974720
T25	179	70	34,50	1	000974725
T30	200	84	40,00	1	000974730
T40	221	103	42,50	1	000974740
T45	236	106	45,50	1	000974745
T50	255	117	56,00	1	000974750

111E-HS

γαλλικά κλειδιά με κλίμακα, επιχρωμιωμένα

με σύστημα συγκράτησης H-SAFE

- Δεξιόστροφη περιστροφή του πείρου
- Κλίμακα σε mm/inch



DIN 3117 ISO 6787

L mm	L" "	A max mm	€	🔧	📄
200	8	29	66,00	1	001114120
250	10	34	74,50	1	001114125
300	12	40	92,00	1	001114130
380	15	45	156,50	1	001114138
450	18	54	248,00	1	001114145

142HS

γερμανοπολύγωνα με αναστρεφόμενη καστίνα



mm	L mm	€	🔧	📦
8x8	136	41,50	1	001424008
9x9	143	42,50	1	001424009
10x10	159	43,50	1	001424010
11x11	168	44,00	1	001424011
12x12	174	44,50	1	001424012
13x13	180	45,50	1	001424013
14x14	190	47,00	1	001424014
15x15	200	49,00	1	001424015
16x16	216	52,50	1	001424016
17x17	233	53,50	1	001424017
18x18	239	56,50	1	001424018
19x19	248	57,50	1	001424019
21x21	285	69,00	1	001424021
22x22	285	70,00	1	001424022
24x24	325	81,00	1	001424024
27x27	355	108,00	1	001424027
30x30	420	124,50	1	001424030
* 32x32	420	129,50	1	001424032

360HS

σωληνοκάβουρες, τύπου Stillson



L mm	Ø max " mm	€	🔧	📦
250	1" gas	67,00	1	003604025
350	1 1/2" gas	83,00	1	003604035
450	2" gas	107,50	1	003604045
600	2 1/2" gas	153,00	1	003604060



σύστημα LC, συγκράτηση με δυο μπίλιες, το καρδιάκι ελευθερώνεται πατώντας το κουμπί

666HS

ZERO-RESET δυναμόκλειδα τύπου κλικ με αναστρεφόμενη καστίνα, για δεξιάστροφο σφίξιμο, ακρίβεια ροπής: ±3%

με σύστημα συγκράτησης H-SAFE

• Δε χρειάζεται απελευθέρωση της τάσης

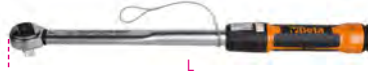

ISO 6789

Nm	□	D mm	A mm	L mm	LC system	g	📦
10=50	3/8	30	33	342	-	680	0,25

666HS/5 343,00 1 006664705

Nm	□	D mm	A mm	L mm	LC system	g	📦
20=100	3/8	30	33	385	-	760	0,25

666HS/10 348,00 1 006664710

Nm	□	D mm	A mm	L mm	LC system	g	📦
40=200	1/2	42	43	471	*	1020	0,5

666HS/20LC 392,00 1 006664721

Nm	□	D mm	A mm	L mm	LC system	g	📦
60=300	1/2	42	43	600	*	1270	1,0

666HS/30LC 439,00 1 006664731

900E-HS/55

καστάνιες αναστρεφόμενες



DIN 3122 - UNI-ISO 3315

L mm	Ø mm	A mm	□	€	🔧	📦
125	25	18	1/4	64,50	1	009004880

910E-HS/55

καστάνιες αναστρεφόμενες



DIN 3122 - UNI-ISO 3315

L mm	Ø mm	A mm	□	€	🔧	📦
200	30	33	3/8	71,50	1	009104880

920E-HS/55LC

καστίνα αναστρεφόμενη H-SAFE Locking system

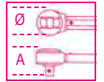

DIN 3122 - UNI-ISO 3315

L mm	Ø mm	A mm	□	€	🔧	📦
275	40	43	1/2	105,50	1	009204860

932HS

κλειδιά πίπας εξάγωνα-πολύγωνα γυαλισμένα επιχρωμιωμένα

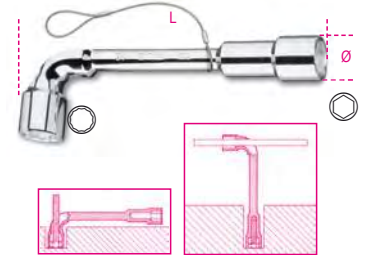

NF E 74.303

mm	Ø mm	L mm	€	🔧	📦
6x6	11,5	110	30,00	1	009324006
7x7	12,5	116	30,50	1	009324007
8x8	13,0	120	32,50	1	009324008
9x9	14,0	125	33,00	1	009324009
10x10	16,5	133	33,50	1	009324010
11x11	17,5	143	35,50	1	009324011
12x12	19,0	148	37,00	1	009324012
13x13	19,5	154	37,50	1	009324013
14x14	21,5	167	40,00	1	009324014
15x15	22,5	182	40,50	1	009324015
16x16	24,5	193	41,50	1	009324016
17x17	26,0	198	42,00	1	009324017
18x18	26,5	215	44,50	1	009324018
19x19	29,0	220	47,00	1	009324019

1032HS

τσιμπιδιά για εσωτερικές ασφάλειες ίσια ράμφη, λαβές καλυμμένες με PVC



UNI 7914 DIN 5256

L mm	Ø mm	Ø1 mm	A mm	€	🔧	📦
140x1,3	12=25	1,3	20	48,00	1	010324014
180	19=60	1,9	21	51,00	1	010324017

Beta

1034HS

τσιμπίδια για εσωτερικές ασφάλειες, κεκαμένα
ράμφη, 90°,
λαβές καλυμμένες με PVC



UNI 7914 DIN 5256

L	∅	∅1	A	€	📦	🖨️
mm	mm	mm	mm			
170	19+60	1,9	21	54,50	1	010344017

1036HS

τσιμπίδια για εξωτερικές ασφάλειες, ίσια
ράμφη
λαβές καλυμμένες με PVC



UNI 7915 DIN 5254

L	∅	∅1	A	€	📦	🖨️
mm	mm	mm	mm			
140x1,3	10÷25	1,3	20	51,00	1	010364014
175	19÷60	1,9	21	52,50	1	010364017

1038HS

τσιμπίδια για εξωτερικές ασφάλειες, κεκαμένα
ράμφη, 90°,
λαβές καλυμμένες με PVC



UNI 7915 DIN 5254

L	∅	∅1	A	€	📦	🖨️
mm	mm	mm	mm			
175	19+60	-	21	56,00	1	010384017

1048BM-HS

γκαζοτανάλιες, άρθρωση με περαστές λαβές,
λαβές με διπλό υλικό

· νέο μοντέλο 9 θέσεων



ISO 8976

L	A max	L1	g	€	📦	🖨️
mm	mm	mm	g			
250	48	39	460	80,50	1	010484215

1052HS

πένσες-γκριπ ρυθμιζόμενες,
κοίλες σιαγόνες

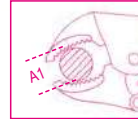

L	A	A1 max	S	€	📦	🖨️
mm	mm	mm	mm			
240	72	42	10,0	66,50	1	010524024

1082BM-HS

πλαγιοκόφτες, λαβές με διπλό υλικό



UNI/ISO 5749

L	L1	∅	A	€	📦	🖨️
mm	mm	mm	mm			
160	22	1,6	28,0	65,00	1	010824036

1088BM-HS

εμπροσθοκόφτες βαριάς χρήσης,
λαβές από διπλό υλικό

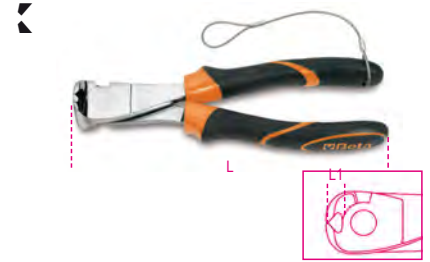

UNI/ISO 5748

L	L1	∅	A	€	📦	🖨️
mm	mm	mm	mm			
160	9	1,6	28,0	75,00	1	010884036
200	11	2,0	36,0	94,00	1	010884040

1128BAX-HS

ψαλίδι ηλεκτρολόγου διπλής δράσης,
με προφίλ για φρεζάρισμα από ανοξείδωτο
χάλυβα με επικάλυψη DLC

Κοπή διπλής δράσης: η ειδικής μορφής άρθρωση επιτρέπει
στη λάμα να κινείται κατά μήκος, κάτι που έχει σαν
αποτέλεσμα αυξημένη δύναμη καθώς κλείνουν οι λάμες.

Μορφή και φρέζα: σχεδιασμένο να μεγαλώνει σπές σε
πλαστικό, από 13 mm σε 24 mm.

Επικάλυψη DLC: DLC (άνθρακας σαν διαμάντι) είναι μια
καινοτόμα επικάλυψη με βάση άνθρακα: η υψηλή σκληρότητα
και ο χαμηλός συντελεστής τριβής οφείλονται στην
ταυτόχρονη παρουσία άνθρακα στην επιφάνεια σε μορφή
γραφίτη, και διαμαντιού.

- Λάμα υψηλής επιφανειακής σκληρότητας (αντοχή σε τριβή και φθορά)
- Χαμηλός συντελεστής τριβής (ομαλή λειτουργία και αντικαταλητικότητα)
- Έκκεντρος πείρος που αποτρέπει χαλάρωση
- Μεγάλες λαβές με αυλάκια για στραγγάλισμα σωλήνων
- Με ειδική πλαστική θήκη



L	L1	∅	€	📦	🖨️
mm	mm	mm ²			
150	50	50	57,00	1	011284088



1132BM-HS

κόπτες καλωδίων για χάλκινα και αλουμινένια σύρματα με μόνωση, λαβές με διπλό υλικό



UNI 8791

L	A	B	€	Icon	Icon
mm	mm	mm			
230	18	37	114,00	1	011324143

1150BM-HS

πένσες γενικής χρήσης, γυαλιστερές επιχρωμιωμένες, λαβές με διπλό υλικό



ISO 5746

L	L1	A	€	Icon	Icon
mm	mm	mm			
160	42	1,6	56,50	1	011504146
180	46	1,8	59,00	1	011504148
200	50	2,0	65,00	1	011504150

1166BM-HS

μυτοσίμπιδα με ημιστρόγγυλα μακριά ράμφη, λαβές με διπλό υλικό



ISO 5745

L	L1	A	€	Icon	Icon
mm	mm	mm			
200	76	1,6	67,00	1	011664040

1168BM-HS

μυτοσίμπιδα με ημιστρόγγυλα μακριά κεκαμένα ράμφη, λαβές με διπλό υλικό



ISO 5745

L	L1	A	€	Icon	Icon
mm	mm	mm			
200	70	1,6	70,50	1	011684040

1290HS

κατσαβίδια για βίδες με εγκοπή



ISO 2380

SxAxL	L1	Ø	€	Icon	Icon
mm	mm	mm			
0,4x2,5x75	171	2,5	23,30	1	012904006
0,5x3x100	196	3,0	24,20	1	012904012
0,6x3,5x100	196	3,5	25,50	1	012904021
0,8x4x100	196	4,0	25,00	1	012904030
0,8x4x150	246	4,0	27,00	1	012904036
1x5,5x150	259	5,0	30,00	1	012904042
1,2x6,5x150	270	6,0	31,50	1	012904051
1,2x8x150	282	7,0	34,50	1	012904057
1,6x10x200	332	8,0	41,50	1	012904066

1292HS

κατσαβίδια για βίδες με σταυρό Phillips®



UNI/ISO 8764

PHxDxL	L1	€	Icon	Icon
mm	mm			
0x3x100	196	24,40	1	012924006
1x4,5x120	229	27,00	1	012924012
2x6x150	270	32,50	1	012924021
3x8x150	282	37,00	1	012924024

1294HS

κατσαβίδια για ακέφαλες βίδες με εγκοπή



SxDxL	L1	€	Icon	Icon
mm	mm			
0,5x2,5x60	156	22,70	1	012944003
0,6x3x75	171	23,00	1	012944006
0,8x4x100	196	25,00	1	012944012
1x5x125	234	29,50	1	012944018

1299HS

κατσαβίδια για βίδες με σταυρό Pozidriv®-Supadriv®



UNI/ISO 8764

PZ	L	L1	€	Icon	Icon
	mm	mm			
0	60	156	25,50	1	012994000
1	80	189	28,50	1	012994003
2	100	220	34,50	1	012994006
3	150	282	44,00	1	012994009

1370T-HS

σφυριά μηχανικούστυλιάρι fiber H-SAFE



g	A	L	L1	€	Icon	Icon
	mm	mm	mm			
300	23	300	105	48,00	1	013704630
500	27	320	118	52,00	1	013704650
1000	36	360	135	65,00	1	013704700

Beta

Beta

1370FT-HS

σφυριά καρφώματος, στυλιάρι από fiber



A mm	L mm	L1 mm	B mm	€	📦	🖨️
28	280	86	22	66,50	1	013704528
30	280	92	24	67,00	1	013704530
36	300	104	29	79,50	1	013704536

1390HS

μασόλες, με αντικαταστάσιμα, πλαστικά άκρα, ξύλινο στυλιάρι



UNI 7784

D mm	L mm	L1 mm	€	📦	🖨️
35	310	95	61,00	1	013904035
45	320	107	86,50	1	013904045

1392HS

μασόλες χωρίς αναπήδηση, με αντικαταστάσιμα πλαστικά άκρα, χαλύβδινο στυλιάρι



D mm	L mm	L1 mm	€	📦	🖨️
35	305	115	88,50	1	013924035
40	310	125	99,00	1	013924040
50	325	135	115,50	1	013924050
60	385	155	167,50	1	013924060

1602A-HS

πρέσα για μονωμένους ακροδέκτες, τύπος στάνταρ

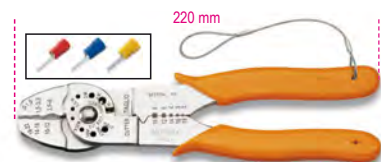

mm ²	L mm	A mm	B mm	€	📦	🖨️
0÷6	220	42	4	94,00	1	016024005

1682HS

ρίγες εύκαμπτες βαθμονομημένες από ανοξείδωτο χάλυβα

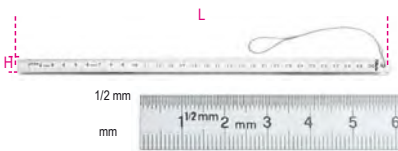

L mm	H mm	± mm	€	📦	🖨️
200	13	0,5	21,10	1	016824020
300	13	0,5	23,90	1	016824030

1692HS

μέτρα-ρολά, περίβλημα από ανθεκτικό σε χτυπήματα διπλού υλικού ABS, χαλύβδινη ταινία, κλάση ακριβείας II



L m	S mm	€	📦	🖨️
3	16	23,60	1	016924053
5	19	26,00	1	016924055

1708HS/20

φίλερ μετρικά

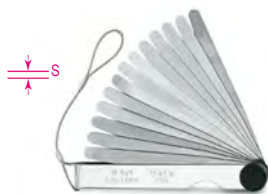

S mm	S mm	L mm	€	📦	🖨️
0,05±1,0	0,002±0,040	105	31,00	1	017084020

1727HS

σκελετός σιδηροπρίονου, βαρέος τύπου



L mm	L1 mm	€	📦	🖨️
515	300	43,50	1	017274001

1743HS

πένσα για νάιλον δεματικά καλωδίων

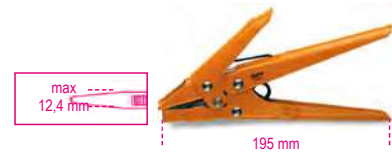

L mm	A mm	B mm	€	📦	🖨️
195	85	17	89,50	1	017434001

1750HS

γρασαδόροι με μοχλό



1 g, 550 bar Max

cc	L mm	€	📦	🖨️
500	380	75,50	1	017504500

1760BHS

ψηφιακό πολύμετρο



ΧΑΡΑΚΤΗΡΙΣΤΙΚΑ
 DC τάση: 200 mV-2/20/200/1000V
 AC τάση: 2-20/200/700V
 DC ρεύμα: 2/20/200 mA-20 A
 AC ρεύμα: 2/200 mA- 20 A
 Αντίσταση: 200Ω - 2/20/200 kΩ - 2/20 MΩ
 Χωρητικότητα: 2/20/200 nF - 2/200 μF
 Θερμοκρασία: -20° + 1000°C/ -4 °F ~ +2000°F
 Συχνότητα: 20kHz
 Τροφοδοσία: 1 μπαταρία 9V (περιλαμβάνεται)

1760BHS	€	📦	🖨️
	298,00	1	017604012

1772H-HS

κοπίδι ασφαλείας με λεπίδα που κρύβεται, ανταλλακτική λεπίδα



L mm	A mm	€	1	017724029
170	18	39,00		

1778SOS-HS

σουγιάς αυτοκινήτου με σφυρί για θραύση τζαμιών και κόφτη ζώνης ασφαλείας σε θήκη



L mm	A mm	L1 mm	€	1	017784080
205	25	85	62,00		

8871

ζώνη ασφαλείας με διπλή μεταλλική αγκράφα. Για σύνδεση εργαλείων H-SAFE



	L cm min-max	€	1	
8871 70	70-100	176,50		1 088710070
8871 100	100-135	191,00		1 088710100

8872A

σταθερό μάτι



8872A 50	€	1	088720050
	31,00		

8872AS

μάτι στραπ



8872AS 25	D mm	€	1	088720525
	25	28,50		

8873

τσάντα εργαλείων αυτοκλειδούμενη



8873 230	€	1	088730230
	149,50		

8877

παραγεμισμένο δέσιμο με γάντζο



8877 80	L cm min+max	DxL mm	€	1	088770080
	70-110	40x80	38,50		

8877M

παραγεμισμένο δέσιμο με γάντζο



8877M 20-140	L cm min+max	DxL mm	€	1	088770510
	20-140	30x60	68,50		

8879

περικάρπιο με λάστιχο



8879	D mm	€	1	088790025
	30	44,00		

8880

σκληρό δέσιμο με γάντζο



8880 30	L Cm	D mm	€	1	088800030
	30	10	34,00		

8883

τσάντα εργαλείων



8883	DxH cm	€	1	088830030
	30x40	361,00		





ΑΝΟΞΕΙΔΩΤΑ ΕΡΓΑΛΕΙΑ



Ο **ανοξείδωτος χάλυβας** είναι κράμα χάλυβα με υψηλή περιεκτικότητα σε χρώμιο. Το χρώμιο σχηματίζει μια επιφανειακή μεμβράνη οξειδίου που προστατεύει το μέταλλο και μετασχηματίζεται αμέσως σε περίπτωση χημικής ή μηχανικής βλάβης.

Εμείς στη **Beta Utensili** βασιστήκαμε σε αυτό το μοναδικό χαρακτηριστικό για να αναπτύξουμε τα εργαλεία **Beta Inox**, τα οποία είναι συνώνυμα της υψηλής αντοχής στη διάβρωση, καθώς και της αξιοσημείωτης **υγιεινής** και της **χαμηλής συγκράτησης σε βακτηριακό περιεχόμενο**.

Πράγματι, τα εργαλεία από ανοξείδωτο χάλυβα **λερώνονται λιγότερο και καθαρίζονται καλύτερα από αυτά που κατασκευάζονται από άλλα υλικά και μπορούν να αποστειρωθούν σε κλίβανο στους 121 °C**.

Τα εργαλεία Beta Inox μπορούν να χρησιμοποιηθούν σε κρίσιμα περιβάλλοντα - δηλαδή σε περιοχές όπου δεν επιτρέπεται ούτε το ελάχιστο επίπεδο μόλυνσης.

Πεδία εφαρμογής:

- Πυρηνικές εφαρμογές
- Παραγωγή φαρμακευτικών προϊόντων - κλάση C
- Βιοτεχνολογικά και βιολογικά εργαστήρια
- Βιομηχανία τροφίμων.

Με τα εργαλεία **Beta Inox** αποφεύγετε τον ανεπιθύμητο **σχηματισμό σκουριάς** (φερτή σκουριά). Οπότε χρησιμοποιούνται εργαλεία που δεν είναι κατασκευασμένα από ανοξείδωτο χάλυβα άνθρακα σε ανοξείδωτες βίδες, παξιμάδια ή επιφάνειες, μερικά σωματίδια σιδήρου μπορεί να αποκολληθούν από τα εργαλεία, ενεργοποιώντας έτσι διαδικασία διάβρωσης. Αυτό συχνά οδηγεί σε αισθητικά προβλήματα και, μερικές φορές ακόμα και σε δομικά. Η χρήση εργαλείων από ανοξείδωτο χάλυβα θα αποτρέψει εντελώς τη διάδοση των ρυπογόνων σωματιδίων.



ΑΝΟΞΕΙΔΩΤΟ +
ΜΗ ΑΝΟΞΕΙΔΩΤΟ =
ΣΚΟΥΡΙΑ



ΑΝΟΞΕΙΔΩΤΟ
+ ΑΝΟΞΕΙΔΩΤΟ =
ΟΧΙ ΣΚΟΥΡΙΑ

Πεδία εφαρμογής:

- Ναυπηγεία
- Οικοδομή
- Υπεράκτιες εφαρμογές
- Ηλιακά συστήματα
- Βιομηχανία αυτοκινήτων

Μηχανικά χαρακτηριστικά

Τα εργαλεία της Beta είναι κατασκευασμένα από μαγνητικό χάλυβα AISI 420. Τα εξαιρετικά μηχανικά χαρακτηριστικά του μεταφράζονται σε εργαλεία των οποίων η απόδοση υπερβαίνει κατά πολύ τα συνηθισμένα και είναι εφάμιλλα με αυτά των άλλων εργαλείων της Beta.

Αυτά τα εργαλεία έχουν τις ίδιες εργονομικές ιδιότητες και σχεδιασμό με τα άλλα εργαλεία της Beta, που είναι γνωστά και χαίρουν ιδιαίτερης εκτίμησης από επαγγελματίες για πάνω από 80 χρόνια.

Οι εργαλειοθήκες είναι κατασκευασμένες από χάλυβα AISI 304, υλικό το οποίο έχει αξιοσημείωτες ιδιότητες μορφοποίησης εν ψυχρώ και ακόμη μεγαλύτερη αντοχή στη διάβρωση.

Ανακυκλωσιμότητα

Ο ανοξείδωτος χάλυβας είναι 100% ανακυκλώσιμος. Ένα πρόσθετο σημαντικό πλεονέκτημα.



Λογότυπο για προϊόντα από ανοξείδωτο χάλυβα. Είναι ένα λογότυπο που εκδίδεται από το Centro Inox - την Ιταλική Ένωση Ανοξείδωτου Χάλυβα, η οποία βελτιώνει τα προϊόντα από ανοξείδωτο χάλυβα.

34INOX

κοπίδια,
από ανοξείδωτο χάλυβα



L mm	A mm	Ø mm	€	🔧	📄
160	18	18	53,50	1	000340318
200	20	20	79,50	1	000340320

39INOX

σφήνες,
από ανοξείδωτο χάλυβα



L mm	A mm	S mm	€	🔧	📄
100	50	10	37,00	1	000390310
150	50	13	67,00	1	000390315
200	40	40	196,50	1	000390320

42INOX

κλειδιά γερμανοπολύγωνα
από ανοξείδωτο χάλυβα



DIN 3113 - UNI ISO 7738

Ø mm	L mm	€	🔧	📄
6x6	95	18,70	2	000420306
7x7	105	19,40	2	000420307
8x8	116	19,50	2	000420308
9x9	127	21,00	2	000420309
10x10	137	22,20	2	000420310
11x11	148	24,10	2	000420311
12x12	158	25,00	2	000420312
13x13	169	25,00	2	000420313
14x14	180	26,00	2	000420314
15x15	190	27,00	2	000420315
16x16	201	27,50	2	000420316
17x17	212	31,00	2	000420317
18x18	222	33,50	2	000420318
19x19	233	36,00	2	000420319
21x21	254	44,00	1	000420321
22x22	264	45,00	1	000420322
24x24	285	50,00	1	000420324
27x27	290	145,00	1	000420327
30x30	320	177,50	1	000420330
32x32	340	192,50	1	000420332
36x36	360	270,00	1	000420336
38x38	430	289,00	1	000420338
41x41	430	339,00	1	000420341
46x46	480	389,00	1	000420343
50x50	520	420,00	1	000420345
55x55	560	454,00	1	000420347
60x60	595	505,00	1	000420350



€	🔧	📄
282,00	1	000420391

42INOX/S11
6-8-10-11-12-13-
14-15-16-17-19 mm



€	🔧	📄
224,00	1	000420387

42INOX/SC9
8-10-11-12-13-14-15-17-19 mm

€	🔧	📄
13,00	1	000420303

42INOX/SCV9

42INOX-AS

κλειδιά γερμανοπολύγωνα,
από ανοξείδωτο χάλυβα



Ø mm	L mm	€	🔧	📄
1/4x1/4	95	22,50	1	000420356
5/16x5/16	116	22,70	1	000420358
3/8x3/8	137	27,00	1	000420360
7/16x7/16	148	29,50	1	000420361
1/2x1/2	169	30,00	1	000420363
9/16x9/16	180	32,50	1	000420364
5/8x5/8	201	34,00	1	000420366
11/16x11/16	212	39,50	1	000420367
3/4x3/4	233	43,50	1	000420369
13/16x13/16	254	50,00	1	000420371
7/8x7/8	264	52,50	1	000420372
15/16x15/16	285	59,00	1	000420373



€	🔧	📄
281,00	1	000420396

42INOX-AS/S9
1/4-5/16-3/8-7/16-1/2
9/16-5/8-11/16-3/4

Beta



96BPINOX

κλειδιά Allen γωνιακά σφαιρικής κεφαλής,
από ανοξείδωτο χάλυβα



mm	L mm	L1 mm	Ø mm	g	€	🔧	📄
2	91	22	4	4	6,60	4	000961441
2,5	91	22	6	6	6,60	4	000961442
3	101	24	11	11	6,95	4	000961443
4	112	29	19	19	7,80	4	000961444
5	131	33	32	32	9,25	4	000961445
6	154	36	51	51	10,20	4	000961446
7	164	40	65	65	13,30	2	000961447
8	175	44	116	116	16,30	2	000961448
10	197	51	189	189	20,20	2	000961450



€	🔧	📄
64,50	1	000961455

96BPINOX/B6
2,5-3-4-5-6-8 mm

€	🔧	📄
105,00	1	000961456

96BPINOX/B9
2-2,5-3-4-5-
6-7-8-10 mm

€	🔧	📄
7,95	1	000961459

96BPINOX/BV

96BPINOX-AS

κλειδιά γωνιακά Allen σφαιρικής κεφαλής,
από ανοξείδωτο χάλυβα



"	L mm	L1 mm	Ø mm	g	€	🔧	📄
5/64	91	22	5,5	5,5	8,50	4	000961989
3/32	91	22	5,3	5,3	8,50	4	000961990
7/64	101	24	10,5	10,5	9,10	4	000961991
1/8	101	24	10,7	10,7	9,10	4	000961992
9/64	112	29	18,7	18,7	9,95	4	000961993
5/32	112	29	18,7	18,7	9,95	4	000961994
3/16	131	33	31,5	31,5	13,30	2	000961995
7/32	154	36	50,0	50,0	13,80	2	000961996
1/4	164	40	70,0	70,0	14,70	2	000961997
5/16	175	44	115,0	115,0	17,30	2	000961998
3/8	197	51	186,5	186,5	21,50	2	000961999



€	🔧	📄
103,00	1	000962000

96BPINOX-AS/B8
5/64-3/32-1/8-5/32-
3/16-7/32-1/4-5/16

€	🔧	📄
7,95	1	000961459

96BPINOX/BV

96TINOX

κλειδιά Allen γωνιακά,
με λαβή για υψηλή ροπή,
από ανοξείδωτο χάλυβα

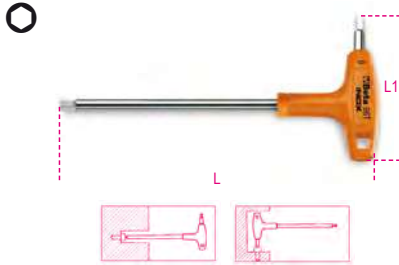

mm	L mm	L1 mm	€	🔧	📦
2,5	153	55	12,20	2	000961935
3	153	55	12,50	2	000961936
4	179	70	13,90	2	000961938
5	200	84	15,60	2	000961940
6	221	95	16,30	2	000961941
7	236	106	18,90	2	000961942
8	255	117	22,80	2	000961943
10	285	132	30,00	2	000961944



96TINOX/S5 2,5-3-4-5-6 mm	€ 70,00	🔧 1	📦 000961952
96TINOX/S8 2,5-3-4-5- 6-7-8-10 mm	€ 138,50	🔧 1	📦 000961954

96TINOX-AS

κλειδιά γωνιακά Allen,
με λαβή για υψηλή ροπή,
από ανοξείδωτο χάλυβα

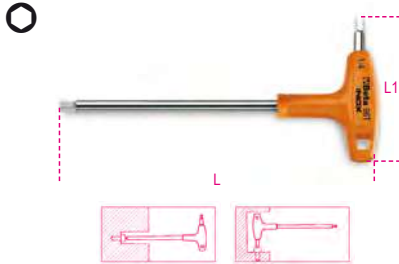

"	L mm	L1 mm	Ø mm	€	🔧	📦
3/32	153	55	3	17,30	2	000961861
7/64	153	55	4	17,70	2	000961862
1/8	179	70	4	19,90	2	000961863
9/64	179	70	5	20,30	2	000961864
5/32	200	84	6	21,40	2	000961865
3/16	200	84	6	23,00	2	000961866
7/32	221	103	7	26,50	2	000961867
1/4	236	106	8	28,00	2	000961868
5/16	255	117	10	34,00	2	000961869
3/8	285	132	12	37,00	2	000961870



96TINOX-AS/S7 3/32-1/8-5/32-3/16- 7/32-1/4-5/16	€ 170,00	🔧 1	📦 000961877
---	----------	-----	-------------

111INOX

κλειδιά γαλλικά,
από ανοξείδωτο χάλυβα



DIN 3117 - ISO 6787

L mm	L "	A max mm	A1 mm	€	🔧	📦
150	6	18	45	114,50	1	001110315
200	8	24	58	149,00	1	001110320
250	10	30	70	185,50	1	001110325

362INOX

σωληνοκάβουρες βαρέος τύπου,
από ανοξείδωτο χάλυβα



L mm	Ø max mm	€	🔧	📦
300	58	251,00	1	003620430

920INOX-A

εξάγωνα καρυδάκια χειρός,
από ανοξείδωτο χάλυβα



DIN 3124 - UNI ISO 2725

🔧	Ø mm	A mm	L mm	€	🔧	📦
8	15	10	40	39,50	2	009203008
9	16	10	40	42,00	2	009203009
10	17	10	40	44,00	2	009203010
11	18	11	40	47,00	2	009203011
12	19	11	40	50,00	2	009203012
13	20	11	40	53,00	2	009203013
14	21	11	40	55,50	2	009203014
15	23	11	40	58,50	2	009203015
16	24	11	40	61,00	2	009203016
17	25	11	40	63,00	2	009203017
18	26	13	42	65,00	2	009203018
19	28	13	42	67,50	2	009203019
20	29	13	42	72,00	1	009203020
21	30	13	43	73,00	1	009203021
22	31	15	43	74,00	1	009203022
24	34	15	43	86,00	1	009203024
27	38	18	46	105,50	1	009203027
30	42	20	46	125,00	1	009203030
32	44	20	46	141,50	1	009203032

920/55INOX

καστάνια αναστρεφόμενη 1/2" ,
72 δόντια,
από ανοξείδωτο χάλυβα



L mm	Ø mm	A mm	€	🔧	📦
264	40	43	304,00	1	009203882

920/R55INOX



920/R55 INOX	€	🔧	📦
	108,00	1	009203879

1048INOX

γκαζοτανάλιες, άρθρωση με περαστές λαβές,
από ανοξείδωτο χάλυβα
• μοντέλο 7 θέσεων

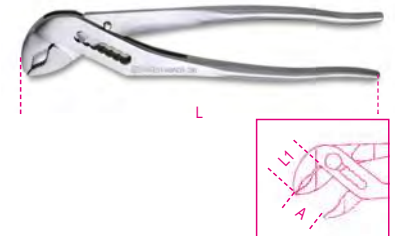

L mm	A max mm	L1 mm	€	🔧	📦
250	33	33	194,00	1	010480325

1082INOX

πλαγιόκοφτης,
από ανοξείδωτο χάλυβα



L mm	L1 mm	mm	€	🔧	📦
150	20,0	1,6	141,00	1	010820350

1150INOX

πένσα βαρέος τύπου,
από ανοξείδωτο χάλυβα

παράκεντρος πείρος
ανοικτή άρθρωση



L mm	L1 mm	€	🔧	📦
180	39	121,00	1	011500518



1153INOX

πένες ρυθμιζόμενες, δύο θέσεων, από ανοξείδωτο χάλυβα



L mm	L1 mm	€	🔧	📦
150	26	134,00	1	011530315

1290INOX

καταβίδια για βίδες με εγκοπή από ανοξείδωτο χάλυβα

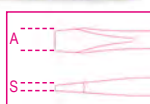

ISO 2380

SxAL mm	L1 mm	∅ mm	€	🔧	📦
0,4x2,5x50	146	2.5	9,20	4	012900403
0,5x3x75	171	3.0	9,35	4	012900409
0,8x4x100	196	4.0	9,60	4	012900430
1,0x5,5x150	259	5.0	12,20	4	012900442
1,2x6,5x150	270	6.0	13,00	4	012900451

1292INOX

καταβίδια για βίδες με σταυρό Phillips®, από ανοξείδωτο χάλυβα



ISO 8764

PHxDxL mm	L1 mm	€	🔧	📦
0x3x60	156	7,80	4	012920403
1x4,5x80	189	9,15	4	012920409
2x6x100	220	11,90	4	012920418

1293INOX/D8

σετ καταβίδια από ανοξείδωτο χάλυβα



1293INOX/D8	€	🔧	📦
1290INOX	92,50	1	012930408
1292INOX			
0,4x2,5x50-0,5x3x75			
0,8x4x100-1,0x5,5x150			
1,2x6,5x150 mm			
PH0x60-PH1x80			
PH2x100 mm			

1370INOX

σφυριά μηχανικού, από ανοξείδωτο χάλυβα



g	A mm	L mm	L1 mm	€	🔧	📦
500	25	240	101	121,50	1	013700375

1377INOX

σφυρί μπάλας, κυλινδρικής κεφαλής, για τεχνίτες χαλκού και λευκοσιδηρούς, από ανοξείδωτο χάλυβα



g	L mm	L1 mm	€	🔧	📦
230	220	82	70,50	1	013770623
340	220	90	102,00	1	013770634

1730INOX

σπάτουλα γενικής χρήσης, από ανοξείδωτο χάλυβα



A mm	L mm	€	🔧	📦
50	200	62,00	1	017300450

C20TSS

εργαλειοθήκη αναδιπλούμενη με πέντε διαμερίσματα, από ανοξείδωτο χάλυβα AISI 304 I



C20TSS	€	🔧	📦
	350,00	1	021203001

📏: 450x200x210 mm - 🏠 4kg

T23



T23	549
TV23	549

T99



T99	552
TV99	552

T228



T228	556
TV180	555-556

Beta

Beta

C04TSS-7

τρόλει με επτά συρτάρια, εξ ολοκλήρου από ανοξείδωτο χάλυβα, Ρόδες που δεν αφήνουν ίχνος

Κύρια χαρακτηριστικά:

- Επτά συρτάρια (570 x 410 mm) με γλίστρες με ρουλιμάν;
- 6 συρτάρια, ύψους 83 mm,
- 1 συρτάρι ύψους 170 mm,
- 4 ρόδες Ø 125 mm:
- 2 σταθερές και 2 περιστρεφόμενες (δυο με φρένο),
- Κεντρικό κλείδωμα εμπρός,
- Σκελετός εξ ολοκλήρου από ανοξείδωτο χάλυβα
- Ρόδες, στηρίγματα, ρουλιμάν, εσωτερικό συρταριών και οδηγό από ανοξείδωτο χάλυβα
- Λαβές συρταριών από αλουμίνιο

63 kg

Beta
INOX
STAINLESS STEEL

700
kg

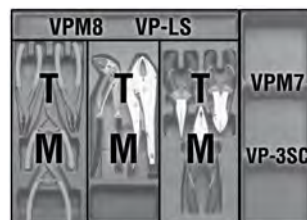

h	max
83 mm	25 kg
170 mm	30 kg

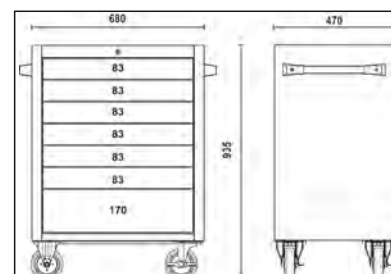
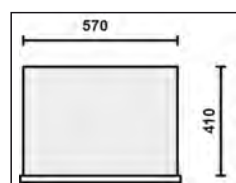

C04TSS/7

€ 3.340,00 1 024003077



ΧΑΛΚΟΣ-ΒΗΡΥΛΙΟ CU-BE

Τα αντισπινθηρικά εργαλεία **Beta** είναι ειδικά σχεδιασμένα για ασφαλή εργασία σε περιβάλλον όπου υπάρχει κίνδυνος έκρηξης, όπου υπάρχουν εύφλεκτα υγρά ή ατμοί, ή σε οποιαδήποτε εφαρμογή που απαιτεί χρησιμοποίηση εντελώς αντιμαγνητικών ή/και ανθεκτικών σε διάβρωση εργαλείων.



Τα αντισπινθηρικά εργαλεία Beta είναι πιστοποιημένα από το Ομοσπονδιακό Ινστιτούτο Έρευνας και Ελέγχου Υλικών, BAM, σύμφωνα με την Ευρωπαϊκή Οδηγία 99/92/EE.



ΠΡΟΣΟΧΗ! Κίνδυνος έκρηξης κοντά σε ΑΣΕΤΥΛΙΝΗ

Τα μηχανικά χαρακτηριστικά των αντισπινθηρικών εργαλείων διαφέρουν από αυτά των συνηθισμένων χαλύβδινων εργαλείων. Τα αντισπινθηρικά εργαλεία πρέπει να χρησιμοποιούνται με ιδιαίτερη προσοχή, αποφεύγοντας υπερφορτώσεις.

ΧΑΡΑΚΤΗΡΙΣΜΟΣ ΖΩΝΩΝ ΜΕ ΚΙΝΔΥΝΟ ΕΚΡΗΞΗΣ

ATEX		ΜΕΣΑΙΟΣ-ΧΑΜΗΛΟΣ	ΕΞΑΙΡΕΤΙΚΑ ΧΑΜΗΛΟΣ	
ΑΕΡΙΑ	ΖΩΝΗ 1	Περιοχή με εκρηκτική ατμόσφαιρα που αποτελείται από μείγμα αέρα και εύφλεκτων ουσιών σε αέρια μορφή, όπου ατμοί ή ομίχλη είναι πολύ πιθανό να εμφανιστούν σε κανονική λειτουργία.	ΖΩΝΗ 2	Περιοχή με εκρηκτική ατμόσφαιρα που αποτελείται από μείγμα αέρα και εύφλεκτων ουσιών σε αέρια μορφή, όπου ατμοί ή ομίχλη δεν είναι πολύ πιθανό να εμφανιστούν σε κανονική λειτουργία αλλά, αν εμφανιστούν, θα διατηρηθούν μόνο για μικρό χρονικό διάστημα.
	ΣΚΟΝΕΣ	ΖΩΝΗ 21	ΖΩΝΗ 22	Περιοχή όπου εκρηκτική ατμόσφαιρα σε μορφή νέφους εύφλεκτης σκόνης σε αέρα δεν είναι πολύ πιθανό να εμφανιστεί σε κανονική λειτουργία.

30BA

ζουμπάδες κωνικοί αντισπινθηρικοί



Ø mm	L mm	S mm	€	⚡	📄
5	150	15	80,50	1	000300806
8	150	17	99,50	1	000300808
10	150	19	123,00	1	000300810

31BA

ζουμπάδες κυλινδρικοί αντισπινθηρικοί



Ø mm	L mm	€	⚡	📄
3	110	34,50	1	000310853
4	110	75,50	1	000310854
6	115	115,50	1	000310856
8	120	130,50	1	000310858

31BA/C

ζουμπάδες κώνικοι αντισπινθηρικοί



Ø mm	Ø1 mm	L mm	€	⚡	📄
*6	12	150	47,00	1	000310876
*7	13	150	55,50	1	000310877
*12	18	175	118,50	1	000310882
*13	29	255	371,00	1	000310883

32BA

πόντα αντισπινθηρική



● mm	L mm	€	⚡	📄
14	150	111,00	1	000320811

34BA

κοπίδια αντισπινθηρικά



L mm	A mm	€	⚡	📄
200	22	150,50	1	000340801
250	24	252,00	1	000340803
300	25	339,00	1	000340802

39BA

σφήνες αντισπινθηρικές



L mm	A mm	€	🔧	📦
150	40	66,00	1	000390801
230	40	221,50	1	000390802
250	40	346,00	1	000390803

42BA

κλειδιά γερμανοπολύγωνα αντισπινθηρικά



🔧 mm	L mm	€	🔧	📦
6x6	105	70,00	1	000420806
7x7	105	79,50	1	000420807
8x8	120	88,50	1	000420808
9x9	120	101,00	1	000420809
10x10	135	109,00	1	000420810
11x11	135	115,50	1	000420811
12x12	150	126,00	1	000420812
13x13	150	130,50	1	000420813
14x14	175	136,50	1	000420814
15x15	175	144,00	1	000420815
16x16	195	149,50	1	000420816
17x17	200	156,50	1	000420817
18x18	215	175,50	1	000420818
19x19	220	179,50	1	000420819
20x20	230	186,50	1	000420820
21x21	240	198,00	1	000420821
22x22	250	211,00	1	000420822
24x24	268	245,00	1	000420824
26x26	290	296,00	1	000420826
27x27	290	329,00	1	000420827
28x28	290	387,00	1	000420828
30x30	313	395,00	1	000420830
32x32	333	434,00	1	000420832
34x34	360	473,00	1	000420834
35x35	360	537,00	1	000420835
36x36	355	560,00	1	000420836
38x38	430	590,00	1	000420838
41x41	430	694,00	1	000420841
46x46	480	812,00	1	000420846
50x50	520	860,00	1	000420850
55x55	560	947,00	1	000420855
60x60	580	1.010,00	1	000420860
*65x65	595	1.152,00	1	000420865
*70x70	630	1.295,00	1	000420870

42BA-AS

κλειδιά γερμανοπολύγωνα αντισπινθηρικά



🔧 mm	L mm	€	🔧	📦
9/32x9/32	120	75,50	1	000420946
5/16x5/16	120	75,50	1	000420947
11/32x11/32	135	96,50	1	000420948
3/8x3/8	128	101,00	1	000420950
7/16x7/16	135	115,50	1	000420951

🔧 mm	L mm	€	🔧	📦
15/32x15/32	140	127,00	1	000420949
1/2x1/2	140	131,50	1	000420953
9/16x9/16	163	142,50	1	000420954
*19/32x19/32	195	171,50	1	000420955
5/8x5/8	177	172,50	1	000420956
11/16x11/16	195	184,00	1	000420957
3/4x3/4	215	189,50	1	000420959
13/16x13/16	230	221,50	1	000420961
7/8x7/8	235	229,50	1	000420962
15/16x15/16	256	255,00	1	000420964
*31/32x31/32	265	281,00	1	000420963
1x1	266	276,00	1	000420965
1.1/16x1.1/16	283	311,00	1	000420967
1.1/8x1.1/8	297	410,00	1	000420969
1.3/16x1.3/16	308	443,00	1	000420970
1.1/4x1.1/4	324	521,00	1	000420973
*1.7/16x1.7/16	360	632,00	1	000420976

55BA

κλειδιά γερμανικά διπλά αντισπινθηρικά



🔧 mm	L mm	€	🔧	📦
6x7	90	48,00	1	000550801
8x9	100	52,00	1	000550802
8x10	100	53,50	1	000550795
9x11	110	57,50	1	000550797
10x11	120	61,00	1	000550803
12x13	130	77,00	1	000550804
*12x14	130	93,50	1	000550846
13x14	133	92,50	1	000550799
14x15	145	93,50	1	000550805
14x17	150	99,50	1	000550806
16x17	165	100,50	1	000550807
17x19	170	131,50	1	000550847
18x19	170	135,00	1	000550809
*19x22	185	153,50	1	000550810
20x22	185	155,00	1	000550811
21x23	210	169,00	1	000550813
22x24	210	201,50	1	000550815
24x26	230	236,00	1	000550817
24x27	230	252,00	1	000550818
25x28	230	273,00	1	000550819
27x29	246	320,00	1	000550820
30x32	265	373,00	1	000550822
36x38	320	473,00	1	000550826
36x41	335	521,00	1	000550828
41x46	355	648,00	1	000550829
*46x50	370	742,00	1	000550830
*50x55	385	789,00	1	000550831
*55x60	415	980,00	1	000550832

55BA-AS

κλειδιά γερμανικά διπλά αντισπινθηρικά



🔧 mm	L mm	€	🔧	📦
3/8x7/16	110	63,50	1	000550853
1/2x9/16	130	75,50	1	000550854
5/8x11/16	160	111,00	1	000550857
3/4x13/16	180	136,50	1	000550859
7/8x15/16	210	192,50	1	000550865
1x1.1/16	230	260,00	1	000550868
1.1/8x1.3/16	245	339,00	1	000550870
1.1/4x1.5/16	255	401,00	1	000550872

58BA

κλειδιά γερμανικά χτυπητά αντισπινθηρικά



🔧 mm	L mm	€	🔧	📦
17	125	129,50	1	000580817
19	125	134,00	1	000580819
22	135	135,00	1	000580822
24	150	152,00	1	000580824
27	165	186,00	1	000580827
30	180	233,50	1	000580830
32	190	273,00	1	000580832
*34	200	312,00	1	000580834
36	210	323,00	1	000580836
38	220	356,00	1	000580838
41	230	401,00	1	000580841
46	240	481,00	1	000580846
50	255	545,00	1	000580850
*55	305	680,00	1	000580855
*60	315	789,00	1	000580860
*65	335	916,00	1	000580865
*70	370	1.105,00	1	000580870
*75	375	1.280,00	1	000580875
*80	400	1.530,00	1	000580880
*85	400	1.800,00	1	000580885
*90	445	2.140,00	1	000580890
*95	445	2.475,00	1	000580895
*100	485	2.870,00	1	000580900
*110	513	3.550,00	1	000580901

58BA-AS



🔧 mm	L mm	A mm	S mm	€	🔧	📦
*11/16	125	40,5	11,0	142,50	1	000580904
*3/4	125	40,5	11,0	145,00	1	000580905
*7/8	135	46,2	12,0	149,00	1	000580906
*15/16	150	50,3	12,0	170,00	1	000580907
*31/32	150	50,3	12,0	191,00	1	000580954
*1	175	56,9	15,0	197,50	1	000580908
*1.1/8	190	64,0	15,5	254,00	1	000580909
*1.1/4	190	64,0	15,5	298,00	1	000580910
*1.7/16	210	75,0	18,5	346,00	1	000580912
*1.1/2	220	82,0	18,5	411,00	1	000580913
*1.5/8	230	86,8	18,5	443,00	1	000580914
*1.3/4	250	98,0	20,	560,00	1	000580970

78BA

κλειδιά πολύγωνα χτυπητά αντισπινθηρικά



🔧 mm	L mm	€	🔧	📦
17	145	135,00	1	000780817
19	145	148,00	1	000780819
22	165	150,50	1	000780822
24	140	184,00	1	000780824
27	155	211,00	1	000780827
30	165	245,00	1	000780830
32	180	265,00	1	000780832
34	192	292,00	1	000780834
36	208	323,00	1	000780836
38	215	379,00	1	000780838
41	225	450,00	1	000780841
46	245	504,00	1	000780846
50	250	584,00	1	000780850

mm	L mm	€	U	PC
55	265	680,00	1	000780855
60	275	734,00	1	000780860
65	295	789,00	1	000780865
70	310	893,00	1	000780870
75	325	1.003,00	1	000780875
80	340	1.074,00	1	000780880
*85	355	1.365,00	1	000780885
*90	380	1.605,00	1	000780890
*95	390	1.860,00	1	000780895
*100	410	2.120,00	1	000780900
*105	420	2.350,00	1	000780903
*110	445	2.680,00	1	000780901
*120	480	3.170,00	1	000780902

78BA-AS

κλειδιά πολύγωνα χτυπητά αντισπινθηρικά



mm	L mm	€	U	PC
11/16	145	133,50	1	000780908
3/4	145	138,50	1	000780909
7/8	155	155,00	1	000780935
15/16	165	171,50	1	000780936
*31/32	165	200,00	1	000780937
1	175	200,00	1	000780938
*1.1/16	175	237,50	1	000780939
1.1/8	180	239,50	1	000780940
1.3/16	185	249,50	1	000780941
1.1/4	177	271,00	1	000780910
*1.5/16	200	276,00	1	000780954
*1.3/8	205	289,00	1	000780911
1.7/16	208	360,00	1	000780912
*1.1/2	215	376,00	1	000780913
*1.9/16	225	466,00	1	000780947
*1.11/16	225	492,00	1	000780962
1.5/8	225	456,00	1	000780914
*1.3/4	235	504,00	1	000780963
1.13/16	243	521,00	1	000780916
1.7/8	235	590,00	1	000780915
2	254	614,00	1	000780918
2.3/16	264	717,00	1	000780920
2.3/8	275	782,00	1	000780922
*2.9/16	286	812,00	1	000780924
*2.15/16	311	986,00	1	000780926
*3.1/8	325	1.144,00	1	000780928
*3.1/2	355	1.445,00	1	000780930

89BA

κλειδιά πολύγωνα μονά κυρτά αντισπινθηρικά



mm	L mm	€	U	PC
10	200	153,00	1	000890810
11	210	158,50	1	000890811
12	220	164,50	1	000890812
13	230	169,00	1	000890813
14	240	171,50	1	000890814
16	260	184,00	1	000890816
17	270	191,00	1	000890817
18	280	205,50	1	000890818
19	300	212,50	1	000890819
20	310	265,00	1	000890820
22	330	265,00	1	000890822
24	350	291,00	1	000890824
27	370	359,00	1	000890827
30	400	401,00	1	000890830
32	420	422,00	1	000890832

90BA

κλειδιά πολύγωνα κυρτά διπλά αντισπινθηρικά



mm	L mm	€	U	PC
6x7	122	49,00	1	000900801
8x9	128	63,50	1	000900802
10x11	155	71,50	1	000900803
12x13	175	83,50	1	000900806
12x14	180	89,50	1	000900807
14x15	200	100,50	1	000900808
14x17	220	102,50	1	000900809
16x17	230	121,00	1	000900811
16x18	235	121,00	1	000900812
17x19	250	124,50	1	000900814
18x19	265	136,50	1	000900815
19x22	280	144,00	1	000900817
20x22	295	163,50	1	000900818
21x23	298	172,50	1	000900820
22x24	315	208,50	1	000900821
24x26	333	268,00	1	000900822
24x27	340	268,00	1	000900823
30x32	395	395,00	1	000900824
34x36	410	560,00	1	000900826
*36x41	450	758,00	1	000900828
*41x46	470	931,00	1	000900829
*46x50	490	1.033,00	1	000900830

91BA

κλειδιά πολύγωνα κυρτά βαρέος τύπου αντισπινθηρικά



mm	Ø mm	€	U	PC
24	38	323,00	1	000910824
27	42	387,00	1	000910827
30	48	443,00	1	000910830
32	49	494,00	1	000910832
36	54	537,00	1	000910836
41	62	601,00	1	000910841
*46	69	798,00	1	000910846
*50	75	853,00	1	000910850
*55	82	986,00	1	000910855

92BA

σωλήνες αντισπινθηρικοί για 91BA



92BA/1	L mm	91BA mm	Ø mm	€	U	PC
92BA/1	460	24÷30	25	383,00	1	000920810
92BA/2	610	32÷41	28	494,00	1	000920820
*92BA/3	760	46÷55	32	664,00	1	000920830

93BA

κλειδιά πολύγωνα κυρτά διπλά με κασάνια για βίδες σκαλωσιάς, αντισπινθηρικά



mm	L mm	€	U	PC
21x22	345	798,00	1	000930821

95BA

κλειδιά πολύγωνα διπλά ίσια, αντισπινθηρικά



mm	L mm	€	U	PC
7x9	115	48,00	1	000950801
8x10	115	53,50	1	000950802
10x11	140	59,00	1	000950804
10x12	140	70,00	1	000950805
12x14	145	80,50	1	000950806
14x17	165	96,50	1	000950807
*16x18	170	125,00	1	000950809
*17x19	185	109,00	1	000950808
*18x19	185	136,50	1	000950810
*19x22	200	170,00	1	000950812
*21x23	230	188,00	1	000950815
*24x27	255	239,50	1	000950817
*30x32	295	360,00	1	000950820

96BA

κλειδιά Allen γωνιακά αντισπινθηρικά



mm	L mm	L1 mm	€	U	PC
1,5	50	17	99,50	1	000960760
2	50	16	101,00	1	000960762
2,5	56	20	108,50	1	000960761
3	63	21	110,50	1	000960763
4	69	25	116,50	1	000960764
5	78	29	121,00	1	000960765
6	88	33	123,00	1	000960766
7	93	34	129,50	1	000960767
8	97	36	136,50	1	000960768
9	104	37	143,50	1	000960769
10	110	39	148,00	1	000960770
11	118	42	157,50	1	000960771
12	122	44	180,00	1	000960772
14	150	58	201,50	1	000960774
15	156	60	212,50	1	000960775
16	162	63	233,50	1	000960776
17	168	65	245,00	1	000960777
19	177	72	274,00	1	000960779
22	186	77	321,00	1	000960802
24	192	82	371,00	1	000960804

96BA/BP

κλειδιά γωνιακά Allen σφαιρικής κεφαλής, αντισπινθηρικά



mm	L mm	L1 mm	€	U	PC
1,5	50	16	102,00	1	000961800
2	50	16	102,50	1	000961801
2,5	63	20	116,00	1	000961802
3	60	20	116,50	1	000961803
3,5	70	25	121,50	1	000961799
4	66	25	122,00	1	000961804
5	75	28	124,50	1	000961805
6	84	32	128,00	1	000961806
8	92	36	139,50	1	000961808
10	102	40	150,50	1	000961810
12	113	45	186,00	1	000961812

96BAF-AS

κλειδιά Allen γωνιακά αντισπινθηρικά



mm	L mm	L1 mm	€	🔧	📄
*1/16	59	25	80,50	1	000962831
*5/64	59	25	83,00	1	000962832
*3/32	59	25	86,50	1	000962833
*7/64	59	25	90,50	1	000962834
*1/8	59	25	94,00	1	000962835
*9/64	64	29	101,00	1	000962836
*5/32	65	30	104,50	1	000962837
*3/16	79	31	110,50	1	000962838
*7/32	85	37	115,50	1	000962839
*1/4	85	37	121,00	1	000962840
9/32	88	38	124,50	1	000962841
*5/16	92	44	130,00	1	000962842
11/32	100	44	133,50	1	000962843
*3/8	110	45	141,50	1	000962844
*7/16	119	48	150,50	1	000962845
*1/2	140	55	184,00	1	000962846
*9/16	150	58	211,00	1	000962847

99BA

γαντζόκλειδα αντισπινθηρικά με τετράγωνο άκρο, για παξιμάδια με περιφερειακή εγκοπή UNI/ISO 2982, 2983



mm	A mm	€	🔧	📄
32-75	4,0	262,00	1	000990803
50-120	4,5	411,00	1	000990805
115-170	4,5	664,00	1	000990811

110BA

κλειδιά γαλλικά αντισπινθηρικά



L mm	A max mm	€	🔧	📄
100	13	194,00	1	001100810
150	18	222,50	1	001100815
200	24	262,00	1	001100820
250	30	316,00	1	001100825
300	36	444,00	1	001100830
375	46	598,00	1	001100837
*450	55	837,00	1	001100845
*600	65	1.395,00	1	001100860

330BA

σκληροκόφτες αντισπινθηρικοί για σωλήνες αερίου



330BA/2	Ø max 50 mm 2"	L mm 375	€	🔧	📄
			1.019,00	1	003300802

330BA/2R

ανταλλακτικός πείρος και λάμα για σκληροκόφτη σωλήνων αερίου 330BA, αντισπινθηρικά



330BA /2-R	€	🔧	📄
	102,50	1	003300822

363BA

σκληροκόβουρες βαρέος τύπου αντισπινθηρικοί



L mm	Ø max mm	€	🔧	📄
150	1/2" gas 20	331,00	1	003630815
200	1" gas 30	332,00	1	003630820
250	1 1/2" gas 49	387,00	1	003630825
300	2" gas 60	492,00	1	003630830
350	2" gas 60	608,00	1	003630835
450	2 1/2" gas 76	922,00	1	003630845
600	3" gas 90	1.285,00	1	003630860

378BA

σκληροκόβουρας αντισπινθηρικός, Σουηδικού τύπου, από κράμα χαλκού/βηρυλλίου



L mm	Ø max "	€	🔧	📄
430	1" 1/2 gas	1.005,00	1	003780800
530	2" gas	1.240,00	1	003780801

386BA

σκληροκόβουρες αναστρεφόμενοι αντισπινθηρικοί βαρέος τύπου με αλυσίδα

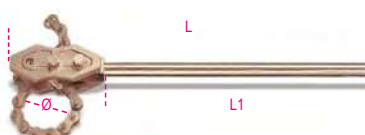

L mm	Ø max mm	L1 mm	€	🔧	📄
600	100	470	1.520,00	1	003860806
900	200	750	2.520,00	1	003860809

911BA

καρυδάκια πολύγωνα, αντισπινθηρικά

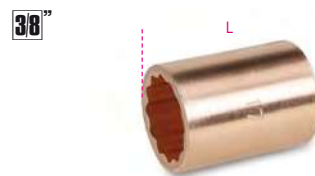

mm	L mm	€	🔧	📄
6	28	67,00	1	009110806
7	28	71,50	1	009110807
8	28	77,00	1	009110808
9	28	81,50	1	009110809
10	32	111,00	1	009110810
11	32	117,00	1	009110811
12	32	124,00	1	009110812
13	32	129,50	1	009110813
14	32	137,00	1	009110814
15	32	138,50	1	009110815
16	32	145,00	1	009110816
17	32	150,50	1	009110817
18	32	153,00	1	009110818
19	32 32	158,50	1	009110819

911BA/16

προσαρμογή, 3/8" θηλυκός και 1/2" αρσενικός οδηγός, αντισπινθηρική



L mm	3/8"	1/2"	€	🔧	📄
34			141,50	1	009110836

911BA/20

προέκταση, 3/8" αρσενικός και θηλυκός οδηγός, αντισπινθηρική

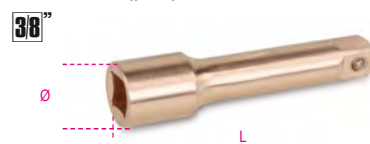

L mm	€	🔧	📄
75	114,00	1	009110840

911BA/55

καστάνια περαστή 3/8", αντισπινθηρική

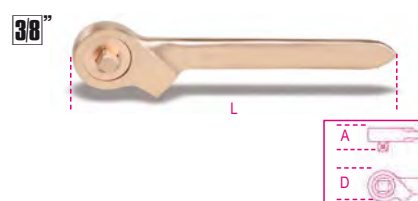

L mm	D mm	A mm	€	🔧	📄
200	45	16,5	243,00	1	009110882



921BA

καρυδάκια πολύγωνα αντισπινθηρικά



mm	Ø mm	L mm	€	1	009210808
8	15,0	40	100,50	1	009210808
9	16,0	40	106,00	1	009210809
10	17,5	40	121,50	1	009210810
11	18,0	40	125,00	1	009210811
12	18,5	40	133,50	1	009210812
13	20,0	40	141,50	1	009210813
14	21,0	40	144,00	1	009210814
15	21,5	40	149,50	1	009210815
16	24,0	40	154,50	1	009210816
17	25,0	40	160,00	1	009210817
18	25,0	40	166,50	1	009210818
19	28,0	42	171,50	1	009210819
20	29,0	42	180,00	1	009210820
21	30,0	43	183,00	1	009210821
22	30,5	43	191,00	1	009210822
24	34,0	43	224,00	1	009210824
25	36,0	43	243,00	1	009210825
26	37,5	43	259,00	1	009210826
27	37,5	45	271,00	1	009210827
28	38,9	46	284,00	1	009210828
30	41,5	46	320,00	1	009210830
32	43,5	46	353,00	1	009210832

921BA-AS

καρυδάκια πολύγωνα αντισπινθηρικά

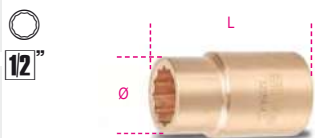

"	Ø mm	L mm	€	1	009210958
5/16	24,0	40	107,50	1	009210958
3/8	24,0	40	116,00	1	009210960
7/16	24,0	40	126,00	1	009210961
1/2	24,0	40	135,00	1	009210963
9/16	24,0	40	141,50	1	009210964
5/8	25,0	40	160,00	1	009210966
11/16	25,5	40	172,50	1	009210967
3/4	28,0	42	191,00	1	009210969
13/16	30,0	43	201,50	1	009210971
7/8	31,5	43	220,00	1	009210972
15/16	34,0	43	232,50	1	009210974
1	36,0	43	259,00	1	009210975
1.1/16	38,0	46	279,00	1	009210977
1.1/4	42,0	46	371,00	1	009210982
1.7/16	50,5	50	456,00	1	009210986

921BA/15

προσαρμογή, 1/2" θηλυκό και 3/8" αρσενικό οδηγό, αντισπινθηρική



L mm	□	■	€	1	009210839
34	1/2	3/8	127,50	1	009210839

921BA/16

προσαρμογή, οδηγό 1/2" θηλυκό και 3/4" αρσενικό, αντισπινθηρική

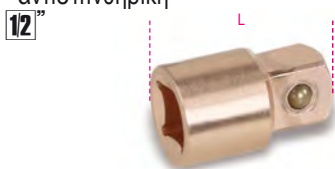

L mm	□	■	€	1	009210840
34	1/2	3/4	167,50	1	009210840

921BA/21 - 921BA/22

προεκτάσεις 1/2" αντισπινθηρικές



	L mm	Ø mm	€	1	009210842
921BA/21	125	30	170,00	1	009210842
921BA/22	250	31	237,50	1	009210844

921BA/25

άρθρωση-σταυρός 1/2" αντισπινθηρική



L mm	Ø mm	□	■	€	1	009210845
80	25	1/2	1/2	172,50	1	009210845

921BA/42

μανέλα ολισθαίνουσα 1/2" αντισπινθηρική



L mm	€	1	009210846
250	281,00	1	009210846

921BA/50

καστάνια 1/2" περαστή αντισπινθηρική



L mm	D mm	A mm	€	1	009210850
250	45	16,5	323,00	1	009210850

921BA/R50

αντισπινθηρικό σετ ανταλλακτικά



1/2"	€	1	009210851
	96,50	1	009210851

926BA

καρυδάκια χειρός πολύγωνα αντισπινθηρική

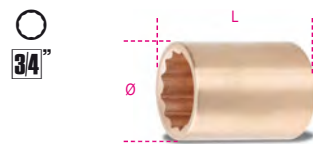

mm	Ø mm	L mm	€	1	009260822
22	40	55	211,00	1	009260822
24	40	55	236,00	1	009260824
26	40	55	268,00	1	009260826
27	40	55	284,00	1	009260827
28	41	55	332,00	1	009260828
30	43	60	339,00	1	009260830
32	45	60	379,00	1	009260832
34	48	60	403,00	1	009260834
36	50	60	437,00	1	009260836
38	53	60	466,00	1	009260838
41	57	65	511,00	1	009260841
46	63	65	608,00	1	009260846
50	68	70	666,00	1	009260850

926BA/15

προσαρμογή, οδηγό 3/4" θηλυκό και 1/2" αρσενικό, αντισπινθηρική



L mm	□	■	€	1	009260861
55	3/4	1/2	167,50	1	009260861

926BA/22

προεκτάσεις 3/4" αντισπινθηρικές



	L mm	Ø mm	€	1	009260872
926BA/22	200	38	339,00	1	009260872

926BA/42

μανέλα ολισθαίνουσα 3/4" αντισπινθηρική



L mm	€	1	009260876
400	492,00	1	009260876

926BA/50

καστάνια 3/4" περαστή αντισπινθηρική



L mm	D mm	A mm	€	📦	🚚
300	61	22	504,00	1	009260880

926BA/R50

αντισπινθηρικό σετ ανταλλακτικά



3/4"	€	📦	🚚
	160,00	1	009260881

937BA

κλειδιά πίπας εξάγωνα, αντισπινθηρικά



mm	L mm	A mm	€	📦	🚚
13	240	45	125,00	1	009370813
17	260	51	181,00	1	009370817
19	270	55	189,50	1	009370819
22	278	59	248,00	1	009370822
24	286	63	265,00	1	009370824
27	294	69	282,00	1	009370827
30	302	75	311,00	1	009370830
32	310	81	339,00	1	009370832
*36	330	85	399,00	1	009370836
*41	350	90	482,00	1	009370841

951BA

κλειδιά Allen σε T με τρία αρσενικά εξάγωνα άκρα αντισπινθηρικά



mm	L mm	L1 mm	€	📦	🚚
4	100	90	211,00	1	009510904
5	100	90	221,50	1	009510905
6	100	90	233,50	1	009510906

961BA

ξύστρες αντισπινθηρικές



L mm	A mm	€	📦	🚚
250	39	186,00	1	009610802
350	55	281,00	1	009610806

963BA

λοστοί αντισπινθηρικοί με μυτερό και πλατύ λοξό άκρα



L mm	A mm	€	📦	🚚
500	24	520,00	1	009630801
*800	24	815,00	1	009630803
*1000	30	1.725,00	1	009630805

964BA

κλειδί για τάπες αντισπινθηρικό



L mm	€	📦	🚚
385	492,00	1	009640801

964BA/L

λαμρινογάλλιο για βαρέλια, αντισπινθηρικό
Για άνοιγμα μεταλλικών βαρελιών με ακμές



*964BA/L	L mm	€	📦	🚚
	510	2.480,00	1	009640821

965BA

κλειδιά για βαλβίδες ασφαλείας, αντισπινθηρικά



A mm	A1 mm	L mm	€	📦	🚚
30	44	200	215,50	1	009650830
32	50	300	301,00	1	009650832
35	47	250	245,00	1	009650835
40	50	300	282,00	1	009650840
45	58	350	364,00	1	009650845
48	62	375	379,00	1	009650848
50	67	400	416,00	1	009650850

A mm	A1 mm	L mm	€	📦	🚚
55	73	450	498,00	1	009650855
60	79	500	537,00	1	009650860
*65	82	550	601,00	1	009650865
*70	85	600	664,00	1	009650870

966BA

κλειδί για βαλβίδες ασφαλείας αντισπινθηρικό

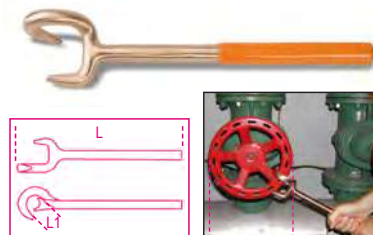

L mm	L1 mm	Ø min+max mm	€	📦	🚚
350	40	50÷150	471,00	1	009660801

966BA/V

αντισπινθηρικά κλειδιά για βαλβίδες ασφαλείας

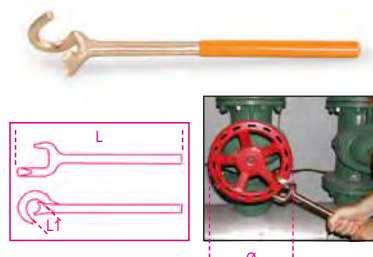

L mm	L1 mm	Ø min+max mm	€	📦	🚚
370	36	125÷250	471,00	1	009660812
430	48	250÷400	680,00	1	009660814

1032BA

αντισπινθηρικό τσιμπίδι για εσωτερικές ασφάλειες, ίσιο, λαβές καλυμμένες με PVC



L mm	Ø mm	€	📦	🚚
200	40÷100	307,00	1	010320820

1036BA

αντισπινθηρικό τσιμπίδι για εξωτερικές ασφάλειες, ίσιο, λαβές καλυμμένες με PVC

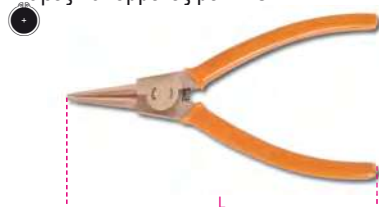

L mm	Ø mm	€	📦	🚚
200	40÷100	307,00	1	010360820

1046BA

γκαζοτανάλια αντισπινθηρική

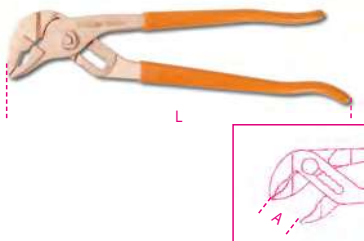

L mm	A max mm	€	🔧	📦
250	32	401,00	1	010460801
★300	52	529,00	1	010460803

1052BA

πένσες-γκριπ ρυθμιζόμενες,
κόϊλες σιαγόνες, αντισπινθηρικές

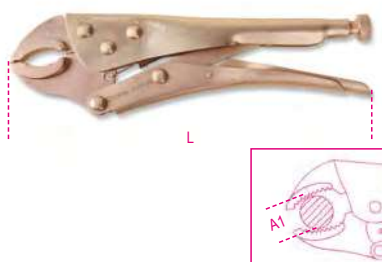

L mm	A1 max mm	€	🔧	📦
225	40,0	395,00	1	010520824

1082BA

πλαγιόκοφτης αντισπινθηρικός

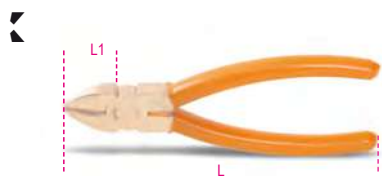

L mm	L1 mm	€	🔧	📦
160	22	287,00	1	010820801

1100BA

κόφτες μπουλονιών,
αντισπινθηρικοί



L mm	€	🔧	📦
600	2.055,00	1	011000860

1137BA

πένσα-πολυεργαλείο



L mm	L1 mm	€	🔧	📦
185	30	534,00	1	011370801

1137BA/RC

ανταλλακτική λάμα για 1137BA



1137BA/RC	€	🔧	📦
	102,50	1	011370851

1150BA

πένσα γενικής χρήσεως αντισπινθηρική



L mm	L1 mm	€	🔧	📦
200	40	338,00	1	011500820

1162BA

μυτοσίμπιδο αντισπινθηρικό με πλακέ
αυλακωτά ράμφη



L mm	L1 mm	€	🔧	📦
150	54	265,00	1	011620815

1166BA

μυτοσίμπιδο αντισπινθηρικό με μακριά
αυλακωτά ράμφη



L mm	L1 mm	€	🔧	📦
150	54	265,00	1	011660815

1270BA

κατσαβίδια αντισπινθηρικά για βίδες με
εγκοπή



AxL mm	L1 mm	€	🔧	📦
3x75	178	48,00	1	012700803
4x100	209	59,00	1	012700804
5x150	250	79,50	1	012700805
6x150	270	83,50	1	012700806
10x250	382	127,50	1	012700810
8x200	312	95,00	1	012700808

1272BA

κατσαβίδια αντισπινθηρικά
για βίδες με σταυρό Phillips®



PHxDxL mm	L1 mm	€	🔧	📦
1x5x100	209	66,50	1	012720801
2x6x150	270	85,00	1	012720802
3x8x200	332	102,00	1	012720803

1277BA

κατσαβίδια για βίδες Torx®,
αντισπινθηρικά



Ø	L mm	L1 mm	Ø mm	€	🔧	📦
T10	75	184	5	63,50	1	012770810
T15	75	184	5	68,50	1	012770815
T20	100	209	6	92,50	1	012770820
T25	125	209	6	97,50	1	012770825
T30	150	270	6	107,50	1	012770830
T40	200	332	8	142,50	1	012770840

1370BA

σφυριά μηχανικού αντισπινθηρικά,
ξύλινο στυλιάρι



g	A mm	L mm	L1 mm	€	🔧	📦
500	30	310	108	177,50	1	013700805
1000	35	340	137	312,00	1	013700810

1370BA/MR

στυλιάρια ανταλλακτικά για 1370BA

	€		
1370BA/MR 500	30,00	1	013700865
1370BA/500			
1370BA/MR 1000	36,50	1	013700870
1370BA/1000			

1370BA/PL

σφυριά μηχανικού αντισπινθηρικά, στυλιάρια από fiber



g	A mm	L mm	L1 mm	€		
500	30	310	108	177,50	1	013700815
1000	35	340	137	312,00	1	013700820

1375BA/PL

αντισπινθηρικό σφυρί με άκρο αφαίρεσης καρφιών, στυλιάρια από fiber



g	L mm	L1 mm	∅ mm	€		
680	321	125	30	228,00	1	013750800

1377BA

σφυριά μπάλας αντισπινθηρικό, κυλινδρικής κεφαλής, για τεχνίτες χαλκού και λευκοσιδηουργούς



g	L1 mm	L mm	€		
340	90	280	114,00	1	013770834

1377BA/PL

σφυριά μπάλας αντισπινθηρικό, κυλινδρικής κεφαλής, για τεχνίτες χαλκού και λευκοσιδηουργούς



g	L1 mm	L mm	€		
340	90	280	114,00	1	013770884

1379BA

σφυριά για "σκάψιμο" αντισπινθηρικό, ξύλινο στυλιάρια



g	L1 mm	L mm	€		
500	142	315	221,50	1	013790850

1380BA

βαριοπούλες αντισπινθηρικές, ξύλινο στυλιάρια



g	L1 mm	L mm	€		
1000	100	400	383,00	1	013800810
1500	118	400	466,00	1	013800815
2000	126	400	614,00	1	013800820

1380BA/MR

στυλιάρια ανταλλακτικά για 1380BA

	€		
1380BA/MR 1000	39,00	1	013800860
1380BA/1000			
1380BA/MR 1500	39,00	1	013800865
1380BA/1500			
1380BA/MR 2000	39,00	1	013800870
1380BA/2000			

1380BA/PL

βαριοπούλες οικοδόμων αντισπινθηρικές, στυλιάρια fibre



g	L1 mm	L mm	€		
500	80	310	191,00	1	013800955
1000	94	350	356,00	1	013800960
1500	115	400	511,00	1	013800965
2000	125,5	400	670,00	1	013800970

1381BA

βαριές αντισπινθηρικές, ξύλινο στυλιάρια



g	L1 mm	L mm	€		
5000	179	900	1.430,00	1	013810850
★8000	190	900	2.285,00	1	013810858

1381BA/MR

στυλιάρια ανταλλακτικά για 1381BA

	€		
1381BA/MR 5000	59,00	1	013810870
1381BA/5000			
★1381BA/MR 8000	69,00	1	013810878
1381BA/8000			

1381BA/PL

βαριές αντισπινθηρικές, στυλιάρια fibre



g	L1 mm	L mm	€		
5000	172	900	1.310,00	1	013810885
8000	204	900	2.350,00	1	013810888

1390BA

ματσόλες αντισπινθηρικές



∅ mm	L mm	L1 mm	€		
★52	370	130	307,00	1	013900805

1390BA/R

ανταλλακτικά νάιλον άκρα για 1390BA



D mm	€		
52	62,00	4	013900885



1602BA

αντισπινθηρική πρέσα
για μονωμένους ακροδέκτες,
ελαφριά σειρά



	L	€		
mm ²	mm			
0.75+6	200	378,00	1	016020801

1701BA

κοπίδια εξάγωνα αντισπινθηρικά



L	A	S	€		
mm	mm	mm			
150	12	10	69,50	1	017010810
200	16	14	111,00	1	017010814
250	18	14	136,50	1	017010815
350	19	17	360,00	1	017010817

1703BA/A

αντισπινθηρικό τσεκούρι



L	L1	A	€		
mm	mm	mm			
340	145	82	312,00	1	017030082

1703BA/P

αξίνα αντισπινθηρική



A	L	L1	€		
mm	mm	mm			
56	1050	410	816,00	1	017030150

1703BA/PL

φτυάρι αντισπινθηρικό



A	L1	L	€		
mm	mm	mm			
240	420	990	688,00	1	017030200

1717BA

σπάτουλες σκληρές αντισπινθηρικές



A	€		
mm			
60	167,50	1	017170801
80	186,00	1	017170803

1717BA/1

ξύστρα τοίχου αντισπινθηρική



A	L	€		
mm	mm			
100	220	335,00	1	017170805

1719BA8

λίμες αντισπινθηρικές, 8"



	L	€		
	mm			
1719BA8/P	200	205,50	1	017190801
1719BA8/M	200	212,50	1	017190805
1719BA8/R	200	217,00	1	017190810
1719BA8/T	200	200,00	1	017190815
1719BA8/Q	200	200,00	1	017190820

1719BA12

αντισπινθηρικές λίμες, 12"



	L	€		
	mm			
1719BA12/P	300	371,00	1	017190831

1727BA

σιδηροπρίονο αντισπινθηρικό και λάμα



L	L1	€		
mm	mm			
500	300	655,00	1	017270801

1728BA

λάμες αντισπινθηρικές για σιδηροπρίονο,
από κράμα χαλκού-βηρυλλίου



L	€		
mm			
300	127,00	1	017280801

1737BA

συρματόβουρτσα με αντισπινθηρικά σύρματα



L	A	€		
mm	mm			
294	29	85,00	1	017370801

1758BA

χωνί αντισπινθηρικό



Ø	H	€		
mm	mm			
160	150	118,50	1	017580815

1776BA

μαχαίρι αντισπινθηρικό



L1	L	€		
mm	mm			
145	250	184,00	1	017760801

1784BA

φαλίδι αντισπινθηρικό



L	€		
mm			
225	320,00	1	017840822



Beta



ΗΛΕΚΤΡΙΚΑ ΕΡΓΑΛΕΙΑ

Αξιόπιστα, ανθεκτικά εργαλεία εργασίας, ικανά να ικανοποιήσουν τις απαιτήσεις κάθε επαγγελματία.

Η οικογένεια ηλεκτρικών εργαλείων της Beta περιλαμβάνει

ΕΡΓΑΛΕΙΑ ΜΠΑΤΑΡΙΑΣ

ΕΡΓΑΛΕΙΑ ΜΕ ΚΑΛΩΔΙΟ

 **Beta**
POWERTOOLS

ΕΡΓΑΛΕΙΑ ΜΠΑΤΑΡΙΑΣ

 **3-YEAR WARRANTY**



Η νέα σειρά εργαλείων μπαταρίας περιλαμβάνει μηχανήματα υψηλής απόδοσης 12V και 20V.

Η σειρά 12V περιλαμβάνει το κρουστικό δράπανο και το κρουστικό κλειδί με τσοκ, απαραίτητα εργαλεία που έχουν σχεδιαστεί για να διευκολύνουν την καθημερινή εργασία, με βάση τις επιδόσεις, το μικρό βάρος και τις συμπαγείς διαστάσεις. Ενώ η σειρά 20V περιλαμβάνει εργαλεία μπαταρίας συνώνυμα των υψηλών επιδόσεων, της ποιότητας κατασκευής και της ανθεκτικότητας.

Εμείς στη Beta βασιστήκαμε σε αυτά τα χαρακτηριστικά για να αναπτύξουμε μια ολοκληρωμένη σειρά εργαλείων μπαταρίας, από το κρουστικό δράπανο υψηλής ροπής μέχρι το κρουστικό κλειδί με τετραγωνικό καρέ 1/2".

Όλα τα νέα ηλεκτρικά εργαλεία της Beta είναι εξοπλισμένα με κινητήρες χωρίς ψήκτρες και πρωτοποριακούς εσωτερικούς μηχανισμούς, για σημαντικά βελτιωμένη απόδοση και αντοχή του εργαλείου.

Το κρουστικό κλειδί με μέγιστη ροπή ξεβιδώματος 1200 Nm είναι αναμφίβολα η ναυαρχίδα των ηλεκτρικών εργαλείων της νέας σειράς, ένας ιδανικός συνεργάτης για όποιον χρειάζεται απaráμιλλη δύναμη και απόδοση.

Οι μπαταρίες ιόντων λιθίου 20V διατίθενται με χωρητικότητα έως και 6Ah και μπορούν να χρησιμοποιηθούν σε όλα τα εργαλεία της σειράς.



Πλαισιώστε τον κωδικό QR για περισσότερες πληροφορίες σχετικά με τη δωρεάν επέκταση της εγγύησης κατά 3 έτη.

1972/K12V-10

δράπανο πολύ μικρό, 12V

- πολύ μικρό: μήκος όχι μεγαλύτερο από 170 mm- πολύ ελαφρύ: όχι περισσότερο από 1,1 kg, με μπαταρία, και τέλεια ισορροπημένο
- δύο μηχανικών ταχυτήτων με χαλύβδινα γρανάζια και συμπλέκτη 20 θέσεων
- ροπή μέχρι 30 Nm και 1300 rpm (400 rpm στην 1η ταχύτητα)- τρυπά διαμέτρους μέχρι 10 mm σε χάλυβα και 20 mm σε ξύλο
- 2Ah μπαταρίες και ένδειξη φόρτισης στον κορμό του δραπάνου
- εργονομική αντιολισθητική λαβή
- μπροστινή λυχνία LED
- 10 mm αυτόματο τσοκ
- κλιπ για ζώνη (δεξιά/αριστερή πλευρά)
- επιλογέας, βίδωμα-ξεβίδωμα-κλειδώμα (για μεταφορά)
- σε σκληρή κασετίνα με 2 μπαταρίες ιόντων λιθίου (2 Ah) και ταχυφορτιστή (50 λεπτά)



CE

1972/K12V-10

€ 317,00 1 019720112

316x254x96 mm - 2,3 kg

1982/K12V

αναστρεφόμενο κρουστικό κλειδί, 12V, ιδανικό για εργασίες σε μικρούς χώρους, παρέχει υψηλή ροπή (80 Nm), λειτουργία με το ένα χέρι

- πολύ μικρό: μήκος όχι μεγαλύτερο από 160 mm- πολύ ελαφρύ: όχι περισσότερο από 1 kg, με την μπαταρία, και τέλεια ισορροπημένο.
- εξάγωνη υποδοχή 1/4" με ασφαλιστικό δακτύλιο
- κλιπ ζώνης (δεξιά/αριστερή πλευρά)
- μπροστινή λυχνία LED
- επιλογέας, βίδωμα-ξεβίδωμα-κλειδώμα (για μεταφορά)
- εργονομική αντιολισθητική λαβή
- κιβώτιο ταχυτήτων εξ ολοκλήρου μεταλλικό
- 2Ah μπαταρίες με ένδειξη φόρτισης στο κορμό του κρουστικού κλειδιού
- σε σκληρή κασετίνα με 2 μπαταρίες ιόντων λιθίου (2 Ah) και ταχυφορτιστή (50 λεπτά)



CE

1982/K12V

€ 317,00 1 019820112

316x254x96 mm - 2,3 kg

1972/K12V-COMBO

12V kit με πολύ μικρό δράπανο + αναστρεφόμενο κρουστικό κλειδί 1/4" HEX

Η κασετίνα περιέχει:

- 1 πολύ μικρό τρυπάνι 12V, με αυτόματο τσοκ 10 mm
- 1 αναστρεφόμενο κρουστικό κλειδί 12V, με εξάγωνη υποδοχή 1/4"
- 2 μπαταρίες ιόντων λιθίου 2Ah
- 1 ταχυφορτιστή μπαταρίας



CE

1972/K12V-COMBO

€ 539,00 1 019720010

310x295x100 mm - 3 kg

1972/12V-10

δράπανο πολύ μικρό , 12V (σώμα μηχανής)

- Πολύ μικρό - μήκος όχι μεγαλύτερο από 170 mm- εξαιρετικά ελαφρύ - όχι περισσότερο από 1,1 kg, με την μπαταρία, και τέλεια ζυγισμένο.
- Μεταλλικό αυτόματο τσοκ 10 mm
- Ροπή έως 30 Nm και 1300 rpm (400 rpm στην 1η ταχύτητα)- διάτρηση διαμέτρων έως 10 mm σε χάλυβα και 20 mm σε ξύλο
- Διπλή μηχανική ταχύτητα με χαλύβδινα γρανάζια (0-400/1300 rpm)
- Ρύθμιση ροπής 20 θέσεων
- Επιλογέας, βίδωμα-ξεβίδωμα-κλείδωμα (για μεταφορά)
- Μπροστινή λυχνία LED
- Εργονομική αντιολισθητική λαβή
- Κλιπ ζώνης (δεξιά/αριστερή πλευρά)

790 g

1972/12V-10

€ 133,00 1 019720113



1982/12V

αναστρεφόμενο κρουστικό κλειδί, 12V (σώμα μηχανής)

Ιδανικό για εργασία σε μικρούς χώρους, αναπτύσσει υψηλή ροπή (80 Nm)- σχεδιασμένο για χρήση με ένα χέρι

- πολύ μικρό - δεν υπερβαίνει τα 160 mm σε μήκος- πολύ ελαφρύ - δεν υπερβαίνει το 1 kg, με την μπαταρία, και απόλυτα ζυγισμένο
- Εξάγωνος οδηγός 1/4", με ασφαλιστικό παξιμάδι
- κλιπ ζώνης (δεξιά/αριστερή πλευρά)
- μπροστινή λυχνία LED
- επιλογέας, βίδωμα-ξεβίδωμα-κλείδωμα (για μεταφορά)
- εργονομική αντιολισθητική λαβή
- περίβλημα μηχανισμού εξ ολοκλήρου από μέταλλο

800 g

1982/12V

€ 141,50 1 019820113



1994BL 12V-2AH

2Ah μπαταρία ιόντων λιθίου για εργαλεία, 20V

Κύρια χαρακτηριστικά

- Τάση μπαταρίας: 12V
- Χωρητικότητα μπαταρίας: 2Ah
- Χωρητικότητα ενέργειας: 24Wh
- Τύπος μπαταρίας: Li-ion

170 g

1994BL 12V-2AH

€ 60,00 1 019940015



1994CB 12V

ταχυφορτιστής μπαταρίας, 12V, 110V-240V

Κύρια χαρακτηριστικά:

- Ένδειξη επιπέδου φόρτισης LED
- Ονομαστική τάση εισόδου: 110V-240V ~ 50/60Hz
- Τάση εξόδου: 12.6V
- Ρεύμα φόρτισης: 2A
- Ονομαστική ισχύς εισόδου: 35W
- Χρόνος φόρτισης μπαταρίας 2Ah: 50 λεπτά

260 g

1994CB 12V

€ 60,00 1 019940123



1972/K20V-13BMC

σετ κρουστικό δράπανο, 20V, ΧΩΡΙΣ ΚΑΡΒΟΥΝΑΚΙΑ

CE

• Ψηφιακός επαγωγικός κινητήρας
Σημαντικά βελτιωμένη απόδοση: αυξημένη ισχύς, μειωμένη κατανάλωση ενέργειας, παρατεταμένη διάρκεια ζωής του κινητήρα, βελτιωμένη τροφοδοσία ρεύματος

- 3 τρόποι λειτουργίας: διάτρηση, βίδωμα και κρουστική διάτρηση
- Μικρό μέγεθος: μήκος όχι μεγαλύτερο από 210 mm
- Εργονομική αντιολισθητική λαβή
- Επιλογέας, βίδωμα-ξεβίδωμα-κλείδωμα (για μεταφορά)
- Περιβλήμα μηχανισμού εξ ολοκλήρου από μέταλλο
- Ενσωματωμένο φως LED για εργασία σε συνθήκες κακής ορατότητας
- Κλιπ ζώνης (δεξιά/αριστερή πλευρά)
- Πρόσθετη πλευρική λαβή για λειτουργία υψηλής ροπής
- Παραδίδεται σε σκληρή κασετίνα με 2 μπαταρίες ιόντων λιθίου (4 Ah) και ταχυφορτιστή.

Κύρια χαρακτηριστικά:

- Μέγιστη ροπή στρέψης: 80 Nm
- Ρύθμιση ροπής 20 θέσεων
- Μεταλλικό αυτόματο τσοκ 13 mm
- Διπλή μηχανική ταχύτητα με χαλύβδινα γρανάζια (0-450/1650 rpm)
- Μέγιστη διάμετρος διάτρησης σε ξύλο: 55 mm
- Μέγιστη διάμετρος διάτρησης σε μέταλλο: 13 mm
- Μέγιστη διάμετρος διάτρησης σε τοιχοποιία: 13 mm

Beta
**3-YEAR
WARRANTY**

ΔΙΑΘΕΣΙΜΟΣ
ΑΠΟ ΤΟ ΜΑΙΟ



1972/K20V-13BMC

€ 697,00 1 019720020

490x370x125 mm - 5,5 kg

1972/20V-13BMC

κρουστικό δράπανο, 20V, ΧΩΡΙΣ ΚΑΡΒΟΥΝΑΚΙΑ (σώμα μηχανής)

CE

• Ψηφιακός επαγωγικός κινητήρας
Σημαντικά βελτιωμένη απόδοση: αυξημένη ισχύς, μειωμένη κατανάλωση ενέργειας, παρατεταμένη διάρκεια ζωής του κινητήρα, βελτιωμένη τροφοδοσία ρεύματος

- 3 τρόποι λειτουργίας: διάτρηση, βίδωμα και κρουστική διάτρηση
- Μικρό μέγεθος: μήκος όχι μεγαλύτερο από 210 mm
- Εργονομική αντιολισθητική λαβή
- Επιλογέας, βίδωμα-ξεβίδωμα-κλείδωμα (για μεταφορά)
- Περιβλήμα μηχανισμού εξ ολοκλήρου από μέταλλο
- Ενσωματωμένο φως LED για εργασία σε συνθήκες κακής ορατότητας
- Κλιπ ζώνης (δεξιά/αριστερή πλευρά)
- Πρόσθετη πλευρική λαβή για λειτουργία υψηλής ροπής
- Παραδίδεται σε σκληρή κασετίνα, χωρίς μπαταρίες και φορτιστή

Κύρια χαρακτηριστικά:

- Μέγιστη ροπή στρέψης: 80 Nm
- Ρύθμιση ροπής 20 θέσεων
- Μεταλλικό αυτόματο τσοκ 13 mm
- Διπλή μηχανική ταχύτητα με χαλύβδινα γρανάζια (0-450/1650 rpm)
- Μέγιστη διάμετρος διάτρησης σε ξύλο: 55 mm
- Μέγιστη διάμετρος διάτρησης σε μέταλλο: 13 mm
- Μέγιστη διάμετρος διάτρησης σε τοιχοποιία: 13 mm

Beta
**3-YEAR
WARRANTY**

ΔΙΑΘΕΣΙΜΟΣ
ΑΠΟ ΤΟ ΜΑΙΟ



1972/20V-13BMC

€ 287,00 1 019720019

490x370x125 mm - 3,6 kg

1984/K600

αναστρεφόμενο κρουστικό κλειδί, 20 V, χωρίς καρβουνάκια, 1/2" καρέ - 600 Nm

3 διαφορετικές ρυθμίσεις ροπής και στροφών στη λειτουργία βιδώματος
• Ροπή ξεβιδώματος έως 600 Nm

• Ψηφιακός κινητήρας ΧΩΡΙΣ ΚΑΡΒΟΥΝΑΚΙΑ

Σημαντικά βελτιωμένη απόδοση: αυξημένη ισχύς, μειωμένη κατανάλωση ενέργειας, παρατεταμένη διάρκεια ζωής του κινητήρα, βελτιωμένη τροφοδοσία ρεύματος

- Οδηγός 1/2" αρσενικός με δακτύλιο συγκράτησης
- Κιβώτιο ταχυτήτων εξ ολοκλήρου μεταλλικό
- Εργονομική αντιολισθητική λαβή
- Επιλογέας, λειτουργίες βιδώματος-ξεβιδώματος-κλειδώματος (για μεταφορά)
- Ενσωματωμένη λυχνία LED για εργασία σε συνθήκες κακής ορατότητας
- Κλιπ ζώνης (δεξιά/αριστερή πλευρά)

Σφίξιμο

Διατίθενται 3 ρυθμίσεις ροπής και στροφών (χαμηλή - μεσαία - υψηλή):

- 1: 200 Nm, 1000 rpm
- 2: 350 Nm- 1500 rpm
- 3: 550 Nm- 1800 rpm

Ξεσφίξιμο

- 1: 600 Nm: το κρουστικό κλειδί εφαρμόζει τη μέγιστη ροπή χωρίς διακοπή (ελεύθερο ξεβίδωμα)
- 2: 600 Nm - Αυτόματη διακοπή: το κρουστικό κλειδί εφαρμόζει τη μέγιστη ροπή μέχρι να ξεβιδωθεί πλήρως το παξιμάδι και στη συνέχεια σταματά αυτόματα (ξεβίδωμα με απλή κρούση)

Παραδίδεται σε εύχρηστη σκληρή θήκη με 2 μπαταρίες ιόντων λιθίου (4 Ah) και ταχυφορτιστή.

ΔΙΑΘΕΣΙΜΟΣ
ΑΠΟ ΤΟ ΜΑΙΟ

Beta
**3-YEAR
WARRANTY**



CE

1984/K600

€ 803,00 1 019840060

490x370x125 mm - 6,3 kg

1984 20V/600BMC

αναστρεφόμενο κρουστικό κλειδί, 20V, ΧΩΡΙΣ ΚΑΡΒΟΥΝΑΚΙΑ, με οδηγό 1/2" - 600 Nm (σώμα μηχανής)

3 διαφορετικές ρυθμίσεις ροπής και στροφών στη λειτουργία βιδώματος
• Ροπή ξεβιδώματος έως 600 Nm

• Ψηφιακός κινητήρας ΧΩΡΙΣ ΚΑΡΒΟΥΝΑΚΙΑ

Σημαντικά βελτιωμένη απόδοση: αυξημένη ισχύς, μειωμένη κατανάλωση ενέργειας, παρατεταμένη διάρκεια ζωής του κινητήρα, βελτιωμένη τροφοδοσία ρεύματος

- Οδηγός 1/2" αρσενικός με δακτύλιο συγκράτησης
- Κιβώτιο ταχυτήτων εξ ολοκλήρου μεταλλικό
- Εργονομική αντιολισθητική λαβή
- Επιλογέας, λειτουργίες βιδώματος-ξεβιδώματος-κλειδώματος (για μεταφορά)
- Ενσωματωμένη λυχνία LED για εργασία σε συνθήκες κακής ορατότητας
- Κλιπ ζώνης (δεξιά/αριστερή πλευρά)
- Παραδίδεται σε κασετίνα, χωρίς μπαταρίες και φορτιστή

Σφίξιμο

Διατίθενται 3 ρυθμίσεις ροπής και στροφών (χαμηλή - μεσαία - υψηλή):

- 1: 200 Nm, 1000 rpm
- 2: 350 Nm- 1500 rpm
- 3: 550 Nm- 1800 rpm

Ξεσφίξιμο

- 1: 600 Nm: το κρουστικό κλειδί εφαρμόζει τη μέγιστη ροπή χωρίς διακοπή (ελεύθερο ξεβίδωμα)
- 2: 600 Nm - Αυτόματη διακοπή: το κρουστικό κλειδί εφαρμόζει τη μέγιστη ροπή μέχρι να ξεβιδωθεί πλήρως το παξιμάδι και στη συνέχεια σταματά αυτόματα (ξεβίδωμα με απλή κρούση)

ΔΙΑΘΕΣΙΜΟΣ
ΑΠΟ ΤΟ ΜΑΙΟ

Beta
**3-YEAR
WARRANTY**

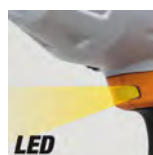
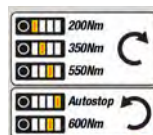

LED



CE

1984 20V/600BMC

€ 393,00 1 019840907

490x370x125 mm - 4,4 kg

1984/K1200

αναστρεφόμενο κρουστικό κλειδί, 20 V, χωρίς καρβουνάκια, 1/2" καρέ - 1200 Nm

CE

Ιδανικό για εφαρμογές που απαιτούν υψηλή ροπή.

- 3 διαφορετικές ρυθμίσεις ροπής και στροφών στη λειτουργία βιδώματος
- Ροπή ξεβιδώματος έως 1200 Nm
- Μέχρι 1700 Nm μέγιστη ροπή στρέψης

• Ψηφιακός κινητήρας ΧΩΡΙΣ ΚΑΡΒΟΥΝΑΚΙΑ

Σημαντικά βελτιωμένη απόδοση: αυξημένη ισχύς, μειωμένη κατανάλωση ενέργειας, παρατεταμένη διάρκεια ζωής του κινητήρα, βελτιωμένη τροφοδοσία ρεύματος

- Οδηγός 1/2" αρσενικός με δακτύλιο συγκράτησης
- Κιβώτιο ταχυτήτων εξ ολοκλήρου μεταλλικό
- Εργονομική αντιολισθητική λαβή
- Επιλογέας, λειτουργίες βιδώματος-ξεβιδώματος-κλειδώματος (για μεταφορά)
- Ενσωματωμένη λυχνία LED για εργασία σε συνθήκες κακής ορατότητας
- Κλιπ ζώνης (δεξιά/αριστερή πλευρά)

Σφίξιμο

Διατίθενται 3 ρυθμίσεις ροπής και στροφών (χαμηλή - μεσαία - υψηλή):

- 1: 350 Nm, 800 rpm
- 2: 600 Nm- 1400 rpm
- 3: 900 Nm- 1600 rpm

Ξεσφίξιμο

1: 1200 Nm: το κρουστικό κλειδί εφαρμόζει τη μέγιστη ροπή χωρίς διακοπή (ελεύθερο ξεβίδωμα)

2: 1200 Nm - Αυτόματη διακοπή: το κρουστικό κλειδί εφαρμόζει τη μέγιστη ροπή μέχρι να ξεβιδωθεί πλήρως το παξιμάδι και στη συνέχεια σταματά αυτόματα (ξεβίδωμα με απλή κρούση)

Παραδίδεται σε εύχρηστη σκληρή θήκη με 2 μπαταρίες ιόντων λιθίου (6 Ah) και ταχυφοριστή.

ΔΙΑΘΕΣΙΜΟΣ
ΑΠΟ ΤΟ ΜΑΙΟ

Beta
3-YEAR
WARRANTY



1984/K1200

€ 970,00



1



019840120

490x370x125 mm - 7 kg

1984 20V/1200BMC

αναστρεφόμενο κρουστικό κλειδί, 20V, ΧΩΡΙΣ ΚΑΡΒΟΥΝΑΚΙΑ, με οδηγό 1/2" - 1200 Nm (σώμα μηχανής)

CE

Ιδανικό για εφαρμογές που απαιτούν υψηλή ροπή.

- 3 διαφορετικές ρυθμίσεις ροπής και στροφών στη λειτουργία βιδώματος
- Ροπή ξεβιδώματος έως 1200 Nm
- Μέχρι 1700 Nm μέγιστη ροπή στρέψης

• Ψηφιακός κινητήρας ΧΩΡΙΣ ΚΑΡΒΟΥΝΑΚΙΑ

Σημαντικά βελτιωμένη απόδοση: αυξημένη ισχύς, μειωμένη κατανάλωση ενέργειας, παρατεταμένη διάρκεια ζωής του κινητήρα, βελτιωμένη τροφοδοσία ρεύματος

- Οδηγός 1/2" αρσενικός με δακτύλιο συγκράτησης
- Κιβώτιο ταχυτήτων εξ ολοκλήρου μεταλλικό
- Εργονομική αντιολισθητική λαβή
- Επιλογέας, λειτουργίες βιδώματος-ξεβιδώματος-κλειδώματος (για μεταφορά)
- Ενσωματωμένη λυχνία LED για εργασία σε συνθήκες κακής ορατότητας
- Κλιπ ζώνης (δεξιά/αριστερή πλευρά)
- Παραδίδεται σε κασετίνα, χωρίς μπαταρίες και φοριστή

Σφίξιμο

Διατίθενται 3 ρυθμίσεις ροπής και στροφών (χαμηλή - μεσαία - υψηλή):

- 1: 350 Nm, 800 rpm
- 2: 600 Nm- 1400 rpm
- 3: 900 Nm- 1600 rpm

Ξεσφίξιμο

1: 1200 Nm: το κρουστικό κλειδί εφαρμόζει τη μέγιστη ροπή χωρίς διακοπή (ελεύθερο ξεβίδωμα)

2: 1200 Nm - Αυτόματη διακοπή: το κρουστικό κλειδί εφαρμόζει τη μέγιστη ροπή μέχρι να ξεβιδωθεί πλήρως το παξιμάδι και στη συνέχεια σταματά αυτόματα (ξεβίδωμα με απλή κρούση)

ΔΙΑΘΕΣΙΜΟΣ
ΑΠΟ ΤΟ ΜΑΙΟ

Beta
3-YEAR
WARRANTY

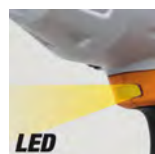
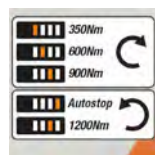

1984 20V/1200BMC

€ 457,00



1



019840911

490x370x125 mm - 4,7 kg

1986/K20V-125

σετ γωνιακού τροχού, 20V, ΧΩΡΙΣ ΚΑΡΒΟΥΝΑΚΙΑ

Ψηφιακός κινητήρας ΧΩΡΙΣ ΚΑΡΒΟΥΝΑΚΙΑ

Σημαντικά βελτιωμένη απόδοση: αυξημένη ισχύς, μειωμένη κατανάλωση ενέργειας, παρατεταμένη διάρκεια ζωής του κινητήρα, βελτιωμένη τροφοδοσία ρεύματος

Κύρια χαρακτηριστικά

- Προστασία από τυχαία επανεκκίνηση
 - Πρόσθετη λαβή, μπορεί να τοποθετηθεί και στις δύο πλευρές
 - Προφυλακτήρας πέτρας χωρίς εργαλεία (γρήγορη απελευθέρωση)
 - Συσκευή κλειδώματος άξονα για γρήγορη αλλαγή πέτρας
 - Συρόμενος διακόπτης κλειδώματος ενεργοποίησης/απενεργοποίησης
 - Αεραγωγοί που προστατεύονται από τη διείσδυση σκόνης και παρέχουν βέλτιστη απόδοση ψύξης
 - Παραδίδεται σε σκληρή κασετίνα, με 2 μπαταρίες ιόντων λιθίου 4 Ah και ταχυφορτιστή
- Τεχνικά στοιχεία
- Διάμετρος πέτρας (χωρίς να περιλαμβάνεται): 125/115 mm
 - Ταχύτητα εν κενώ: 8.000 rpm
 - Σπείρωμα άξονα εργαλείου: M14
 - Μήκος καλωδίου χωρίς μπερδέματα: 4 m

Beta
**3-YEAR
WARRANTY**

ΔΙΑΘΕΣΙΜΟΣ
ΑΠΟ ΤΟ ΜΑΙΟ



CE

1986/K20V-125

€ 697,00 1 019860015

490x370x125 mm - 5,6 kg

1986/20V-125BMC

γωνιακός τροχός, 20V ΧΩΡΙΣ ΚΑΡΒΟΥΝΑΚΙΑ, (σώμα μηχανής)

Ψηφιακός κινητήρας ΧΩΡΙΣ ΚΑΡΒΟΥΝΑΚΙΑ

Σημαντικά βελτιωμένη απόδοση: αυξημένη ισχύς, μειωμένη κατανάλωση ενέργειας, παρατεταμένη διάρκεια ζωής του κινητήρα, βελτιωμένη τροφοδοσία ρεύματος

Κύρια χαρακτηριστικά

- Προστασία από τυχαία επανεκκίνηση
- Πρόσθετη λαβή, μπορεί να τοποθετηθεί και στις δύο πλευρές
- Προφυλακτήρας πέτρας χωρίς εργαλεία (γρήγορη απελευθέρωση)
- Συσκευή κλειδώματος άξονα για γρήγορη αλλαγή πέτρας
- Συρόμενος διακόπτης κλειδώματος ενεργοποίησης/απενεργοποίησης
- Αεραγωγοί που προστατεύονται από τη διείσδυση σκόνης και παρέχουν βέλτιστη απόδοση ψύξης
- Παραδίδεται σε σκληρή κασετίνα, χωρίς μπαταρίες και φορτιστή

Τεχνικά στοιχεία

- Διάμετρος πέτρας (χωρίς να περιλαμβάνεται): 125/115 mm
- Ταχύτητα εν κενώ: 8.000 rpm
- Σπείρωμα άξονα εργαλείου: M14
- Μήκος καλωδίου χωρίς μπερδέματα: 4 m

Beta
**3-YEAR
WARRANTY**

ΔΙΑΘΕΣΙΜΟΣ
ΑΠΟ ΤΟ ΜΑΙΟ



CE

1986/20V-125BMC

€ 287,00 1 019860025

490x370x125 mm - 3,8 kg

Beta

1994B 20V-2AH

2Ah μπαταρία ιόντων λιθίου για εργαλεία, 20V

Τεχνολογία ιόντων λιθίου υψηλής ποιότητας
Με κουμπί και 3 έγχρωμες ενδείξεις LED για το επίπεδο φόρτισης

Κύρια χαρακτηριστικά

- Τάση μπαταρίας: 20V
- Χωρητικότητα μπαταρίας: 2Ah
- Χωρητικότητα ενέργειας: 40Wh
- Τύπος μπαταρίας: Li-ion

410 g



ΔΙΑΘΕΣΙΜΟΣ
ΑΠΟ ΤΟ ΜΑΙΟ

CE

1994B 20V-2AH € 80,50 1 019940022

1994B 20V-4AH

4Ah μπαταρία ιόντων λιθίου για εργαλεία, 20V

Τεχνολογία ιόντων λιθίου υψηλής ποιότητας
Με κουμπί και 3 έγχρωμες ενδείξεις LED για το επίπεδο φόρτισης

Κύρια χαρακτηριστικά

- Τάση μπαταρίας: 20V
- Χωρητικότητα μπαταρίας: 4Ah
- Χωρητικότητα ενέργειας: 80Wh
- Τύπος μπαταρίας: Li-ion

660 g



ΔΙΑΘΕΣΙΜΟΣ
ΑΠΟ ΤΟ ΜΑΙΟ

CE

1994B 20V-4AH € 134,00 1 019940044

1994B 20V-6AH

6Ah μπαταρία ιόντων λιθίου για εργαλεία, 20V

Τεχνολογία ιόντων λιθίου υψηλής ποιότητας
Με κουμπί και 3 έγχρωμες ενδείξεις LED για το επίπεδο φόρτισης

Κύρια χαρακτηριστικά

- Τάση μπαταρίας: 20V
- Χωρητικότητα μπαταρίας: 6Ah
- Χωρητικότητα ενέργειας: 120Wh
- Τύπος μπαταρίας: Li-ion

900 g



ΔΙΑΘΕΣΙΜΟΣ
ΑΠΟ ΤΟ ΜΑΙΟ

CE

1994B 20V-6AH € 185,50 1 019940066

1994C 20V

ταχυφορτιστής μπαταρίας, 20V, 110V-240V

Κύρια χαρακτηριστικά:

- Ένδειξη επιπέδου φόρτισης LED
- Ονομαστική τάση εισόδου: 110V-240V ~ 50/60Hz
- Τάση εξόδου: 20V
- Ρεύμα φόρτισης: 6A
- Ονομαστική ισχύς εισόδου: 145W

Χρόνος φόρτισης της μπαταρίας 20V 2Ah: 45 λεπτά

Χρόνος φόρτισης μπαταρίας 20V 4Ah: 90 λεπτά

Χρόνος φόρτισης μπαταρίας 20V 6Ah: 120 λεπτά

570 g



ΔΙΑΘΕΣΙΜΟΣ
ΑΠΟ ΤΟ ΜΑΙΟ

CE

1994C 20V € 141,50 1 019940140

1989RCB

ραδιόφωνο εργοταξίου, 20V

CE

Πολυλειτουργική ηχητική ψυχαγωγία: ψηφιακό (DAB; BT) και συμβατικό ραδιόφωνο FM
Κατάλληλο για χρήση σε εργοτάξια ή για αναψυχή

Στιβαρό ραδιόφωνο με συμπαγή, μοντέρνο, σχεδιασμό, βαθμό προστασίας IP54
Ισχυρός στερεοφωνικός ήχος που παρέχεται από δύο ισχυρά πλευρικά ηχεία 16W
Ενσωματωμένη λειτουργία ζυπητηριού
Πλήρες με λαβή μεταφοράς και αντικραδασμική προστασία γωνιών
Με σύνδεση AUX και προστατευμένη υποδοχή USB για σύνδεση και φόρτιση τηλεφώνου
Μπορεί να χρησιμοποιηθεί με τις μπαταρίες 20V της Beta (προαιρετικά) ή το καλώδιο τροφοδοσίας (περιλαμβάνεται).

Κύρια χαρακτηριστικά:

- Εύρος ραδιοσυχνοτήτων FM: 87,5 - 108 MHz
- Εύρος ραδιοφωνικών συχνοτήτων DAB: 174 - 240 MHz
- Αριθμός αποθηκευμένων σταθμών FM και DAB: 30
- Ισχύς ηχείων: 16 W
- Ονομαστική τάση της μπαταρίας (προαιρετική): 20 V
- Διαστάσεις του ραδιοφώνου: 180 x 205 x 305 mm
- Βάρος ραδιοφώνου (χωρίς μπαταρία): 3,2 kg

ΔΙΑΘΕΣΙΜΟΣ
ΑΠΟ ΤΟ ΜΑΙΟ



1989RCB

€ 415,00 1 019890020

C9PT

υφασμάτινη τσάντα από τεχνικό ύφασμα για εργαλεία μπαταρίας

Ιδανική για την άνετη μεταφορά των ηλεκτρικών εργαλείων της Beta

Κατασκευασμένη από εξαιρετικά ανθεκτικό τεχνικό ύφασμα
Διπλή χειρολαβή για ασφαλές, ισορροπημένο κράτημα

ΔΙΑΘΕΣΙΜΟΣ
ΑΠΟ ΤΟ ΜΑΙΟ



C9PT

€ 51,00 1 021090001

400x210x290 mm - 2,4 kg

Beta



Η γκάμα των καλωδιακών εργαλείων περιλαμβάνει **γωνιακούς τροχούς, τρυπάνια (κρουστικά και σφυρός), ηλεκτρικές σκούπες στερεών και υγρών, πιστόλια θερμότητας και θερμής κόλλας.**

Ειδικότερα, οι γωνιακοί τροχοί της Beta (με ισχύ από 750W έως 2400W) αποδεικνύονται ολοένα και πιο επιτυχημένοι με βάση τα ακόλουθα κατασκευαστικά χαρακτηριστικά:

- **Εξαιρετική απόδοση**
 - Ισχυρός, συγκολλημένος με ρητίνη, ανθεκτικός στη φθορά, στιβαρός κινητήρας
 - Αεραγωγοί που παρέχουν βέλτιστη ψύξη, προστατευμένοι από τη διείσδυση σκόνης
 - **Απαράμιλλη ασφάλεια για τους χειριστές**
 - Συσκευή ασφάλισης άξονα για γρήγορες αλλαγές δίσκων
 - Προστασία από τυχαία ενεργοποίηση
 - Ομαλή εκκίνηση, για τον περιορισμό της μεγάλης αρχικής εισροής ρεύματος κατά την εκκίνηση
 - **Μοναδική άνεση και ευκολία χειρισμού**
 - Αντιολισθητική εργονομική λαβή για βελτιωμένο κράτημα
 - Χαμηλότερη κεφαλή που επιτρέπει την εργασία σε περιορισμένους χώρους
- Καλώδιο χωρίς μπερδέματα μήκους τουλάχιστον 4 μέτρων για μεγαλύτερη ευκολία μετακίνησης
Πρόσθετη λαβή που μπορεί να τοποθετηθεί και στις δύο πλευρές

1956 115-750W

γωνιακός τροχός για πέτρες Ø 115 mm

Ιδανικός για εργασίες κοπής, λείανσης και τράχυνσης

Ισχυρός κινητήρας (750 W)

Αντιολισθητική εργονομική λαβή για μεγαλύτερη άνεση και ασφάλεια
Χαμηλή κεφαλή που επιτρέπει την εργασία σε περιορισμένους χώρους
Εξαιρετικά ελαφρύ (ζυγίζει όχι περισσότερο από 1,8 κιλά)

Κύρια χαρακτηριστικά

- Προστασία από τυχαία ενεργοποίηση
- Πρόσθετη λαβή που μπορεί να τοποθετηθεί και στις δύο πλευρές
- Προφυλακτήρας πέτρας με κλείστρο για γρήγορη τοποθέτηση (χωρίς εργαλεία)
- Συσκευή κλειδώματος άξονα για γρήγορη αλλαγή πέτρας
- Συρόμενος διακόπτης κλειδώματος ενεργοποίησης /απενεργοποίησης
- Οι αεραγωγοί προστατεύονται από τη διείσδυση σκόνης και παρέχουν βέλτιστη απόδοση ψύξης
- Περιλαμβάνεται κλειδί σέρβις

📏 1,8 kg



1956 115-750W

€ 98,50 1 019560011

1956 125-1400W

γωνιακός τροχός για πέτρες Ø 125 mm

Ιδανικός για εργασίες κοπής, λείανσης και τράχυνσης
Ισχυρός κινητήρας (1400 W) - Ρυθμιζόμενη ταχύτητα
Αντιολισθητική εργονομική λαβή για μεγαλύτερη άνεση και ασφάλεια
Χαμηλή κεφαλή που επιτρέπει την εργασία σε περιορισμένους χώρους

Κύρια χαρακτηριστικά

- Προστασία από τυχαία ενεργοποίηση
- Πρόσθετη αντικραδασμική λαβή που μπορεί να τοποθετηθεί και στις δύο πλευρές
- Προφυλακτήρας πέτρας με κλείστρο για γρήγορη τοποθέτηση (χωρίς εργαλεία)
- Συσκευή κλειδώματος άξονα για γρήγορη αλλαγή πέτρας
- Συρόμενος διακόπτης κλειδώματος ενεργοποίησης /απενεργοποίησης
- Οι αεραγωγοί προστατεύονται από τη διείσδυση σκόνης και παρέχουν βέλτιστη απόδοση ψύξης
- Περιλαμβάνεται κλειδί σέρβις

📦 2,5 kg

CE

L = 4 m



1956 125-1400W

€ 192,00 1 019560125

1956 230-2400W

γωνιακός τροχός για πέτρες Ø 230 mm

Ιδανικός για πολύπλοκες εργασίες κοπής, λείανσης και λιμαρίσματος

Ισχυρός κινητήρας (2400 W)
Αντιολισθητική εργονομική λαβή για μεγαλύτερη άνεση και ασφάλεια

Κύρια χαρακτηριστικά

- Προστασία από τυχαία ενεργοποίηση
- Λειτουργία Soft-start για ομαλή εκκίνηση και περιορισμό ρεύματος αιχμής κατά την εκκίνηση
- Πρόσθετη αντικραδασμική λαβή που μπορεί να τοποθετηθεί και στις δύο πλευρές
- Προφυλακτήρας πέτρας βιδωτός
- Συσκευή κλειδώματος άξονα για γρήγορη αλλαγή πέτρας
- Συρόμενος διακόπτης κλειδώματος ενεργοποίησης /απενεργοποίησης
- Οι αεραγωγοί προστατεύονται από τη διείσδυση σκόνης και παρέχουν βέλτιστη απόδοση ψύξης
- Περιλαμβάνεται κλειδί σέρβις

📦 5,8 kg

CE

L = 4 m



1956 230-2400W

€ 257,00 1 019560230

1966/910W

κρουστικό δράπανο, 910W

Ιδανικό για διάτρηση σε διάφορα υλικά, όπως ξύλο, μέταλλο, πλαστικό, τοιχοποιία και σκυρόδεμα.

Ισχυρός κινητήρας 910W

Γραμμικός, συμπαγής σχεδιασμός με εργονομική, αντιολισθητική λαβή

Μεταλλικό αυτόματο τσοκ, 13 mm

Αναστρέψιμη μεταβλητή ταχύτητα

Κιβώτιο ταχυτήτων κατασκευασμένο εξ ολοκλήρου από μέταλλο

Κλείδωμα διακόπτη για βελτιωμένη άνεση χρήσης

Κύρια χαρακτηριστικά:

- Μέγιστη διάμετρος διάτρησης σε ξύλο: 32 mm
- Μέγιστη διάμετρος διάτρησης σε μέταλλο: 13 mm
- Μέγιστη διάμετρος διάτρησης σε τοιχοποιία: 13 mm
- Ταχύτητα χωρίς φορτίο: 0-2800 rpm
- Μήκος καλωδίου τροφοδοσίας χωρίς μπερδέματα: 4 m

Παρεχόμενα αξεσουάρ:

- Μεταλλικό αυτόματο τσοκ, 13 mm

- Πρόσθετη πλευρική λαβή που μπορεί να περιστραφεί κατά 360°

- Ράβδος βάθους

ΔΙΑΘΕΣΙΜΟΣ
ΑΠΟ ΤΟ ΜΑΙΟ



1966/910W

€ 158,50



1



019660091

420x320x120 mm - 4,3 kg

1967/800W

σφυροδράπανο SDS-PLUS, 800W

Ιδανικό για διάτρηση, κρούση και σμίλευση σε τοιχοποιία, σκυρόδεμα, πλακάκια, ξύλο και μέταλλο.

Ισχυρό μοτέρ 800W για εφαρμογές βαρέος τύπου

Επαγγελματικό, ελαφρύ και ισχυρό

Εργονομικός, συμπαγής σχεδιασμός, για εργασία σε μικρούς/περιορισμένους χώρους

Κύρια χαρακτηριστικά

3 τρόποι λειτουργίας + λειτουργία Vario-Lock:

- λειτουργία δράπανου
- λειτουργία σφυριού
- λειτουργία σμίλης
- λειτουργία vario-lock: μπορεί να κλειδωθεί σε 36 θέσεις σμίλευσης, για να επιτευχθεί η βέλτιστη γωνία εργασίας

• Μέγιστη διάμετρος διάτρησης στο ξύλο: 30 mm

• Μέγιστη διάμετρος διάτρησης σε μέταλλο: 13 mm

• Μέγιστη διάμετρος διάτρησης σε σκυρόδεμα: 26 mm

Αναστρέψιμο

Συμπλέκτης ασφαλείας

Ισχύς διαδρομής: 3,2 J

Ταχύτητα χωρίς φορτίο: 0-1350 rpm

Αριθμός κρούσεων: 0-5700 κρούσεις/λεπτό

Μήκος καλωδίου τροφοδοσίας χωρίς μπερδέματα: 4 m

Παρεχόμενα αξεσουάρ:

• 13 mm με προσαρμογέα SDS-PLUS

• Πρόσθετη πλευρική λαβή που μπορεί να περιστραφεί κατά 360°

• Ράβδος βάθους

• 3 τρυπάνια τοιχοποιίας, Ø 8-10-12 mm, μήκος 150 mm

• 1 επίπεδο καλέμι, 14x250 mm

• 1 μυτερό καλέμι, 14x250 mm

ΔΙΑΘΕΣΙΜΟΣ
ΑΠΟ ΤΟ ΜΑΙΟ



1967/800W

€ 228,00



1



019670080

420x300x115 mm - 5,2 kg



1850D

πιστόλι θερμού αέρα 3-ταχυτήτων

- Θέση I 250 l/min 50 °C
- Θέση II 250 l/min 400 °C
- Θέση III 500 l/min 550 °C



1850D	L mm 255	H mm 210	€ 168,50	1	018500018
-------	----------------	----------------	-------------	---	-----------

1850E

πιστόλι θερμού αέρα ηλεκτρονικό ρυθμιζόμενο

- Θέση I 250-500 l/min 50 °C
- Θέση II 250-500 l/min 50-650 °C

- ψηφιακή ένδειξη
- μπουτόν για ρύθμιση της θερμοκρασίας και της παροχής
- 4 έτοιμα προγράμματα και δυνατότητα κατασκευής άλλων προγραμμάτων

- Prog 1 150 °C ca. 400 l/min
- Prog 2 200 °C ca. 400 l/min
- Prog 3 300 °C ca. 450 l/min
- Prog 4 400 °C ca. 500 l/min



1850E	L mm 255	H mm 210	€ 353,00	1	018500020
-------	----------------	----------------	-------------	---	-----------

1851VK

πιστόλι θερμοκόλλησης με 12 ράβδους σε κασετίνα

- ισχύς: 80 W
- για ράβδους \varnothing 11 mm και 12 mm

CE



1851VK	€ 69,50	1	018510058
≡ 320x250x50 mm			

1851VK-12C

12 φυσίγγια θερμοκόλλησης \varnothing 11 mm



1851VK-12C	€ 17,80	1	018510062
------------	------------	---	-----------

1851VK-12V

12 φυσίγγια θερμοκόλλησης για βαμμένες επιφάνειες \varnothing 11 mm



1851VK-12V	€ 17,80	1	018510072
------------	------------	---	-----------



1870

ηλεκτρική σκούπα για στερεά και υγρά, 20 l

- κινητήρας μονοστάδιος by-pass
- τάση: 220/240 V
- συχνότητα: 50/60 Hz
- μέγ. ισχύς: 1200 W
- ροή αέρα: 58 l/sec.
- μέγ. πίεση αναρρόφησης: 190 mbar
- μέγ. χωρητικότητα κάδου: 20 l, από αντιστατικό PP
- ακουστικές εκπομπές: <70 dB(A)
- μήκος καλωδίου: 5 m
- τρόλει εξαρτημάτων
- ΒΟΗΘΗΤΙΚΑ ΕΞΑΡΤΗΜΑΤΑ, \varnothing 36 mm
- 1 σωλήνας με εργονομική λαβή
- 2 προεκτάσεις χειρός
- 1 βούρτσα για πατώματα και υγρά
- 1 πλατύ ρύγχος
- ΣΥΣΤΗΜΑΤΑ ΦΙΛΤΡΩΝ
- 1 στοιχείο φίλτρου αέρα 1900 cm² - 12 μm nom.
- 1 φίλτρο αφρού PPI 45/PPI 30

CE



IPX4

1870	€ 271,00	1	018700020
------	-------------	---	-----------

1870I

ηλεκτρική σκούπα για στερεά και υγρά, 20 l, κάδος από ανοξείδωτο χάλυβα

- κινητήρας μονοστάδιος by-pass
- τάση: 220/240 V
- συχνότητα: 50/60 Hz
- μέγ. ισχύς: 1200 W
- ροή αέρα: 58 l/sec.
- μέγ. πίεση αναρρόφησης: 190 mbar
- μέγ. χωρητικότητα κάδου: 20 l, από ανοξείδωτο χάλυβα
- ακουστικές εκπομπές: <70 dB(A)
- μήκος καλωδίου: 5 m
- ΣΥΜΠΑΡΑΔΙΔΟΜΕΝΑ ΕΞΑΡΤΗΜΑΤΑ, \varnothing 36 mm
- 1 εύκαμπτος σωλήνας με εργονομική λαβή και αναρρόφηση
- 2 σκληρούς σωλήνες προέκτασης
- 1 βούρτσα πολλαπλών χρήσεων για πατώματα και υγρά
- 1 πλατύ ρύγχος
- 1 χάρτινη σακούλα
- ΣΥΣΤΗΜΑΤΑ ΦΙΛΤΡΩΝ
- 1 στοιχείο φίλτρου αέρα 1900 cm² - 12 μm nom.
- 1 φίλτρο αφρού PPI 45/PPI 30

CE



IPX4

1870I	€ 331,00	1	018700220
-------	-------------	---	-----------

1872L

ηλεκτρική σκούπα για στερεά και υγρά, 35 l πιστοποιημένη κλάσης "L"

- κινητήρας διατάδιος by-pass
- τάση: 220/240 V
- συχνότητα: 50/60 Hz
- μέγ. ισχύς: 1100 W
- ροή αέρα: 55 l/sec.
- μέγ. πίεση αναρρόφησης: 220 mbar
- μέγ. χωρητικότητα κάδου: 35 l, από αντιστατικό PE-HD
- ακουστικές εκπομπές: <70 dB(A)
- μήκος καλωδίου: 6 m
- ΒΟΗΘΗΤΙΚΑ ΕΞΑΡΤΗΜΑΤΑ, Ø 36 mm
- 1 σωλήνας με εργονομική λαβή
- 2 προεκτάσεις πλαστικές
- 1 σκελετός βούρτσα
- 1 εξάρτημα με σωλήνες συλλογής υγρών
- 1 πλατύ ρύγχος
- ΣΥΣΤΗΜΑ ΦΙΛΤΡΩΝ
- 1 υφασμάτινη σακούλα, κλάση φιλτραρίσματος: "L"
- 1 στοιχείο φίλτρου; κλάση IFA: "L"
- 1 φίλτρο αφρού PPI 45/PPI 30
- 2 μετα-φίλτρα από PET επενδυμένο με PP

CE



IPX4

1872L 35 € 655,00 1 018720135

1873

ηλεκτρική σκούπα για στερεά και υγρά, 30 l, κάδος από ανοξείδωτο χάλυβα

- κινητήρας διατάδιος by-pass • τάση: 220/240 V
- συχνότητα: 50/60 Hz • μέγ. ισχύς: 1100 W
- ροή αέρα: 55 l/sec. • μέγ. πίεση αναρρόφησης: 220 mbar
- μέγ. χωρητικότητα κάδου: 30 l, από ανοξείδωτο χάλυβα
- ακουστικές εκπομπές: <61 dB(A)
- μήκος καλωδίου: 6 m • τρόλεϊ εξαρτημάτων:
- ΒΟΗΘΗΤΙΚΑ ΕΞΑΡΤΗΜΑΤΑ
- 1 σωλήνας με εργονομική λαβή
- 2 προεκτάσεις από ανοξείδωτο χάλυβα
- 1 βιομηχανική βούρτσα
- 1 βιομηχανικό ρύγχος για μοκέτα
- 1 βιομηχανικό κιτ λάστιχα για υγρά
- 1 πλατύ ρύγχος
- ΣΥΣΤΗΜΑΤΑ ΦΙΛΤΡΩΝ
- 1 φίλτρο χαρτοσακούλα
- 1 στοιχείο φίλτρου 1900 cm², 12 μm nom.
- 1 φίλτρο αφρού PPI 45/PPI 30

CE



1873 30 € 873,00 1 018730030

1874

ηλεκτρική σκούπα για στερεά και υγρά, 50 l, κάδος από ανοξείδωτο χάλυβα

- κινητήρας διατάδιος by-pass • τάση: 220/240 V
- συχνότητα: 50/60 Hz • μέγ. ισχύς: 1350 W
- ροή αέρα: 55 l/sec. • μέγ. πίεση αναρρόφησης: 240 mbar
- μέγ. χωρητικότητα κάδου: 50 l, από ανοξείδωτο χάλυβα
- ακουστικές εκπομπές: <63 dB(A)
- μήκος καλωδίου: 6 m • τρόλεϊ εξαρτημάτων
- ΒΟΗΘΗΤΙΚΑ ΕΞΑΡΤΗΜΑΤΑ, Ø 45 mm
- 1 σωλήνας με εργονομική λαβή
- 2 προεκτάσεις από ανοξείδωτο χάλυβα
- 1 βιομηχανική βούρτσα
- 1 βιομηχανικό ρύγχος για μοκέτα
- 1 βιομηχανικό κιτ λάστιχα για υγρά
- 1 πλατύ ρύγχος
- ΣΥΣΤΗΜΑΤΑ ΦΙΛΤΡΩΝ
- 1 φίλτρο χαρτοσακούλα
- 1 στοιχείο φίλτρου 5200 cm², 12 μm nom.
- 1 φίλτρο αφρού PPI 45/PPI 30

CE



1874 50 € 1.103,00 1 018740050

1870-20/5S

5 οριζόντιες χάρτινες σακούλες για 1870-1870l-1875LT



1870 20/5S € 68,50 1 018700021

1870-72 /FC

στοιχείο φίλτρου 1900 cm² - 12 μm ονομ. για 1870 - 1870l - 1873 - 1875LT



1870/FC € 58,50 1 018700026

1870-72/FL

φίλτρο σκούπας υγρών για 1870 - 1870l - 1872L - 1873 - 1874 - 1875LT



1870 72/FL € 21,60 1 018700027

1872L 35/FC

στοιχείο φίλτρου, κλάσης "L", για 1872L



1872L 35/FC € 70,50 1 018720144

1872L 35/5S

5 αναλώσιμες υφασμάτινες σακούλες, κλάσης "L" για 1872L- 1873



1872L 35/5S € 108,00 1 018720136

1873-30/5S

5 κατακόρυφες χάρτινες σακούλες για 1873



1873 30/5S € 68,50 1 018730031

1874-50/5S

5 κατακόρυφες χάρτινες σακούλες για 1874



1874 50/5S € 86,50 1 018740051

1874-50/FC

στοιχείο φίλτρου 5200 cm² - 12 μm ονομ. για 1874



1874 50/FC € 70,00 1 018740056



ΑΕΡΟΕΡΓΑΛΕΙΑ ΚΑΙ ΕΞΑΡΤΗΜΑΤΑ

Για περισσότερα από 20 χρόνια η Beta Utensili συμπληρώνει τη γκάμα προϊόντων της με μια πλήρη σειρά πνευματικών εργαλείων και εξαρτημάτων που αναπτύχθηκαν για το χώρο του συνεργείου οχημάτων και γενικής συντήρησης: κρουστικά αερόκλειδα, κασάνιες, δράπανα, τροχοί, λειαντικά και πολλά άλλα. Όλο αυτό το διάστημα, το κλειδί για την συνεχή ανάπτυξη ήταν η στενή συνεργασία με του επαγγελματίες χρήστες. Χάρη σε αυτού του είδους την ανάπτυξη η Beta μπορεί να καυχήται ότι τα πνευματικά εργαλεία της διαθέτουν εξαιρετική σχέση αξιοπιστίας/ απόδοσης.

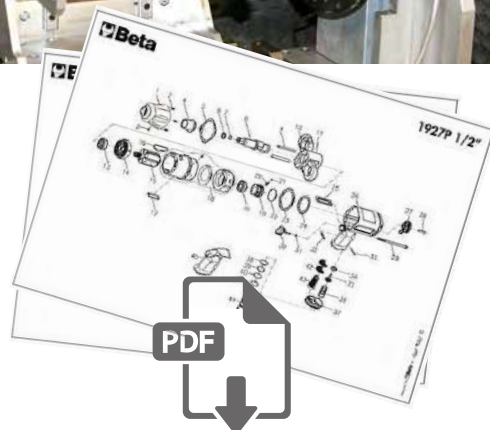

Για να καλύπτει τις απαιτήσεις της αγοράς με τον καλύτερο δυνατό τρόπο, η Beta Utensili επισκευάζει τα πνευματικά εργαλεία στο Τμήμα Ποιότητας. Η διαδικασία αυτή έχει επιτρέψει στην εταιρία να βελτιώσει την τεχνογνωσία της σε σημαντικό βαθμό και να αποκρίνεται πιο αποτελεσματικά στις ανάγκες των πελατών.





www.beta-tools.com

ΟΔΗΓΟΣ ΕΠΙΛΟΓΗΣ ΠΝΕΥΜΑΤΙΚΩΝ ΕΡΓΑΛΕΙΩΝ













ΑΕΡΟΚΛΕΙΔΑ

■	ΒΕΤΑ ΕΙΔΟΣ Ν°.	Ν °.	ΥΛΙΚΟ	 max. Nm	 db (A) LpA	 db (A) LpW	 l/min.	 kg	ΜΗΧΑΝΙΣΜΟΣ	 m/s ²
3/8"		1924F	Αλουμίνιο	108	93,6	104,6	59	0,5	Double hammer	6,85
3/8"		1924B	Αλουμίνιο	353	91	95	80	1,5	Pin clutch	7,9
3/8"		1924CD	Συνθετικό υλικό	410	91,7	102,7	79	1,3	Double hammer	6,2
3/8"		1924XM	Συνθετικό υλικό	515	91,7	102,7	122	1,3	Single hammer	6,2
1/2"		1927AN	Αλουμίνιο	244	89,4	100,4	190	2,1	Single hammer	8,63
1/2"		1927G	Αλουμίνιο	325	92,2	103,2	113	1,2	Single hammer	9,96
1/2"		1927B	Αλουμίνιο	705	98,0	109,0	133	2,1	Pin clutch	14,08
1/2"		1927XM	Αλουμίνιο	770	102	113	122	1,3	Single hammer	7,5
1/2"		1927CD	Συνθετικό υλικό	1.020	95,5	106,5	130	2,3	Double hammer	7,2
1/2"		1927P	Συνθετικό υλικό	1.750	95,1	106,1	290	2,0	Double hammer	6,7
3/4"		1928XM	Αλουμίνιο	1.600	91,8	102,8	175	2,9	Double hammer	12,96
3/4"		1928DA	Αλουμίνιο	1.695	96	99,5	300	4,3	Double hammer	3,6
3/4"		1928DAL	Αλουμίνιο	1.695	96	99,5	300	4,8	Double hammer	3,6
3/4"		1928CD	Συνθετικό υλικό	1.800	97,5	108,5	215	3,5	Double hammer	11,4
3/4"		1928P	Συνθετικό υλικό	2.100	96,2	107,2	221	3,7	Double hammer	7,6
1"		1930CD	Συνθετικό υλικό	2.445	95,6	97,1	410	7,1	Double hammer	3,6
1"		1930PA	Αλουμίνιο	2.445	96,0	97,1	410	9,6	Double hammer	7,2
1"		1930A	Αλουμίνιο	2.445	103,3	114,3	460	9,5	Double hammer	67
1"		1930LH	Αλουμίνιο	2.441	97,1	108,1	282	7,1	Double hammer	17,4
1"		1930LA	Αλουμίνιο	2.445	95,6	97,1	460	10,6	Double hammer	3,6

ΟΔΗΓΟΣ ΕΠΙΛΟΓΗΣ ΠΝΕΥΜΑΤΙΚΩΝ ΕΡΓΑΛΕΙΩΝ

■	ΒΕΤΑ ΕΙΔΟΣ Ν°.	Ν°	ΥΛΙΚΟ	max. Nm	db (A) LpA	db (A) LpW	l/min.	kg	ΜΗΧΑΝΙΣΜΟΣ	m/s ²
1"		1930HLA	Αλουμίνιο	3.661	99	101	460	16,4	Double hammer	16,4
1 1/2"		1930ZL	Αλουμίνιο	4.068	102,4	113,4	480	15	Double hammer	69.6

ΑΕΡΟΚΑΣΤΑΝΙΕΣ

■	ΒΕΤΑ ΕΙΔΟΣ Ν°.	Ν°	 max. Nm	 db (A) LpA	 db (A) LpW	 l/min.	 kg	 m/s ²
14"		1921B1	24	96	85	90	0,4	2.6
14"		1921M1	27	84	88	96	0,6	1.8
14"		1922P1	68	90,6	101,6	88	0,6	8.61
38"		1921M2	27	84	88	96	0,6	1.8
38"		1922P2	68	90,6	101,6	88	0,6	8.61
12"		1921N3	68	80	87	140	1,2	2.6
12"		1922P3	136	94,9	105,9	113	1,5	18.28

ΤΡΟΧΟΙ

	ΒΕΤΑ ΕΙΔΟΣ Ν°.	Ν°	POWER	 db (A) LpA	 db (A) LpW	 l/min.	 kg	 m/s ²
		1933	0,20 kW	80,0	87,0	230	0,38	4,53
		1933L	0,20 kW	80,0	87,0	270	0,67	1,15
		1933AN90	0,20 kW	80,0	87,0	230	0,51	1,24
		1933I	0,38 kW	80,0	87,0	260	0,67	4,53
		1933IL	0,38 kW	79,0	97,0	113	1,4	1,6
		1933IH	0,75 kW	88,1	99,1	370	0,8	2,6
		1933ILH	0,75 kW	85,7	96,7	370	1,2	1,4
		1933AN90-H	0,75 kW	85,6	96,6	370	1,1	6,7
		1934MAV	0,04 kW	71	76	115	0,2	2,5
		1934MAV70	0,08 kW	80	87	115	0,2	4

1921B1

μίνι αναστρεφόμενη καστάνια αέρα

1/4"

CE



Ταχύτητα εν κενώ	350 rpm
Μέγ. ροπή	24 Nm
Ικανότητα βίδας	CI 8.8 M7 ● 11 mm
Ικανότητα βίδας	CI 12.9 M6 ● 10 mm
Εισαγωγή αέρα	1/4" GAS
Πίεση λειτουργίας	6,2 bar
Ø σωλήνα παροχής εσωτερική	8 mm
Μέση κατανάλωση αέρα	68 l/min
Βάρος	0,4 kg

■	kg	€	1	019210001
1/4	0,6	236,00		

1921M1

μικρή αναστρεφόμενη καστάνια αέρα

• Κουμπί ρύθμισης ταχύτητας

1/4"

CE



Ταχύτητα εν κενώ	200 rpm
Μέγ. Ροπή	27 Nm
Ικανότητα βίδας	CI 8.8 M7 ● 11 mm
Ικανότητα βίδας	CI 12.9 M6 ● 10 mm
Εισαγωγή αέρα	1/4" GAS
Πίεση λειτουργίας	6,2 bar
Ø σωλήνα παροχής εσωτερική	8 mm
Μέση κατανάλωση αέρα	96 l/min
Βάρος	0,6 kg

■	kg	€	1	019210005
1/4	0,6	208,50		

1921M2

μικρή αναστρεφόμενη καστάνια αέρα

• Κουμπί ρύθμισης ταχύτητας

3/8"

CE



Ταχύτητα εν κενώ	200 rpm
Μέγ. Ροπή	27 Nm
Ικανότητα βίδας	CI 8.8 M7 ● 11 mm
Ικανότητα βίδας	CI 12.9 M6 ● 10 mm
Εισαγωγή αέρα	1/4" GAS
Πίεση λειτουργίας	6,2 bar
Ø σωλήνα παροχής εσωτερική	8 mm
Μέση κατανάλωση αέρα	96 l/min
Βάρος	0,6 kg

■	kg	€	1	019210015
3/8	0,6	208,50		

1921N3

αναστρεφόμενη καστάνια αέρα

• Κουμπί ρύθμισης ταχύτητας

1/2"

CE



Ταχύτητα εν κενώ	150 rpm
Μέγ. Ροπή	68 Nm
Ικανότητα βίδας	CI 8.8 M10 ● 16 mm
Ικανότητα βίδας	CI 12.9 M8 ● 13 mm
Εισαγωγή αέρα	1/4" GAS
Πίεση λειτουργίας	6,2 bar
Ø σωλήνα παροχής εσωτερική	10 mm
Μέση κατανάλωση αέρα	140 l/min
Βάρος	1,2 kg

■	kg	€	1	019210025
1/2	1,2	208,50		

1922P1

αναστρεφόμενη κρουστική καστάνια αέρα

• Μηχανισμός κρούσης "Double rocking dog"

1/4"

CE



Ταχύτητα εν κενώ	700 rpm
Μέγιστη ροπή	68 Nm
Ικανότητα βίδα	CI 8.8 M10 ● 16 mm
Ικανότητα βίδα	CI 12.9 M8 ● 13 mm
Εισαγωγή αέρα	1/4" GAS
Πίεση λειτουργίας	6,2 bar
Ø σωλήνα παροχής εσωτερική	10 mm
Μέση κατανάλωση αέρα	88 l/min
Βάρος	0,6 kg

■	kg	€	1	019220006
1/4	0,6	283,00		

1922P2

αναστρεφόμενη κρουστική καστάνια αέρα

• Μηχανισμός κρούσης "Double rocking dog"

3/8"

CE



Ταχύτητα εν κενώ	700 rpm
Μέγιστη ροπή	68 Nm
Ικανότητα βίδα	CI 8.8 M10 ● 16 mm
Ικανότητα βίδα	CI 12.9 M8 ● 13 mm
Εισαγωγή αέρα	1/4" GAS
Πίεση λειτουργίας	6,2 bar
Ø σωλήνα παροχής εσωτερική	10 mm
Μέση κατανάλωση αέρα	88 l/min
Βάρος	0,6 kg

■	kg	€	1	019220010
3/8	0,6	283,00		

1922P3

αναστρεφόμενη κρουστική καστάνια αέρα

• Μηχανισμός κρούσης "Double rocking dog"

1/2"

CE



Ταχύτητα εν κενώ	600 rpm
Μέγιστη ροπή	136 Nm
Ικανότητα βίδα	CI 8.8 M12 ● 18 mm
Ικανότητα βίδα	CI 12.9 M10 ● 16 mm
Εισαγωγή αέρα	1/4" GAS
Πίεση λειτουργίας	6,2 bar
Ø σωλήνα παροχής εσωτερική	10 mm
Μέση κατανάλωση αέρα	113 l/min
Βάρος	1,5 kg

■	kg	€	1	019220013
1/2	1,5	500,00		

1924F

αναστρεφόμενη κρουστική καστάνια αέρα "butterfly"

• Μηχανισμός κρούσης "Double rocking dog"

3/8"

CE



Ταχύτητα εν κενώ	12,000 rpm
Μέγιστη ροπή	108 Nm
Ικανότητα βίδα	CI 8.8 M12 ● 18 mm
Ικανότητα βίδα	CI 12.9 M10 ● 16 mm
Εισαγωγή αέρα	1/4" GAS
Πίεση λειτουργίας	6,2 bar
Ø σωλήνα παροχής εσωτερική	10 mm
Μέση κατανάλωση αέρα	59 l/min
Βάρος	0,5 kg

■	kg	€	1	019240025
3/8	0,5	234,00		



1924B

μικρό αναστρεφόμενο κρουστικό αερόκλειδο

• Μηχανισμός κρούσης "Pin Clutch"



Ταχύτητα εν κενώ	10,000 rpm
Μέγ.ροπή	353 Nm
Ικανότητα βίδα	CI 8.8 M16●24 mm
Ικανότητα βίδα	CI 12.9 M14●21 mm
Εισαγωγή αέρα	1/4" GAS
Πίεση λειτουργίας	6,2 bar
Ø σωλήνα παροχής εσωτερική	8 mm
Μέση κατανάλωση αέρα	80 l/min
Βάρος	1,5 kg

3/8"	kg	€	1	019240021
1,5	268,00			

1924KM

μικρό αναστρεφόμενο αερόκλειδο

• Μονόσφυρος μηχανισμός κρούσης



Ταχύτητα εν κενώ	9,000 rpm/min
Μέγ. Ροπή	515 Nm
Ικανότητα βίδα	CI 8.8 M16●24 mm
Ικανότητα βίδα	CI 12.9 M14●21 mm
Εισαγωγή αέρα	1/4" GAS
Πίεση λειτουργίας	6,2 bar
Ø σωλήνα παροχής εσωτερική	10 mm
Μέση κατανάλωση αέρα	122 l/min
Βάρος	1,3 kg

3/8"	kg	€	1	019240030
1,3	260,00			

1927B

αναστρεφόμενο κρουστικό αερόκλειδο

• "Pin Clutch" μηχανισμός κρούσης



Ταχύτητα εν κενώ	7,000 rpm
Μέγ.ροπή	705 Nm
Ικανότητα βίδα	CI 8.8 M22●34 mm
Ικανότητα βίδα	CI 12.9 M18●27 mm
Εισαγωγή αέρα	1/4" GAS
Πίεση λειτουργίας	6,2 bar
Ø σωλήνα παροχής εσωτερική	10 mm
Μέση κατανάλωση αέρα	133 l/min
Βάρος	2,1 kg

1/2"	kg	€	1	019270022
2,1	221,50			

1924CD

αερόκλειδο αναστρεφόμενο, από συνθετικό υλικό

• Μηχανισμός κρούσης "Double hammer"



Ταχύτητα εν κενώ	10,000 rpm
Μέγ.ροπή	410 Nm
Ικανότητα βίδα	CI 8.8 M16●24 mm
Ικανότητα βίδα	CI 12.9 M14●21 mm
Εισαγωγή αέρα	1/4" GAS
Πίεση λειτουργίας	6,2 bar
Ø σωλήνα παροχής εσωτερική	8 mm
Μέση κατανάλωση αέρα	79 l/min
Βάρος	1,3 kg

3/8"	kg	€	1	019240007
1,3	335,00			

1927B/K5

κρουστικό αναστρεφόμενο αερόκλειδο, από αλουμίνιο, παραδίδεται με 5 κρουστικά καρυδάκια, σε θήκη



Ø 720 15-17-19-21-22 mm

Ταχύτητα εν κενώ	7,000 rpm
Μέγιστη ροπή	705 Nm
Ικανότητα βιδας	CI 8.8 M22●34 mm
Ικανότητα βιδας	CI 12.9 M18●27 mm
Εισαγωγή αέρα	1/4" GAS
Πίεση λειτουργίας	6,2 bar
Ø σωλήνα παροχής εσωτερική	10 mm
Μέση κατανάλωση αέρα	133 l/min
Βάρος	2,1 kg

1/2"	kg	€	1	019270122
3,5	270,00			
350x305x86 mm				



1927CD

αερόκλειδο αναστρεφόμενο,
από συνθετικό υλικό
• Μηχανισμός κρούσης "Double hammer"



Ταχύτητα εν κενώ	7,000 rpm
Μέγ. ροπή	1.020 Nm
Ικανότητα βίδα	Cl 8.8 M22●34 mm
Ικανότητα βίδα	Cl 12.9 M18●27 mm
Εισαγωγή αέρα	1/4" GAS
Πίεση λειτουργίας	6,2 bar
Ø σωλήνα παροχής εσωτερική	10 mm
Μέση κατανάλωση αέρα	130 l/min
Βάρος	2,3 kg

1/2 2,3 € 393,00 1 019270007

1927P

αναστρεφόμενο κρουστικό αερόκλειδο, από
συνθετικό υλικό
• Μηχανισμός κρούσης "Double hammer"



Ταχύτητα εν κενώ	7,500 rpm
Μέγ. ροπή	1.750 Nm
Ικανότητα βίδα	Cl 8.8 M24●36 mm
Ικανότητα βίδα	Cl 12.9 M20●30 mm
Εισαγωγή αέρα	1/4" GAS
Πίεση λειτουργίας	6,2 bar
Ø σωλήνα παροχής εσωτερική	10 mm
Μέση κατανάλωση αέρα	290 l/min
Βάρος	2 kg

1/2 kg 2,0 € 419,00 1 019270008

1927XM

μικρό αναστρεφόμενο κρουστικό αερόκλειδο
• Μηχανισμός κρούσης "single hammer"



Ταχύτητα εν κενώ	10,000 rpm
Μέγ. ροπή	770 Nm
Ικανότητα βίδα	Cl 8.8 M22●34 mm
Ικανότητα βίδα	Cl 12.9 M18●27 mm
Εισαγωγή αέρα	1/4" GAS
Πίεση λειτουργίας	6,2 bar
Ø σωλήνα παροχής εσωτερική	10 mm
Μέση κατανάλωση αέρα	122 l/min
Βάρος	1.3 kg

1/2 kg 1,3 € 289,00 1 019270030

1927CD/K3

συλλογή με αναστρεφόμενο κρουστικό
αερόκλειδο και τρία κρουστικά καρυδάκια
• Μηχανισμός κρούσης "Double hammer"



Ταχύτητα εν κενώ	7,000 rpm
Μέγ. Ροπή	1.020 Nm
Ικανότητα βίδα	Cl 8.8 M22●34 mm
Ικανότητα βίδα	Cl 12.9 M18●27 mm
Εισαγωγή αέρα	1/4" GAS
Πίεση λειτουργίας	6,2 bars
Ø σωλήνα παροχής εσωτερική	10 mm
Μέση κατανάλωση αέρα	130 l/min
Βάρος	1.9 kg

1/2 kg 4 € 438,00 1 019270107
350x305x86 mm

1927P/K3

αναστρεφόμενο κρουστικό αερόκλειδο, από
συνθετικό υλικό, και 3 κρουστικά καρυδάκια



Ταχύτητα εν κενώ	7,500 rpm
Μέγ. ροπή	1.750 Nm
Ικανότητα βίδα	Cl 8.8 M24●36 mm
Ικανότητα βίδα	Cl 12.9 M20●30 mm
Εισαγωγή αέρα	1/4" GAS
Πίεση λειτουργίας	6,2 bar
σωλήνα παροχής εσωτερική (Ø)	10 mm
Μέση κατανάλωση αέρα	290 l/min
Βάρος	2.9 kg

1/2 kg 4 € 527,00 1 019270118
350x305x86 mm

1927XM/K5

Συλλογή με κρουστικό αναστρεφόμενο
αερόκλειδο και πέντε κρουστικά καρυδάκια
• Μηχανισμός κρούσης "single hammer"



Ταχύτητα εν κενώ	10,000 rpm
Μέγιστη ροπή	770 Nm
Ικανότητα βίδα	Cl 8.8 M22●34 mm
Ικανότητα βίδα	Cl 12.9 M18●27 mm
Εισαγωγή αέρα	1/4" GAS
Πίεση λειτουργίας	6,2 bar
Ø σωλήνα παροχής εσωτερική	10 mm
Μέση κατανάλωση αέρα	122 l/min
Βάρος	1.3 kg

1/2 kg 2,8 € 360,00 1 019270129
307x206x86 mm

1927AN

Αναστρεφόμενο γωνιακό κρουστικό αερόκλειδο

- Μηχανισμός κρούσης "single hammer"

1/2"

CE



Ταχύτητα εν κενώ	4,700 rpm
Μέγ. Ροπή	244 Nm
Ικανότητα βίδα	CI 8.8 M14●21 mm
Ικανότητα βίδα	CI 12.9 M12●19 mm
Εισαγωγή αέρα	1/4" GAS
Πίεση λειτουργίας	6,2 bar
Ø Σωλήνα εσωτερική	10 mm
Μέση κατανάλωση αέρα	190 l/min
Βάρος	2.1 kg

1/2"	kg	€	1	019270012
2,1	488,00			

1927G

μικρό αναστρεφόμενο κρουστικό αερόκλειδο

- Μηχανισμός κρούσης "Single hammer"

1/2"

CE



Ταχύτητα εν κενώ	8500 rpm
Μέγ.ροπή	325 Nm
Ικανότητα βίδα	CI 8.8 M16●24 mm
Ικανότητα βίδα	CI 12.9 M14●21 mm
Εισαγωγή αέρα	1/4" GAS
Πίεση λειτουργίας	6,2 bar
Ø σωλήνα παροχής εσωτερική	10 mm
Μέση κατανάλωση αέρα	113 l/min
Βάρος	1.2 kg

1/2"	kg	€	1	019270050
1,2	376,00			

1927SP-AM

μαγνητικό στήριγμα για αερόκλειδο

- Διαθέτει δυο ισχυρούς μαγνήτες με λαστιχένια προστασία
- Μπορεί να πάρει 1 αερόκλειδο 1/2", 4 καρδιάκια και 1 δυναμόκλειδο
- Ικανότητα: 10 kg



g	€	1	019270000
400	59,50		

1928DA

αναστρεφόμενο κρουστικό αερόκλειδο

- Μηχανισμός κρούσης "Double hammer"

3/4"

CE



Ταχύτητα εν κενώ	5,000 rpm
Μέγ.ροπή	1.695 Nm
Ικανότητα βίδα	CI 8.8 M30●46 mm
Ικανότητα βίδα	CI 12.9 M27●41 mm
Εισαγωγή αέρα	3/8" GAS
Πίεση λειτουργίας	6,2 bar
Ø σωλήνα παροχής εσωτερική	10 mm
Μέση κατανάλωση αέρα	240 l/min
Βάρος	4,3 kg

3/4"	kg	€	1	019280022
4,3	779,00			

1928DAL

αναστρεφόμενο κρουστικό αερόκλειδο

- Μηχανισμός κρούσης "Double hammer"

3/4"

CE



Ταχύτητα εν κενώ	5,000 rpm
Μέγ.ροπή	1.695 Nm
Ικανότητα βίδα	CI 8.8 M27●41 mm
Ικανότητα βίδα	CI 12.9 M24●36 mm
Εισαγωγή αέρα	3/8" GAS
Πίεση λειτουργίας	6,2 bar
Ø σωλήνα παροχής εσωτερική	10 mm
Μέση κατανάλωση αέρα	240 l/min
Βάρος	4,8 kg

3/4"	kg	€	1	019280023
4,8	805,00			

1928KA

συλλογή με ένα αναστρεφόμενο κρουστικό αερόκλειδο και τέσσερα κρουστικά καρυδάκια, μακριά σειρά

- Μηχανισμός κρούσης "Pin Clutch"

3/4"

CE



728L 27-30-32-36 mm

Ταχύτητα εν κενώ	4,000 rpm
Μέγ.ροπή	1.493 Nm
Ικανότητα βίδα	CI 8.8 M27●41 mm
Ικανότητα βίδα	CI 12.9 M24●36 mm
Εισαγωγή αέρα	3/8" GAS BSP
Πίεση λειτουργίας	6,2 bar
Ø σωλήνα παροχής εσωτερική	10 mm
Μέση κατανάλωση αέρα	260 l/min
Βάρος αερόκλειδου	5,2 kg

3/4"	kg	€	1	019280104
9,3	748,00			
410x330x106 mm				

1928KM

μικρό αναστρεφόμενο κρουστικό αερόκλειδο

- Μηχανισμός κρούσης: Double hammer
- Εκπληκτικά στιβαρό και ισχυρό
- Χειρισμός κουμπιού αναστροφής με ένα χέρι
- Τρεις ρυθμίσεις ισχύος
- Απαγωγή αέρα από τη λαβή

3/4"

CE



Ταχύτητα εν κενώ	4,800 rpm
Μέγ. Ροπή	1,600 Nm
Ικανότητα βιδας	CI 8.8 M27●41 mm
Ικανότητα βιδας	CI 12.9 M24●36 mm
Εισαγωγή αέρα	3/8" GAS
Πίεση λειτουργίας	6,2 bar
Ø σωλήνα παροχής εσωτερική	10 mm
Μέση κατανάλωση αέρα	175 l/min
Βάρος	2,9 kg

3/4"	kg	€	1	019280030
2,9	626,00			

1928CD

αερόκλειδο αναστρεφόμενο,
από συνθετικό υλικό
• Μηχανισμός κρούσης "Double hammer"



Ταχύτητα εν κενώ 4,500 rpm
Μέγ.ροπή 1.800 Nm
Ικανότητα βίδα CI 8.8 M27 ● 41 mm
Ικανότητα βίδα CI 12.9 M24 ● 36 mm
Εισαγωγή αέρα 3/8" GAS
Πίεση λειτουργίας 6,2 bar
Ø σωλήνα παροχής εσωτερική 10 mm
Μέση κατανάλωση αέρα 215 l/min
Βάρος 3,5 kg

3/4 kg 934,00 1 019280007

1928P

αναστρεφόμενο κρουστικό αερόκλειδο, από
συνθετικό υλικό
• Μηχανισμός κρούσης double hammer



Ταχύτητα εν κενώ 5,000 rpm
Μέγ. Ροπή 2,100 Nm
Ικανότητα βίδα CI 8.8 M30 ● 46 mm
Ικανότητα βίδα CI 12.9 M27 ● 41 mm
Εισαγωγή αέρα 3/8" GAS
Πίεση λειτουργίας 6,2 bar
Ø σωλήνα παροχής εσωτερική 10 mm
Μέση κατανάλωση αέρα 221 l/min
Βάρος 3,7 kg

3/4 kg 1.077,00 1 019280006

1930LH

αναστρεφόμενο κρουστικό αερόκλειδο
Μηχανισμός κρούσης "Double hammer"

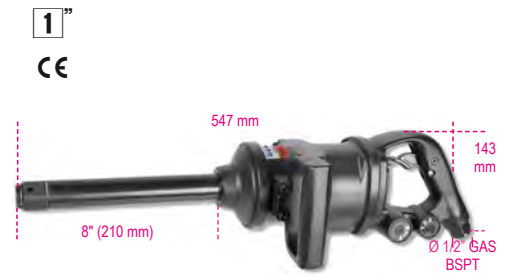

Ταχύτητα εν κενώ 6,000 rpm
Μέγ.ροπή 2,441 Nm
Ικανότητα βίδα CI 8.8 M36 ● 55 mm
Ικανότητα βίδα CI 12.9 M30 ● 46 mm
Εισαγωγή αέρα 1/2" GAS
Πίεση λειτουργίας 6,2 bar
Ø σωλήνα παροχής εσωτερική 13 mm
Μέση κατανάλωση αέρα 280 l/min
Βάρος 7,1 kg

1 kg 1.210,00 1 019300030

1930CD

αναστρεφόμενο κρουστικό αερόκλειδο, από
συνθετικό υλικό
• Μηχανισμός κρούσης "Double hammer"



Ταχύτητα εν κενώ 4,000 rpm
Μέγ.ροπή 2.445 Nm
Ικανότητα βίδα CI 8.8 M36 ● 55 mm
Ικανότητα βίδα CI 12.9 M30 ● 46 mm
Εισαγωγή αέρα 1/2" GAS
Πίεση λειτουργίας 6,2 bar
Ø σωλήνα παροχής εσωτερική 13 mm
Μέση κατανάλωση αέρα 320 l/min
Βάρος 7,1 kg

1 kg 1.315,00 1 019300022

1930PA

αναστρεφόμενο κρουστικό αερόκλειδο
• Μηχανισμός κρούσης "Double hammer"



Ταχύτητα εν κενώ 3,500 rpm
Μέγ. ροπή 2.445 Nm
Ικανότητα βίδα CI 8.8 M36 ● 55 mm
Ικανότητα βίδα CI 12.9 M30 ● 46 mm
Εισαγωγή αέρα 1/2" GAS
Πίεση λειτουργίας 6,2 bar
Ø σωλήνα παροχής εσωτερική 13 mm
Μέση κατανάλωση αέρα 350 l/min
Βάρος 9,6 kg

1 kg 1.171,00 1 019300032

Beta

1930LA

αναστρεφόμενο κρουστικό αερόκλειδο

• Μηχανισμός κρούσης "Double hammer"

1"
CE



Ταχύτητα εν κενώ	4,000 rpm
Μέγ.ροπή	2,445 Nm
Ικανότητα βίδα	CI 8.8 M36●55 mm
Ικανότητα βίδα	CI 12.9 M30●46 mm
Εισαγωγή αέρα	1/2" GAS
Πίεση λειτουργίας	6,2 bar
Ø σωλήνα παροχής εσωτερική	13 mm
Μέση κατανάλωση αέρα	460 l/min
Βάρος	10,6 kg

■	kg	€	1	019300037
1	10,6	1.265,00		

1930HLA

αναστρεφόμενο κρουστικό αερόκλειδο

• Μηχανισμός κρούσης "Double hammer"

1"
CE



Ταχύτητα εν κενώ	3,000 rpm
Μέγ.ροπή	3,661 Nm
Ικανότητα βίδα	CI 8.8 M42●65 mm
Ικανότητα βίδα	CI 12.9 M33●50 mm
Εισαγωγή αέρα	1/2" GAS
Πίεση λειτουργίας	6,2 bar
Ø σωλήνα παροχής εσωτερική	13 mm
Μέση κατανάλωση αέρα	460 l/min
Βάρος	16,4 kg

■	kg	€	1	019300040
1	16,4	1.825,00		

1931CD6

δράπανο αναστρεφόμενο, από συνθετικό υλικό

⊕6
CE



Ταχύτητα εν κενώ	2,600 rpm
Ικανότητα τσok	1÷6 mm
Ισχύς	0,23 kW
Σπειρωμα τσok	3/8" - 24UNF
Εισαγωγή αέρα	1/4" GAS
Πίεση λειτουργίας	6,2 bar
Ø σωλήνα παροχής εσωτερική	8 mm
Μέση κατανάλωση αέρα	130 l/min
Βάρος	0,6 kg

kg	€	1	019310006
0,6	253,00		

1930A

αναστρεφόμενο κρουστικό αερόκλειδο

• Μηχανισμός κρούσης "Double hammer"

1"
CE



Ταχύτητα εν κενώ	4,000 rpm
Μέγ.ροπή	2,445 Nm
Ικανότητα βίδα	CI 8.8 M36●55 mm
Ικανότητα βίδα	CI 12.9 M30●46 mm
Εισαγωγή αέρα	1/2" GAS
Πίεση λειτουργίας	6,2 bar
Ø σωλήνα παροχής εσωτερική	13 mm
Μέση κατανάλωση αέρα	460 l/min
Βάρος	9,5 kg

■	kg	€	1	019300036
1	9,5	1.193,00		

1930ZL

αναστρεφόμενο κρουστικό αερόκλειδο

• Μηχανισμός κρούσης "Double hammer"

1 1/2"
CE



Ταχύτητα εν κενώ	3,000 rpm
Μέγ.ροπή	4,068 Nm
Ικανότητα βίδα	CI 8.8 M42●65 mm
Ικανότητα βίδα	CI 12.9 M36●55 mm
Εισαγωγή αέρα	1/2" GAS
Πίεση λειτουργίας	6,2 bar
Ø σωλήνα παροχής εσωτερική	13 mm
Μέση κατανάλωση αέρα	480 l/min
Βάρος	15 kg

■	kg	€	1	019300070
1 1/2	15	2.020,00		

1931CD10

δράπανο αναστρεφόμενο, από συνθετικό υλικό

⊕10
CE



Ταχύτητα εν κενώ	1,800 rpm
Ικανότητα τσok	1÷10 mm
Ισχύς	0,38 kW
Σπειρωμα τσok	3/8" - 24UNF
Εισαγωγή αέρα	1/4" GAS
Πίεση λειτουργίας	6,2 bar
Ø σωλήνα παροχής εσωτερική	10 mm
Μέση κατανάλωση αέρα	170 l/min
Βάρος	1 kg

kg	€	1	019310010
1,0	229,00		

1931CD13

δράπανο αναστρεφόμενο, από συνθετικό υλικό



Ταχύτητα εν κενώ	800 rpm
Ικανότητα τσοκ	1,0÷13 mm
Ισχύς	0,38 kW
Σπείρωμα τσοκ	1/2" - 20UNC
Εισαγωγή αέρα	1/4" GAS
Πίεση λειτουργίας	6,2 bar
Ø σωλήνα παροχής εσωτερική	10 mm
Μέση κατανάλωση αέρα	170 l/min
Βάρος	1,3 kg

kg 1,3 € 338,00 1 019310013

1932B10

δράπανο αναστρεφόμενο



Ταχύτητα εν κενώ	1,800 rpm
Ικανότητα τσοκ	1÷10 mm
Ισχύς	0,44 kW
Σπείρωμα τσοκ	3/8" - 24UNF
Εισαγωγή αέρα	1/4" GAS
Πίεση λειτουργίας	6,2 bar
Ø σωλήνα παροχής εσωτερική	10 mm
Μέση κατανάλωση αέρα	160 l/min
Βάρος	1,2 kg

kg 1,2 € 167,00 1 019320040

1932B13

δράπανο αναστρεφόμενο



Ταχύτητα εν κενώ	400 rpm
Ικανότητα τσοκ	1,5÷13 mm
Ισχύς	0,34 kW
Σπείρωμα άξονα	1/2" - 20UNC
Εισαγωγή αέρα	1/4" GAS
Πίεση λειτουργίας	6,2 bar
Ø Σωλήνα παροχής εσωτερική	10 mm
Μέση κατανάλωση αέρα	180 l/min
Peso	1,6 kg

kg 1,6 € 270,00 1 019320004

1931AN10

δράπανο γωνιακό αναστρεφόμενο



Ταχύτητα εν κενώ	1,400 rpm
Ικανότητα τσοκ	1÷10 mm
Ισχύς	0,38 kW
Σπείρωμα τσοκ	3/8" - 24UNF
Εισαγωγή αέρα	1/4" GAS
Πίεση λειτουργίας	6,2 bar
Ø σωλήνα παροχής εσωτερική	10 mm
Μέση κατανάλωση αέρα	150 l/min
Βάρος	1,1 kg

kg 1,1 € 253,00 1 019310030

1932RS13

δράπανο αναστρεφόμενο



Ταχύτητα εν κενώ	750 rpm
Ικανότητα τσοκ	1,5÷13 mm
Ισχύς	0,55 kW
Σπείρωμα τσοκ	3/8" - 24UNF
Εισαγωγή αέρα	1/4" GAS
Πίεση λειτουργίας	6,2 bar
Ø σωλήνα παροχής εσωτερική	10 mm
Μέση κατανάλωση αέρα	160 l/min
Βάρος	1,4 kg

kg 1,4 € 212,50 1 019320043

1933IH

τροχός για καλούπια υψηλής ισχύος

• Τσοκ, Ø 3 mm και 6 mm



Ταχύτητα εν κενώ	20,000 rpm
Ικανότητα τσοκ	3 - 6 mm
Ισχύς	0,75 kW
Εισαγωγή αέρα	1/4" GAS
Πίεση λειτουργίας	6,2 bar
Ø σωλήνα παροχής εσωτερική	10 mm
Μέση κατανάλωση αέρα	370 l/min
Βάρος	800 g

g 800 € 208,50 1 019330006

Beta
Quality Tools

19331H

τροχός για καλούπια υψηλής ισχύος με μακρύ άξονα

• Τσοκ, Ø 3 mm και 6 mm

CE



Ταχύτητα εν κενώ	20,000 rpm
Ικανότητα τσοκ	3 - 6 mm
Ισχύς	0,75 kW
Εισαγωγή αέρα	1/4" GAS
Πίεση λειτουργίας	6,2 bar
Ø σωλήνα παροχής εσωτερική	10 mm
Μέση κατανάλωση αέρα	370 l/min
Βάρος	1,2 kg

kg	€	1	019330011
1,2	364,00		

1933AN90-H

γωνιακός τροχός υψηλής ισχύος

• Τσοκ, Ø 3 mm και 6 mm

CE



Ταχύτητα εν κενώ	15,000 rpm
Ικανότητα τσοκ	3 - 6 mm
Ισχύς	0,75 kW
Εισαγωγή αέρα	1/4" GAS
Πίεση λειτουργίας	6,2 bar
Ø σωλήνα παροχής εσωτερική	10 mm
Μέση κατανάλωση αέρα	370 l/min
Βάρος	1,1 kg

kg	€	1	019330021
1,1	364,00		

1933

τροχός για καλούπια

• Τσοκ, 3 mm και 6 mm

CE



Ταχύτητα εν κενώ	25,000 rpm
Ικανότητα τσοκ	3 - 6 mm
Ισχύς	0,20 kW
Εισαγωγή αέρα	1/4" GAS
Πίεση λειτουργίας	6,2 bar
Ø σωλήνα παροχής εσωτερική	10 mm
Μέση κατανάλωση αέρα	230 l/min
Βάρος	380 g

kg	€	1	019330001
380	134,50		

1933I

τροχός για καλούπια

• Τσοκ, 3 mm και 6 mm

CE



Ταχύτητα εν κενώ	20,000 rpm
Ικανότητα τσοκ	3 - 6 mm
Ισχύς	0,38 kW
Εισαγωγή αέρα	1/4" GAS
Πίεση λειτουργίας	6,2 bar
Ø σωλήνα παροχής εσωτερική	10 mm
Μέση κατανάλωση αέρα	260 l/min
Βάρος	670 g

g	€	1	019330005
670	153,00		

1933L

τροχός για καλούπια με μακρύ άξονα

• Τσοκ, 3 mm και 6 mm

CE



Ταχύτητα εν κενώ	25,000 rpm
Ικανότητα τσοκ	3 - 6 mm
Ισχύς	0,20 kW
Εισαγωγή αέρα	1/4" GAS
Πίεση λειτουργίας	6,2 bar
Ø σωλήνα παροχής εσωτερική	10 mm
Μέση κατανάλωση αέρα	270 l/min
Βάρος	670 g

g	€	1	019330015
670	174,00		

1933IL

τροχός για καλούπια με μακρύ άξονα

• Τσοκ, 3 mm και 6 mm

CE



Ταχύτητα εν κενώ	20,000 rpm
Ικανότητα τσοκ	3 - 6 mm
Ισχύς	0,38 kW
Εισαγωγή αέρα	1/4" GAS
Πίεση λειτουργίας	6,2 bar
Ø σωλήνα παροχής εσωτερική	10 mm
Μέση κατανάλωση αέρα	113 l/min
Βάρος	1,4 kg

kg	€	1	019330010
1,4	208,50		

1933AN90

γωνιακός τροχός

• Τσοκ, 3 mm και 6 mm

CE



Ταχύτητα εν κενώ	20,000 rpm
Ικανότητα τσοκ	3 - 6 mm
Ισχύς	0,20 kW
Εισαγωγή αέρα	1/4" GAS
Πίεση λειτουργίας	6,2 bar
Ø σωλήνα παροχής εσωτερική	10 mm
Μέση κατανάλωση αέρα	230 l/min
Βάρος	510 g

g	€	1	019330020
510	172,00		

1934BV

τροχός για ελαστικά αργόστροφος

• Τσοκ, 3 mm και 6 mm

CE



Ταχύτητα εν κενώ	3,700 rpm
Τσοκ	3 - 6 mm
Ισχύς	0,37 kW
Εισαγωγή αέρα	1/4" GAS
Πίεση λειτουργίας	6,2 bar
Ø σωλήνα παροχής εσωτερική	10 mm
Μέση κατανάλωση αέρα	113 l/min
Βάρος	0,84 kg

g	€	1	019340000
840	185,50		



1934MAV

μικρός τροχός για καλούπια

CE



Ταχύτητα εν κενώ	56,000 rpm
Τσوك	3 mm
Ισχύς	0,04 kW
Εισαγωγή αέρα	1/4" GAS BSPT
Πίεση λειτουργίας	6,2 bar
Ø σωλήνα παροχής εσωτερική	4,5 mm
Μέση κατανάλωση αέρα	115 l/min
Βάρος	0.2 kg

g 205 € 159,00 1 019340010

1934MAV70

μικρός τροχός για καλούπια πολύστροφος

CE



Ταχύτητα εν κενώ	70,000 rpm
Τσوك	3 mm
Ισχύς	0,08 kW
Εισαγωγή αέρα	1/4" GAS BSPT
Πίεση λειτουργίας	6,2 bar
Ø σωλήνα παροχής εσωτερική	4,5 mm
Μέση κατανάλωση αέρα	115 l/min
Βάρος	0.21 kg

g 210 € 264,00 1 019340030

1935F

κατσαβίδι αέρα αναστρεφόμενο

1/4

CE



Ταχύτητα εν κενώ	800 rpm
Περιοχή ροπής	4-16 Nm
Ικανότητα βίδα	6-9 M
Υποδοχή	● 1/4"
Εισαγωγή αέρα	1/4" GAS
Πίεση λειτουργίας	6,2 bar
Ø σωλήνα παροχής εσωτερική	10 mm
Μέση κατανάλωση αέρα	150 l/min
Βάρος	1,3 kg

kg 1,3 € 253,00 1 019350045

1936/4A

γωνιακός τροχός

CE



Ταχύτητα εν κενώ	11,000 rpm
Διάσταση δίσκου	115 mm
Ισχύς	0,66 kW
M14	M14
1/4" GAS	1/4" GAS
Πίεση λειτουργίας	6,2 bar
Ø Σωλήνα παροχής εσωτερική	10 mm
Μέση κατανάλωση αέρα	390 l/min
Βάρος	1.77 kg

kg 1,8 € 416,00 1 019360024

1936/5A

γωνιακός τροχός

CE



Ταχύτητα εν κενώ	10,000 rpm
Διάμετρος δίσκου	125 mm
Ισχύς	0,66 kW
Σπείρωμα τσok	M14
Εισαγωγή αέρα	1/4" GAS
Πίεση λειτουργίας	6,2 bar
Ø σωλήνα παροχής εσωτερική	10 mm
Μέση κατανάλωση αέρα	390 l/min
Βάρος	1,9 kg

kg 1,9 € 443,00 1 019360025

1936/7A

CE



Ταχύτητα εν κενώ	7600 giri/min
Διάμετρος δίσκου	180 mm
Ισχύς	1,3 kW
Σπείρωμα άξονα	M14
Εισαγωγή αέρα	3/8" GAS
Πίεση λειτουργίας	6,2 bar
Ø σωλήνα παροχής εσωτερική	13 mm
Μέση κατανάλωση αέρα	906 l/min
Βάρος	2,7 kg

kg 2,7 € 609,00 1 019360027



1937

Έκκεντρο τριβείο χούφτας, δε χρειάζεται λίπανση, από συνθετικό υλικό

• Διάμετρος τροχιάς: 5 mm



Ταχύτητα εν κενώ
Ισχύς
Πλατό
Διάμετρος τροχιάς
Σπείρωμα τσοκ
Εισαγωγή αέρα
Πίεση λειτουργίας
Ø σωλήνα εσωτερική
Μέση κατανάλωση αέρα
Βάρος

12,000 rpm
0,18 kW
150 mm
5 mm
5/16"-24
1/4" GAS
6,2 bar
10 mm
170 l/min
0,86 kg

kg 0,86 € 439,00 1 019370001

1937R/P

πλατό με 6 τρύπες, Ø 150 mm, για 1937



1937R/P € 46,00 1 019370002

1937KC

μίνι έκκεντρο τριβείο

- Διάμετρος τροχιάς 4 mm
- 2 πλατό για γυαλόχαρτο (Ø 50 mm και Ø 75 mm)
- 10 δίσκοι γυαλόχαρτα (Ø 50 mm), κόκκωση 400, 600, 800
- 10 δίσκοι γυαλόχαρτα (Ø 75 mm), κόκκωση 400, 600, 800



Ταχύτητα εν κενώ
Ισχύς
Πλατό
Σπείρωμα τσοκ
Εισαγωγή αέρα
Πίεση λειτουργίας
Εσωτερική διάσταση σωλήνα (Ø)
Μέση κατανάλωση αέρα
Βάρος τριβείου
Βάρος kit

15000
0.25
50 - 75
M6 x 1.0
1/4"
6.2 bar
10
79
0.64
1.4

kg 1,4 € 252,00 1 019370171

1937C...

δίσκοι γυαλόχαρτα για 1937KC



Ø mm	P	€	kg	1937C...
50	400	15,10	1	019370175
50	600	15,10	1	019370176
50	800	15,10	1	019370177
75	400	19,10	1	019370178
75	600	19,10	1	019370179
75	800	19,10	1	019370180

* Οι τιμές αναφέρονται σε 10 τεμάχια

1937KL

μίνι στυλβωτής

- Πλατό για γυαλόχαρτο (Ø 75 mm)
- 2 σφουγγάρια γυαλίσματος (Ø 90 mm) - 1937/KL-DSB, 1937/KL-DSG
- Πλατό μάλλινο (Ø 90 mm) - 1937/KL-DLA



Ταχύτητα εν κενώ
Ισχύς
Πλατό
Σπείρωμα τσοκ
Εισαγωγή αέρα
Πίεση λειτουργίας
Εσωτερική διάσταση σωλήνα (Ø)
Μέση κατανάλωση αέρα
Βάρος τριβείου
Βάρος kit

3,200 rpm
0,25 kW
75 mm
M6
1/4" GAS
6,2 bar
10 mm
91 l/min
0,75 kg
1,8 kg

kg 1,8 € 274,00 1 019370161

1937KL-D

βοηθητικά εξαρτήματα για 1937KL



	Ø mm	€	kg	1937KL-D
1937KL-DLA	90	24,70	1	019370164
1937KL-DSB	90	24,70	1	019370165
1937KL-DSG	90	24,70	1	019370166

1937K...

πέλματα για 1937KC και 1937KL



	Ø mm	1937KC	1937KL	€	kg	1937K...
1937KC-RP	50	•		27,00	1	019370173
1937KL-RP	75	•	•	32,50	1	019370163

1937M

τριβείο πολλαπλών χρήσεων με 16 εξαρτήματα



Ταχύτητα εν κενώ
Ισχύς
Εισαγωγή αέρα
Πίεση λειτουργίας
Ø σωλήνα παροχής εσωτερική
Μέση κατανάλωση αέρα
Βάρος τριβείου
Βάρος σετ

3,500 rpm
0,34 kW
1/4" GAS
6,2 bar
10 mm
113 l/min
1,5 kg
4,5 kg

kg 4,5 € 928,00 1 019370011
458x495x116 mm

1937M-01÷11

βοηθητικά εξαρτήματα για 1937M



	L mm	1937M-	€	kg	1937M-
1937M-01	30		28,50	1	019370101
1937M-02	30		28,50	1	019370102
1937M-03	11		24,70	1	019370103
1937M-04	23		24,70	1	019370104
1937M-05	11		24,70	1	019370105
1937M-06	23		24,70	1	019370106
* 1937M-07	16		67,50	1	019370107
1937M-08	13	07	24,70	1	019370108
1937M-09	26	07	24,70	1	019370109
1937M-10	11	03, 05	24,70	1	019370110
1937M-11	23	01, 02, 04, 06	24,70	1	019370111

* Οι τιμές είναι για 6 τεμάχια

1937N10

αεροτριβείο ταινίας



Ταχύτητα εν κενώ	20,000 rpm
Ισχύς	0,37 kW
Ταινία	10x330 mm
Εισαγωγή αέρα	1/4" GAS
Πίεση λειτουργίας	6,2 bar
Ø σωλήνα παροχής εσωτερική	10 mm
Μέση κατανάλωση αέρα	374 l/min
Βάρος	0,9 kg

kg	€		
0,9	296,00	1	019370041

1937N10-GR

ταινίες λείανσης για 1937N10



	P	€		
1937N10-GR60	60	31,50	1	019370146
1937N10-GR80	80	31,50	1	019370148
1937N10-GR100	100	31,50	1	019370150
1937N10-GR120	120	31,50	1	019370152

Οι τιμές είναι για 10 τεμάχια

1937N20

πνευματικό τριβείο ταινίας



Ταχύτητα εν κενώ	16,000 rpm
Ισχύς	0,45 kW
Διαστάσεις ταινίας	20x520 mm
Εισαγωγή αέρα	1/4" GAS
Πίεση λειτουργίας	6,2 bar
Ø σωλήνα παροχής εσωτερική	10 mm
Μέση κατανάλωση αέρα	400 l/min
Βάρος	1,6 kg

kg	€		
1,6	344,00	1	019370051

1937N20-GR

ταινίες λείανσης για 1937N20



	P	€		
1937N20-GR60	60	40,50	1	019370156
1937N20-GR80	80	40,50	1	019370158
1937N20-GR100	100	40,50	1	019370160
1937N20-GR120	120	40,50	1	019370162

Οι τιμές είναι για 10 τεμάχια

1938

Αποκολλητής παρμπριζ

• Παραδίδεται με 1 ίσια λάμα 57 mm



Ταλαντώσεις/λεπτό	20,000
Εισαγωγή αέρα	1/4" GAS
Πίεση λειτουργίας	6,2 bar
Ø Σωλήνα εσωτερική	6,5 mm
Μέση κατανάλωση αέρα	200 l/min
Βάρος	1,0 kg

kg	€		
1,0	231,50	1	019380021

1938R/L

λάμες για αποκολλητή παρμπριζ

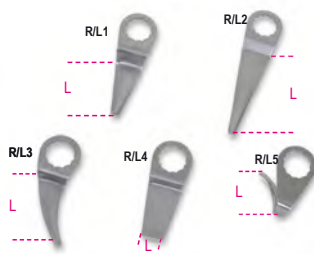

	L mm	€		
1938R/L1	57	19,70	1	019380041
1938R/L2	90	36,50	1	019380042
1938R/L3	30	21,50	1	019380043
1938R/L4	8	31,50	1	019380044
1938R/L5	36	36,50	1	019380045

1938R/S5

σετ με 5 λάμες για 1938

1938R/S5	€		
	144,50	1	019380055

1940

κοπίδι αέρα

• Συνοδεύεται με ελατήριο μη επαναφοράς και συγκράτηση μπαγιονέτ για εξάγωνο κοπίδια



Κρούσεις ανά λεπτό	3,500
Υποδοχή	Ø 11 mm
Διάμετρος εμβόλου	19 mm
Διαδρομή εμβόλου	67 mm
Εισαγωγή αέρα	1/4" GAS
Πίεση λειτουργίας	6,2 bar
Ø σωλήνα παροχής εσωτερική	8 mm
Μέση κατανάλωση αέρα	240 l/min
Βάρος	1,9 kg

kg	€		
1,9	174,00	1	019400001

1940/C6

αεροκόπιδο με 5 κοπίδια και βοηθητικά εξαρτήματα

• Για κοπή λαμαρίνας, μπουλονιών και αμαξωμάτων, αφαίρεση βόρακα, πρισινιών, γύψου και πλακιδίων

• Συλλογή σε μια πρακτική εργαλειοθήκη από ABS, που περιέχει:

- 1 αεροκόπιδο 1940
- 1 επίπεδο κοπίδι 1940SN
- 1 κοπίδι κατεδάφισης 1940ST
- 1 κοπίδι με στρόγγυλες άκρες 1940SD
- 1 κοπίδι λοξό 1940SPS
- 1 κοπίδι για φύλλα λαμαρίνας 1940SDT
- 1 ελατήριο μη επιστροφής 1940MT
- 1 συγκράτηση μπαγιονέτας για κοπίδια με εξάγωνο οδηγό



Κρούσεις ανα λεπτό	3.500
Υποδοχή	Ø 11 mm
Διάμετρος εμβόλου	19 mm
Διαδρομή εμβόλου	67 mm
Εισαγωγή αέρα	1/4" GAS
Πίεση λειτουργίας	6,2 bar
Ø σωλήνα παροχής εσωτερική	8 mm
Μέση κατανάλωση αέρα	240 l/min
Βάρος	3,3 kg

kg	€		
3,3	263,00	1	019400000

320x240x90 mm

1940MT

ανταλλακτικό ελατήριο για 1940



1940MT	€ 11,90	5	019400110
--------	---------	---	-----------

1940S...

κοπίδια για 1940



1940SN	€ 15,00	5	019400020
1940ST	€ 15,50	5	019400021
1940SD	€ 15,50	5	019400022
1940SPS	€ 15,00	5	019400023
1940SDT	€ 15,00	5	019400024

1940/S5

σετ 5 κοπίδια για αεροκόπιδα 1940



1940/S5	€ 68,50	1	019400030
---------	---------	---	-----------

1940E10

Αεροκόπιδο

- Δέχεται κοπίδια με εξάγωνο οδηγό 10 mm
- Παρέχεται με ελατήριο μη επιστροφής και συγκράτηση μπαγιονέτας



Κρούσεις ανά λεπτό	2,900
Υποδοχή	○ 10 mm
Διάμετρος εμβόλου	19 mm
Διαδρομή εμβόλου	67 mm
Εισαγωγή αέρα	1/4" GAS
Πίεση λειτουργίας	6.2 bar
Ø σωλήνα παροχής εσωτερική	10 mm
Μέση κατανάλωση αέρα	76 l/min
Βάρος	1.7 kg

kg 1,7	€ 217,00	1	019400010
--------	----------	---	-----------

1940E10/MT

ανταλλακτικό ελατήριο για 1940E10



1940E10/MT	€ 1,35	5	019400112
------------	--------	---	-----------

1940E10/S...

κοπίδια για κοπίδι αέρα 1940E10



1940E10/SN	€ 12,40	5	019400040
1940E10/ST	€ 12,40	5	019400041
1940E10/SD	€ 12,20	5	019400042
1940E10/SPS	€ 12,40	5	019400043
1940E10/SDT	€ 12,40	5	019400044

1940E10/S5

σετ με 5 κοπίδια για κοπίδι αέρα 1940E10



1940E10/S5	€ 51,50	1	019400050
------------	---------	---	-----------

1942A

σέγα αέρα



Διαδρομές ανά λεπτό	10.000
Μήκος διαδρομής	10 mm
Εισαγωγή αέρα	1/4" GAS BSP
6.2 bars	6.2 bar
8 mm	8 mm
Μέση κατανάλωση αέρα	75 l/min
Βάρος	550 g

kg 550	€ 326,00	1	019420000
--------	----------	---	-----------

1942LR

διμεταλλικές λάμες για σέγα αέρα 1942A



1942LR	€ 6,55	5	019420032
--------	--------	---	-----------

1944A

αξονικό ματσακόνι αέρα

CE



Κρούσεις ανά λεπτό	3.800
Μήκος διαδρομής	33 mm
Πλήθος βελονών	19
Ø βελόνας	3 mm
Εισαγωγή αέρα	1/4" GAS
Πίεση λειτουργίας	6.2 bar
Ø σωλήνα παροχής εσωτερική	10 mm
Μέση κατανάλωση αέρα	85 l/min
Βάρος	2.8 kg

kg 2,8	€ 347,00	1	019440011
--------	----------	---	-----------

1944N

ματσακόνι αέρα με βελόνες



Κρούσεις ανά λεπτό	3800
Μήκος διαδρομής	33 mm
Πλήθος βελονών	19
Ø βελόνας	3 mm
Είσοδος αέρα	1/4" GAS
Πίεση λειτουργίας	6.2 bar
Ø σωλήνα παροχής εσωτερική	8 mm
Μέση κατανάλωση αέρα	85 l/min
Βάρος	2.7 kg

kg 2,7	€ 434,00	1	019440002
--------	----------	---	-----------

1944AR

σετ βελόνες για το αεροματσακόνι 1944A και 1944N



1944AR 2	Ø mm 2	n. 29	€ 47,00	1	019440015
1944AR 3	Ø mm 3	n. 19	€ 35,50	1	019440005

1944PA

πλάκες για βελόνες για 1944N και 1944A



	Ø mm	N.	€		
1944PA 2	2	29	50,50	1	019440016
1944PA 3	3	19	38,50	1	019440006

1945S

καρφωτικό για δίχαλο

• Δίχαλα τύπου 80, διαστάσεων 0.95 x 0.65 mm (21-εύρος), μήκος: 4 - 16 mm; πλάτος: 12.8 mm



Χωρητικότητα γεμιστήρα 157 pcs
 Εισαγωγή αέρα 1/4" GAS
 Πίση λειτουργίας 4.2 - 7 bar
 Ø σωλήνα παροχής εσωτερική 8 mm
 Κατανάλωση αέρα (7 bar) 0,34 l/κύκλο
 Βάρος 0.87 kg

kg	€		
0,9	189,50	1	019450000

1945S/G...

δίχαλα σειρά 80, διαστάσεις 0.95x0.65 mm (21-εύρος), πλάτος 12.8 mm, για 1945S

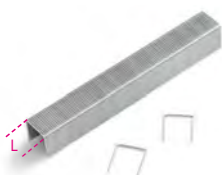

	L mm	€		
• 1945S/G 4	4	20,20	1	019450004
1945S/G 6	6	7,95	1	019450006
1945S/G 8	8	8,25	1	019450008
1945S/G 10	10	9,35	1	019450010
1945S/G 12	12	10,90	1	019450012
1945S/G 14	14	11,50	1	019450014
1945S/G 16	16	11,20	1	019450016

Οι τιμές είναι για 5,000 τεμάχια
• Οι τιμές είναι για 10,000 τεμάχια

1945C

καρφωτικό για δίχαλο και βελονάκι

• Δίχαλα τύπου 90, διαστάσεων 1.25 x 1.0 mm (18-εύρος), μήκος: 16 - 40 mm; πλάτος: 5.8 mm
• Βελονάκι τύπου B12, διαστάσεων 1.25 x 1.0 mm (18-εύρος), 1.9-mm κεφάλι

CE



Χωρητικότητα γεμιστήρα 100 pcs
 Εισαγωγή αέρα 1/4" GAS
 Πίση λειτουργίας 5 - 8 bar
 Ø σωλήνα παροχής εσωτερική 8 mm
 Κατανάλωση αέρα (7 bar) 1.12 l/κύκλο
 Βάρος 1.16 kg

kg	€		
1,16	250,00	1	019450200

1945C/G...

δίχαλα τύπου 90, διαστάσεις 1.25x1.0 mm (18-εύρος), πλάτος 5.8 mm, για 1945C

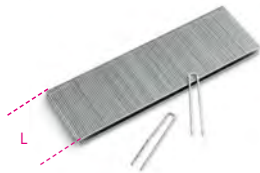

	L mm	€		
1945C/G 16	16	13,50	1	019450216
1945C/G 19	19	18,30	1	019450219
1945C/G 22	22	17,40	1	019450222
1945C/G 25	25	20,50	1	019450225
1945C/G 28	28	25,00	1	019450228
1945C/G 32	32	25,00	1	019450232
1945C/G 35	35	27,00	1	019450235
1945C/G 38	38	30,00	1	019450238
1945C/G 40	40	32,00	1	019450240

Οι τιμές είναι για 5,000 τεμάχια

1945C/GP...

βελονάκι τύπου B12, διαστάσεις 1.25x1.0 mm (18-εύρος), 1.9 mm-κεφάλι, για 1945C

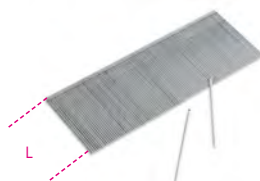

	L mm	€		
1945C/GP 15	15	8,25	1	019450255
1945C/GP 16	16	8,40	1	019450256
1945C/GP 20	20	8,40	1	019450260
1945C/GP 25	25	11,50	1	019450265
1945C/GP 30	30	13,50	1	019450270
1945C/GP 32	32	12,70	1	019450272
1945C/GP 35	35	13,70	1	019450275
1945C/GP 38	38	17,10	1	019450278
1945C/GP 40	40	17,40	1	019450280
1945C/GP 45	45	16,90	1	019450285
1945C/GP 50	50	18,50	1	019450290

Οι τιμές είναι για 5,000 τεμάχια

Beta

1945P

καρφωτικό για καρφίτσα ακέφαλη

• Καρφίτσα ακέφαλη τύπου B6, Ø 0.64 mm (23-εύρος), μήκος: 12 - 35 mm

CE



Χωρητικότητα γεμιστήρα 145 pcs
 Εισαγωγή αέρα 1/4" GAS
 Πίση λειτουργίας 4 - 7 bar
 Ø σωλήνα παροχής εσωτερική 8 mm
 Κατανάλωση αέρα (7 bar) 0.27 l/κύκλο
 Βάρος 0.87 kg

kg	€		
0,87	303,00	1	019450100

1945P/S...

ακέφαλες καρφίτσες τύπου B6, Ø 0.64 mm (23-εύρος), για 1945P



	L mm	€		
1945P/S 12	12	9,35	1	019450112
1945P/S 15	15	9,00	1	019450115
1945P/S 18	18	9,80	1	019450118
1945P/S 20	20	11,40	1	019450120
1945P/S 21	21	13,50	1	019450121
1945P/S 22	22	11,90	1	019450122
1945P/S 25	25	12,70	1	019450125
1945P/S 30	30	14,60	1	019450130
1945P/S 35	35	19,20	1	019450135

Οι τιμές είναι για 10,000 τεμάχια

Beta

1946

αεροπιρτσιναδόρος

- Διαθέτει εναλλάξιμα μπτεκ, 2.4-3.2-4.0-4.8 mm, δοχείο ασφαλείας για πιρτσίνια και γάντζο για κρέμασμα

CE



Δύναμη έλξης	8000 N
Μήκος διαδρομής	14 mm
Μέγιστη ικανότητα πιρτσίνι	αλουμίνιο 4,8 mm
Εισαγωγή αέρα	1/4" GAS
Πίεση λειτουργίας	6,2 bar
Ø σωλήνα παροχής εσωτερική	6 mm
Μέση κατανάλωση αέρα	1.2 l/κύκλο
Βάρος	1,5 kg

kg	€		
1,5	188,50	1	019460001

1946C4,8

αεροπιρτσιναδόρος

- Αυτόματη έλξη
- Παραδίδεται έτοιμος για πιρτσίνια 2.4 - 3.2 - 4.0 - 4.8 mm από χάλυβα, ανοξείδωτο χάλυβα, αλουμίνιο και χαλκό

CE



Δύναμη έλξης	8,900 N
Μήκος διαδρομής	15 mm
Μέγιστη ικανότητα πιρτσίνι	Ανοξείδωτος χάλυβας Ø4.8 mm
Εισαγωγή αέρα	1/4" GAS
Πίεση λειτουργίας	6,2 bar
Ø σωλήνα παροχής εσωτερική	10 mm
Κατανάλωση αέρα	2.6 l/κύκλο
Βάρος	1.5 kg

kg	€		
1,5	716,00	1	019460006

1946C7,8

αεροπιρτσιναδόρος

- Αυτόματη έλξη
- Παραδίδεται έτοιμος για πιρτσίνια 4.8 - 5.6 - 6.4 - 7.8 mm από χάλυβα, ανοξείδωτο χάλυβα, αλουμίνιο και χαλκό

CE



Δύναμη έλξης	16,900 N
Μήκος διαδρομής	22.5 mm
Μέγιστη ικανότητα πιρτσίνι	Ανοξείδωτος χάλυβας Ø7.8 mm
Εισαγωγή αέρα	1/4" GAS
Πίεση λειτουργίας	6,2 bar
Ø σωλήνα παροχής εσωτερική	10 mm
Κατανάλωση αέρα	4.9 l/κύκλο
Βάρος	1.8 kg

kg	€		
1,8	926,00	1	019460008

1946C/T...

κεφαλές για πιρτσίνια οικοδομών



	Ø mm	€		
1946C/T4,8	4,8	36,50	1	019460016
1946C/T6,4	6,4	36,50	1	019460018

1946KF

πιρτσιναδόρος αέρα για πιρτσίνια με σπείρωμα

- Παραδίδεται έτοιμος για χρήση με πιρτσίνια με σπείρωμα από χάλυβα, ανοξείδωτο χάλυβα, αλουμίνιο και χαλκό, M4, M5, M6, M8

CE



Δύναμη έλξης	14,235 N
Διαδρομή	7 mm
Μέγιστη ικανότητα πιρτσίνι	Ανοξείδωτος χάλυβας Ø, M8
Εισαγωγή αέρα	1/4" GAS
Πίεση λειτουργίας	6,2 bar
Ø σωλήνα παροχής εσωτερική	10 mm
Κατανάλωση αέρα	2.1 l/κύκλο
Βάρος πιρτσιναδόρου	2.1 kg
Βάρος kit	3.4 kg

kg	€		
3,4	2.385,00	1	019460012

1946KF/M...

ανταλλακτικοί πείροι για 1946KF



1946KF/M4	€		
	65,50	1	019460124
1946KF/M5	65,50	1	019460125
1946KF/M6	65,50	1	019460126
1946KF/M8	63,00	1	019460128

1947

πιστόλι σιλικόνης

- Πιστόλι αέρα για μεσαίες πυκνότητας σιλικόνη, μονωτικά και κόλλες
- Δέχεται στάνταρ φύσιγγες (210 x 50 mm), σκληρές και μαλακές

CE



Διαστάσεις σωλήνας	210x50 mm
Χωρητικότητα φύσιγγας	350 ml
Εισαγωγή αέρα	1/4" GAS
Πίεση λειτουργίας	4.8 bar
Ø σωλήνα παροχής εσωτερική	10 mm
Μέση κατανάλωση αέρα	120 l/min
Βάρος	1,1 kg

kg	€		
1,1	68,00	1	019470001

1947H

συγκολλητικό πιστόλι

- Πνευματικό εργαλείο για σιλικόνες και κόλλες σε στάνταρ πλαστικές ή μεταλλικές φύσιγγες
- Υποστηρίζει στάνταρ φύσιγγες (215/218 mm x 50/51 mm), σκληρές και μαλακές
- Ενσωματωμένος ρυθμιστής πίεσης

CE



Διαστάσεις σωλήνας	210x50 mm
Χωρητικότητα φύσιγγας	300/310 ml
Εισαγωγή αέρα	1/4" GAS
Πίεση λειτουργίας	4 ÷ 8 bar
Ø σωλήνα παροχής εσωτερική	2.5 mm
Μέση κατανάλωση αέρα	120 l/min
Βάρος	750 g

g	€		
750	230,00	1	019470011

1947G

γρσααδόρος

Κεφαλή από χυτό αλουμίνιο
Εργονομική λαβή για εύκολη πρόσβαση δυσπρόσιτων σημείων
Ανθεκτική σε διάβρωση μπρούντζινη βαλβίδα
Παίρνει φυσίγγια 400 g ή χύμα γράσο μέχρι 500 cc
Σωλήνας: 54 (εσωτερικό) x 260 mm
Εισαγωγή αέρα: 1/4" GAS
Πίεση λειτουργίας: 4÷10 bar
Βάρος: 1.9 kg

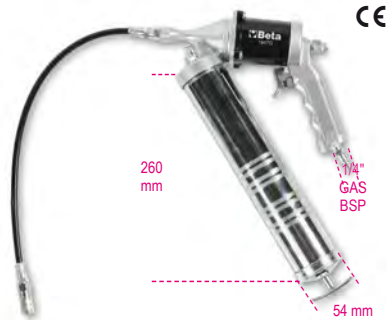

1947G € 163,00 1 019470051

1947G2

γρσααδόρος 2-σε-1

Για συνεχή ή μη συνεχή παροχή γράσου
Κεφαλή από χυτοαλουμίνιο
Εργονομική λαβή
Δέχεται γράσο σε φυσίγγια 400 g ή χύμα έως 500 cc



Μέγεθος σωλήνα 54 (εσωτερικό) x 260 mm
Εισαγωγή αέρα 1/4" GAS BSP
Πίεση λειτουργίας 3÷10 bar
Βάρος 2,2 kg

1947G2 € 166,50 1 019470060

1948

χαράκτης μολύβι

• Η χάραξη σε υλικά όπως χάλυβας, inox, αλουμίνιο, γυαλί, πέτρα και κεραμικά είναι εφικτή



Κρούσεις ανά λεπτό 3,500 ÷ 3,800
Μέγιστη σκληρότητα 60 HRC
Εισαγωγή αέρα 1/4" GAS
Πίεση λειτουργίας 6.2 bar
Μέση κατανάλωση αέρα 50 l/min
Βάρος 150 g

150 € 281,00 1 019480001

1948PR

ανταλλακτική μύτη από καρβίδιο βολφραμίου για 1948

• Μέγιστη σκληρότητα: 60 HRC



1948PR € 102,50 1 019480005

1949KS

στυλό προοδευτικής ροής

• Κατασκευασμένο από ελαφρύ κράμα
• Η ροή του αέρα μπορεί να ρυθμιστεί με την περιστροφή της κεφαλής



Σπείρωμα 1/4" GAS
Πίεση λειτουργίας 3-8 bar
Μέγ. Πίεση λειτουργίας 10 bar
Θερμοκρασία λειτουργίας -20 °C ÷ 70 T38°C
Βάρος 20 g

20 € 6,45 25 019490025

1949U5

φουσητήρας προοδευτικής ροής με 5 ράμφη

• Κορμός από ανθεκτικό σε φθορά και κτυπήματα συνθετικό υλικό
• 3 χαλύβδινα ράμφη, 100/160/320 mm, από λάστιχο που δεν χαράσσει
• 1 ράμφος "Turbo" από nylon ενισχυμένο με fibreglass και μύτη ασφαλείας
• 1 περιστρεφόμενο ράμφος, 100 mm, από nylon ενισχυμέ



Μπρούντζινο επιστόμιο 1/4" GAS
Πίεση λειτουργίας 10 bar
Μέγιστη πίεση λειτουργίας 15 bar
Μέση κατανάλωση αέρα 280 l/min
Θερμοκρασία λειτουργίας -10 °C ÷ 85 °C
Βάρος 93 g

93 € 43,00 1 019490030

1949U5/A

χαλύβδινο ράμφος, 100 mm, με μύτη από λάστιχο που δεν χαράσσει, για 1949U5 - 1949P



1949U5/A € 7,30 1 019490131

1949U5/B

χαλύβδινο ράμφος, 160 mm, με μύτη από λάστιχο που δεν χαράσσει, για 1949U5 - 1949P



1949U5/B € 7,45 1 019490132

1949U5/C

χαλύβδινο ράμφος, 320 mm, με μύτη από λάστιχο που δεν χαράσσει, για 1949U5 - 1949P



1949U5/C € 9,45 1 019490133

1949U5/D

περιστρεφόμενο ράμφος, 100 mm, από nylon ενισχυμένο με fibreglass, για 1949U5 - 1949P



1949U5/D € 7,00 1 019490134

Beta

1949U5/E

ράμφος "Turbo" από nylon ενισχυμένο με fibreglass και μύτη ασφαλείας για 1949U5



1949U5/E € 3,35 1 019490135

1949U5/F

επίπεδο, μπεκ βεντάλιας, από nylon ενισχυμένο με fibreglass, για τα είδη 1949U5 και 1949P



1949U5/F € 4,40 1 019490136

1949U5/G

μπεκ τύπου Οργανισμού υγείας, από nylon ενισχυμένο με fibreglass, για τα είδη 1949U5 και 1949P



1949U5/G € 3,20 1 019490137

1949BC

φουσητήρας προοδευτικής ροής με λαστιχένιο ακροφύσιο

- Κορμός από ανθεκτικό σε φθορά και κτυπήματα συνθετικό υλικό
- Αντικαταστάσιμο ράμφος από λάστιχο που δεν χαράσσει



Αλουμινένιο επιστόμιο 1/4" GAS
 Πίεση λειτουργίας 6-8 bar
 Μέγιστη πίεση λειτουργίας 15 bar
 Μέση κατανάλωση αέρα 87 l/min
 Θερμοκρασία λειτουργίας -20°C ÷ 70°C
 Βάρος 120 g

120 € 17,10 1 019490022

1949BC/RUL

5 μακριά ακροφύσια με λαστιχένιες μύτες, για το είδος 1949BC



1949BC/RUL € 22,00 1 019490123

1949P

μίνη φουσητήρας προοδευτικής ροής

- Κορμός από ανθεκτικό σε φθορά και κτυπήματα συνθετικό υλικό
- Με σύστημα ταχείας τοποθέτησης
- Η ροή του αέρα μπορεί να ρυθμιστεί μέσω περιστροφής

Ø 1/4" GAS BSPT



Μπρούντζινο επιστόμιο 1/4" GAS
 Πίεση λειτουργίας 6÷8 bar
 Μέγιστη πίεση λειτουργίας 15 bar
 Μέση κατανάλωση αέρα 280 l/min
 Θερμοκρασία λειτουργίας -10 °C ÷ 85 E97°C
 Βάρος 70 g

70 € 23,40 1 019490031

1949T

τηλεσκοπικός φουσητήρας προοδευτικής ροής

- Κορμός από ανθεκτικό σε φθορά και κτυπήματα συνθετικό υλικό
- Τηλεσκοπικός αρθρωτός χαλύβδινος σωλήνας: 165 mm ÷ 300 mm

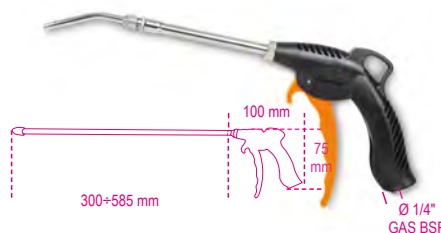

Αλουμινένιο επιστόμιο 1/4" GAS
 Πίεση λειτουργίας 6÷8 bar
 Μέγιστη πίεση λειτουργίας 15 bar
 Μέση κατανάλωση αέρα 144 l/min
 Θερμοκρασία λειτουργίας -20°C ÷ 70°C
 Βάρος 190 g

190 € 28,00 1 019490040



1949F2

φουσητήρας προοδευτικής ροής

- Από ανθεκτικό σε φθορά, κτυπήματα και γρατζουνίσματα, θερμικά μονωμένο σύνθετικό πλαστικό
- Η ειδική βαλβίδα και ο μοχλός επιτρέπουν προοδευτικό άνοιγμα του κυκλώματος, βελτιστοποιώντας έτσι τη ροή του αέρα
- Άκρο με πλαστικό κώνο ασφαλείας για ασφαλή χειρισμό όταν δεν χρησιμοποιείται



Μπρούντζινο επιστόμιο 1/4" GAS
 Πίεση λειτουργίας 4-8 bar
 Μέγιστη πίεση λειτουργίας 12 bar
 Θερμοκρασία λειτουργίας -20 °C ÷ 70 °C
 Βάρος 125 g

125 € 19,90 1 019490028

1949GPA

αερόμετρο για λάστιχα

- κορμός καλυμμένος με ανθεκτικό σε κτυπήματα ελαστικό
- μεταλλικός μοχλός λειτουργίας
- πίεση λειτουργίας: 0,5÷12 bar, 7÷174 psi
- λειτουργία εκτόνωσης πίεσης
- λειτουργία μετρησης πίεσης
- μήκος σωλήνα: 58 cm
- 360° περιστροφή εύκαμπτου σωλήνα
- 1/4" αεραγωγός εισόδου



1949GPA bar psi € 104,00 1 019490018

1949DGT/2

ψηφιακό αερόμετρο για λάστιχα

- κορμός καλυμμένος με ανθεκτικό σε κτυπήματα ελαστικό
- μεταλλικός μοχλός λειτουργίας
- πίεση λειτουργίας: 0.5÷12 bar, 7÷174 psi
- 4 μονάδες μέτρησης, bar/psi/kpa/kgf
- οθόνη LCD οπίσθιου φωτισμού
- διακριτική ικανότητα: 0.05 bar
- αυτόματο σβήσιμο μετά από 1,5 λεπτό.
- μήκος εύκαμπτου σωλήνα: 58 cm
- 360° περιστροφή εύκαμπτου σωλήνα
- τροφοδοσία: 2 μπαταρίες AAA
- 1/4" αεραγωγός εισόδου

CE



L=560 mm

Ø 1/4" GAS BSP

1949DGT/2	bar	psi	€	g	1	019490021
	0,5÷12	7÷174	124,50			

1949GPN

αερόμετρο για λάστιχα, κορμός ABS

- Μανόμετρο με πιστοποίηση CE και κλίμακα 0.7÷12 bars (βαθμονόμηση: 1/10 bars)
- Δύο μπουτόν ελεγχόμενα με σέρβο επιτρέπουν ακριβές και γρήγορο φούσκωμα (+) και ξεφούσκωμα (-) του ελαστικού
- Παραδίδεται με πιστοποιητικό ρύθμισης
- Διαθέτει ανθεκτικό σε κτυπήματα κέλυφος και γάντζο
- Διαθέτει 1/4" GAS ακροδέκτη με σπείρωμα
- Περιστρεφόμενη εισαγωγή για ελαστικό σωλήνα, Ø 7 mm

CE



245 mm

Ø 4 mm

L=1500 mm

1949GPN	bar	g	€	g	1	019490011
	0,7÷12	810	218,00			

1949M

ελεγκτής πίεσης ελαστικών



L=350mm

60 mm

1949M	bar	psi	g	€	g	1	019490400
	0÷4	5÷60	280	73,50			

1949R

φουσητήρας

για τον καθαρισμό των ψυγείων νερού

οι 5 σπές που είναι κάθετες στη λαβή επιτρέπουν την απομάκρυνση της βρωμιάς από τα ψυγεία νερού



L	mm	mm	€	g	1	019490050
600		6	87,50			

1950BZK

φουσκωτήρι ελαστικών bazooka

- η δευτερεύουσα λαβή με κουμπι λειτουργίας βοηθάει στη συγκράτηση του εργαλείου κατά τη διάρκεια της χρήσης
- χωρητικότητα δοχείου: 18 l
- πίεση λειτουργίας: 3-8 bar
- μέγιστη πίεση δοχείου: 16 bar
- βαλβίδα ασφαλείας
- μανόμετρο με βαθμονομημένη κλίμακα
- πλαστικό ακροφύσιο για την αποφυγή ζημιών στη στεφάνη

CE



1950BZK	€	g	1	019500078
	402,00			



1951

πιστόλι καθαρισμού

- Μπορείτε να καθαρίσετε ταπετσαρίες, δάπεδα, καθίσματα αυτοκινήτου και μπότες



319 mm

125 mm

Ø 1/4" GAS BSP

Ταχύτητα εν κενώ

Χωρητικότητα δοχείου

Εισαγωγή αέρα

Πίεση λειτουργίας

Ø σωλήνα παροχής εσωτερικής

Μέση κατανάλωση αέρα

Βάρος

1 L

1/4" GAS

6,2 bar

8 mm

110 l/min

650 g

g	€	g	1	019510051
650	142,00			

1951A

πιστόλι καθαρισμού αναρρόφησης

- Μπορείτε να καθαρίσετε ταπετσαρίες, δάπεδα, καθίσματα αυτοκινήτου και μπότες
- Για χρήση με κατάλληλα απορρυπαντικά
- Δοχείο 1L
- Διαθέτει βάνα για χρησιμοποίηση υγρού από δοχείο
- Πλήρες με σωλήνα σπινάλ, μήκους 1.8 m



340 mm

125 mm

Ø 1/4" GAS BSP

Χωρητικότητα δοχείου

Εισαγωγή αέρα

Πίεση λειτουργίας

σωλήνα παροχής εσωτερικής (Ø)

Μέση κατανάλωση αέρα

Βάρος

1 l

1/4" GAS

6.2 bar

8 mm

120 l/min

800 g

g	€	g	1	019510101
800	229,50			

1952

επαγγελματικό πιστόλι βαφής

- Κορμός από χυτοαλουμίνιο καλυμμένο με μαύρο χημικό νικέλιο
- Nylon δοχείο με σύστημα συλλογής σταζιματος, σπείρωμα 3/8M BSP
- Σπείρωμα κορμού: 1/4" BSP κυλινδρικό
- Ρυθμιστής πίεσης και ροής αέρα
- Ρυθμιστής μορφής jet από στρόγγυλο σε βεντάλια
- Ρυθμιστής ποσότητας χρώματος
- Παραδίδεται με κλειδί service για εργασίες συντήρησης

CE



Ø mm	€	Icon	Icon
1952 1,2	1,2	152,50	1 019520012
1952 1,5	1,5	152,50	1 019520015
1952 1,8	1,8	152,50	1 019520018
1952 2,0	2,0	152,50	1 019520020

1900S

αυτόματη ανέμη λάστιχου, κορμός από ανθεκτικό σε κτυπήματα πλαστικό, για χρήση με αέρα ή νερό

- μεγ. πίεση λειτουργίας: : 15 bar
- λάστιχο πολυουρεθάνης με επένδυση
- σκελετός από πολυπροπυλένιο
- συσκευή για αυτόματη στερέωση του λάστιχου στο απαιτούμενο μήκος
- δυνατότητα απενεργοποίησης του μηχανισμού για να παραμένει το λάστιχο σταθερό
- εύρος θερμοκρασίας κατά τη λειτουργία: -5 °C / +50 °C
- παραδίδεται με στρεφόμενο βραχίονα 180° και έναν πρόσθετο βραχίονα ταχείας σύνδεσης

CE



D1xD mm	L m	Ø GAS BSP	€	Icon	Icon
1900S 8X10	8x12	10 1/4"	214,00	1	019000080

1900M

αυτόματη ανέμη λάστιχου, κορμός από ανθεκτικό σε κτυπήματα πλαστικό,

για χρήση με αέρα ή νερό

- μεγ. πίεση λειτουργίας: 15 bar
- λάστιχο πολυουρεθάνης με επένδυση
- σκελετός από πολυπροπυλένιο
- συσκευή για αυτόματη στερέωση του λάστιχου στο απαιτούμενο μήκος
- δυνατότητα απενεργοποίησης του μηχανισμού για να παραμένει το λάστιχο σταθερό
- εύρος θερμοκρασίας νερού κατά τη λειτουργία: -5 °C / +50 °C
- παραδίδεται με στρεφόμενο βραχίονα 180° και έναν πρόσθετο βραχίονα ταχείας σύνδεσης

CE



D1xD mm	L m	Ø GAS BSP	€	Icon	Icon
1900M 8X15	8x12	15 1/4"	296,00	1	019000085
1900M 10X15	10x14	15 3/8"	305,00	1	019000115

1914

σπειράλ σωλήνες πολυουρεθάνης, 98 Shore

- Μέγ. πίεση λειτουργίας: 12 bar

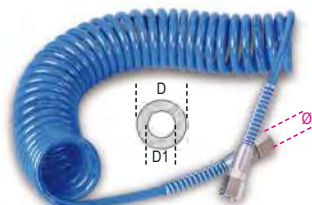

L m	D1xD mm	Ø GAS BSP	€	Icon	Icon
4	5x8	1/4"	24,30	1	019140054
6	5x8	1/4"	28,50	1	019140056
10	5x8	1/4"	36,00	1	019140060

1915B

σπειράλ σωλήνες από πολυουρεθάνη, 95 Shore, τεντωμένοι φτάνουν τα 9 m

- Μέγ. πίεση λειτουργίας: 10 bar

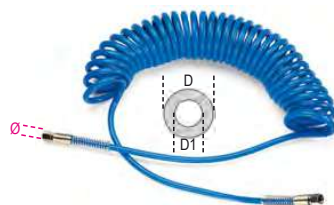

D1xD mm	Ø GAS BSP	€	Icon	Icon
6,5x10	1/4"	41,50	1	019150011
8x12	1/4"	50,00	1	019150012

1915C

σπειράλ σωλήνες από πολυουρεθάνη, 95 Shore, τεντωμένοι φτάνουν τα 12 m

- Μέγ. πίεση λειτουργίας: 10 bar



D1xD mm	Ø GAS BSP	€	Icon	Icon
6,5x10	1/4"	50,00	1	019150014
8x12	1/4"	61,50	1	019150015

1915C/L

σπειράλ σωλήνες από πολυουρεθάνη, 95 Shore, τεντωμένοι φτάνουν τα 15 m

- Μέγ. πίεση λειτουργίας: 10 bar



D1xD mm	Ø GAS BSP	€	Icon	Icon
8x12	1/4"	78,50	1	019150115
11x16	3/8"	133,00	1	019150116

1915D

πλεκτοί σωλήνες από πολυουρεθάνη, 95 Shore, μήκος 9 m

- Μέγ. πίεση λειτουργίας: 15 bar



D1xD mm	Ø GAS BSP	€	Icon	Icon
8x12	1/4"	50,00	1	019150017

1915E

πλεκτοί σωλήνες από πολυουρεθάνη, 95 Shore, μήκος 12 m

- Μέγ. πίεση λειτουργίας: 15 bar



D1xD mm	Ø GAS BSP	€	Icon	Icon
8x12	1/4"	66,00	1	019150019
11x16	3/8"	98,50	1	019150020

1915E/XL

πλεκτοί σωλήνες πολυουρεθάνης,
95 Shore, μήκος 50 m

• Μέγ. πίεση λειτουργίας: 15 bar



D1xD mm	Ø GAS BSP	€	🔧	📦
8x12	1/4"	226,50	1	019150519
11x16	3/8"	379,00	1	019150520

1916I

ταχυσύνδεσμοι αρσενικοί Ιταλικής μορφής
αρσενικό σπείρωμα, κυλινδρικό (BSP)



Ø GAS BSP	€	🔧	📦
1/4"	2,90	5	019160001
3/8"	3,20	5	019160002

1916G

ταχυσύνδεσμοι αρσενικοί Ευρωπαϊκής
μορφής
αρσενικό σπείρωμα, κωνικό (BSPT)



Ø GAS BSPT	€	🔧	📦
1/4"	2,90	5	019160005
3/8"	3,55	5	019160010
1/2"	4,15	5	019160012

1916GF

ταχυσύνδεσμοι, Ιταλικής μορφής,
θηλυκό σπείρωμα, κυλινδρικό (BSP)



Ø GAS BSP	€	🔧	📦
1/4"	2,90	5	019160055
3/8"	3,20	5	019160060

1916GFE

ταχυσύνδεσμοι, Ευρωπαϊκής μορφής,
θηλυκό σπείρωμα, κωνικό (BSPT)



Ø GAS BSPT	€	🔧	📦
1/4"	2,95	5	019160075
3/8"	3,50	5	019160082
1/2"	4,15	5	019160084

1916JM

ταχυσύνδεσμοι, Ασιατικής μορφής,
αρσενικό σπείρωμα, κώνικο (BSPT)



Ø GAS BSPT	€	🔧	📦
1/4"	4,00	1	019160406
3/8"	4,15	1	019160410

1916JF

ταχυσύνδεσμοι, Ευρωπαϊκής μορφής,
θηλυκό σπείρωμα, κυλινδρικό (BSP)



Ø GAS BSP	€	🔧	📦
1/4"	4,00	5	019160456
3/8"	4,15	1	019160460

1916P

ταχυσύνδεσμοι, Ιταλικής μορφής,
με περίβλημα για λάστιχο



D1xD mm	€	🔧	📦
6x14	4,00	5	019160256
8x17	4,15	5	019160258
10x19	5,65	5	019160260

1916S

ταχυσύνδεσμοι, Ιταλικής μορφής,
με ελατήριο

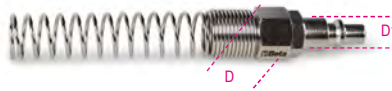

D1xD mm	€	🔧	📦
6x8	4,00	5	019160306
8x10	4,00	5	019160308
10x12	5,20	5	019160310

1917M

ταχυσύνδεσμοι θηλυκοί,
από ανθεκτικό σε κτυπήματα λάστιχο,
αρσενικό σπείρωμα, κυλινδρικό (BSP)

• Σχεδιασμένοι για 1916I και 1916G



Ø GAS BSP	€	🔧	📦
1/4"	10,50	5	019170001
3/8"	10,50	5	019170003
1/2"	11,20	5	019170004

1917F

uniiversal ταχυσύνδεσμοι θηλυκοί,
από ανθεκτικό σε χτυπήματα λάστιχο,
θηλυκό σπείρωμα, κυλινδρικό (BSP)

•Ταιριάζει με το 1916I και 1916G



Ø GAS BSP	€	🔧	📦
1/4"	10,90	5	019170005
3/8"	10,50	5	019170010
1/2"	11,50	5	019170014

1917JM

ταχυσύνδεσμοι θηλυκοί,
Ασιατικής μορφής,
αρσενικό σπείρωμα, κυλινδρικό (BSP)



Ø GAS BSP	€	🔧	📦
1/4"	17,40	1	019170406
3/8"	17,70	1	019170410
1/2"	18,80	1	019170412

1917JF

ταχυσύνδεσμοι θηλυκοί, Ασιατικής μορφής,
θηλυκό σπείρωμα, κυλινδρικό (BSP)



Ø GAS BSP	€	🔧	📦
1/4"	17,40	1	019170456
3/8"	17,40	1	019170460

1917RG

περιστρεφόμενο ρακόρ γενικής χρήσης

- Από αλουμίνιο, θηλυκό σπείρωμα, κυλινδρικό (BSP) αρσενικό σπείρωμα, κυλινδρικό (BSP)
- Ταιριάζει με όλους τα ρακόρ Ιταλικής και Ευρωπαϊκής μορφής
- Περιστρέφεται ελεύθερα, ακόμη και χωρίς σύνδεση.



Ø GAS BSP	€	🔧	📦
1/4"	22,30	1	019170252

1917SP

ταχυσύνδεσμοι γενικής χρήσης,
με περίβλημα για λάστιχο



D1xD mm	€	🔧	📦
6x14	11,20	5	019170206
8x17	11,50	5	019170208
10x19	13,10	5	019170210

1917ST

ταχυσύνδεσμοι γενικής χρήσης,
με ελατήριο



D1xD mm	€	🔧	📦
6x8	10,20	5	019170306
8x10	10,50	5	019170308
10x12	11,80	5	019170310

1918

μαστός για λάστιχο, αρσενικό σπείρωμα



D1 mm	Ø GAS BSP	€	🔧	📦
6	1/8"	2,30	3	019180106
8	1/8"	2,30	3	019180108
6	1/4"	2,45	3	019180116
8	1/4"	2,60	3	019180118
10	1/4"	2,60	3	019180120
10	3/8"	2,90	3	019180130
12	3/8"	3,05	3	019180132
10	1/2"	4,10	3	019180140
12	1/2"	4,10	3	019180142

1918N

νίπελ σύνδεσης
με κωνικό σπείρωμα (BSPT)



Ø GAS	Ø1 GAS	€	🔧	📦
1/4"	1/4"	2,60	5	019180300
3/8"	3/8"	3,05	5	019180310
1/2"	1/2"	4,10	5	019180320



1918R

μειωτικά νίπελ
με κωνικό σπείρωμα (BSPT)



Ø GAS	Ø1 GAS	€	🔧	📦
1/4"	3/8"	2,90	5	019180200
3/8"	1/2"	4,75	5	019180210

1919FE1/4

φίλτρο-ρυθμιστής-λαδωτήρι



Εισαγωγή/εξαγωγή αέρα	1/4" GAS BSPT
Σπείρωμα μανόμετρου	1/8" GAS BSPT
Μέγιστη διέλευση αέρα	750 l/min
Μέγιστη πίεση	9,5 bar
Πίεση λειτουργίας	0,5 - 8,5 bar
Θερμοκρασία λειτουργίας	5 - 60 °C
Κατακράτηση φίλτρου	5 micron
Χωρητικότητα δοχείου	15 cc αέρας / 25 cc λάδι
Βάρος	700 g

📦	€	🔧	📦
700	105,00	1	019190200

1919RB-FE1/4

σετ ανταλλακτικά ποτήρια για 1919FE1/4



📦	€	🔧	📦
1919RB-FE1/4	22,40	1	019190210

1919RF-FE1/4

ανταλλακτικό φίλτρο για 1919FE1/4



📦	€	🔧	📦
1919RF-FE1/4	6,25	1	019190230

1919RM-FE1/4

ανταλλακτικό μανόμετρο για 1919FE1/4



📦	€	🔧	📦
1919RM-FE	13,30	1	019190220

1919F1/4

φίλτρο-ρυθμιστής-λαδωτήρι



Εισαγωγή/εξαγωγή αέρα	1/4" GAS BSPT
Μέγιστη διέλευση αέρα	1000 l/min
Μέγιστη πίεση	9,5 bar
Πίεση λειτουργίας	0,5 - 8,5 bar
Θερμοκρασία λειτουργίας	5 - 60 °C
Κατακράτηση φίλτρου	5 microns
Χωρητικότητα δοχείου	60 cc αέρας / 90 cc λάδι
Βάρος	1.3 kg

📦	€	🔧	📦
1,3	161,00	1	019190250



1919F3/F

φίλτρο-ρυθμιστής-λαδωτήρι



Εισαγωγή/εξαγωγή αέρα
Μέγιστη διέλευση αέρα
Μέγιστη πίεση
Πίεση λειτουργίας
Θερμοκρασία λειτουργίας
Κατακράτηση φίλτρου
Χωρητικότητα δοχείου
Βάρος

3/8" GAS BSPT
1350 l/min
9,5 bar
0,5 - 8,5 bar
5 - 60 °C
5 microns
60 cc αέρασ / 90 cc λάδι
1.3 kg

kg 1,3 € 161,00 1 019190350

1919F1/2

φίλτρο-ρυθμιστής-λαδωτήρι



Εισαγωγή/εξαγωγή αέρα
Μέγιστη διέλευση αέρα
Μέγιστη πίεση
Πίεση λειτουργίας
Θερμοκρασία λειτουργίας
Κατακράτηση φίλτρου
Χωρητικότητα δοχείου
Βάρος

1/2" GAS BSPT
2500 l/min
9,5 bar
0,5 - 8,5 bar
5 - 60 °C
5 microns
60 cc αέρασ / 90 cc λάδι
1.3 kg

kg 1,3 € 161,00 1 019190450

1919RB-F

σετ ανταλλακτικά ποτήρια για φίλτρα 1919F - 1/4", 3/8" και 1/2"



€ 28,50 1 019190510

1919RF-F

ανταλλακτικό φίλτρο για φίλτρα 1919F - 1/4", 3/8" και 1/2"



€ 11,50 1 019190530

1919RM-F

ανταλλακτικό μανόμετρο για φίλτρα 1919F - 1/4", 3/8" και 1/2"



€ 17,10 1 019190520

1919ML

μίνι λαδωτήρι



Ø	L mm	Ø mm	€	1	019190030
1/4"	63	36	21,10	1	019190030
3/8"	63	36	22,90	1	019190032

1919SC

μίνι υδατοπαγίδα



Ø	L mm	Ø mm	€	1	019190035
1/4"	80	40	27,00	1	019190035

1919L

ISO 32 λάδι λίπανσης

Πυκνότητα
Ιξώδες
Ευφλεκτότητα

875 Kg/m³
32 cSt
210°C



cc 500 € 18,50 5 019190050



ΕΡΓΑΛΕΙΟΦΟΡΕΙΣ ΚΑΙ ΣΥΛΛΟΓΕΣ

		ΕΡΓΑΛΕΙΟΘΗΚΕΣ (ΤΣΑΝΤΕΣ)									ΕΡΓΑΛΕΙΟΘΗΚΕΣ (ΦΟΡΗΤΕΣ)												ΤΡΟΛΕΪ													
		2009N/BV	2028/VV	2029/VV	2032/TV	2033L/VV	2036/TV	C99	C99V1	C99V3/2C	C4	C5	C5S	C6T	C9MT	C7	C8	C10	C9	C10S	C11	CP15L	C16	CP17	CP17L	C12	C14	CP15	C18	C19	C19L	C20	C20L	C41S	C41H	C42H
5914VU/M	Για γενική χρήση	109																																		
5915VU/0	Για γενική χρήση	35									498																									
5915VU/1	Για γενική χρήση	45																																		
5915VU/2	Για γενική χρήση	49																																		
5915VU/3	Για γενική χρήση	74																																		
5915VU/4	Για γενική χρήση	80																																		
5915VU/5	Για γενική χρήση	111																																		
5915VU/AS	Για γενική χρήση	68																																		
5940SBK	Για επισκευή ποδηλάτων	125																																		
5941VU/M	Για γενική χρήση	64																																		
5980EL/A	Ηλεκτρονική	57	514		514	514																														
5980EL/B	Ηλεκτρονική	98		515		515	515																													
5980ET/A	Ηλεκτρολογική	70	512		512																															
5980ET/B	Ηλεκτρολογική	64		513		513	513																													
5980ID/1	Слесарные работы	24	516								516																									
5980MQ	Ηλεκτρολογική	46		513																																
5980U/BIKE	Για επισκευή ποδηλάτων	90																																		
5990V1	Για γενική χρήση	44						505	505																											
5990V3	Για γενική χρήση	116						505		505																										

ΤΣΑΝΤΕΣ ΚΑΙ ΣΑΚΙΔΙΑ ΕΡΓΑΛΕΙΩΝ ΑΠΟ ΤΕΧΝΙΚΟ ΥΦΑΣΜΑ

- ΛΕΙΤΟΥΡΓΙΚΟΤΗΤΑ
- ΣΤΙΒΑΡΟΤΗΤΑ
- ΑΝΘΕΚΤΙΚΟΤΗΤΑ

Αυτοί είναι οι τρεις ακρογωνιαίοι λίθοι της σειράς υφασμάτινων εργαλειοθηκών της Beta.

Οι τσάντες και τα σακίδια εργαλείων της Beta είναι κατασκευασμένες από στιβαρό τεχνικό ύφασμα, ανθεκτικό τόσο στην τριβή όσο και στη φθορά, με ενισχυμένο πάτο και ραφές, το οποίο μεταφράζεται σε αξιοπιστία και ανθεκτικότητα.

Κάθε εργαλειοθήκη έχει ειδικά χαρακτηριστικά, σχεδιασμένα για διαφορετικές χρήσεις και βελτιστοποίηση χώρου: τσέπες με φερμουάρ, τηλεσκοπικές λαβές, προστατευτικά τροχών, ενισχυμένοι ιμάντες ώμου και διαφανείς τσάντες εγγράφων είναι μερικές από τις ιδιαιτερότητες κάθε τσάντας και σακιδίου.

Η επιμελής φροντίδα για λεπτομέρειες, ποικιλία και ιδιαίτερη προσοχή στην απόλυτα ασφαλή μεταφορά των εργαλείων, καθιστούν αυτά τα προϊόντα ιδανικά για κάθε εργασιακή κατάσταση.

ΘΗΚΕΣ ΕΡΓΑΛΕΙΩΝ ΠΟΛΥΠΡΟΠΥΛΕΝΙΟΥ

Η Beta παρέχει ένα ευρύ φάσμα τεχνικών θηκών που καλύπτουν κάθε ανάγκη! Οι θήκες εργαλείων και τα τρόλεϊ της Beta είναι κατασκευασμένα από στιβαρό, παχύ, ανθεκτικό σε κραδασμούς, ανθεκτικό στη διάβρωση πολυπροπυλένιο, σχεδιασμένο να αντέχει σε βαριά χρήση - π.χ. σε χαμηλές θερμοκρασίες. Επιλέξτε το προϊόν που ταιριάζει καλύτερα στις εργασιακές σας ανάγκες



από το κλασικό τρόλεϊ εργαλείων, την τροχήλατη έκδοση τρόλεϊ για εύκολη μεταφορά, τις εκδόσεις με κλειδαριές TSA για εντελώς ξενοιαστα ταξίδια και, τέλος, την έκδοση αλουμινίου ή υδατοστεγή.

Οι περισσότερες θήκες εργαλείων και τρόλεϊ της Beta διατίθενται επίσης σε συνδυασμό με ποικιλία εργαλείων που ικανοποιούν διαφορετικές ανάγκες εργασίας, ανάλογα με τον τομέα εφαρμογής: ηλεκτρονικά, υδραυλικά, σκάφη και συντήρηση.

2001/B26

υφασμάτινη θήκη με συλλογή με 26 εργαλεία



2001/B26 € 296,00 1 020010215

55 6x7 - 8x9 - 10x11 - 12x13 - 14x15 - 16x17 mm
96N/SC9 1,5 - 2 - 2,5 - 3 - 4 - 5 - 6 - 8 - 10 mm
1128BMX 145 mm
1150 180 mm
1201E 3x75 - 4x100 - 5,5x150 mm
1202E PH1x80 - PH2x100 mm
1370 300 g
1692 2 m
1770A 9 mm

2001/BV € 69,00 1 020010051

2001/BZV

εργαλειοθήκη από ανθεκτικό τεχνικό ύφασμα

- Διπλή χειρολαβή πάνω για βέλτιστο κράτημα
- Μεγάλη τσέπη για έγγραφα μπροστά με κλείσιμο με φερμουάρ
- Ιμάντας με Velcro πίσω, για τη στερέωση της εργαλειοθήκης στη λαβή του τρόλεϊ
- 20 πρακτικά διαμερίσματα εργαλείων (6 τσέπες και 14 ελαστικά κορδόνια)
- Θηλιές για σφυρί
- Ο ιμάντας ώμου C9/RT μπορεί επίσης να συμπεριληφθεί (παραγγέλλεται ξεχωριστά)



2001/BZV € 55,00 1 020010151

380x290x60 mm - 675 g



2001/BZ24 MQ

πιτσασόμενη τσάντα εργαλείων με συλλογή 24 εργαλείων, για ηλεκτρολόγους



2001/BZ24 MQ € 373,00 1 020010154

	n.	
1128BMX	1	
1150MQ	180 mm	1
42	8-10-13-17-19 mm	5
1274MQ	3x100 - 4x100 - 5,5x125 mm	3
1272MQ	PH0x60 - PH1x80 - PH2x100 mm	3
96BP/SC9	1,5-2-2,5-3-4-5-6-8-10 mm	9
1253		1
1082MQ	160 mm	1

2001/BZ27 VU

πιτσασόμενη τσάντα εργαλείων με συλλογή 27 εργαλείων, γενικής χρήσης



2001/BZ27 VU € 354,00 1 020010157

	n.	
1128BMX	1	
1150	180 mm	1
42	7-8-10-13-17-19 mm	6
1201E	3x75 - 4x100 - 5,5x150 mm	3
1202E	PH0x60- PH1x80 - PH2x100 mm	3
96/SC9	1,5-2-2,5-3-4-5-6-8-10 mm	9
1370	300 g	1
1048N	250 mm	1
1692/5	5 m	1
1771	18 mm	1

2002/BV6

θήκη που τυλίγεται από ανθεκτικό πολυεστέρα, άδεια

- Με 6 πρακτικά, διαφορετικού μεγέθους διαμερίσματα εργαλείων
- Η κεντρική λαβή απο ενισχυμένο ύφασμα διευκολύνει τη μεταφορά
- Με εσωτερικό πτερύγιο που εμποδίζει την έξοδο των εργαλείων
- Ενισχυμένες ραφές περιμετρικά της θήκης
- Κλείσιμο με διπλό Velcro
- Διαστάσεις (ανοιχτή): 175 x 240 mm



2002/BV6 € 11,10 1 020020000

2002/BVL6

θήκη που τυλίγεται από ανθεκτικό πολυεστέρα, άδεια

- Με 6 πρακτικά, διαφορετικού μεγέθους διαμερίσματα εργαλείων
- Η κεντρική λαβή απο ενισχυμένο ύφασμα διευκολύνει τη μεταφορά
- Με εσωτερικό πτερύγιο που εμποδίζει την έξοδο των εργαλείων
- Ενισχυμένες ραφές περιμετρικά της θήκης
- Κλείσιμο με διπλό Velcro
- Διαστάσεις (ανοιχτή): 220 x 290 mm



2002/BVL6 € 14,20 1 020020010

2002/BV7-ZIP

θήκη που τυλίγεται από ανθεκτικό πολυεστέρα, άδεια

- Με 7 πρακτικά, διαφορετικού μεγέθους διαμερίσματα εργαλείων και μία μικρή θήκη με κλείσιμο με φερμουάρ
- Η κεντρική λαβή απο ενισχυμένο ύφασμα διευκολύνει τη μεταφορά
- Με εσωτερικό πτερύγιο που εμποδίζει την έξοδο των εργαλείων
- Ενισχυμένες ραφές περιμετρικά της θήκης
- Κλείσιμο με διπλό Velcro
- Διαστάσεις (ανοιχτή): 355 x 220 mm



2002/BV7-ZIP € 25,50 1 020020060

2002/BV8

θήκη που τυλίγεται από ανθεκτικό πολυεστέρα, άδεια

- Με 8 πρακτικά, διαφορετικού μεγέθους διαμερίσματα εργαλείων
- Η κεντρική λαβή απο ενισχυμένο ύφασμα διευκολύνει τη μεταφορά
- Με εσωτερικό πτερύγιο που εμποδίζει την έξοδο των εργαλείων
- Ενισχυμένες ραφές περιμετρικά της θήκης
- Κλείσιμο με διπλό Velcro
- Διαστάσεις (ανοιχτή): 395 x 360 mm



2002/BV8 € 14,20 1 020020020

2002/BV9

θήκη που τυλίγεται από ανθεκτικό πολυεστέρα, άδεια

- Με 9 πρακτικά, διαφορετικού μεγέθους διαμερίσματα εργαλείων
- Η κεντρική λαβή απο ενισχυμένο ύφασμα διευκολύνει τη μεταφορά
- Με εσωτερικό πτερύγιο που εμποδίζει την έξοδο των εργαλείων
- Ενισχυμένες ραφές περιμετρικά της θήκης
- Κλείσιμο με διπλό Velcro
- Διαστάσεις (ανοιχτή): 325 x 290 mm



2002/BV9 € 14,20 1 020020030

2002/BV12

θήκη που τυλίγεται από ανθεκτικό πολυεστέρα, άδεια

- Με 12 πρακτικά, διαφορετικού μεγέθους διαμερίσματα εργαλείων
- Η κεντρική λαβή απο ενισχυμένο ύφασμα διευκολύνει τη μεταφορά
- Με εσωτερικό πτερύγιο που εμποδίζει την έξοδο των εργαλείων
- Ενισχυμένες ραφές περιμετρικά της θήκης
- Κλείσιμο με διπλό Velcro
- Διαστάσεις (ανοιχτή): 650 x 355 mm



2002/BV12 € 23,60 1 020020040

2002/BV13

θήκη που τυλίγεται από ανθεκτικό πολυεστέρα, άδεια

- Με 13 πρακτικά, διαφορετικού μεγέθους διαμερίσματα εργαλείων
- Η κεντρική λαβή απο ενισχυμένο ύφασμα διευκολύνει τη μεταφορά
- Με εσωτερικό πτερύγιο που εμποδίζει την έξοδο των εργαλείων
- Ενισχυμένες ραφές περιμετρικά της θήκης
- Κλείσιμο με διπλό Velcro
- Διαστάσεις (ανοιχτή): 330 x 190 mm



2002/BV13 € 14,20 1 020020050

2002/BV42

θήκη που τυλίγεται από ανθεκτικό πολυεστέρα, άδεια

- Με 42 πρακτικά, διαφορετικού μεγέθους διαμερίσματα εργαλείων:
- 18 ελαστικές ταινίες και 24 θήκες, η μία με strap flap
- Η κεντρική λαβή απο ενισχυμένο ύφασμα διευκολύνει τη μεταφορά
- Μπορεί να κρεμαστεί στον τοίχο με μεταλλικούς κρίκους
- Ενισχυμένες ραφές περιμετρικά της θήκης
- Στιβαρό κλείσιμο με διπλή αγκράφα με κλιπ
- Διαστάσεις (ανοιχτή): 595 x 535 mm



2002/BV42 € 34,50 1 020020070

2005MPU

ποδιά για εργαλεία, άδεια, από nylon, με ζώνη

- Πέντε μεγάλες τσέπες εργαλείων
- Μία τσέπη για ψαλίδι μπροστά
- Αγκράφα με κρίκο για αυτοκόλλητη ταινία
- Ρυθμιζόμενος μίαντας (70 ÷ 120 cm)

Διαστάσεις: 155x285x80 mm



2005MPU € 33,50 1 020050060

2005MPU/E

ποδιά για εργαλεία, με συλλογή 5 εργαλείων



2005MPU/E € 110,00 1 020050065

1128BMX

1150BM 180 mm

1201E 3,5x100 - 4x100 mm

1202E PH1x80 mm

155x285x80 mm

2005PA/D

ποδιά για εργαλεία, άδεια, από νάιλον, με ζώνη



2005PA/D € 86,00 1 020050000

2005PA/E

ποδιά για εργαλεία, άδεια, από nylon, με ζώνη

- Δύο μεγάλες τσέπες με ελαστικά κορδόνια για εργαλεία
- Δύο τσέπες μπροστά για ψαλίδι
- Δύο πρακτικά διαμερίσματα στο πλάι με:
- τσέπη αριστερά με ανθεκτικό μεταλλικό γάντζο για μετροταινίες
- διπλή τσέπη δεξιά με τσάντα με κορδόνι και κλείσιμο με φερμουάρ
- Αγκράφα με κρίκο για αυτοκόλλητη ταινία
- Ρυθμιζόμενος μίαντας (70 ÷ 120 cm)

Διαστάσεις: 260x250x190 mm



2005PA/E € 48,00 1 020050030

2005PA/ET

ποδιά για εργαλεία με συλλογή 8 εργαλείων για ηλεκτροτεχνική συντήρηση



2005PA/ET € 218,00 1 020050035

1082MQ 160 160 mm

1128BMX

1253

1272MQF PH1x80 - PH2x100

1274MQF 3,5x100 - 4,5x100

1639ESB BMEBS1925NE

260x250x190 mm

2005PA/S

ποδιά για εργαλεία, άδεια, από νάιλον, με ζώνη



2005PA/S € 43,50 1 020050020

2009N/BV

δερμάτινη τσάντα για συντήρηση



2009N/BV € 364,00 1 020090200

530x220x190 mm



2005PA/U

ποδιά για εργαλεία με συλλογή 17 εργαλείων γενικής χρήσης



2005PA/U € 213,00 1 020050040

96/SC9

111E 200 mm

1048N 250 mm

1128BMX

1201E 4x100 - 5,5x125 mm

1202E PH1x80 - PH2x100 mm

1692/3 3 m

≡ 260x250x190 mm

2028/VV

τσάντα εργαλείων από πολυτροπυλένιο

2 πίνακες εργαλείων
Εσωτερικός πάτος με αφαιρούμενα διαχωριστικά
Κλειδαριά διπλού συνδυασμού



2028/VV € 290,00 1 020280010

≡ 480x190x400 mm

2028E

εργαλειοθήκες με συλλογές εργαλείων για ηλεκτρονική και ηλεκτρολογική συντήρηση



2028EL/A € 1.480,00 1 020281014

(2028/VV+5980EL/A)
2028ET/A € 1.495,00 1 020281018
(2028/VV+5980ET/A)

2029/VV

τσάντα εργαλείων, από παχύ πολυτροπυλένιο, αλουμιένιες ακμές
2 πίνακες εργαλείων
Εσωτερικός πάτος με αφαιρούμενα και ρυθμιζόμενα διαχωριστικά
Συνοδεύεται με μίαντα ώμου
2 κλειδαριές με κλειδί



2029/VV € 406,00 1 020290000

≡ 480x227x408 mm

2029E

εργαλειοθήκες με συλλογές με εργαλεία για ηλεκτρονική και ηλεκτρολογική συντήρηση



2029 BG MQ € 2.650,00 1 020291257
(2029/VV+5980MQ)

2029ET/B € 2.075,00 1 020291021
(2029/VV+5980ET/B)

2029EL/B € 2.090,00 1 020291017
(2029/VV+5980EL/B)

2029EM

εργαλειοθήκες με συλλογές με εργαλεία συντήρησης και επίσκευής για υβριδικά και ηλεκτρικά οχήματα



2029EM € 2.640,00 1 020290300

52MQ 7-8-9-10-11-12-13-14-15-16-17-19-22 mm

910MQ/B 6-7-10-12-13-17-19 mm

910MQ/TX TX25 - TX30 - TX40

910MQ/55

1048MQ 250 mm

1082MQ 160 mm

1128MQ 145 mm

1150MQ 180 mm

1162MQ 160 mm

1272MQ PH1 - PH2

1274MQ 2,5x75 - 3x100 - 4x100 - 5,5x125 - 6,5x150 mm

1760PT

1777MQ/U 190 mm

1996MQ/GM GM 10

7109A A1 - A2

7109D D2 - D3

2032/TV

τρόλεϊ εργαλείων, από πλαστικό

2 πίνακες εργαλείων
Θήκη εργαλείων
Εσωτερικός πάτος με αφαιρούμενα διαχωριστικά



2032/TV € 576,00 1 020320110

≡ 450x200x400 mm



2032/TE

τρόλεϊ εργαλείων με συλλογές εργαλείων για ηλεκτρονική και ηλεκτροτεχνική συντήρηση



2032TET/A
(2032/TV+5980ET/A) € 1.775,00 1 020321328

2033L/VV

ερμάριο εργαλείων, από αλουμίνιο, άδειο

- Εξαιρετικά ανθεκτικό στα κτυπήματα
- Αντιχαρακτικό φινίρισμα
- Εργονομική λαστιχένια λαβή
- Διπλό κλείσιμο με συνδυασμό

- 2 πίνακες εργαλείων με ελαστικούς ιμάντες
- Εσωτερικός πάτος με αφαιρούμενα διαχωριστικά



2033L/VV € 466,00 1 020330250
470x203x373 mm

2033L

τσάντες εργαλείων από αλουμίνιο με συλλογές εργαλείων για ηλεκτρονική και ηλεκτρολογική συντήρηση



2033LEL/A € 1.655,00 1 020331224
(2033L/VV+5980EL/A)
2033LEL/B € 2.135,00 1 020331225
(2033L/VV+5980EL/B)
2033LET/B € 2.110,00 1 020331237
(2033L/VV+5980ET/B)

2036/TV

τρόλεϊ εργαλείων, από παχύ πολυπροπυλένιο, αλουμινένιες ακμές

2 πίνακες εργαλείων
Τηλεσκοπική λαβή
Τρελές ρόδες με ρουλιμάν



2036/TV € 631,00 1 020360000
480x267x408 mm

2036E

τρόλεϊ με συλλογές με εργαλεία για ηλεκτρονική και ηλεκτρολογική συντήρηση



2036TET/B € 2.325,00 1 020361223
(2036/TV+5980ET/B)
2036EL/B € 2.340,00 1 020361218
(2036/TV+5980EL/B)

2037/TV

τρόλεϊ εργαλείων, από παχύ πολυπροπυλένιο, με 4 περιστρεφόμενες ρόδες

Υψηλής αντοχής σε κτυπήματα. Κατάλληλο για μεταφορά εργαλείων σε αεροσκάφος.
2 αφαιρούμενοι πίνακες εργαλείων.
Ενσωματωμένη θήκη εγγράφων.
4 αφαιρούμενες περιστρεφόμενες ρόδες για οριζόντια μετακίνηση του τρόλεϊ.
2 δίσκοι
2 λουκέτα TSA με κλειδιά
Λαβή καλυμμένη με λάστιχο



2037/TV € 841,00 1 020370000
482x295x478 mm

2038/TV

τρόλεϊ εργαλείων, από παχύ πολυπροπυλένιο

- Εξαιρετικά ανθεκτικό σε κτυπήματα
- Προφίλ αλουμινίου σε τελειώματα
- 2 κλειδαριές με έγκριση TSA με κλειδιά
- 2 αφαιρούμενοι πίνακες εργαλείων.
- Τηλεσκοπική λαβή και μεγάλες ρόδες με ρουλιμάν
- 2 εργονομικές λαβές καλυμμένες με λάστιχο (περιλαμβανομένης 1 στο πλάι)
- Ευρύχωρο κάτω μέρος
- Θήκη για έγγραφα
- 3 δίσκοι-συρτάρια



2038/TV € 1.091,00 1 020380000
430x375x525 mm



2041UC

Utility Case με συλλογή με 33 εργαλεία



2041UC € 443,00 1 020410215

- 55 6x7 - 8x9 - 10x11 - 12x13 - 14x15 - 16x17 mm
- 96/SC9 1,5 - 2 - 2,5 - 3 - 4 - 5 - 6 - 8 - 10 mm
- 111E 200 mm
- 1048VN 250 mm
- 1128BMX 145 mm
- 1150 180 mm
- 1201E 2,5x50 - 3x75 - 4x100 - 5,5x100 - 6,5x150 mm
- 1202E PH0x60 - PH1x80 - PH2x100 mm
- 1370 300 g
- 1692 3m
- 1771 170 mm
- 1833S 70 Lumen / 140 mm
- 1639NS-N 25m
- 1696 200 mm

535x282x87 mm - 4,5 Kg

2051N

συλλογή με 55 εργαλεία για ναυτική συντήρηση με ανθεκτική σε κτυπήματα τσάντα από πολυπροπυλένιο



2051N € 1.049,00 1 020510225

- 42 7 - 8 - 10 - 12 - 13 - 14 - 17 - 19 mm
- 55AS 3/8x7/16 - 1/2x9/16 - 5/8x11/16"
- 96/SC9 \varnothing 1,5+10 mm
- 111E 200 mm
- 920A \varnothing 10 - 12 - 13 - 14 - 17 - 19 mm
- 920AS \varnothing 7/16 - 1/2 - 9/16 - 11/16 - 7/8"
- 920/22 255 mm - \square 1/2 - \blacksquare 1/2
- 920/25 \square 1/2 - \blacksquare 1/2
- 920/42 \blacksquare 1/2
- 920/55 \blacksquare 1/2
- 956C \square 1/2 - 16 - 20,8 mm
- 1048BM 250 mm
- 1084BM 160 mm
- 1128BMX 145 mm
- 1150BM 180 mm
- 1166BM 160 mm
- 1201E \bullet 3x75 - 4x100 - 5,5x150 - 6,5x150 mm
- 1202E \bullet PH1x80 - PH2x100 mm
- 1390 \varnothing 35 mm
- 1490/2 \varnothing max 240 mm
- 1737 145 mm
- 1778X

BMN1436 3,6 x 140 mm

BMESB1925NE 25 m

585x393x92 mm - 9 kg

2055HB

τσάντα "Home Bag" με συλλογή με 24 εργαλεία



2055HB € 267,00 1 020550215

- 55 6x7 - 8x9 - 10x11 - 12x13 mm
- 96N/SC9 1,5 - 2 - 2,5 - 3 - 4 - 5 - 6 - 8 - 10 mm
- 1128BMX 145 mm
- 1150 180 mm
- 1048VN 250 mm
- 1201E 3x75 - 4x100 - 5,5x100 mm
- 1202E PH0x60 - PH1x80 - PH2x100 mm
- 1370 300 g
- 1692 3m

373x275x70 mm - 3 Kg

2080/V6

εργαλειοθήκη με 6 αφαιρούμενους δίσκους και ρυθμιζόμενα διαχωριστικά



2080/V6 mm € 49,50 1 020800060

2080/V6-U

αφαιρούμενοι δίσκοι για εργαλειοθήκη 2080/V6



2080/V6-U € 3,80 1 020800066

90x60x50 mm

2080/D10

σετ με 10 ρυθμιζόμενα διαμερίσματα για την εργαλειοθήκη 2080/V6



2080/D10 € 10,00 1 020800070

2080/V12

εργαλειοθήκη με 12 αποσπώμενους δίσκους εργαλείων, άδεια



2080/V12 mm € 75,00 1 020800000

2080/V12-...

αφαιρούμενος δίσκος για εργαλειοθήκη 2080/V12



2080/V12-S € 4,75 3 020800013

2080/V12-M € 7,15 2 020800015

2080/V12-L € 12,30 1 020800020

C3

μίνι εργαλειοθήκη, από τεχνικό ύφασμα

Κύρια χαρακτηριστικά:

- 1 εξωτερική τσέπη μπροστά με φερμουάρ
- 2 τσέπες στο πλάι με δίσκους εργαλείων
- 1 πρακτική τσέπη πίσω με κλείσιμο Velcro
- 1 αφαιρούμενος εσωτερικός πίνακας εργαλείων, με ελαστικά κορδόνια και στις δύο πλευρές
- Διασύνδεση USB για φόρτιση συσκευών
- Πλήρης με ιμάντα ώμου



C3 € 77,00 1 021030000

☞ 230x110x320 mm - 📦 890 g

C4 - 2104

καλάθι εργαλείων από τεχνικό ύφασμα

Αποσπώμενος εσωτερικός πίνακας εργαλείων
Τσέπες εσωτερικά και εξωτερικά και ελαστικό στήριγμα εργαλείων
Στιβαρή αδιάβροχη βάση με λαστιχένια πόδια
Περιλαμβάνει ιμάντα μεταφοράς



C4 € 140,50 1 021040000
2104VU/0 € 649,00 1 021041122

☞ 330x260x360 mm - 📦 2,5 kg

C5S

σάκος εργαλείων, από ανθεκτικό πολυέστερ

- Διπλή λαβή στο πάνω μέρος του σακιδίου για σταθερό, ισορροπημένο κράτημα
- Δύο μεγάλες μπροστινές τσέπες
- Δύο ευρύχωρες εσωτερικές τσέπες και 2 επιπλέον ιμάντες Velcro
- Εύχρηστη εσωτερική τσάντα, αποτελούμενη από 4 πίνακες εργαλείων
- Ρυθμιζόμενοι ενισχυμένοι ιμάντες ώμου
- Μέγιστη ικανότητα μεταφοράς: 15 kg



C5S € 69,50 1 021050100

☞ 310x120x390 mm - 📦 0,9 Kg

C5 - 2105

σάκος εργαλείων, από τεχνικό ύφασμα



C5 € 194,00 1 021050000
2105VU/0 € 709,00 1 021051122

☞ 400x200x500 mm - 📦 2,5 Kg

C6T - 2106

σάκος εργαλείων, από τεχνικό ύφασμα, με ρόδες, άδειος



C6T € 269,00 1 021060010
2106T/VU0 € 793,00 1 021061123

☞ 360x200x480 mm - 📦 4,5 kg

C7 - 2107

τσάντα εργαλείων από τεχνικό ύφασμα

2 αποσπώμενοι πίνακες εργαλείων εσωτερικά
Εσωτερική τσέπη για PC
2 εξωτερικές τσέπες εμπρός
Εσωτερικός πάτος από πλαστικό, με αφαιρούμενα διαχωριστικά



C7 € 266,00 1 021070000
2107VU/2 € 834,00 1 021071112

2107VU/3 € 1.440,00 1 021071114

☞ 480x165x380 mm - 📦 3,5 kg

C7AT

τσάντα εργαλείων από τεχνικό ύφασμα

Κύρια χαρακτηριστικά:

- κατασκευασμένο από εξαιρετικά ανθεκτικό τεχνικό ύφασμα
- ενισχυμένη βάση με πόδια από καουτσούκ
- διπλή χειρολαβή για ασφαλές, ισορροπημένο κράτημα
- μεγάλη μπροστινή θήκη εγγράφων με φερμουάρ και πρόσθετο διαμέρισμα με διπλό στραπ + κλιπ κλεισίματος
- διπλή πλαϊνή τσέπη με κλείσιμο στραπ
- ευρύχωρο εσωτερικό διαμέρισμα με πρόσθετη θήκη εγγράφων
- θήκη για υπολογιστή και tablet με προστατευτικό εσωτερικό μαξιλάρι (μέγεθος υπολογιστή έως L=370 mm, H=250 mm)
- μπροστινό άνοιγμα με φερμουάρ και στις δύο πλευρές της τσάντας για γρήγορη πρόσβαση στα εργαλεία:
 - 29 θήκες και 13 ελαστικές ζώνες εργαλείων στην μπροστινή πλευρά,
 - 33 θήκες εργαλείων στην πίσω πλευρά.
- παραδίδεται πλήρης με ρυθμιζόμενο ενισχυμένο ιμάντα ώμου



C7AT

€ 157,00 1 021070010

≡ 470x200x340 mm

C8 - 2108

τρόλεϊ εργαλείων από τεχνικό ύφασμα



C8 306,00 1 021080000
 2108VU/1 953,00 1 021081022
 (C8+5915VU/1)

≡ 470x280x380 mm - 4 kg

C8B

τρόλεϊ εργαλείων από τεχνικό ύφασμα, για ηλεκτρολόγους

Σκληρό πλαίσιο

Τηλεσκοπική λαβή μεταφοράς

4 τροχοί

1 αφαιρούμενο εσωτερικό πλαίσιο εργαλείων

Μπροστινή τσέπη με θήκη για καρτελάκι

Διπλό πάτο με δίσκο για μικροαντικείμενα

2 εξωτερικές πλαϊνές τσέπες

2 λαβίστρα σύρματος

Λαβή κλίσης για ευκολότερη πρόσβαση στα εργαλεία

Μπορεί να κλειδωθεί (δεν περιλαμβάνεται το λουκέτο)



C8B

€ 263,00 1 021080300

≡ 380x250x430 mm - 4,7 kg

C9 - 2109

εργαλειοθήκη από τεχνικό ύφασμα

- Σκληρή βάση
- Εσωτερικές και εξωτερικές τσέπες για εργαλεία
- Εξωτερική τσέπη με φερμουάρ για μεγαλύτερη ασφάλεια
- Τσέπη με στραπ για προσωπικά αντικείμενα
- Διπλός πάτος
- Διπλό κορδόνι για αλφάδια
- Ιμάντας ώμου για ευκολότερη μεταφορά



C9 161,50 1 021090000
 2109VU/1 780,00 1 021091022
 (C9+5915VU/1)
 2109VU/3 1.305,00 1 021091024
 (C9+5915VU/3)

≡ 550x280x320 mm - 2,6 kg

C9/RT

ιμάντας ώμου για C9 και C10



C9/RT

€ 21,00 1 021090900

C9DA

τσάντα εργαλείων με μεγάλο άνοιγμα

Κύρια χαρακτηριστικά:

- κατασκευασμένη από εξαιρετικά ανθεκτικό τεχνικό ύφασμα
- σκληρή πλαστική βάση, υδατοαπωθητική
- ενισχυμένη πάνω λαβή για ασφαλές κράτημα
- διπλή πλαϊνή τσέπη με κλείσιμο στραπ
- δύο πλαϊνές θήκες εργαλείων με μεγάλα ανοίγματα, για γρήγορη πρόσβαση και τέλεια ορατότητα του περιεχομένου
- 22 θήκες εργαλείων και πρόσθετη θήκη με φερμουάρ στην μπροστινή πλευρά
- 14 θήκες εργαλείων και πρόσθετη θήκη με φερμουάρ στην πίσω πλευρά
- παραδίδεται πλήρης με ρυθμιζόμενο ενισχυμένο ιμάντα ώμου



C9DA

€ 126,50 1 021090005

≡ 420x220x310 mm

Beta

C9MT

τσάντα εργαλείων συντήρησης

- ανθεκτικό κάλυμμα από PVC, αδιάβροχο
- ραφές ενίσχυσης σε όλη την περίμετρο
- κλείσιμο με διπλή αγκράφα με κλιπ
- διπλή εσωτερική λαβή για ασφαλές, ισορροπημένο κράτημα
- τσέπη εγγράφων με φερμουάρ



C9MT € 112,00 1 021090200

450x180x200 mm

2109MT ID/1

τσάντα εργαλείων συντήρησης με συλλογή 24 εργαλείων υδραυλικών



2109MT ID/1 € 806,00 1 021091026
(C9MT+5980ID/1)

- 111E 250 mm
- 332 Ø 3+28 mm
- 334 Ø 3+30 mm
- 342 Ø 0+42 mm
- 345SB2 140 mm
- 376 320-410 mm
- 1048N 175-250 mm
- 1128BMX
- 1150GBM 180 mm
- 1201E 3x75-4x100-5,5x150-8x150 mm
- 1202E PH1x80-PH2x100
- 1370 500 g
- 1690F 2 m
- 1692/5 5 m
- 1696 200 mm
- 1719BMA...M 200 mm
- 1719BM/RL 200 mm
- 1725

Beta

C9PT



C9PT 321

C10 - 2110

εργαλειοθήκη από τεχνικό ύφασμα

- Σκληρός σκελετός
- Διπλός πάτος. Αφαιρούμενος πάτος για αύξηση χωρητικότητας
- Κινούμενο χερούλι για ευκολότερη πρόσβαση στα εργαλεία
- Ελαστικοί ιμάντες για εργαλεία, εσωτερικές και εξωτερικές τσέπες
- Κάλυμμα
- Δίσκος εργαλείων που περιλαμβάνεται στον διπλό πάτο



C10 € 198,00 1 021100000
2110VU/1 € 822,00 1 021101031
(C10+5915VU/1)
2110VU/3 € 1.345,00 1 021101034
(C10+5915VU/3)
2110VU/AS € 1.460,00 1 021101036
(C10+5915VU/AS)

520x220x250 mm - 3,3 kg

C10S - 2110S

εργαλειοθήκη από τεχνικό ύφασμα

- Σκληρός σκελετός
- Διπλός πάτος. Αφαιρούμενος πάτος για αυξημένη χωρητικότητα
- Κινούμενο χερούλι για ευκολότερη πρόσβαση στα εργαλεία
- Ελαστικοί ιμάντες για εργαλεία, εσωτερικές και εξωτερικές τσέπες
- Κάλυμμα
- Δίσκος εργαλείων που περιλαμβάνεται στον διπλό πάτο



C10S € 155,50 1 021100001
2110SVU/1 € 778,00 1 021101041
(C10S+5915VU/1)
2110SVU/3 € 1.305,00 1 021101044
(C10S+5915VU/3)

420x220x250 mm - 2,3 kg

C11 - 2111

εργαλειοθήκη, από ύφασμα



C11 € 113,00 1 021110000
2111VU/1 € 737,00 1 021111031
(C11+5915VU/1)
2111VU/3 € 1.260,00 1 021111034
(C11+5915VU/3)

410x230x250 mm - 2 kg

Beta



C12 - 2112

τσάντα εργαλείων από τεχνικό ύφασμα

Αποσπώμενοι δίσκοι εργαλείων εσωτερικά
Ελαστικό κορδόνι για εργαλεία και ευρύχωρες τσέπες εσωτερικά και εξωτερικά
Η τσάντα ανοίγει από εμπρός για πιο άνετη πρόσβαση στα εργαλεία στον χώρο εργασίας
Σκληρή, αδιάβροχη βάση με ελαστικά πέλματα
Μπορεί να συνδυαστεί με C8



	€		
C12	227,50	1	021120000
2112ET/A (C12+5980ET/A)	1.450,00	1	021121028
2112ET/B (C12+5980ET/B)	1.895,00	1	021121029
2112VU/5 (C12+5915VU/5)	1.710,00	1	021121056

≡ 500x270x350 mm - 📦 5 kg

C13

κιβώτιο εργαλείων με ρόδες,
από ανθεκτικό πολυπροπυλένιο

- Κατάλληλο για εξωτερική χρήση
- Ανθεκτικό στα κτυπήματα και σε χημικά
- Μπορεί να ασφαλιστεί με λουκέτο (το λουκέτο δε συμπεριλαμβάνεται)
- Διπλό κλείσιμο
- Δύο ρόδες για οριζόντιο χειρισμό του κιβωτίου εργαλείων
- Με εσωτερικό δίσκο εργαλείων που μπορεί να αφαιρεθεί και να ασφαλιστεί σε δύο θέσεις
- Πινακίδα ονόματος



	€		
C13	425,00	1	021130000

≡ 806x350x467 mm - 📦 7,2 kg

C14

τρολέι εργαλείων, από πολυπροπυλένιο, με 4 συρτάρια

- Σκελετός από χυτό πολυπροπυλένιο για αυξημένη αντοχή σε κτυπήματα.
- Πρόσωση με κάλυμμα, διαθέτει 4 συρτάρια (470x255):
1 συρτάρι ύψους 30 mm
2 συρτάρια ύψους 60 mm
1 συρτάρι ύψους 90 mm
- Κεντρικό κλείδωμα εμπρός που επιτρέπει στο εμπρός και στο επάνω καπάκι να κλείσουν ταυτόχρονα.
- Δύο πλευρικά χερούλια
- 4 στιβαρές ρόδες πίσω
- Αποσπώμενοι επάνω δίσκος
- Πίνακας εργαλείων στο καπάκι
- Περιλαμβάνονται 3 δίσκοι εργαλείων
- Πινακίδα για όνομα
- Μπορεί να ασφαλιστεί με λουκέτο TSA



	€		
C14	1.015,00	1	021140000
2114VU/M (C14+5914VU/M)	2.455,00	1	021141011

≡ 585x390x457 mm - 📦 10 kg

CP15 - 2115

εργαλειοθήκη, από πλαστικό, αποσπώμενοι δίσκοι εργαλείων

- 1 δίσκος εργαλείων στο κάλυμμα
- 2 αποσπώμενοι δίσκοι εργαλείων με ρυθμιζόμενα διαχωριστικά
- 1 εσωτερικός δίσκος εργαλείων με ρυθμιζόμενα διαχωριστικά



	€		
CP15	61,50	1	021150201
2115PVU/1 (CP15+5915VU/1)	681,00	1	021151232
2115PVU/2 (CP15+5915VU/2)	601,00	1	021151234

≡ 445x240x250 mm - 📦 2 kg

CP15L - 2115

εργαλειοθήκη, μακριά σειρά, από πλαστικό, αποσπώμενοι δίσκοι εργαλείων

- 3 δίσκοι εργαλείων στο κάλυμμα με ρυθμιζόμενα διαχωριστικά
- 1 εσωτερικός δίσκος εργαλείων με ρυθμιζόμενα διαχωριστικά
- Ικανότητα μεταφοράς: 30 kg



	€		
CP15L	77,50	1	021150202
2115PL-VU/1 (CP15L+5915VU/1)	704,00	1	021151242
2115PL-VU/3 (CP15L+5915VU/3)	1.230,00	1	021151245

558x277x270 mm - 📦 2,5 kg

2115PI/BIKE-HOME

συλλογή με 28 εργαλεία

Για επισκευή ποδηλάτων



	€		
2115PI/BIKE-HOME	342,00	1	021150098

- 96BP/SC9
- 3935
- 3969K3
- 42 8-9-10-13-14 mm
- 42SLIM 15 mm
- 1082G 160 mm
- 1150G 180 mm
- 1201E 3x75 - 5,5x150 mm
- 1202E PH0x60 - PH2x100 mm
- 3991

BMESB1925NE 25 mm
BMN1436 3,6 x 140 mm

558x277x270 mm - 📦 4,3 kg





2115P L-MQ32

συλλογή με 32 μονωμένα εργαλεία για υβριδικά οχήματα, σε πλαστική εργαλειοθήκη με δίσκο τακτοποίησης



2115PL-MQ32 € 1.400,00 1 021150332

- 920MQ/55A
- 89MQ 10-12 mm
- 850MQ 1/4"
- 860TX/A10 T7-T8-T9-T10-T15-T20-T25-T27-T30-T40
- 920MQ/A 8-10-12-13-14-17-19 mm
- 920MQ/21 125mm
- 920MQ/22 250mm
- 1048MQ250 250mm
- 1150MQ 180mm
- 1164MQ160 160mm
- 1272MQ 4.5X80-6X100mm
- 1274MQ 3X100-4X100-5.5X125
- 1995MQ/G2 G2
- CP15L

C16 - 2116

εργαλειοθήκη, από πλαστικό, με εσωτερικό διαμέρισμα για αντικείμενα, άδεια



C16 € 129,00 1 021160000
 2116VU/1 € 758,00 1 021161102 (C16+5915VU/1)
 2116VU/3 € 1.285,00 1 021161105 (C16+5915VU/3)
 ≡ 500x260x260 mm - 2,5 kg

CP17 - CP17L - 2117

εργαλειοθήκη, από ανοξείδωτο χάλυβα και πλαστικό, αφαιρούμενος δίσκος



CP17
 ≡ 500x200x220 mm



CP17L
 ≡ 575x245x265 mm

	€	🔧	🚚
CP17	114,50	1	021170500
2117P-VU/1 (CP17+5915VU/1)	736,00	1	021171042
2117P-VU/3 (CP17+5915VU/3)	1.260,00	1	021171045
CP17L	158,50	1	021170502
2117L-VU/1 (CP17L+5915VU/1)	787,00	1	021171142
2117PL-VU/3 (CP17L+5915VU/3)	1.310,00	1	021171145

C18 - 2118

εργαλειοθήκη από λαμαρίνα



	€	🔧	🚚
C18	50,50	1	021180001
2118VU/1 (C18+5915VU/1)	674,00	1	021181032

≡ 450x200x100 mm - 3 kg

C19 - 2119 - C19L - 2119L

εργαλειοθήκη αναδιπλούμενη με τρία διαμερίσματα, από λαμαρίνα



C19
 ≡ 450x200x160 mm



C19L
 ≡ 550x200x160 mm

	€	🔧	🚚
C19	70,00	1	021190001
2119VU/3 (C19+5915VU/3)	1.215,00	1	021191025
C19L	84,50	1	021190002
2119L-VU/3 (C19L+5915VU/3)	1.235,00	1	021191125

C20 - C20L - 2120

εργαλειοθήκη αναδιπλούμενη με πέντε διαμερίσματα, από λαμαρίνα



C20
 ≡ 450x200x210 mm



C20L
 ≡ 550x200x210 mm

	€	🔧	🚚
C20	95,50	1	021200001
2120VU/2 (C20+5915VU/2)	641,00	1	021201061
2120VU/3 (C20+5915VU/3)	1.245,00	1	021201063
2120VU/4 (C20+5915VU/4)	1.585,00	1	021201064
2120VU/AS (C20+5915VU/AS)	1.360,00	1	021201068
C20L	108,50	1	021200002
2120L-VU/2 (C20L+5915VU/2)	651,00	1	021201161
2120L-VU/3 (C20L+5915VU/3)	1.255,00	1	021201163
2120L-VU/4 (C20L+5915VU/4)	1.595,00	1	021201164
2120L-VU/AS (C20L+5915VU/AS)	1.370,00	1	021201168



C20TSS

εργαλειοθήκη αναδιπλούμενη με πέντε διαμερίσματα, από ανοξείδωτο χάλυβα AISI 304 I



C20TSS	€ 350,00	1	021203001
≡: 450x200x210 mm - 4kg			

C22B

κιβώτιο εργαλείων, από λαμαρίνα



C22B O
≡: 720x320x310 mm



C22BM O
≡: 850x360x350 mm



C22BL O
≡: 1010x410x400 mm

C22B-O	€ 293,00	1	022000150
C22BM-O	337,00	1	022000160
C22BL-O	444,00	1	022000170

C22B O: 13 kg
C22BM O: 20 kg
C22BL O: 26 kg

C22W

κιβώτιο εργαλείων, από λαμαρίνα, με εσωτερική επικάλυψη για αυξημένη προστασία των εργαλείων



C22W-O
≡: 690x300x360 mm



C22WL-O
≡: 990x300x360 mm

C22W-O	€ 326,00	1	022000269
C22WL-O	423,00	1	022000299

C22W O: 15 kg
C22WL O: 28 kg

C22P

κιβώτιο εργαλείων για εργοτάξια, από λαμαρίνα

ενσωματωμένες, πτυσσόμενες λαβές ανασηκωμένα πέλματα για περνοφόρο κλειδαριά με διπλό αντικλεπτικό κλείσιμο (δεν περιλαμβάνεται)



C22PM O
≡: 915x540x430 mm



C22PL O
≡: 1220x720x615 mm

C22PM-O	€ 872,00	1	022000240
C22PL-O	1.345,00	1	022000245

C22PM O: 39 kg
C22PL O: 67 kg

Beta



C99

Το Combo είναι το νέο αρθρωτό σύστημα της Beta που αποτελείται από 3 διαφορετικούς τύπους ανθεκτικών κιβωτίων εργαλείων για την μεταφορά του εξοπλισμού εργασίας σας με τάξη και απόλυτη ασφάλεια. Οι θήκες εργαλείων μπορούν να ενωθούν εύκολα μεταξύ τους **με ένα απλό κλικ**, μέσω του λειτουργικού πλευρικού κουμπωτού μηχανισμού.

Το νέο σύστημα, Beta Combo C99, είναι συμβατό με το πρότυπο L-BOXX της Sortimo®.

C99

BETA COMBO πλήρες αρθρωτό σύστημα

Τα ερμάρια εργαλείων μπορούν να συνενωθούν εύκολα μεταξύ τους με ένα απλό κλικ, χάρη στο λειτουργικό πλευρικό μηχανισμό snap-on.

Το σύστημα αποτελείται από:

- Συμπαγές πτυσσόμενο τρόλεϊ εργαλείων, με τηλεσκοπική λαβή C99P (485x520x1095 mm)
- Ερμάριο εργαλείων, από ABS, C99V1 (445x358x152 mm)
- Ερμάριο εργαλείων, από ABS, C99V2 (445x358x254 mm)
- Ερμάριο εργαλείων, από ABS, με 2 δίσκους εργαλείων C99V3/2C (445x358x322 mm)



C99

€ 768,00



099000010

C99V0

COMBO ABS ερμάριο εργαλείων, με διάφανο καπάκι

Τα ερμάρια εργαλείων μπορούν να συνενωθούν εύκολα μεταξύ τους με ένα απλό κλικ, χάρη στο λειτουργικό πλευρικό μηχανισμό snap-on.

Κύρια χαρακτηριστικά:

- Διαφανές καπάκι από ανθεκτικό πολυκαρβονικό για γρήγορη αναγνώριση του περιεχομένου.
- Εξωτερικές διαστάσεις: 445x358x118 mm
- Μέγιστη ικανότητα μεταφοράς: 25 kg
- Δυνατότητα κλειδώματος
- Βάρος: 2.5 kg

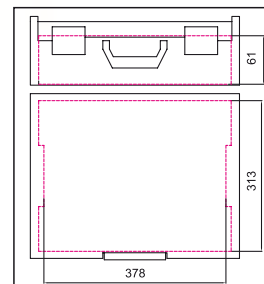

C99V0

€ 135,50



099000202

C99V0-P12

COMBO ABS ερμάριο εργαλείων, με διάφανο καπάκι

Τα ερμάρια εργαλείων μπορούν να συνενωθούν εύκολα μεταξύ τους με ένα απλό κλικ, χάρη στο λειτουργικό πλευρικό μηχανισμό snap-on.

Κύρια χαρακτηριστικά:

- Διαφανές καπάκι από ανθεκτικό πολυκαρβονικό για γρήγορη αναγνώριση του περιεχομένου.
- Ιδιαίτερα κατάλληλο για μεταφορά μικροαντικειμένων, όπως βίδες, παξιμάδια, ροδέλες, πριτσίνια και πείρους
- Παραδίδεται πλήρες με κιτ απο 18 δίσκους εργαλείων:
 - 2 κόκκινοι δίσκοι, 52x52 mm
 - 3 κίτρινοι δίσκοι, 104x52 mm
 - 2 μπλέ δίσκοι, 104x104 mm
 - 1 πράσινος δίσκος, 104x156 mm
 - 2 πορτοκαλί δίσκοι, 208x52 mm
 - 2 γκρι δίσκοι, 312x71 mm, and 6 adjustable partitions
- Εξωτερικές διαστάσεις: 445x358x118 mm
- Μέγιστη ικανότητα μεταφοράς: 25 kg
- Δυνατότητα κλειδώματος
- Βάρος: 2.5 kg

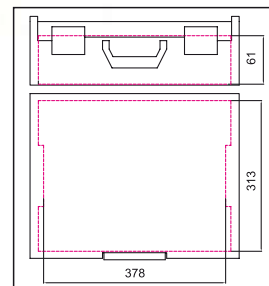

C99V0-P12

€ 187,00 1 099000200

C99P12-V0

κιτ με 18 δίσκους τακτοποίησης για εργαλειοθήκες C99V0

Το κιτ περιέχει:

- 2 κόκκινους δίσκους, 52x52 mm
- 3 κίτρινους δίσκους, 104x52 mm
- 2 μπλε δίσκους, 104x104 mm
- 1 πράσινο δίσκο, 104x156 mm
- 2 πορτοκαλί δίσκους, 208x52 mm
- 2 γκρι δίσκους, 312x71 mm, και 6 ρυθμιζόμενα διαχωριστικά



C99P12-V0

€ 60,50 1 099000499

C99V1

COMBO ABS ερμάριο εργαλείων

Τα ερμάρια εργαλείων μπορούν να συνενωθούν εύκολα μεταξύ τους με ένα απλό κλικ, χάρη στο λειτουργικό πλευρικό μηχανισμό snap-on.

Κύρια χαρακτηριστικά:

- Εξωτερικές διαστάσεις: 445x358x152 mm
- Μέγιστη ικανότητα μεταφοράς: 25 kg
- Δυνατότητα κλειδώματος
- Βάρος: 2.2 kg

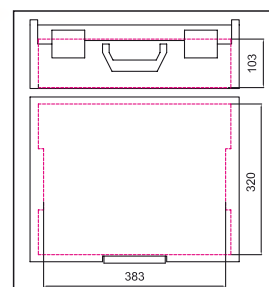

C99V1

€ 139,00 1 099000250

C99V2

COMBO ABS ερμάριο εργαλείων

Τα ερμάρια εργαλείων μπορούν να συνενωθούν εύκολα μεταξύ τους με ένα απλό κλικ, χάρη στο λειτουργικό πλευρικό μηχανισμό snap-on.

Κύρια χαρακτηριστικά:

- Εξωτερικές διαστάσεις: 445x358x254 mm
- Μέγιστη ικανότητα μεταφοράς: 25 kg
- Βάρος: 2.8 kg

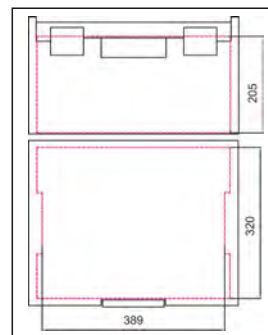

C99V2

€ 155,50 1 099000350

C99V3/2C

COMBO ABS ερμάριο εργαλείων
με 2 φορητούς δίσκους εργαλείων

Τα ερμάρια εργαλείων μπορούν να συνενωθούν εύκολα μεταξύ τους με ένα απλό κλικ, χάρη στο λειτουργικό πλευρικό μηχανισμό snap-on.

Κύρια χαρακτηριστικά:

- Εξωτερικές διαστάσεις: 445x358x322 mm
- Μέγιστη ικανότητα μεταφοράς: 25 kg
- Παραδίδεται με 2 δίσκους εργαλείων C99C-V3, άδειους
- Βάρος: 5.6 kg

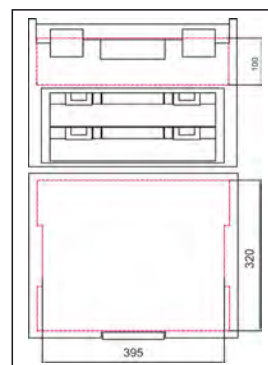

C99V3/2C

€ 295,00 1 099000450

C99C-V3

COMBO φορητή εργαλειοθήκη

Διαφανές καπάκι για τη γρήγορη αναγνώριση των περιεχομένων
Ενσωματωμένη λαβή
Εξωτ. διαστάσεις: 367x316x72 mm
Βάρος: 0.9 kg

Μπορεί να εξοπλιστεί με:

- δίσκο εργαλείων με 7 διαμερίσματα C99T-V3
- κιτ από 17 δίσκους εργαλείων C99P-V3

C99C-V3 € 50,00 1 099000496

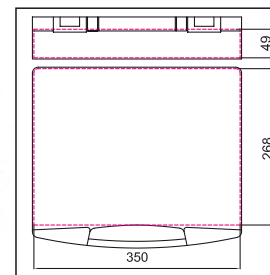

C99P

COMBO πτυσσόμενο τρόλεϊ εργαλείων

Κύρια χαρακτηριστικά:

- Συμπαγές πτυσσόμενο τρόλεϊ εργαλείων
- Τηλεσκοπική λαβή
- Διαστάσεις (ανοικτό): 485x520x1095 mm
- Διαστάσεις (κλειστό): 485x80x810 mm
- Διαστάσεις πτυσσόμενης βάσης: 480x350 mm
- Δύο ανθεκτικές ρόδες, Ø 1

C99P € 248,00 1 099000101



C99PC

αντιολισθητική επένδυση για ερμάρια εργαλείων C99V1 και C99V3/2C

Απαραίτητη σε συνδυασμό με τους μαλακούς δίσκους τακτοποίησης ώστε τα εργαλεία να μην βγαίνουν από τα διαμερίσματα ή να αναμειγνύονται/ανακατεύονται κατά τη μεταφορά τους

C99PC 400x320x20 mm € 23,60 1 099000491

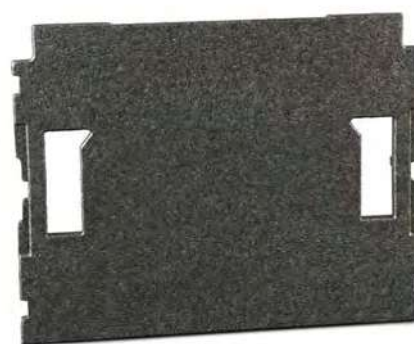

C99PP

πίνακας εργαλείων για θήκες COMBO

- με 6 τσέπες και 11 ελαστικές ταινίες εργαλείων
- παρέχεται πλήρης με γάντζους για τη στερέωση του πάνελ στο κάλυμμα της θήκης

C99PP € 63,50 1 099000489





RSC22

φορητή εργαλειοθήκη με 3 συρτάρια

Κύρια χαρακτηριστικά:

- 3 συρτάρια (588x277 mm)
- με γλίστρες με ρουλεμαν:
- 1 συρτάρι ύψους 50 mm.
- 2 συρτάρια ύψους 70 mm.
- Εμπρόσθιο κεντρικό κλειδώμα.
- Πτυσσόμενα χερούλια στο πλάι για εύκολο χειρισμό.

19 kg



RSC22-O



RSC22-A



RSC22-R



h	max
50 mm	25 kg
70 mm	25 kg

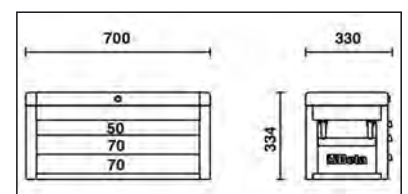
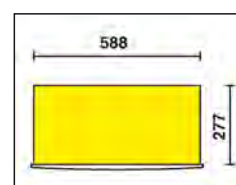

		€	1	022003001
RSC22-O	RAL 2011	603,00	1	022003001
RSC22-R	RAL 3000	603,00	1	022003003
RSC22-A	RAL 7016	603,00	1	022003007

RSC23

φορητή εργαλειοθήκη
με 5 συρτάρια

Κύρια χαρακτηριστικά:

- 5 συρτάρια (588x277 mm)
- με γλίστρες με ρουλεμαν:
- 2 συρτάρια ύψους 50 mm
- 3 συρτάρια ύψους 70 mm
- Εμπρόσθιο κεντρικό κλείδωμα.
- Πτυσσόμενα χερούλια στο πλάι για εύκολο χειρισμό.

📦 26 kg



RSC23-A



RSC23-R



RSC23-O



h	max
50 mm	25 kg
70 mm	25 kg

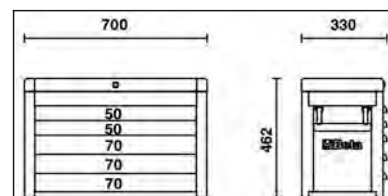
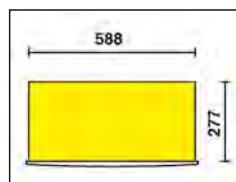

		€	📦	🏠
RSC23-O	RAL 2011	764,00	1	023003001
RSC23-R	RAL 3000	764,00	1	023003003
RSC23-A	RAL 7016	764,00	1	023003007

CD23S

Τρόλεϊ Caddy

Κύρια χαρακτηριστικά:

- Επιφάνεια εργασίας καλυμμένη από πλαστικό σχεδιασμένη να προσαρμόζεται στις εργαλειοθήκες RSC22, RSC23, RSC23C, RSC23T
- Αφαιρούμενη λαβή, μπορεί να αποθηκευτεί κάτω από το πλαίσιο.
- Τέσσερις ρόδες Ø 125 mm: 2 σταθερές και 2 περιστρεφόμενες (μία με φρένο).
- Μέγιστη ικανότητα φορτίου: 250 kg.

📦 14 kg



		€	📦	🏠
CD23S		351,00	1	023000610

RSC23C

φορητή εργαλειοθήκη
με 8 συρτάρια

Κύρια χαρακτηριστικά:

- 8 συρτάρια (588x277 mm) με γλίστρες με ρουλεμαν:
- 4 συρτάρια ύψους 50 mm
- 3 συρτάρια ύψους 70 mm
- 1 συρτάρι ύψους 100 mm
- Εμπρόσθιο κεντρικό κλείδωμα.
- Πτυσσόμενα χερούλια στο πλάι για εύκολο χειρισμό.

📦 28 kg



RSC23C-A



RSC23C-R



RSC23C-O



h	max
50 mm	25 kg
70 mm	25 kg

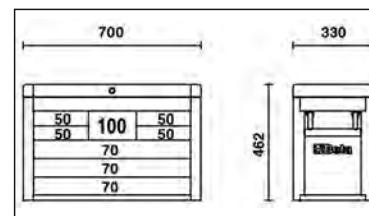
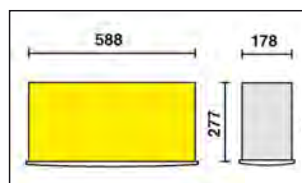

		€	📦	🏠
RSC23C-O	RAL 2011	863,00	1	023003011
RSC23C-R	RAL 3000	863,00	1	023003013
RSC23C-A	RAL 7016	863,00	1	023003017

RSC23T

φορητή εργαλειοθήκη
με 5 συρτάρια

Κύρια χαρακτηριστικά:

- 5 συρτάρια (588x367 mm) με γλίστρες με ρουλεμαν:
- 5 συρτάρια ύψους 70 mm
- Εμπρόσθιο κεντρικό κλείδωμα.
- Μπορεί να προσαρμοστεί κιτ αποτελούμενο από 4 ρόδες και 1 χειρολαβή (2300ST/KIT)

📦 36 kg



RSC23T-A



RSC23T-B



RSC23T-G



RSC23T-N



RSC23T-R



RSC23T-O



RSC23T-FO

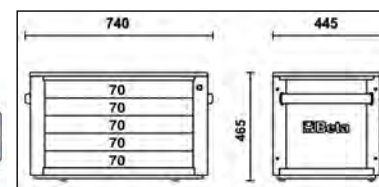
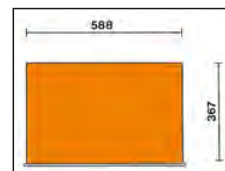
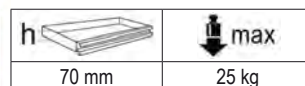

		€	📦	🖨️
RSC23T-FO	RAL 2011	963,00	1	023003020
RSC23T-O	RAL 2011	963,00	1	023003021
RSC23T-G	RAL 9006	963,00	1	023003022
RSC23T-R	RAL 3000	963,00	1	023003023
RSC23T-B	RAL 5015	963,00	1	023003026
RSC23T-A	RAL 7016	963,00	1	023003027
RSC23T-N	RAL 9005	963,00	1	023003029

2300ST/KIT

Κιτ με 4 ρόδες και 1 χειρολαβή για το RSC23T

- 4 ρόδες, Ø 125 mm:
- 2 σταθερές και 2 περιστρεφόμενες (μία με φρένο).
- Τηλεσκοπική λαβή

📦 6,5 kg

	€	📦	🖨️
2300ST/KIT	259,00	1	023000950



Beta



ΝΕΑ ΕΠΙΦΑΝΕΙΑ ΕΡΓΑΣΙΑΣ



ΕΝΙΣΧΥΜΕΝΟ ΚΑΙ ΣΤΙΒΑΡΟ ΠΙΟ ΑΝΕΤΟ ΚΑΙ ΛΕΙΤΟΥΡΓΙΚΟ ΠΙΟ ΜΟΝΤΕΡΝΟ



- Συρτάρια με γλίστρες με ρουλεμάν
- Οι βάσεις των συρταριών προστατεύονται με αφρώδες ελαστικό ταπί
- Σε κάθε συρτάρι μπορούν να προσαρμοστούν μέχρι και 4 μαλακοί ή θερμοδιαμορφωμένοι δίσκοι τακτοποίησης
- Νέα ενισχυμένη επιφάνεια εργασίας αποθερμοπλαστικό, σχεδιασμένη να ταιριάζει με τις φορητές εργαλειοθήκες
- Επιφάνεια εργασίας πολλαπλών χρήσεων με προφυλακτικές στις ακμές και 8 θέσεις για κατσαβίδια
- Κεντρική κλειδαριά ασφαλείας εμπρός
- 4 ρόδες Ø 125 mm: 2 σταθερές και 2 περιστρεφόμενες (μία με φρένο)
- Ικανότητα σε στατικό φορτίο: 800 kg



Διαθέσιμα χρώματα:

RSC24-		
FO	RAL 2011	RAL 2011
O	RAL 7016	RAL 2011
G	RAL 7016	RAL 9006
R	RAL 7016	RAL 3000
B	RAL 7016	RAL 5015
A	RAL 7016	RAL 7016
N	RAL 9005	RAL 9005

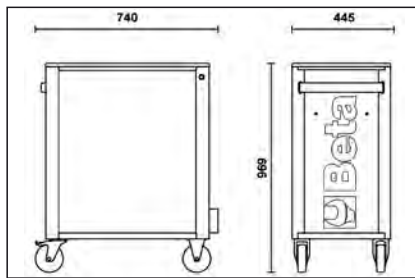

Διαθέσιμα μοντέλα:

- RSC24/5 (5 συρτάρια)
- RSC24/6 (6 συρτάρια)
- RSC24/7 (7 συρτάρια)
- RSC24/8 (8 συρτάρια)

Διαθέσιμα αξεσουάρ:



RSC24/7

τρόλεϊ με 7 συρτάρια

Κύρια χαρακτηριστικά:

- 7 πλήρως αφαιρούμενα συρτάρια (588x367 mm), με γλίστρες με ρουλεμάν:
- 5 συρτάρια ύψους 70 mm
- 1 συρτάρι ύψους 140 mm
- 1 συρτάρι ύψους 210 mm

63 kg

Model	Price (€)	Qty	Code
RSC24/7-FO	1.215,00	1	024004070
RSC24/7-O	1.215,00	1	024004071
RSC24/7-G	1.215,00	1	024004072
RSC24/7-R	1.215,00	1	024004073
RSC24/7-B	1.215,00	1	024004076
RSC24/7-A	1.215,00	1	024004077
RSC24/7-N	1.215,00	1	024004079



RSC24/7-O



RSC24/7-FO



RSC24/7-A



RSC24/7-B



RSC24/7-G



RSC24/7-N



RSC24/7-R

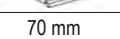
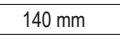

h	max
	25 kg
	30 kg
	30 kg

RSC24/5

τρόλεϊ με 5 συρτάρια

Κύρια χαρακτηριστικά:

- 5 πλήρως αφαιρούμενα συρτάρια (588x367 mm), με γλίστρες με ρουλεμαν:
- 2 συρτάρια ύψους 70 mm
- 2 συρτάρια ύψους 140 mm
- 1 συρτάρι ύψους 280 mm

60 kg

	€	🛒	📄
RSC24/5-FO	1.162,00	1	024004050
RSC24/5-O	1.145,00	1	024004051
RSC24/5-G	1.145,00	1	024004052
RSC24/5-R	1.145,00	1	024004053
RSC24/5-B	1.145,00	1	024004056
RSC24/5-A	1.145,00	1	024004057
RSC24/5-N	1.145,00	1	024004059



RSC24/5-O

Beta RSC24



RSC24/5-FO



RSC24/5-A



RSC24/5-B



RSC24/5-G



RSC24/5-N



RSC24/5-R



h	max
70 mm	25 kg
140 mm	30 kg
280 mm	35 kg

RSC24/6

τρόλεϊ με 6 συρτάρια

Κύρια χαρακτηριστικά:

- 6 πλήρως αφαιρούμενα συρτάρια (588x367 mm), με γλίστρες με ρουλεμαν:
- 4 συρτάρια ύψους 70 mm
- 1 συρτάρι ύψους 140 mm
- 1 συρτάρι ύψους 280 mm

62 kg

	€	🛒	📄
RSC24/6-FO	1.215,00	1	024004060
RSC24/6-O	1.215,00	1	024004061
RSC24/6-G	1.215,00	1	024004062
RSC24/6-R	1.215,00	1	024004063
RSC24/6-B	1.215,00	1	024004066
RSC24/6-A	1.215,00	1	024004067
RSC24/6-N	1.215,00	1	024004069



RSC24/6-O

Beta RSC24



RSC24/6-FO



RSC24/6-A



RSC24/6-B



RSC24/6-G



RSC24/6-N



RSC24/6-R



h	max
70 mm	25 kg
140 mm	30 kg
280 mm	35 kg

RSC24/8

τρόλεϊ με 8 συρτάρια

Κύρια χαρακτηριστικά:

- 8 πλήρως αφαιρούμενα συρτάρια (588x367 mm), με γλίστρες με ρουλεμαν:
- 6 συρτάρια ύψους 70 mm
- 2 συρτάρια ύψους 140 mm

66 kg

	€	🛒	📄
RSC24/8-FO	1.315,00	1	024004080
RSC24/8-O	1.315,00	1	024004081
RSC24/8-G	1.315,00	1	024004082
RSC24/8-R	1.315,00	1	024004083
RSC24/8-B	1.315,00	1	024004086
RSC24/8-A	1.315,00	1	024004087
RSC24/8-N	1.315,00	1	024004089



RSC24/8-O

Beta RSC24



RSC24/8-FO



RSC24/8-A



RSC24/8-B



RSC24/8-G



RSC24/8-N



RSC24/8-R



h	max
70 mm	25 kg
140 mm	30 kg

RSC24A/6

τρόλει με 6 συρτάρια,
με σύστημα κατά της ανατροπής

Κύρια χαρακτηριστικά:

- 6 πλήρως αφαιρούμενα συρτάρια (588x367 mm), με γλίστρες με ρουλεμαν:
- 4 συρτάρια ύψους 70 mm
- 1 συρτάρι ύψους 140 mm
- 1 συρτάρι ύψους 280 mm

62 kg

	€	📦	🖨️
RSC24A/6-O	1.250,00	1	024004161
RSC24A/6-R	1.250,00	1	024004163
RSC24A/6-A	1.250,00	1	024004167



Beta RSC24



RSC24A/6-A



RSC24A/6-R



h	max
70 mm	25 kg
140 mm	30 kg
280 mm	35 kg



RSC24A/7

τρόλει με 7 συρτάρια,
με σύστημα κατά της ανατροπής

Κύρια χαρακτηριστικά:

- 7 πλήρως αφαιρούμενα συρτάρια (588x367 mm), με γλίστρες με ρουλεμαν:
- 5 συρτάρια, ύψους 70 mm
- 1 συρτάρι, ύψους 140 mm
- 1 συρτάρι, ύψους 210 mm.

63 kg

	€	📦	🖨️
RSC24A/7-O	1.275,00	1	024004171
RSC24A/7-R	1.275,00	1	024004173
RSC24A/7-A	1.275,00	1	024004177



Beta RSC24



RSC24A/7-A



RSC24A/7-R



h	max
70 mm	25 kg
140 mm	30 kg
210 mm	30 kg



RSC24A/8

τρόλει με 8 συρτάρια,
με σύστημα κατά της ανατροπής

Κύρια χαρακτηριστικά:

- 8 πλήρως αφαιρούμενα συρτάρια (588x367 mm), με γλίστρες με ρουλεμαν:
- 6 συρτάρια, 70 mm ύψος
- 2 συρτάρια, 140 mm ύψος

66 kg

	€	📦	🖨️
RSC24A/8-O	1.425,00	1	024004181
RSC24A/8-R	1.425,00	1	024004183
RSC24A/8-A	1.425,00	1	024004187



Beta RSC24



RSC24A/8-A



RSC24A/8-R



h	max
70 mm	25 kg
140 mm	30 kg





ΜΑΚΡΙΑ ΕΚΔΟΣΗ: ΚΑΘΕ ΣΥΡΤΑΡΙ ΜΠΟΡΕΙ ΝΑ ΦΙΛΟΞΕΝΗΣΕΙ ΕΩΣ ΚΑΙ 6 ΑΦΡΩΔΕΙΣ ΔΙΣΚΟΥΣ ΕΝΑ Η ΘΕΡΜΟΔΙΑΜΟΡΦΩΜΕΝΟΥΣ ABS

ΣΥΣΤΗΜΑ ΚΑΤΑ ΤΗΣ ΚΛΙΣΗΣ: ΑΠΟΤΡΕΠΕΙ ΤΑΥΤΟΧΡΟΝΑ ΤΟ ΑΝΟΙΓΜΑ ΠΟΛΛΩΝ ΣΥΡΤΑΡΙΩΝ



- Συρτάρια με γλίστρες με ρουλεμάν
- Επιφάνεια εργασίας πολλαπλών χρήσεων με προφυλακτήρες στις ακμές και 8 θέσεις για κατσαβίδια και 6 θήκες.
- Ανθεκτική νάιλον πρόσοψη, με ενσωματωμένη συγκράτηση λογότυπου
- Τέσσερις ρόδες Ø 125 mm: 2 σταθερές και 2 περιστρεφόμενες (μια με φρένο)
- Ικανότητα σε στατικό φορτίο: 1000 kg
- Οι βάσεις των συρταριών προστατεύονται με αφρώδες ελαστικό ταπί
- Ενσωματωμένο στήριγμα φιαλών στο πλάι
- Κεντρική κλειδαριά ασφαλείας εμπρός

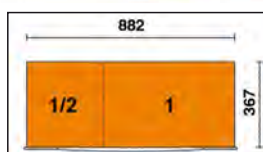
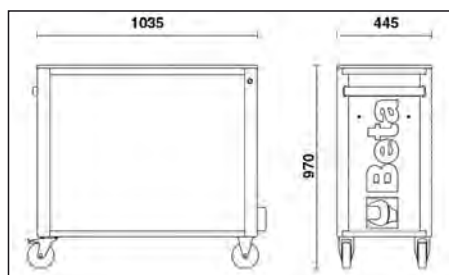

Διαθέσιμα χρώματα:

	h	
O	RAL 7016	RAL 2011
R	RAL 7016	RAL 3000
A	RAL 7016	RAL 7016

Διαθέσιμα αξεσουάρ



RSC24AXL/7

τρόλεϊ με 7 συρτάρια, με σύστημα κατά της ανατροπής, μακρύ μοντέλο

Κύρια χαρακτηριστικά:

- 7 πλήρως αφαιρούμενα συρτάρια (882x367 mm), με γλίστρες με ρουλεμάν:
- 5 συρτάρια, 70 mm ύψος 1 συρτάρι, 140 mm ύψος 1 συρτάρι, 210 mm ύψος



Beta RSC24



h	max
70 mm	30 kg
140 mm	35 kg
210 mm	35 kg



84 kg

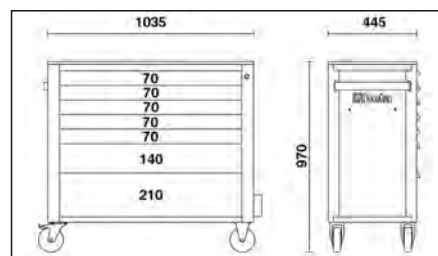
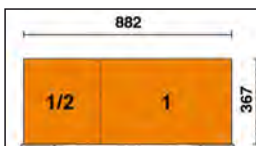

	€	1	
RSC24AXL/7-O	1.820,00	1	024004271
RSC24AXL/7-R	1.820,00	1	024004273
RSC24AXL/7-A	1.820,00	1	024004277

RSC24AXL/8

τρόλεϊ με 8 συρτάρια,
με σύστημα κατά της ανατροπής,
μακρύ μοντέλο

Κύρια χαρακτηριστικά:

- 8 πλήρως αφαιρούμενα συρτάρια (882x367 mm), με γλίστρες με ρουλεμαν:6 συρτάρια, 70 mm high.2 συρτάρια, 140 mm ύψος.

88 kg

	€	📦	🚚
RSC24AXL/8-O	1.910,00	1	024004281
RSC24AXL/8-R	1.910,00	1	024004283
RSC24AXL/8-A	1.910,00	1	024004287

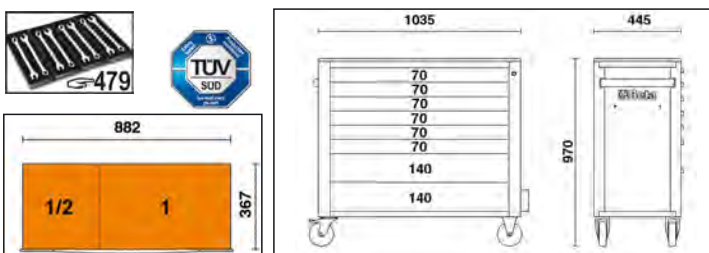

RSC24AXL/9

τρόλεϊ με 9 συρτάρια,
με σύστημα κατά της ανατροπής,
μακρύ μοντέλο

Κύρια χαρακτηριστικά:

- 9 πλήρως αφαιρούμενα συρτάρια (882x367 mm), με γλίστρες με ρουλεμαν:8 συρτάρια, 70 mm high.1 συρτάρι, 140 mm ύψος.

90 kg

	€	📦	🚚
RSC24AXL/9-O	1.995,00	1	024004291
RSC24AXL/9-R	1.995,00	1	024004293
RSC24AXL/9-A	1.995,00	1	024004297

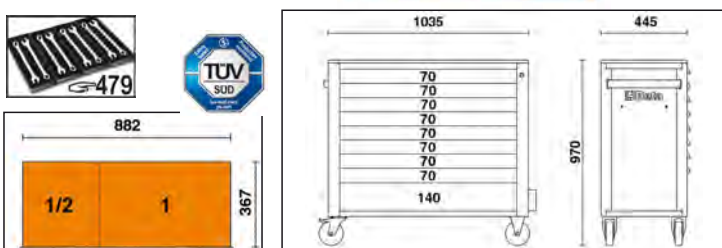

RSC24AXLP/7

τρόλεϊ με 7 συρτάρια, με ξύλινη επιφάνεια εργασίας και σύστημα κατά της ανατροπής, μακρύ μοντέλο

Κύρια χαρακτηριστικά:

- 7 πλήρως αφαιρούμενα συρτάρια (882x367 mm), με γλίστρες με ρουλεμάν: 5 συρτάρια με ύψος 70 mm, 1 συρτάρι, με ύψος 140 mm, 1 συρτάρι, με ύψος 210 mm

- Ξύλινη επιφάνεια εργασίας πολλαπλών στρώσεων με τρύπες για μόρσα 1599F/100 ή 1599GI/100 (πρέπει να παραγγελθεί χωριστά)
- Ανθεκτική πρόσοψη από νάιλον, με ενσωματωμένη θήκη ετικετών
- Οι βάσεις των συρταριών προστατεύονται με αφρώδες ελαστικό ταπί
- 4 ρόδες, Ø 125 mm: 2 σταθερές και 2 περιστρεφόμενες (μία με φρένο)
- Εμπρόσθιο κεντρικό κλειδίωμα
- Ικανότητα σε στατικό φορτίο: 1.000 kg
- Ενσωματωμένο στήριγμα φιαλών στο πλάι (μπορεί να εφαρμοστεί και στις δύο πλευρές)
- Ενσωματωμένο στήριγμα χαρτιού καθαριότητας
- Κάθε συρτάρι μπορεί να φιλοξενήσει έως και 6 αφρώδεις δίσκους EVA ή θερμοδιαμορφωμένους ABS

1105 kg

1100 kg

Beta RSC24



RSC24AXLP/7-O



RSC24AXLP/7-A



RSC24AXLP/7-R

h	max
70 mm	30 kg
140 mm	35 kg
210 mm	35 kg

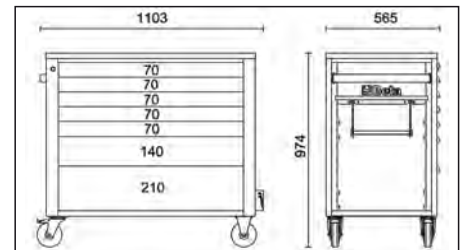
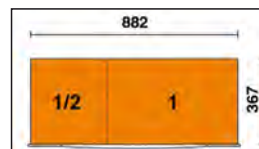
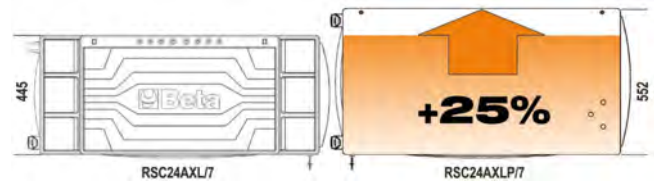

	€	1	024004571
RSC24AXLP/7-O	2.140,00	1	024004571
RSC24AXLP/7-R	2.140,00	1	024004573
RSC24AXLP/7-A	2.140,00	1	024004577

2400 RSC24AXLP/CPR

κάδος απορριμμάτων για το τρόλεϊ RSC24AXLP/7

5 kg



	€	1	024004993
2400 RSC24AXLP/CPR	83,50	1	024004993

2400 RSC24AXLP/PF

διάτρητος πίνακας εργαλείων με στηρίγματα, για το τρόλεϊ RSC24AXLP/7

4,5 kg



	€	1	024004992
2400 RSC24AXLP/PF	152,50	1	024004992



2400 RSC24AXLP/VL

πλαϊνή θήκη εργαλείων για το τρόλεϊ RSC24AXLP/7

4 kg

2400 RSC24AXLP/VL

€ 64,00 1 024004995



2400 RSC24/PC

στηρίγματα χαρτιού καθαριότητας για το τρόλεϊ RSC24, RSC24A, RSC24AXL, RSC51

0,3 kg

2400 RSC24/PC-A
2400 RSC24/PC-N

€ 27,50 1 024004903
€ 27,50 1 024004904



RAL7016 2400 RSC24/PC-A
RAL9005 2400 RSC24/PC-N



2400 RSC24/PD

θήκη για έγγραφα για το τρόλεϊ RSC24, RSC24A, RSC24AXL

1,2 kg

2400 RSC24/PD-A
2400 RSC24/PD-N

€ 52,00 1 024004907
€ 52,00 1 024004908

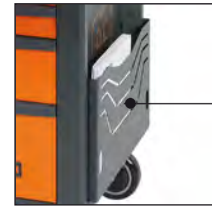

RAL7016 2400 RSC24/PD-A
RAL9005 2400 RSC24/PD-N



2400 RSC24/PF

διάτρητος πίνακας εργαλείων με στηρίγματα, για το τρόλεϊ RSC24, RSC24A, RSC51

2,3 kg

2400 RSC24/PF

€ 93,00 1 024004902

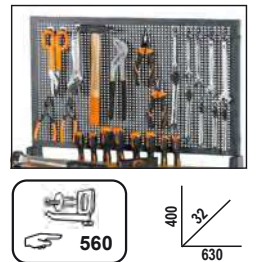

2400 RSC24/PF-

στηρίγματα φιαλών για το τρόλεϊ RSC24, RSC24A

0,5 kg

2400 RSC24/PF-A
2400 RSC24/PF-N

€ 28,50 1 024004905
€ 28,50 1 024004906



RAL7016 2400S RSC24/PF-A
RAL9005 2400S RSC24/PF-N



2400 RSC24/PL

ξύλινη επιφάνεια εργασίας για το τρόλεϊ RSC24, RSC24A, RSC24AXL, RSC51

4,3 kg

2400 RSC24/PL

€ 113,00 1 024004901



2400 RSC24/SPC

βραχίονας υπολογιστή για τρόλεϊ RSC24, RSC24A, RSC24AXLP/7, RSC51

- με αφαιρούμενο συρτάρι
- Δε μπορεί να χρησιμοποιηθεί με το μοντέλο RSC24AXL

3,1 kg

2400 RSC24/SPC € 162,00 1 024004909



2400 RSC24/MP

πτυσσόμενο ράφι για RSC24, RSC24A, RSC24AXLP/7, RSC51

- Για χρήση ως πρόσθετη επιφάνεια εργασίας
- Διαστάσεις επιφ. εργασίας: 390x440 mm, προστατεύεται από ανθεκτικό στα λάδια και αντιολισθητικό ταπί
- Ικανότητα φορτίου: 20 kg

3,4 kg

2400 RSC24/MP € 95,00 1 024004900



2499PF

στήριγμα μπουκαλιών

- Μπορεί να προσαρμοστεί σε C38, C38A και CX52.

2,5 kg

2499PF-O € 92,50 1 024990210
2499PF-G € 92,50 1 024990219
2499PF-R € 92,50 1 024990230

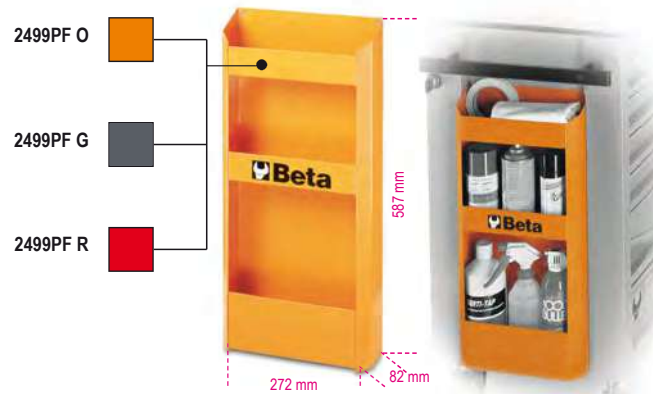

2499PF/M

γενικής χρήσης μαγνητικό στήριγμα φιαλών

2,2 kg

2499PF/M € 84,00 1 024990050



2499PC

στήριγμα χαρτιού καθαριότητας

- Προσαρμόζεται στο Tank τρόλεϊ C25 και στο C38.

2,2 kg

2499PC € 99,00 1 024990090



RSC24L/7

τρόχει
με 7 συρτάρια
και πλευρικά ράφια

Κύρια χαρακτηριστικά:

- 7 συρτάρια (588x367 mm)
- με γλίστρες με ρουλεμαν:
- 5 συρτάρια, ύψους 70 mm
- 1 συρτάρι, ύψους 140 mm
- 1 συρτάρι, ύψους 210 mm.
- Οι βάσεις των συρταριών προστατεύονται με αφρώδες ελαστικό ταπί.
- 4 ρόδες, Ø 125 mm:
- 2 σταθερές και 2 περιστρεφόμενες με φρένα.
- Εμπρόσθιο κεντρικό κλειδίωμα.
- Ικανότητα σε στατικό φορτίο: 1,100 kg.
- Ξύλινη επιφάνεια εργασίας πολλαπλών στρώσεων με τρύπες για μόρσα (1599F/100 - 1599GI/100, που παραγγέλεται ξεχωριστά).
- Πλαϊνό διαμέρισμα με κατακόρυφα ρυθμιζόμενο ράφι.
- Ενσωματωμένο στήριγμα χαρτιού καθαριότητας.
- Διπλό στήριγμα φιαλών πίσω.
- Ενσωματωμένο στήριγμα φιαλών στο πλάι

80 kg

		€	📦	🚚
RSC24L/7-O	RAL 2011	1.910,00	1	024004371
RSC24L/7-R	RAL 3000	1.910,00	1	024004373
RSC24L/7-A	RAL 7016	1.910,00	1	024004377

Beta RS C24

1100 kg



RSC24L/7-A



RSC24L/7-R



RSC24L/7-O

h	max
70 mm	25 kg
140 mm	30 kg
210 mm	30 kg

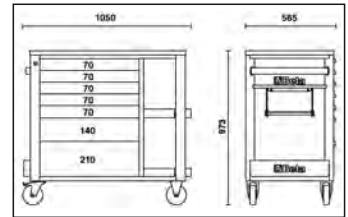
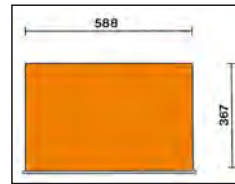

RSC24L-CAB

τρόχει
με 7 συρτάρια
και ντουλάπι για εργαλεία

Κύρια χαρακτηριστικά:

- 7 συρτάρια (588x367 mm)
- με γλίστρες με ρουλεμαν:
- 5 συρτάρια ύψους 70 mm
- 1 συρτάρι ύψους 140 mm
- 1 συρτάρι ύψους 210 mm.
- Οι βάσεις των συρταριών προστατεύονται με αφρώδες ελαστικό ταπί.
- 4 ρόδες, Ø 125 mm:
- 2 σταθερές και 2 περιστρεφόμενες με brakes.
- Εμπρόσθιο κεντρικό κλειδίωμα.
- Πλευρικό ντουλάπι για εργαλεία με πόρτα που κλειδώνει με λουκέτο και κατακόρυφα ρυθμιζόμενο εσωτερικό ράφι.
- Ικανότητα σε στατικό φορτίο: 1,100 kg.
- Ξύλινη επιφάνεια εργασίας πολλαπλών στρώσεων με τρύπες για μόρσα (1599F/100, που παραγγέλεται ξεχωριστά).
- Ενσωματωμένο στήριγμα χαρτιού καθαριότητας.
- Διπλό στήριγμα φιαλών πίσω.
- Ενσωματωμένο στήριγμα φιαλών στο πλάι

82 kg

		€	📦	🚚
RSC24L-CAB/O	RAL 2011	1.995,00	1	024004471
RSC24L-CAB/R	RAL 3000	1.995,00	1	024004473
RSC24L-CAB/A	RAL 7016	1.995,00	1	024004477

Beta RS C24

1100 kg



RSC24L-CAB/A



RSC24L-CAB/R



RSC24L-CAB/O

h	max
70 mm	25 kg
140 mm	30 kg
210 mm	30 kg

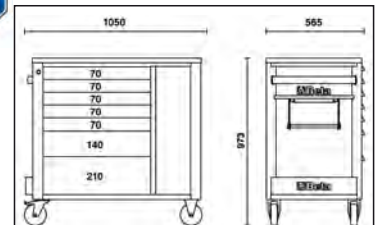
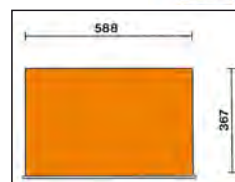

C04TSS-7

τρόλεϊ με επτά συρτάρια, εξ ολοκλήρου από ανοξείδωτο χάλυβα,
Ρόδες που δεν αφήνουν ίχνος

Κύρια χαρακτηριστικά:

- Επτά συρτάρια (570 x 410 mm) με γλίστρες με ρουλιμάν;
- 6 συρτάρια, ύψους 83 mm,
- 1 συρτάρι ύψους 170 mm,
- 4 ρόδες \varnothing 125 mm:
- 2 σταθερές και 2 περιστρεφόμενες (δυο με φρένο),
- Κεντρικό κλείδωμα εμπρός,
- Σκελετός εξ ολοκλήρου από ανοξείδωτο χάλυβα
- Ρόδες, στηρίγματα, ρουλιμάν, εσωτερικό συρταριών και οδηγό από ανοξείδωτο χάλυβα
- Λαβές συρταριών από αλουμίνιο





700
kg

Beta
NOX
STAINLESS STEEL

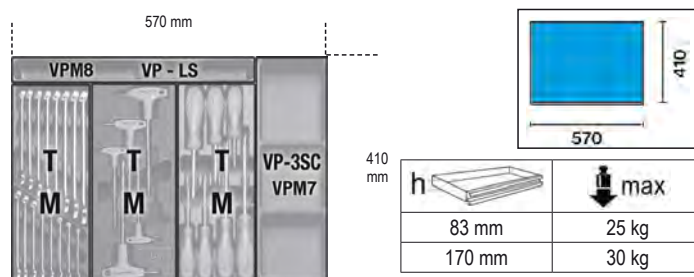

 63 kg



C04TSS/7

€ 3.340,00

1

024003077

303

C25

καρότσι TANK με ράφι

Κύρια χαρακτηριστικά:

- Αναδιπλούμενο κάλυμμα επάνω.
- 1 συρτάρι που ολισθαίνει.
- Ο δίσκος εργαλείων προστατεύεται με αφρώδη λαστιχένια ταπί.
- Τα ράφια προστατεύονται με ταπί ανθεκτικά σε λάδια και καύσιμα.
- Τέσσερις ρόδες \varnothing 100 mm :
2 σταθερές και 2 περιστρεφόμενες (μια με φρένο).
- Κλειδαριά ασφαλείας.
- Άδειος δίσκος τακτοποίησης για καρυδάκια και βοηθητικά εξαρτήματα σε 1/2" (024990104).
- Μπορεί επίσης να τοποθετηθεί στηρίγμα χαρτιού καθαρισμού 2499PC.

 31,5 kg

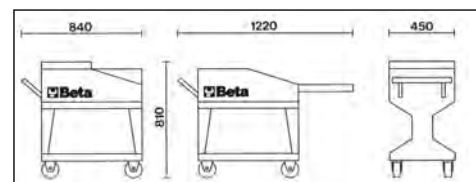

C25

€ 817,00

1

025000001

C27S

Πτυσσόμενο τρόλεϊ εργαλείων για εξωτερικές εργασίες

Πτυσσόμενο τρόλεϊ εργαλείων, με πτυσσόμενες κολώνες για εύκολη μεταφορά.

2 συρτάρια, 588x277 mm, με γλίστρες με ρουλεμάν για άνοιγμα από δυο πλευρές.

Μεγάλο διαμέρισμα κάτω, 588x277x220 mm.

Σκελετός από λαμαρίνα.

2 ρόδες σταθερές, Ø 160 mm, και 2 περιστρεφόμενες, Ø 100 mm (μία με φρένο).

Θερμοπλαστική επιφάνεια εργασίας με 6 ενσωματωμένους δίσκους για εργαλεία.

Κεντρική κλειδαριά.

Δέχεται διαχωριστικά και μαλακούς δίσκους τακτοποίησης MC

20 kg



C27S-O



C27S-G



C27S-R



h	max
70 mm	20 kg

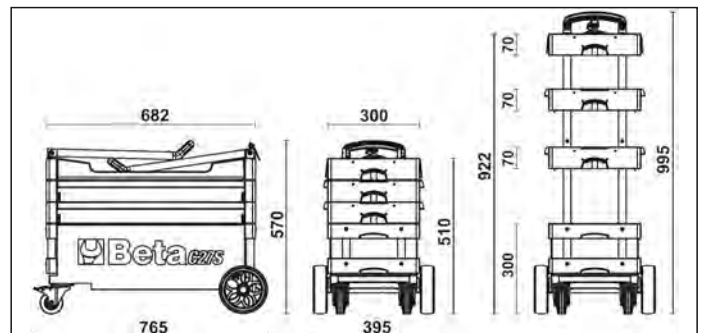
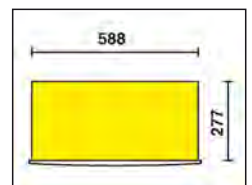

		€	📦	🚚
C27S-O	RAL 2011	936,00	1	027000201
C27S-G	RAL 7016	936,00	1	027000202
C27S-R	RAL 3000	936,00	1	027000203

RSC28

τρόλεϊ SuperTank με ξύλινη επιφάνεια εργασίας και 10 συρτάρια

Κύρια χαρακτηριστικά:

- 10 συρτάρια (588x367 mm) με γλίστρες με ρουλεμαν.
- Γρήγορο, ασφαλές σύστημα για άνοιγμα και κλείσιμο συρταριών, με πρόσοψη από ηλιο και fibreglass.
- 5 πλευρικά συρτάρια:
4 συρτάρια, ύψους 70 mm
1 συρτάρι, ύψους 210 mm.
- 5 συρτάρια εμπρός:
4 συρτάρια, ύψους 70 mm
1 συρτάρι, ύψους 210 mm.
- Οι βάσεις των συρταριών προστατεύονται με αφρώδες ελαστικό ταπί.
- 4 ρόδες υψηλής ικανότητας, Ø 150 mm:
2 σταθερές και 2 περιστρεφόμενες με φρένα.
- 2 κεντρικές κλειδαριές ασφαλείας.
- 3 συρτάρια εργαλείων εμπρός.
- Ξύλινη επιφάνεια εργασίας πολλαπλών στρώσεων με τρύπες για μόρσα (1599F/150 - 1599GI/150, που παραγγέλλεται ξεχωριστά).
- Ενσωματωμένο διαμέρισμα αποθήκευσης.
- Πλαϊνό διαμέρισμα με πτυσσόμενη πόρτα με κλειδαριά.
- Ενσωματωμένα στηρίγματα φιαλών.
- Διαμέρισμα αποθήκευσης ύψους 135 mm με επιφάνεια εργασίας καλυμμένη με πλαστικό.
- Ικανότητα σε στατικό φορτίο: 1,200 kg.

130 kg

1200 kg



RSC28-O



RSC28-A



RSC28-R



h	max
70 mm	25 kg
210 mm	30 kg

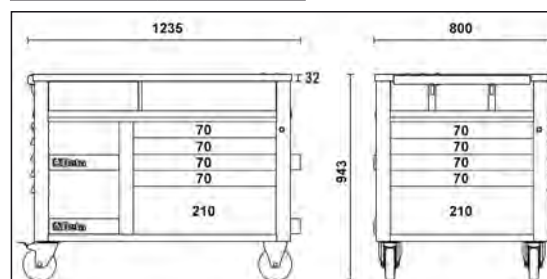
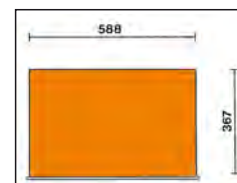

	€		
RSC28-O	3.540,00	1	028003001
RSC28-R	3.540,00	1	028003003
RSC28-A	3.540,00	1	028003007

C30M

κινητός πάγκος εργασίας MaxiTank

Κύρια χαρακτηριστικά:

- 5 συρτάρια εμπρός με γλίστρες με ρουλεμαν:
- 3 συρτάρια (367x610 mm) ύψους 90 mm
- 1 συρτάρι (588x610 mm) ύψους 90 mm
- 1 συρτάρι (588x610 mm) ύψους 180 mm.
- Αλουμινένιο σύστημα ανοίγματος σε όλο το μήκος των συρταριών.
- Οι βάσεις των συρταριών προστατεύονται με αφρώδες ελαστικό ταπί.
- Μπορούν να προσαρμοστούν αφρώδεις δίσκοι τακτοποίησης.
- Υδραυλικός γρύλος, σχεδιασμένος για εύκολο σήκωμα του εμπρός μέρους, καθιστά εύκολη την μεταφορά.
- 4 βαρέως τύπου ρόδες:
- 2 περιστρεφόμενες, εμπρός, Ø 150 mm
- 2 σταθερές, πίσω, Ø 170 mm.
- Επιφάνεια εργασίας ανθεκτική σε λάδι, με ελαστική επικάλυψη, 1300x800 mm, με σπή στραγγισμού για συλλογή υγρών σε μικρό δοχείο.
- Διαμέρισμα αποθήκευσης, 720x250x1300 mm, με επιφάνεια εργασίας με επικάλυψη PVC και συρόμενους πίνακες εμπρός.
- Κεντρικό κλειδί για συρτάρια και πίνακες.
- 3 ενσωματωμένα στήριγμα φιαλών στο πλάι.
- Ενσωματωμένο στήριγμα χαρτιού καθαριότητας
- Ικανότητα σε στατικό φορτίο: 1,800 kg.
- Μπορεί να τοποθετηθεί ξύλινη επιφάνεια εργασίας πολλαπλών στρώσεων (3000M/PLM), (παραγγέλεται ξεχωριστά)
- Μπορεί να τοποθετηθεί μόρσα 1599F/150 (παραγγέλεται ξεχωριστά).

1800 kg



200 kg



h	max
90 mm	30 kg
180 mm	35 kg

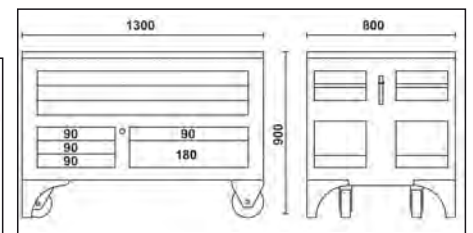
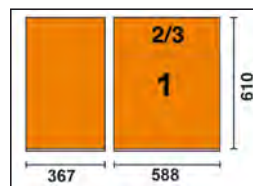

C30M

€ 5.900,00 1 030000300

3000M/PLM

ξύλινη επιφάνεια εργασίας για C30M, με τρύπες για μόρσα (1599F/150)

10 kg



1240x740x26 mm

3000M/PLM

€ 573,00 1 030000350



ΛΕΙΤΟΥΡΓΙΚΟ ΚΑΙ ΣΤΙΒΑΡΟ

- Ανοιγόμενα συρτάρια
- Κεντρική κλειδαριά ασφαλείας εμπρός
- Μπορεί να τοποθετηθεί επιφάνεια εργασίας και διαχωριστικά συρταριών, που παραγγέλλονται χωριστά.
- Ικανότητα σε στατικό φορτίο: 1200 kg

Διαθέσιμα μοντέλα

- C35/6GM (6 συρτάρια)
- C35/7GM (7 συρτάρια)
- C35/8GM (8 συρτάρια)
- C35/9GM (9 συρτάρια)

Διαθέσιμα αξεσουάρ:



C35/6GM

βιομηχανικό κιβώτιο εργαλείων με 6 συρτάρια

Κύρια χαρακτηριστικά:

- 6 πλήρως αφαιρούμενα συρτάρια (600x447 mm):
2 συρτάρια, ύψους 75 mm
1 συρτάρι, ύψους 100 mm
1 συρτάρι, ύψους 150 mm
1 συρτάρι, ύψους 200 mm
1 συρτάρι, ύψους 300 mm
- Εμπρόσθιο κεντρικό κλειδωμα.
- Μπορεί να τοποθετηθεί επιφάνεια εργασίας και διαχωριστικά συρταριών, που παραγγέλλονται ξεχωριστά

75 kg



h	max
75 mm	70 kg
100 mm	70 kg
150 mm	70 kg
200 mm	70 kg
300 mm	70 kg

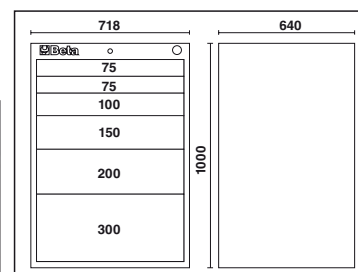
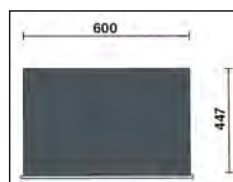

C35/6GM

€ 2.380,00 1 035000162

C35/7GM

βιομηχανικό κιβώτιο εργαλείων με 7 συρτάρια

Κύρια χαρακτηριστικά:

- 7 πλήρως αφαιρούμενα συρτάρια (600x447 mm):
2 συρτάρια, ύψους 75 mm
1 συρτάρι, ύψους 100 mm
3 συρτάρια, ύψους 150 mm
1 συρτάρι, ύψους 200 mm
- Εμπρόσθιο κεντρικό κλείδωμα.
- Μπορεί να τοποθετηθεί επιφάνεια εργασίας και διαχωριστικά συρταριών, που παραγγέλνονται ξεχωριστά

82 kg

C35/7GM € 2.480,00 1 035000172



h	max
75 mm	70 kg
100 mm	70 kg
150 mm	70 kg
200 mm	70 kg

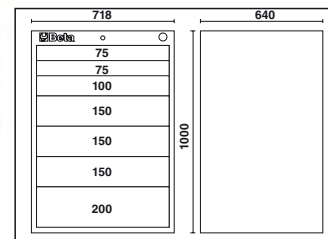

C35/8GM

βιομηχανικό κιβώτιο εργαλείων με 8 συρτάρια

Κύρια χαρακτηριστικά:

- 8 πλήρως αφαιρούμενα συρτάρια (600x447 mm):
4 συρτάρια, ύψους 75 mm
1 συρτάρι, ύψους 100 mm
2 συρτάρια, ύψους 150 mm
1 συρτάρι, ύψους 200 mm
- Εμπρόσθιο κεντρικό κλείδωμα.
- Μπορεί να τοποθετηθεί επιφάνεια εργασίας και διαχωριστικά συρταριών, που παραγγέλνονται ξεχωριστά

86 kg

C35/8GM € 2.650,00 1 035000182



h	max
75 mm	70 kg
100 mm	70 kg
150 mm	70 kg
200 mm	70 kg

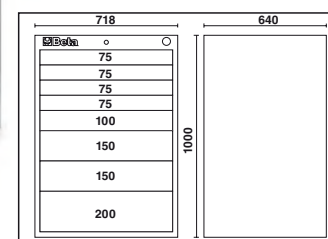

C35/9GM

βιομηχανικό κιβώτιο εργαλείων με 9 συρτάρια

Κύρια χαρακτηριστικά:

- 9 πλήρως αφαιρούμενα συρτάρια (600x447 mm):
6 συρτάρια, ύψους 75 mm
3 συρτάρια, ύψους 150 mm
- Εμπρόσθιο κεντρικό κλείδωμα.
- Μπορεί να τοποθετηθεί επιφάνεια εργασίας και διαχωριστικά συρταριών, που παραγγέλνονται ξεχωριστά

91 kg

C35/9GM € 2.780,00 1 035000192



h	max
75 mm	70 kg
150 mm	70 kg

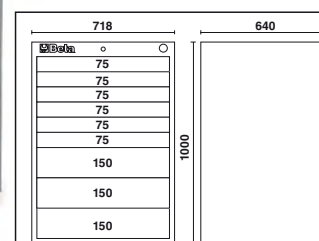

3500/P-M

επιφάνεια εργασίας με περιμετρική άκρη για εργαλειοθήκη C35

3500/P-M 700x600 mm € 462,00 1 035000505



ΠΡΟΦΥΛΑΚΤΗΡΕΣ ΑΚΜΩΝ

- Συρτάρια με γλίστρες με ρουλεμάν
- Στιβαρή επιφάνεια εργασίας πολλαπλών χρήσεων
- Σύστημα γρήγορης απελευθέρωσης από αλουμίνιο, που ανοίγει σε όλο το μήκος του συρταριού
- Δίσκοι και οπές για την τοποθέτηση καταβιδιών
- Τέσσερις ρόδες \varnothing 125 mm: 2 σταθερές και 2 περιστρεφόμενες (μια με φρένο)
- Ικανότητα σε στατικό φορτίο: 1000 kg
- Προφυλακτήρες στις ακμές σε όλο το ύψος του τρόλεϊ, για να μην καταστρέφει τα οχήματα
- Οι βάσεις των συρταριών προστατεύονται με αφρώδες ελαστικό ταπί
- Κεντρική κλειδαριά ασφαλείας εμπρός
- Ενσωματωμένο στήριγμα φιαλών και στήριγμα χαρτιού, δυνατότητα ρύθμισης σε διάφορες θέσεις

Διαθέσιμα μοντέλα:

- C37/6 (6 συρταριών)
- C37/7 (7 συρταριών)
- C37/8 (8 συρταριών)
- C37A/7 (7 συρταριών με σύστημα κατά της ανατροπής)

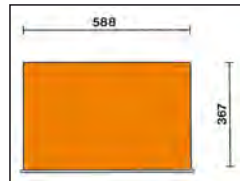

Διαθέσιμα χρώματα:

O	RAL 2011
G	RAL 7016
R	RAL 3000

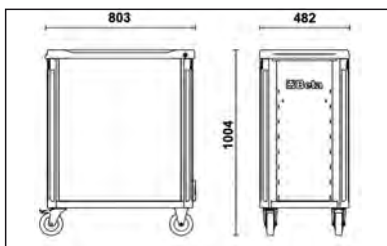

Διαθέσιμα αξεσουάρ:



3700/PLA

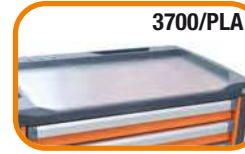

3700/PLL



3700/PC



3700/PF



3700/PFL

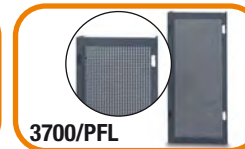

C37/7

τρόλεϊ εργαλείων με 7 συρτάρια

Κύρια χαρακτηριστικά:

- 7 συρτάρια (588x367 mm) με γλίστρες με ρουλεμάν:
- 5 συρτάρια ύψους 75 mm
- 1 συρτάρι ύψους 150 mm
- 1 συρτάρι ύψους 225 mm

71 kg

1000 kg



C37/7-O



C37/7-G



C37/7-R



	€	1	037000071
C37/7-O	1.535,00	1	037000071
C37/7-G	1.535,00	1	037000072
C37/7-R	1.535,00	1	037000073

h	max
75 mm	30 kg
150 mm	35 kg
225 mm	35 kg

C37/6

τρόλεϊ εργαλείων με 6 συρτάρια

Κύρια χαρακτηριστικά:

- 6 συρτάρια (588x367 mm) με γλίστρες με ρουλιμάν:
- 4 συρτάρια ύψους 75 mm
- 1 συρτάρι ύψους 150 mm
- 1 συρτάρι ύψους 305 mm

1000 kg



C37/6-O

69 kg

	€	📦	🚚
C37/6-O	1.525,00	1	037000061
C37/6-G	1.525,00	1	037000062
C37/6-R	1.525,00	1	037000063



C37/6-G



C37/6-R



h	max
75 mm	30 kg
150 mm	35 kg
305 mm	40 kg



C37/8

τρόλεϊ εργαλείων με 8 συρτάρια

Κύρια χαρακτηριστικά:

- 8 συρτάρια (588x367 mm) με γλίστρες με ρουλιμάν:
- 6 συρτάρια ύψους 75 mm
- 2 συρτάρια ύψους 150 mm

1000 kg



C37/8-O

73 kg

	€	📦	🚚
C37/8-O	1.605,00	1	037000081
C37/8-G	1.605,00	1	037000082
C37/8-R	1.605,00	1	037000083



C37/8-G



C37/8-R



h	max
75 mm	30 kg
150 mm	35 kg



C37A/7

τρόλεϊ με 7 συρτάρια, με σύστημα κατά της ανατροπής

Κύρια χαρακτηριστικά:

- 7 συρτάρια (588x367 mm) με γλίστρες με ρουλιμάν:
- 5 συρτάρια ύψους 75 mm
- 1 συρτάρι ύψους 150 mm
- 1 συρτάρι ύψους 225 mm

1000 kg



C37A/7-O

71 kg

	€	📦	🚚
C37A/7-O	1.620,00	1	037000271
C37A/7-G	1.620,00	1	037000272
C37A/7-R	1.620,00	1	037000273



C37A/7-G



C37A/7-R



h	max
75 mm	30 kg
150 mm	35 kg
225 mm	35 kg



3700/PLA

ανοξείδωτη επιφάνεια εργασίας για τρόλει C37

2,8 kg

3700/PLA € 89,50 1 037000100



3700/PLL

ξύλινη επιφάνεια εργασίας για το τρόλει C27

Μπορεί να προσαρμοστεί μόρσα (1599P/100, που παραγγέλνεται ξεχωριστά)

3,9 kg

3700/PLL € 113,50 1 037000101



672x396x28 mm

3700/PF

διάτρητος πίνακας εργαλείων με στηρίγματα για τρόλει C37

3,2 kg

3700/PF € 91,00 1 037000102



3700/PFL

πλαϊνός διάτρητος πίνακας εργαλείων για τρόλει C37

1,9 kg

3700/PFL € 50,00 1 037000104



3700/PC

μπράτσο στήριξης computer για τρόλει C37

3,1 kg

3700/PC € 125,00 1 037000103



C38

τρόλεϊ με ένδεκα συρτάρια

Κύρια χαρακτηριστικά:

- 11 συρτάρια με γλίστρες με ρουλεμάν:
- 1 συρτάρι 937x410x122 mm
- 3 συρτάρια 570x410x74 mm
- 2 συρτάρια 570x410x153 mm
- 3 συρτάρια 313x410x74 mm
- 2 συρτάρια 313x410x153 mm.
- Βάσεις συρταριών προστατευμένες με αφρώδες ελαστικό ταπί.
- Ικανότητα σε στατικό φορτίο: 1200 kg.
- 4 ρόδες βαρέως τύπου: Ø 125 mm, 2 σταθερές και 2 περιστρεφόμενες (και οι δυο με φρένο με μοχλό).
- Κεντρική κλειδαριά ασφαλείας εμπρός.
- Επιφάνεια εργασίας από λαμαρίνα καλυμμένη με λαστιχένιο ταπί.
- Μπορεί να προσαρμοστεί στήριγμα για ρολό χαρτί καθαρισμού 2499PC και στήριγμα φιαλών 2499PF.

114 kg

	€	📦	🚚
C38-O	2.560,00	1	038000001
C38-G	2.560,00	1	038000003
C38-R	2.560,00	1	038000002



C38-G

C38-R

C38-O



h	max
74 mm	25 kg
153 mm	30 kg

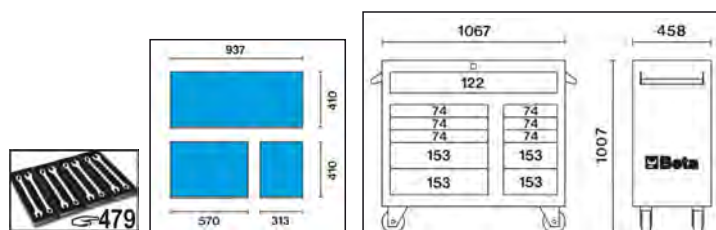

C38L

πλευρική εργαλειοθήκη με 7 συρτάρια

Κύρια χαρακτηριστικά:

- 7 συρτάρια (410x313 mm), με γλίστρες με ρουλεμάν:
- 5 συρτάρια, ύψους 74 mm
- 2 συρτάρια, ύψους 153 mm.
- Οι βάσεις των συρταριών προστατεύονται με αφρώδες ελαστικό ταπί.
- Κεντρικό κλείδωμα ασφαλείας εμπρός.
- Επιφάνεια εργασίας από αντιολισθητικό αλουμίνιο..
- Μπορεί να προσαρμοστεί και στις δύο πλευρές του τρόλεϊ C38.

45 kg

	€	📦	🚚
C38L-O	1.235,00	1	038000081
C38L-G	1.235,00	1	038000083
C38L-R	1.235,00	1	038000082

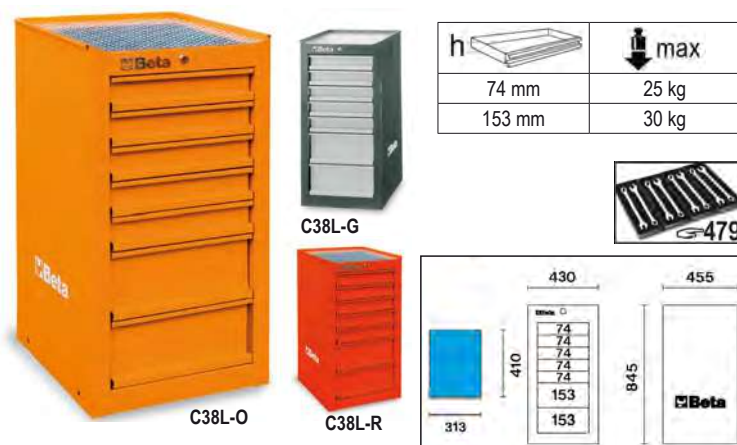

C38L-G

C38L-R

C38LA

πλευρική μονάδα με πόρτα και εσωτερικό ράφι

Κύρια χαρακτηριστικά:

- Κλειδαριά εμπρός.
- Κατακόρυφα ρυθμιζόμενο εσωτερικό ράφι.
- Εσωτερική θήκη για έγγραφα στην πόρτα.
- Αλουμινένια αντιολισθητική επιφάνεια εργασίας.
- Μπορεί να προσαρμοστεί και στις δύο πλευρές του τρόλεϊ C38.

18 kg

	€	📦	🚚
C38LA O	472,00	1	038000071
C38LA G	472,00	1	038000073
C38LA R	472,00	1	038000072



C38LA-G

C38LA-R

C38LA-O

C38C

τρόλει με 25 συρτάρια, αποτελούμενο από 1 τρόλει C38, 2 πλευρικές εργαλειοθήκες C38L και 1 εργαλειοθήκη C38T με διαμέρισμα επάνω

📦 268 kg



C38C-O



C38C-G



C38C-R



h	max
74 mm	25 kg
153 mm	30 kg

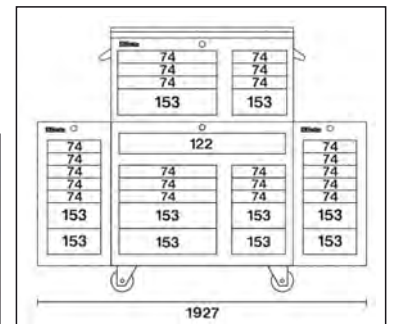
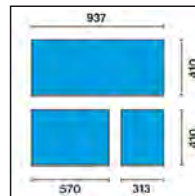

	€	📦	🏠
C38C-O	6.640,00	1	038000201
C38C-G	6.640,00	1	038000203
C38C-R	6.640,00	1	038000202

C38T

πάνω εργαλειοθήκη με 8 συρτάρια και διαμέρισμα εργαλείων

Κύρια χαρακτηριστικά:

- 8 συρτάρια με γλίστρες με ρουλεμάν:
- 3 συρτάρια 570x410x74 mm
- 1 συρτάρι 570x410x153 mm
- 3 συρτάρια 313x410x74 mm
- 1 συρτάρι 313x410x153 mm.
- Διαμέρισμα εργαλείων.
- Οι βάσεις των συρταριών προστατεύονται με αφρώδες ελαστικό ταπί.
- Κεντρική κλειδαριά ασφαλείας εμπρός.
- Μπορεί να προσαρμοστεί σε πάγκο εργασίας ή σε τρόλει C38.

📦 64 kg



C38T-O



C38T-G



C38T-R

h	max
74 mm	25 kg
153 mm	30 kg

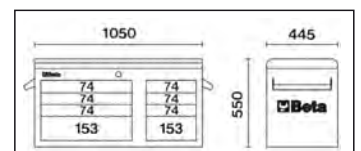
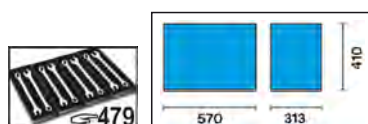

	€	📦	🏠
C38T-O	1.610,00	1	038000091
C38T-G	1.610,00	1	038000093
C38T-R	1.610,00	1	038000092

ΤΡΟΛΕΪ C39

ΚΟΛΩΝΕΣ ΚΑΙ ΠΡΟΣΟΦΕΙΣ ΣΥΡΤΑΡΙΩΝ ΑΠΟ ΚΡΑΜΑ ΑΛΟΥΜΙΝΙΟΥ + ΣΤΙΒΑΡΟΤΗΤΑ + ΕΛΑΦΡΟΤΗΤΑ

- Συρτάρια με γλίστρες με ρουλεμάν
- Θερμοπλαστική επιφάνεια εργασίας, σχεδιασμένη για να υποστηρίξει φορητή εργαλειοθήκη C39T
- Σύστημα γρήγορης απελευθέρωσης από αλουμίνιο, που ανοίγει σε όλο το μήκος του συρταριού
- Τέσσερις ρόδες Ø 125 mm: 2 σταθερές και 2 περιστρεφόμενες (μια με φρένο)
- Ικανότητα σε στατικό φορτίο: 1200 kg
- Οι βάσεις των συρταριών προστατεύονται με αφρώδες ελαστικό ταπί
- Κεντρική κλειδαριά ασφαλείας εμπρός
- Δίσκοι και οπές για την τοποθέτηση κατασβιδιών
- Ενσωματωμένα στηρίγματα φιαλών στο πλάι και πίσω
- Ενσωματωμένο στηρίγμα χαρτιού καθαριότητας

Διαθέσιμα μοντέλα:

- C39/6 (6 συρταριών)
- C39/7 (7 συρταριών)
- C39/8 (8 συρταριών)

Διαθέσιμα χρώματα:

	
O	RAL 2011
G	RAL 7016
R	RAL 3000

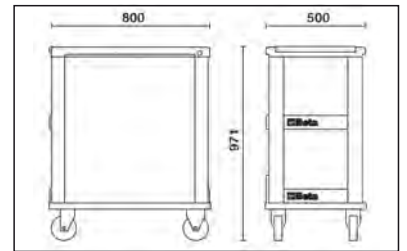
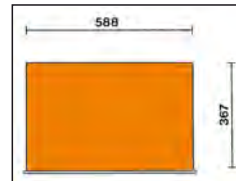

C39/7

τρόλεϊ
με επτά συρτάρια

Κύρια χαρακτηριστικά:

- Επτά συρτάρια (588x367 mm) με γλίστρες με ρουλεμάν:
- 5 συρτάρια, ύψους 70 mm
- 1 συρτάρι, ύψους 140 mm
- 1 συρτάρι, ύψους 210 mm.

61 kg

1200 kg



C39-7/G



C39-7/R

C39-7/O

h	max
70 mm	30 kg
140 mm	35 kg
210 mm	35 kg



	€	📦	🚚
C39-7/O	2.405,00	1	039000001
C39-7/G	2.405,00	1	039000002
C39-7/R	2.405,00	1	039000003

C39/6

τρόλεϊ με έξι συρτάρια

Κύρια χαρακτηριστικά:

- Έξι συρτάρια (588x367 mm) με γλίστρες με ρουλεμάν:
- 4 συρτάρια ύψους 70 mm
- 1 συρτάρι ύψους 140 mm
- 1 συρτάρι ύψους 280 mm

1200 kg



C39-6/O



C39-6/G



C39-6/R



h	max
70 mm	30 kg
140 mm	35 kg
280 mm	40 kg



59 kg

	€		
C39-6/O	2.280,00	1	039000031
C39-6/G	2.280,00	1	039000032
C39-6/R	2.280,00	1	039000033

C39/8

τρόλεϊ με οκτώ συρτάρια

Κύρια χαρακτηριστικά:

- Οκτώ συρτάρια (588x367 mm) με γλίστρες με ρουλεμάν:
- 6 συρτάρια ύψους 70 mm
- 2 συρτάρια ύψους 140 mm

1200 kg



C39-8/O



C39-8/G



C39-8/R



h	max
70 mm	30 kg
140 mm	35 kg



64 kg

	€		
C39-8/O	2.570,00	1	039000041
C39-8/G	2.570,00	1	039000042
C39-8/R	2.570,00	1	039000043

C39T

φορητή εργαλειοθήκη με τέσσερα συρτάρια

Κύρια χαρακτηριστικά:

- Τέσσερα συρτάρια (588x367 mm) με γλίστρες με ρουλεμάν:
- 4 συρτάρια ύψους 70 mm
- Κεντρικό κλείδωμα εμπρός.
- Αντοχή σε φορτίο ενός συρταριού: 15 kg
- Κολόνες και πρόσοψη συρταριού από αλουμίνιο.

29 kg



C39T-O



C39T-R

C39T-G



29 kg

h	max
70 mm	30 kg

	€		
C39T-O	1.560,00	1	039000101
C39T-G	1.560,00	1	039000102
C39T-R	1.560,00	1	039000103

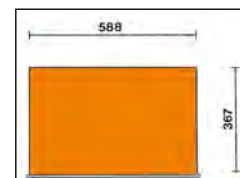
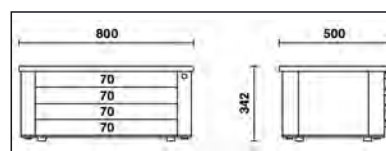

2400-COVER RSC24

νιλον κάλυμμα για τρόλεϊ RSC24/SA - C39

2400-COVER RSC24

€ 31,50 1 024000910



2400-COVER RSC24AXL

νιλον κάλυμμα για τρόλεϊ RSC24A-XL, RSC24L, RSC24L-CAB

2400-COVER RSC24AXL

€ 43,50 1 024000930



3700-COVER C37

Νιλον κάλυμμα για τρόλεϊ C37

3700-COVER C37

€ 41,50 1 037000930



Beta

C39SM

ειδικό τρόλεϊ, τύπου Racing SM

Χαρακτηριστικά

- Επιφάνεια εργασίας από ξύλο πολλαπλών στρώσεων
- 4 ρόδες, Ø 125 mm
- 2 σταθερές και 2 περιστρεφόμενες (μια με φρένο), με εξέχον κάλυμμα
- Ικανότητα σε στατικό φορτίο: 1200 kg

Τμήμα 7 συρταριών

588x367 mm, με γλίστρες με ρουλεμάν:

6 συρτάρια ύψους 70 mm

1 συρτάρι ύψους 240 mm

- Οι βάσεις των συρταριών προστατεύονται με αφρώδες ελαστικό ταπί
- Κεντρική κλειδαριά ασφαλείας εμπρός
- Σύστημα ανοίγματος σε όλο το μήκος του συρταριού
- Πρόσοψη συρταριών από αλουμίνιο

Τμήμα Service

• Ενσωματωμένο δοχείο για πέταγμα χαρτιού

• Τμήμα για ρολό χαρτί

• 1 μεγάλο συρτάρι (420x305x270 mm)

125 kg

		€	1	039390001
C39SM-O	RAL 2011	3.950,00	1	039390001
C39SM-G	RAL 7016	3.950,00	1	039390002
C39SM-R	RAL 3000	3.950,00	1	039390003

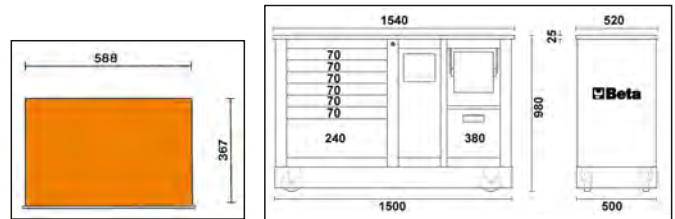

C39MD

ειδικό τρόλεϊ, τύπου Racing MD

Χαρακτηριστικά

- Επιφάνεια εργασίας από ξύλο πολλαπλών στρώσεων
- 4 ρόδες, Ø 125 mm
- 2 σταθερές και 2 περιστρεφόμενες (μία με φρένο), με εξέχον κάλυμμα
- Ικανότητα σε στατικό φορτίο: 1200 kg

Τμήμα 7 συρταριών

588x367 mm, με γλίστρες με ρουλεμάν:

6 συρτάρια ύψους 70 mm

1 συρτάρι ύψους 240 mm

- Οι βάσεις των συρταριών προστατεύονται με αφρώδες ελαστικό ταπί
- Κεντρική κλειδαριά ασφαλείας εμπρός
- Σύστημα ανοίγματος σε όλο το μήκος του συρταριού
- Πρόσοψη συρταριών από αλουμίνιο

Τμήμα 2 συρταριών

588x367x270 mm και 588x367x380 mm, με γλίστρες με ρουλεμάν

• Οι βάσεις των συρταριών προστατεύονται με αφρώδες ελαστικό ταπί

• Κεντρική κλειδαριά ασφαλείας εμπρός

• Σύστημα ανοίγματος σε όλο το μήκος του συρταριού

• Πρόσοψη συρταριών από αλουμίνιο

123 kg

		€	1	039390101
C39MD-O	RAL 2011	4.070,00	1	039390101
C39MD-G	RAL 7016	4.070,00	1	039390102
C39MD-R	RAL 3000	4.070,00	1	039390103

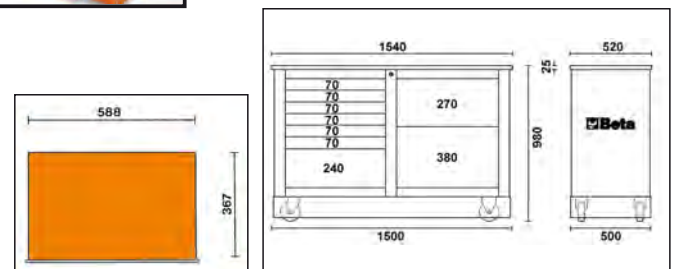
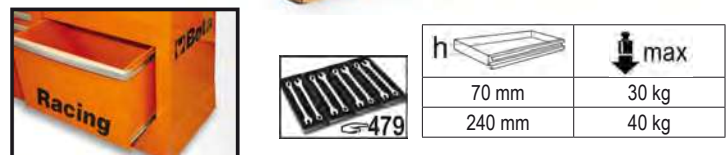

C41S

τρόλει εργαλείων με δύο στοιχεία

Κύρια χαρακτηριστικά:

- Σκελετός από λαμαρίνα και πλαστικά επάνω, κάτι που προσδίδει αξιοσημείωτη αντοχή με μειωμένο βάρος.
- 2 αποσπώμενα στοιχεία:
1 κουτί εργαλείων επάνω,
1 στοιχείο με 2 συρτάρια, ύψους 95 mm και 295 mm αντίστοιχα.
- Υπερμεγέθεις ρόδες (160 mm), μέσα στο σκελετό για εύκολη μετακίνηση - για παράδειγμα, σε σκαλοπάτια.
- Κεντρική κλειδαριά στο πλάι για κλείδωμα των συρταριών του κάτω στοιχείου.
- Συρτάρια με γλίστρες με ρουλεμάν και διπλό γάντζο για κλείσιμο.
- Τηλεσκοπική αλουμινένια χειρολαβή.
- Θήκη για μικροεργαλεία στο επάνω κουτί εργαλείων.
- Κάτω συρτάρι με διπλή γλίστρα με ρουλεμάν

Προτεινόμενες συλλογές: 5940/SBK και 5915VU/5

16 kg

C41S € 671,00 1 041000001

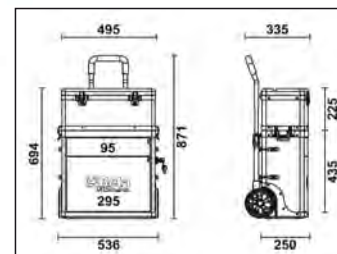
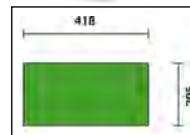

C41H

τρόλει εργαλείων με δύο στοιχεία

Κύρια χαρακτηριστικά:

- Σκελετός από λαμαρίνα και πλαστικά επάνω, κάτι που προσδίδει αξιοσημείωτη αντοχή με μειωμένο βάρος.
- 2 αποσπώμενα στοιχεία:
1 κουτί εργαλείων επάνω,
1 στοιχείο με 2 συρτάρια ύψους 95 mm,
1 αποσπώμενη θήκη από πλαστικό, ύψους 66 mm, και 1 συρτάρι ύψους 295 mm.
- Υπερμεγέθεις ρόδες (160 mm), μέσα στο σκελετό για εύκολη μετακίνηση - για παράδειγμα, σε σκαλοπάτια.
- Κεντρική κλειδαριά στο πλάι για κλείδωμα των συρταριών του κάτω στοιχείου.
- Συρτάρια με γλίστρες με ρουλεμάν και διπλό γάντζο για κλείσιμο.
- Τηλεσκοπική αλουμινένια χειρολαβή.
- Θήκη για μικροεργαλεία στο επάνω κουτί εργαλείων.
- Κάτω συρτάρι με διπλή γλίστρα με ρουλεμάν
- Προτεινόμενες συλλογές: 5941VU/M, 5940/SBK και 5915VU/5
- * Χρώματα κατόπιν παραγγελίας

21 kg

		€		
C41H-O	RAL 2011	751,00	1	041000002
C41H-N	RAL 9005	751,00	1	041000005
C41H-B	RAL 5002	751,00	1	041000006
C41H-R	RAL 3000	751,00	1	041000008
C41H-G	RAL 7016	751,00	1	041000010
C41H-Y	RAL 1023	751,00	1	041000012
C41H-W	RAL 9016	751,00	1	041000021
C41H-V	RAL 6016	751,00	1	041000024



C41H-O



C41H-W

C41H-Y

C41H-R

C41H-V

C41H-B

C41H-G

C41H-N

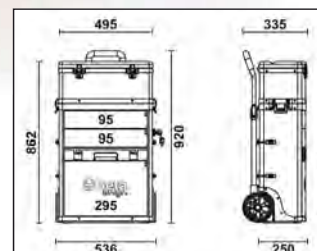
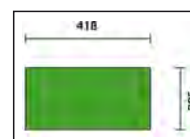

C41H/CE

κουτί εργαλείων με αφαιρούμενα διαχωριστικά για μικρά εργαλεία, από πλαστικό

1,3 kg

C41H/CE € 47,50 1 041000916



C42H

τρόλεϊ εργαλείων με τρία στοιχεία

Κύρια χαρακτηριστικά:

- Σκελετός από λαμαρίνα και πλαστικά επάνω, κάτι που προσδίδει εξαιρετική αντοχή με μικρό βάρος.
- 3 αποσπώμενα στοιχεία:
 - 1 κουτί εργαλείων επάνω, ύψους 220 mm
 - 1 κεντρικό στοιχείο για εργαλεία, ύψους 180 mm
 - 1 κάτω στοιχείο για εργαλεία με ρόδες, ύψους 330 mm.
- Υπερμεγέθεις ρόδες (Ø 160 mm).
- Τηλεσκοπική λαβή, ρυθμίζεται σε 3 θέσεις (max. ύψος: 850 mm)..
- Σύστημα γρήγορης ελευθέρωσης των στοιχείων: εύκολη, γρήγορη πρόσβαση σε όλα τα διαμερίσματα.
- Επάνω κουτί εργαλείων με εσωτερικό διαμέρισμα αντικειμένων και 3 δίσκους εργαλείων ενσωματωμένους στο καπάκι.
- Μπορεί να χρησιμοποιηθεί με 2 στοιχεία.

Προτεινόμενες συλλογές: 5940/SBK και 5915VU/5

14 kg

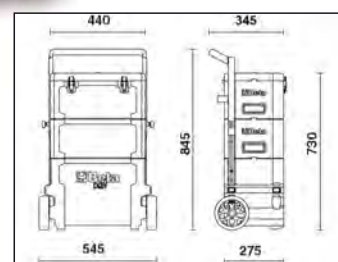

C42H

€ 501,00 1 042000002

Beta

CX49-G

τρόλεϊ πολλαπλών χρήσεων

μπορεί να χρησιμοποιηθεί σαν φορητός σταθμός εργασίας για διαγνωστικά εργαλεία, υπολογιστές, ελεγκτές και φορτιστές μπαταρίας.

ΤΕΧΝΙΚΑ ΧΑΡΑΚΤΗΡΙΣΤΙΚΑ

- Σκελετός από λαμαρίνα βαμμένη: απαράμιλλη σταθερότητα και στιβαρότητα
- Εργονομική λαβή
- Επιφάνεια 2 επιπέδων
- Συρτάρι για τοποθέτηση μικρού ηλεκτρολογίου
- 2 κεντρικά ράφια με ρυθμιζόμενες θέσεις και 1 σταθερό ράφι κάτω
- 4 χρήσιμες ανέμες καλωδίων συ πλάι από πλαστικό
- 2 χρήσιμα δοχεία στο πλάι
- 2 σταθερές ρόδες πίσω \varnothing 160 mm
- 2 περιστρεφόμενες ρόδες εμπρός \varnothing 100 mm (μία με φρένο)
- Βάρος: 36 kg

CX49-G

€ 966,00 1 049000102

1099 mm
460 mm
435 mm



CA49-G

τρόλεϊ πολλαπλών χρήσεων με πόρτα

μπορεί να χρησιμοποιηθεί σαν φορητός σταθμός εργασίας για διαγνωστικά εργαλεία, υπολογιστές, ελεγκτές και φορτιστές μπαταρίας.

ΤΕΧΝΙΚΑ ΧΑΡΑΚΤΗΡΙΣΤΙΚΑ

- Σκελετός από λαμαρίνα βαμμένη: απαράμιλλη σταθερότητα και στιβαρότητα
- Εργονομική λαβή
- Επιφάνεια 2 επιπέδων
- Συρτάρι για τοποθέτηση μικρού ηλεκτρολογίου
- 1 ράφι με ρυθμιζόμενη θέση, 1 σταθερό ράφι και μια πόρτα
- 4 χρήσιμες ανέμες καλωδίων στο πλάι από πλαστικό
- 2 χρήσιμα δοχεία στο πλάι
- 2 σταθερές ρόδες πίσω \varnothing 160 mm
- 2 περιστρεφόμενες ρόδες εμπρός \varnothing 100 mm (μία με φρένο)
- Βάρος: 36,5 kg

CA49-G

€ 1.098,00 1 049000112

1099 mm
460 mm
435 mm



4900-COVER C49

nylon κάλυμμα για τρόλεϊ εργαλείων πολλαπλών χρήσεων C49

4900-COVER C49

€ 47,50 1 049000930



C48M

ηλεκτρικό καρότσι πλατφόρμας, με πάνελ

Οι συμπαγείς διαστάσεις και η ευέλικτη χρήση καθιστούν το καρότσι πλατφόρμας C48M την ιδανική λύση για τον χειρισμό μεγάλων φορτίων (κιβώτια, δοχεία, ογκώδη αντικείμενα, εξαρτήματα) σε λειτουργία με υποβοήθηση ισχύος με πλήρη ασφάλεια, συμπεριλαμβανομένων των δύσκολα προσβάσιμων περιοχών και σε περιβάλλον εργασίας όπου η πρόσβαση μέσω συμβατικών περνοφόρων οχημάτων είναι αδύνατη. Αυτό έχει ως αποτέλεσμα σημαντικά μειωμένους κινδύνους για τους χειριστές - π.χ. μυσσκελετικές διαταραχές που προκαλούνται από χειρωνακτικό χειρισμό φορτίων.

Μηχανοκίνητη πλατφόρμα, με κινητήρα 24V - 400W με τροφοδοσία μπαταρίας 2x12V 33Ah και κάρτα ελέγχου Curtis.

Επιφάνεια φόρτωσης από ανθεκτικό χάλυβα, επικαλυμμένο με αντιολισθητικό καουτσούκ, με στρογγυλά σωληνωτά πάνελ που εμποδίζουν την πτώση αντικειμένων κατά τη μεταφορά.

Τα πάνελ μπορούν να αφαιρεθούν, για να ικανοποιήσουν τις εκάστοτε απαιτήσεις μεταφοράς.

Η κονσόλα ελέγχου είναι εξοπλισμένη με τα εξής:

- κλειδί έναυσης
- μπουτόν ρύθμισης ταχύτητας
- πλαϊνές λαβές πεταλούδας για έλεγχο πρόσφυσης
- διακοπόμενο ηχητικό σήμα, το οποίο ενεργοποιείται σε αντίστροφη κίνηση
- ένδειξη φόρτισης μπαταρίας
- μπουτόν αποκοπής ηλεκτρικού φρένου
- μπουτόν μανιτάρι έκτακτης ανάγκης.

Διαθέτει 2 πνευματικούς τροχούς έλξης (Ø 260 mm) και 2 περιστρεφόμενους ελαστικούς τροχούς (Ø 150 mm), ηλεκτρομαγνητικό φρένο και διαφορικό.

Παραδίδεται με εξωτερικό φορτιστή μπαταρίας, 220V/50Hz - V/A 24/12

ΧΑΡΑΚΤΗΡΙΣΤΙΚΑ ΛΕΙΤΟΥΡΓΙΑΣ

Ικανότητα φορτίου: 400 kg

Ταχύτητα οδήγησης: 4-6 χλμ./ώρα (ρυθμιζόμενη)

Αυτονομία μπαταρίας: 4 ώρες

Μέγιστη επιτρεπόμενη κλίση με πλήρες φορτίο: 6%

Μέγιστη επιτρεπόμενη κλίση με φορτίο 100 kg: 18%

Συσκευές ασφαλείας:

Ηλεκτρονικό φρένο

Βομβητής

Προστατευτικό κατά της σύνθλιψης

Ένδειξη φόρτισης μπαταρίας

Κάρτα ελέγχου Curtis

ΤΕΧΝΙΚΑ ΧΑΡΑΚΤΗΡΙΣΤΙΚΑ

Συνολικές διαστάσεις: 1280x630x1100Y mm

Ωφέλιμες διαστάσεις πλατφόρμας φόρτωσης με πάνελ: 1150x570 mm

Ωφέλιμες διαστάσεις πλατφόρμας φόρτωσης χωρίς πάνελ: XXXxXXX mm

Ύψος πλατφόρμας φόρτωσης από το δάπεδο: 320 mm

Ύψος χώρου μπαταρίας από το πάτωμα: 65 mm

Βάρος με μπαταρίες: 140 κιλά

140 kg

C48M

€ 3.470,00 1 048000230

C48P

πτυσσόμενο τρόλεϊ εργαλείων

Κύρια χαρακτηριστικά:

- Πλατφόρμα φόρτωσης από ενισχυμένο πολυπροπυλένιο (PP), με αντιολισθητική επίστρωση και ένθετα TPV για προστασία γωνιών
- Αναδιπλούμενη λαβή για γρήγορη, συμπαγή αποθήκευση
- Τέσσερις ρόδες που δεν αφήνουν σημάδια, Ø 125 mm: 2 σταθερές και 2 τρελές με φρένα
- Μέγιστη ικανότητα: 300 kg.
- Πλάτος εργασίας πλατφόρμας φόρτωσης: 705 mm
- Βάθος πλατφόρμας φόρτωσης: 480 mm
- Ύψος πλατφόρμας φόρτωσης: 200 mm

11 kg

C48P

€ 339,00 1 048000030

Beta
BRUTUS

400
kg

CE



1100
630
1280



300
kg



C51

Τρόλεϊ

- 3 επιφάνειες καλυμμένες με αντιολισθητικό αυλακωτό λάστιχο
- Εργονομική λαβή
- Δύο επιλογές προσαρμογής της κεντρικής επιφάνειας εργασίας
- Τέσσερις ρόδες \varnothing 100 mm:
2 σταθερές και 2 περιστρεφόμενες (1 με φρένο)
- Ικανότητα σε στατικό φορτίο: 200 kg (μοιρασμένα σε 3 ράφια)

21 kg

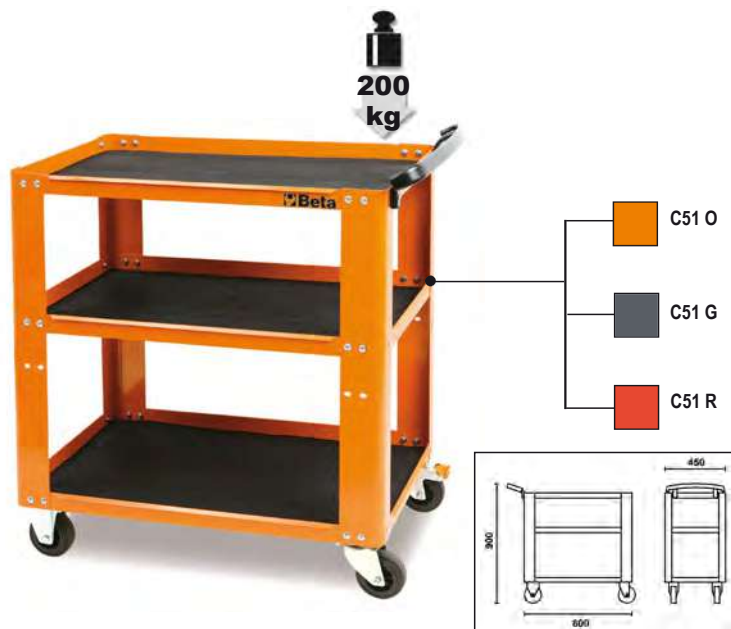

		€		
C51 O	RAL 2011	375,00	1	051000001
C51 G	RAL 7016	375,00	1	051000002
C51 R	RAL 3000	375,00	1	051000003

RSC51

service τρόλεϊ με 3 συρτάρια

Κύρια χαρακτηριστικά:

- Ενισχυμένη επιφάνεια εργασίας από θερμοπλαστικό, στιβαρή και ανθεκτική
- Επιφάνεια εργασίας πολλαπλών χρήσεων με προφυλακτήρες στις ακμές και 8 θέσεις για καταβίδια
- 3 συρτάρια (588x367 mm) με γλίστρες με ρουλεμαν, ύψους 70 mm
- Οι βάσεις των συρταριών προστατεύονται με αφρώδες ελαστικό ταπί
- Σε κάθε συρτάρι μπορούν να προσαρμοστούν έως και 4 αφρώδεις δίσκοι EVA ή θερμοδιαμορφωμένοι δίσκοι ABS
- Εμπρόσθιο κεντρικό κλείδωμα
- Περιλαμβάνεται βολική πλευρική βάση καταβιδιών
- Δύο πλευρικές ενσωματωμένες βάσεις για σπρει
- Μεγάλο κάτω ράφι που προστατεύεται από ανθεκτικό στα λάδια και αντιολισθητικό ταπί
- 4 ρόδες, \varnothing 125 mm: 2 σταθερές ρόδες και 2 περιστρεφόμενες ρόδες (μία με φρένο)

- Ικανότητα σε στατικό φορτίο: 400 kg
- Χωρητικότητα συρταριού: 15 kg, κατανεμημένα ομοιόμορφα

38 kg



		€		
RSC51-FO	RAL 2011	742,00	1	051000300
RSC51-R	RAL 3000	742,00	1	051000303
RSC51-A	RAL 7016	742,00	1	051000307

2400 RSC24/MP

πιυασόμενο ράφι για RSC24, RSC24A, RSC24AXLP/7, RSC51

- Για χρήση ως πρόσθετη επιφάνεια εργασίας
- Διαστάσεις επιφ. εργασίας: 390x440 mm, προστατεύεται από ανθεκτικό στα λάδια και αντιολισθητικό ταπί
- Ικανότητα φορτίου: 20 kg

📦 3,4 kg

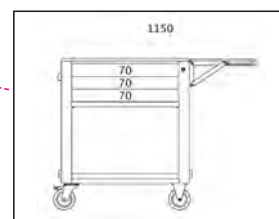

2400 RSC24/MP

€ 95,00 1 024004900

CP51

στιβαρό τρόλεϊ

- 2 επιφάνειες καλυμμένες με ελαστικό ταπί
- Εργονομική λαβή
- Τέσσερις στιβαρές ρόδες Ø 125 mm:
2 σταθερές και 2 περιστρεφόμενες με φρένο
- Ικανότητα σε στατικό φορτίο: 750 kg (μοιρασμένο σε 2 επιφάνειες)

📦 37 kg

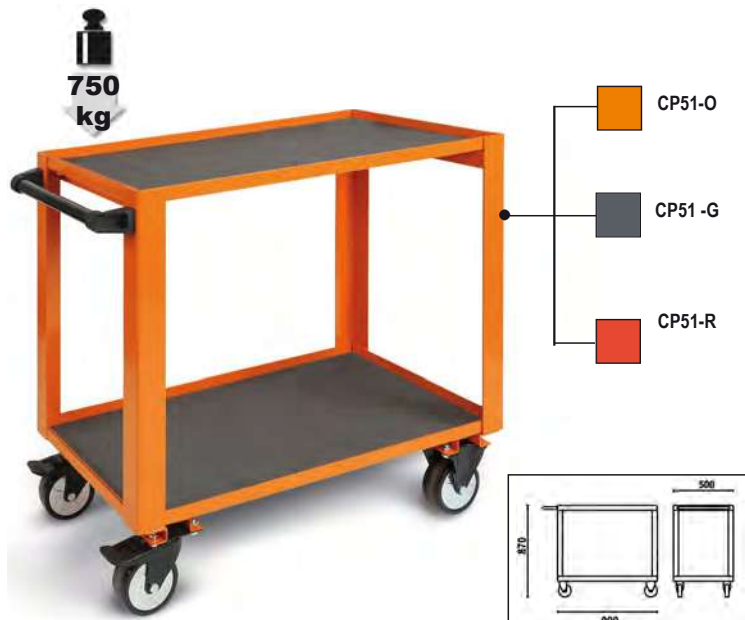

		€	📦	🏠
CP51 O	RAL 2011	480,00	1	051000501
CP51 G	RAL 7016	480,00	1	051000502
CP51 R	RAL 3000	480,00	1	051000503

CB52

τρόλεϊ μεταφοράς κιβωτίου ταχυτήτων με σύστημα ανάκτησης υγρών

Επικλινήσιμη επιφάνεια με οπές αποστράγγισης επιτρέπουν την συλλογή υγρών σε δοχείο

Fitted with:

- Τέσσερις ρόδες, οι 2 με φρένο
- συρτάρι για εργαλεία
- αφαιρούμενο δοχείο συλλογής υγρών; ικανότητα: 7 l
- 2 ράφια

Διαστάσεις: 1200x640x870 mm
Βάρος: 60 kg

📦 60 kg



		€	📦	🏠
CB52-O		955,00	1	052000201

C56P O

πτυσόμενος πάγκος εργασίας

Στιβαρός και εύκολος στη μεταφορά.
Επιφάνεια εργασίας (800x500mm, 30 mm thick) από MDF και γαλβανιζέ λαμαρίνα, μπορεί να χρησιμοποιηθεί και απο τις δύο πλευρές.
Λαβή με λαστιχένια προστασία για εύκολη μεταφορά.
Πόδια με αντιολισθητική επικάλυψη.
Ικανότητα σε στατικό φορτίο: 250 kg

📦 25 kg

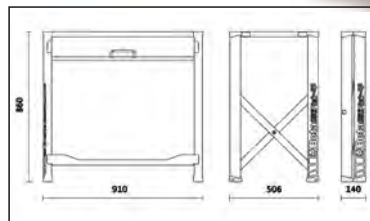

C56P O

€ 512,00 1 056000011

C56PL O

πτυσόμενος πάγκος εργασίας, ελαφριά έκδοση

Ελαφρύς, συμπαγής, εύκολος στη μεταφορά.
Επιφάνεια εργασίας (800x500mm) από γαλβανισμένη λαμαρίνα, για χρήση από τη μία πλευρά, με λαστιχένια προστασία ανθεκτική σε λάδια και βενζίνη.
Λαβή με λαστιχένια προστασία, για εύκολη μεταφορά.
Πόδια με αντιολισθητική κάλυψη.
Ικανότητα στατικού φορτίου: 200 kg

📦 18,5 kg

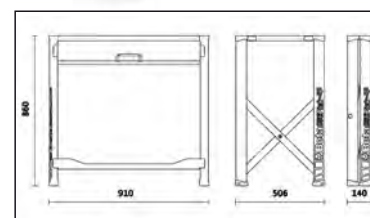

C56PL O

€ 469,00 1 056000021

C54S

εργαλειοθήκες Cargo

Οι εργαλειοθήκες αυτές έχουν σχεδιαστεί με βάση λεπτομερή έρευνα και προσφέρουν ακριβείς, άνετες και λογικές λύσεις στους τελικούς χρήστες. Τα δυο διάτρητα πάνελ στις πόρτες μπορούν να ανοίξουν δίνοντας πρόσβαση σε πρόσθετο αποθηκευτικό χώρο.

Κύρια χαρακτηριστικά:

- 1 συρτάρι, με γλίστρες.
- Εύκολη τακτοποίηση των εργαλείων ανάλογα με τις ανάγκες του χρήστη.
- Εύκολη τοποθέτηση σε τοίχο με τις δυο εγκοπές που υπάρχουν στο πίσω μέρος της εργαλειοθήκης ενώ μπορεί επίσης να προσαρμοστεί επάνω σε καρότσι Team C50, με τις δυο βίδες.
- Κλειδαριά ασφαλείας για το συρτάρι και τις πόρτες.
- Άδειος δίσκος τακτοποίησης για καρυδάκια και βοηθητικά εξαρτήματα σε 1/2".



C54S-O

37 kg

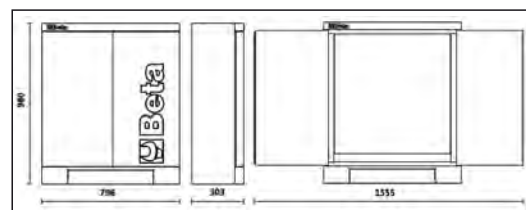

C54S-O

RAL 2011

€ 888,00

1

054000301

Beta

C57SA

πάγκος εργασίας MasterCargo

• Μοντέλο με πίνακα αποθήκευσης εργαλείων (C57P) και συρταριέρα.

Συρταριέρα: 5 συρτάρια, 588x367 mm, 3 ύψους 90 mm, 1 ύψους 180 mm και 1 ύψους 280 mm, με γλίστρες με ρουλεμάν. Προσαρμόζονται δίσκοι τακτοποίησης. Κεντρική κλειδαριά.

Πίνακας εργαλείων με τρύπες πίσω για στερέωση σε τοίχο. Κατακόρυφο αλουμινένιο στόρ, με κλειδαριά. Τρεις αποσπώμενοι διάτρητοι πίνακες για στήριξη εργαλείων.

Επιφάνεια εργασίας κόντρα-πλακέ, με πλαστική κάλυψη, με τρεις τρύπες για μόρσα 1599F/150 - 1599GI/150, που παραγγέλεται χωριστά.

📦 205 kg



C57SA-O



C57SA-G



C57SA-R



h	max
90 mm	30 kg
180 mm	40 kg
280 mm	40 kg

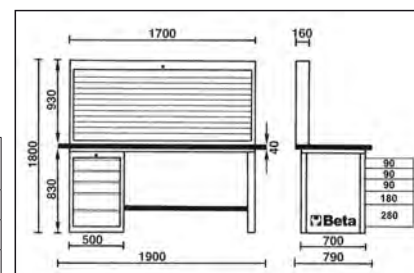

		€	📦	🚚
C57SA-O	RAL 2011	6.060,00	1	057001005
C57SA-G	RAL 7016	6.060,00	1	057001205
C57SA-R	RAL 3000	6.060,00	1	057001405

C57SD

πάγκος εργασίας MasterCargo

• Τύπος με μια συρταριέρα

Συρταριέρα: 5 συρτάρια, 588x367 mm, 3 ύψους 90 mm, 1 ύψους 180 mm και 1 ύψους 280 mm, με γλίστρες με ρουλεμάν. Προσαρμόζονται δίσκοι τακτοποίησης. Κεντρική κλειδαριά.

Επιφάνεια εργασίας κόντρα-πλακέ, με πλαστική κάλυψη, με τρεις τρύπες για μόρσα 1599F/150 - 1599GI/150, που παραγγέλεται χωριστά.

📦 158 kg



C57S/D-O



h	max
90 mm	30 kg
180 mm	40 kg
280 mm	40 kg



C57S/D-G



C57S/D-R

		€	📦	🚚
C57S/D-O	RAL 2011	4.280,00	1	057001004
C57S/D-G	RAL 7016	4.280,00	1	057001204
C57S/D-R	RAL 3000	4.280,00	1	057001404

C57SB

πάγκος εργασίας MasterCargo

• Μοντέλο με πίνακα αποθήκευσης εργαλείων (C57P) και δυο συρταριές.

Συρταριέρα: 5 συρτάρια, 588x367 mm, 3 ύψους 90 mm, 1 ύψους 180 mm και 1 ύψους 280 mm, με γλίστρες με ρουλεμάν. Προσαρμόζονται δίσκοι τακτοποίησης Κεντρική κλειδαριά.

Πίνακας εργαλείων με τρύπες πίσω για στερέωση σε τοίχο. Κατακόρυφο αλουμινένιο στόρ, με κλειδαριά. Τρεις αποσπώμενοι διάτρητοι πίνακες για στήριξη εργαλείων.

Επιφάνεια εργασίας κόντρα-πλακέ, με πλαστική κάλυψη, με τρεις τρύπες για μόρσα 1599F/150 - 1599GI/150, που παραγγέλεται χωριστά.



1800 kg

C57S/B-O

243 kg



C57S/B-G



C57S/B-R



560



h	max
90 mm	30 kg
180 mm	40 kg
280 mm	40 kg

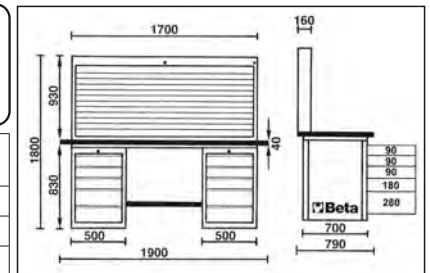

		€		
C57S/B-O	RAL 2011	7.550,00	1	057001006
C57S/B-G	RAL 7016	7.550,00	1	057001206
C57S/B-R	RAL 3000	7.550,00	1	057001406

C57SC

πάγκος εργασίας MasterCargo

• Μοντέλο με δύο συρταριές.

Συρταριέρα: 5 συρτάρια, 588x367 mm, 3 ύψους 90 mm, 1 ύψους 180 mm και 1 ύψους 280 mm, με γλίστρες με ρουλεμάν. Προσαρμόζονται δίσκοι τακτοποίησης. Κεντρική κλειδαριά.

Επιφάνεια εργασίας κόντρα-πλακέ, με πλαστική κάλυψη, με τρεις τρύπες για μόρσα 1599F/150 - 1599GI/150, που παραγγέλεται χωριστά.



1800 kg



560



h	max
90 mm	30 kg
180 mm	40 kg
280 mm	40 kg



C57S/C-G



C57S/C-R

196 kg

		€		
C57S/C-O	RAL 2011	5.770,00	1	057001003
C57S/C-G	RAL 7016	5.770,00	1	057001203
C57S/C-R	RAL 3000	5.770,00	1	057001403

C57SP

πίνακας εργαλείων

Πίνακας εργαλείων με δύο τρύπες πίσω για τοποθέτηση σε τοίχο.
Αλουμινένιο στοράκι, ρυθμιζόμενο κατακόρυφα, με κλειδαριά.
Τρεις αφαιρούμενοι διάτρητοι πίνακες για στήριξη εργαλείων.

46 kg

		€		
C57SP-O	RAL 2011	1.780,00	1	057001020
C57SP-G	RAL 7016	1.780,00	1	057001220
C57SP-R	RAL 3000	1.780,00	1	057001420



5700LAMP

λάμπα για πάγκο εργασίας MasterCargo

- Στιβαρός μεταλλικός σκελετός αποτελούμενος από τέσσερα στοιχεία, με βίδες για τοποθέτηση της λάμπας.
- Υποδοχή λαμπτήρα με λωρίδα LED 1120lumen, 4000K, 14W
- Τροφοδοσία 230V.
- Παραδίδεται χωρίς καλώδιο.

9 kg

	€		
5700LAMP	439,00	1	057000005



C58P

πίνακας εργαλείων

- Αλουμινένιο στόρι με κλειδαριά.
- Δύο αφαιρούμενοι διάτρητοι πίνακες για στήριξη εργαλείων.

46,8 kg

		€		
C58P-O	RAL 2011	1.350,00	1	058000221
C58P-G	RAL 7016	1.350,00	1	058000222
C58P-R	RAL 3000	1.350,00	1	058000223



PV

πίνακας εργαλείων τοίχου

	LxA mm		€		
PV1	1000x920	10,2	236,00	1	088880010
PV1,5	1500x920	14,2	320,00	1	088880015



C56W

πάγκος εργασίας με ξύλινη επιφάνεια

- Επιφάνεια εργασίας από κόντρα-πλακέ με τρύπες για μόρσα (1599F/125 - 1599GI/125, που παραγγέλεται χωριστά).
- Χαλύβδινος σκελετός με 6 πόδια στήριξης
- Ικανότητα σε στατικό φορτίο: 1,200 kg
- Ταιριάζει πίνακας εργαλείων C57P, που δεν στερεώνεται στην επιφάνεια εργασίας.
- Δύο συρτάρια με κλειδαριά.
- Βιδώνει στο πάτωμα.

86 kg



		€	📦	🚚
C56W-O	RAL 2011	1.375,00	1	056000251
C56W-G	RAL 7016	1.375,00	1	056000252
C56W-R	RAL 3000	1.375,00	1	056000253

C56B

πάγκος εργασίας με ξύλινη επιφάνεια

Κύρια χαρακτηριστικά:

- Επιφάνεια εργασίας από κόντρα-πλακέ με τρύπες για μόρσα (1599F/125 - 1599GI/125, που παραγγέλεται χωριστά).
- Χαλύβδινος σκελετός με 4 πόδια στήριξης.
- Αντοχή σε στατικό φορτίο: 800 kg.
- Ράφι αντικειμένων κάτω.
- Μπορεί να βιδωθεί στο πάτωμα.

54,5 kg



		€	📦	🚚
C56B-O	RAL 2011	875,00	1	056000401
C56B-G	RAL 7016	875,00	1	056000402
C56B-R	RAL 3000	875,00	1	056000403

C56

πάγκος εργασίας

- Επιφάνεια εργασίας από βαμμένη λαμαρίνα με εξωτερικό άκρο
- Χαλύβδινος σκελετός με 6 πόδια στήριξης
- Αντοχή σε στατικό φορτίο: 1.200 Kg
- Προσαρμόζεται πίνακας εργαλείων C57P; δεν βιδώνει στην επιφάνεια εργασίας
- Δύο συρτάρια με κλειδαριά
- Μπορεί να βιδωθεί στο πάτωμα

82 kg



		€	📦	🚚
C56-O	RAL 2011	1.240,00	1	056000201
C56-G	RAL 7016	1.240,00	1	056000202
C56-R	RAL 3000	1.240,00	1	056000203

C56M

πάγκος εργασίας

- Επιφάνεια εργασίας από αντιολισθητικό φύλλο αλουμινίου και λαστιχένιο ταπί.
- Ικανότητα φόρτισης: kg.800
- Μπορεί να προσαρμοστεί ο πίνακας στήριξης εργαλείων C57P.
- Τρία συρτάρια με κλειδαριά.

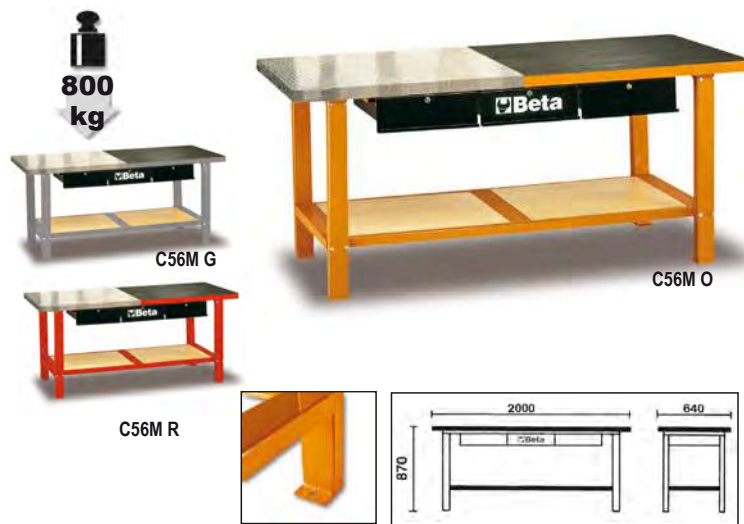

95 kg

		€		
C56M O	RAL 2011	1.810,00	1	056000050
C56M G	RAL 7016	1.810,00	1	056000053
C56M R	RAL 3000	1.810,00	1	056000054

C58B

πάγκος εργασίας με ξύλινη επιφάνεια

Κύρια χαρακτηριστικά:

- Επιφάνεια εργασίας από κόντρα-πλακέ με τρύπες για μόρσα (1599F/125 - 1599GI/125, που παραγγέλεται χωριστά).
- Χαλύβδινος σκελετός με 4 πόδια στήριξης.
- Αντοχή σε στατικό φορτίο: 800 kg.
- Ράφι αντικειμένων κάτω.
- Μπορεί να βιδωθεί στο πάτωμα.

44 kg



		€		
C58B-O	RAL 2011	762,00	1	058000401
C58B-G	RAL 7016	762,00	1	058000402
C58B-R	RAL 3000	762,00	1	058000403

C58M

πάγκος εργασίας

- Μεταλλική επιφάνεια εργασίας πλήρως καλυμμένη με αφαιρούμενο αντιολισθητικό λαστιχένιο ταπί
- Ράφι κάτω από μασίφ ξύλο.
- Ικανότητα σε στατικό φορτίο: 800 kg.
- Μπορεί να προσαρμοστεί ο πίνακας στήριξης εργαλείων C58P, δεν μπορεί να στερεωθεί στην επιφάνεια εργασίας.
- 2 συρτάρια με κλειδαριές.
- Μπορεί να στερεωθεί στο πάτωμα.
- Υπάρχει διαθέσιμη αλουμινένια επιφάνεια εργασίας C58M/PA που παραγγέλεται χωριστά.

65 kg



		€		
C58M-O	RAL 2011	1.164,00	1	058000300
C58M-G	RAL 7016	1.164,00	1	058000302
C58M-R	RAL 3000	1.164,00	1	058000303

C59A

πάγκος εργασίας "Endurance" με 1 τρόλεϊ με έξι συρτάρια

Κύρια χαρακτηριστικά:

- Επιφάνεια εργασίας από κόντρα-πλακέ με τρύπες για μέγγενη 1599F/125 - 1599GI/125 (παραγγέλλεται χωριστά).
- 6 συρτάρια (588x367 mm) με γλίστρες με ρουλεμάν:
- 4 συρτάρια, ύψους 70 mm
- 1 συρτάρι, ύψους 140 mm
- 1 συρτάρι, ύψους 280 mm.
- Οι βάσεις των συρταριών προστατεύονται με αφρώδες ελαστικό ταπί.
- Προσόψεις συρταριών από σκληρό ανθεκτικό νάιλον.
- Το τρόλεϊ δέχεται δίσκους τακτοποίησης.
- Κεντρική κλειδαριά ασφαλείας εμπρός.
- Ράφι αντικειμένων κάτω.
- Μπορεί να τοποθετηθεί στήριγμα χαρτιού καθαριότητας (2400 RSC24/PC) και στήριγμα φιαλών (2400 RSC24/PF-), που παραγγέλλονται χωριστά.

115 kg



C59A O



C59A A



C59A R

1500 kg



h	max
70 mm	25 kg
140 mm	30 kg
280 mm	35 kg

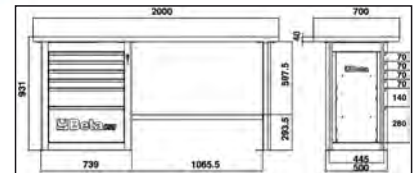

		€		
C59A-O	RAL 2011	2.265,00	1	059000011
C59A-A	RAL 7016	2.265,00	1	059000031
C59A-R	RAL 3000	2.265,00	1	059000051

C59B

πάγκος εργασίας "Endurance" με 2 τρόλεϊ με έξι συρτάρια

Κύρια χαρακτηριστικά:

- Επιφάνεια εργασίας από κόντρα-πλακέ με τρύπες για μέγγενη 1599F/125 - 1599GI/125 (που παραγγέλλεται χωριστά).
- 12 συρτάρια (588x367 mm) με γλίστρες με ρουλεμάν:
- 8 συρτάρια, ύψους 70 mm
- 2 συρτάρια, ύψους 140 mm
- 2 συρτάρια, ύψους 280 mm.
- Οι βάσεις των συρταριών καλύπτονται με αφρώδες ελαστικό ταπί.
- Δέχεται δίσκους τακτοποίησης.
- Κεντρική κλειδαριά ασφαλείας εμπρός.
- Ράφι αντικειμένων κάτω.
- Μπορεί να τοποθετηθεί στήριγμα χαρτιού καθαριότητας (2400 RSC24/PC) και στήριγμα φιαλών (2400 RSC24/PF-), που παραγγέλλονται χωριστά.

155 kg

1500 kg



C59B O



C59B A



C59B R

h	max
70 mm	25 kg
140 mm	30 kg
280 mm	35 kg

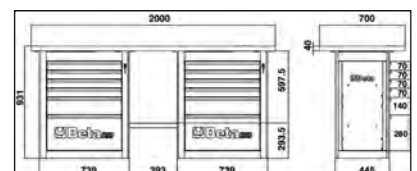

		€		
C59B-O	RAL 2011	3.170,00	1	059000012
C59B-R	RAL 3000	3.170,00	1	059000052
C59B-A	RAL 7016	3.170,00	1	059000032

C59C

πάγκος εργασίας "Endurance" με 1 τρόλει με έξι συρτάρια, κοντό μοντέλο

Κύρια χαρακτηριστικά:

- Επιφάνεια εργασίας από κόντρα-πλακέ με τρύπες για μέγνη 1599F/125 - 1599GI/125 (που παραγγέλνεται χωριστά).
- 6 συρτάρια (588x367 mm) με γλίστρες με ρουλεμάν:
- 4 συρτάρια, ύψους 70 mm
- 1 συρτάρι, ύψους 140 mm
- 1 συρτάρι, ύψους 280 mm.
- Οι βάσεις των συρταριών καλύπτονται με αφρώδες ελαστικό ταπί.
- Δέχεται δίσκους τακτοποίησης.
- Κεντρική κλειδαριά ασφαλείας εμπρός.
- Ράφι αντικειμένων κάτω.
- Μπορεί να τοποθετηθεί στήριγμα χαρτιού καθαριότητας (2400 RSC24/PC) και στήριγμα φιαλών (2400 RSC24/PF-), που παραγγέλνονται χωριστά.

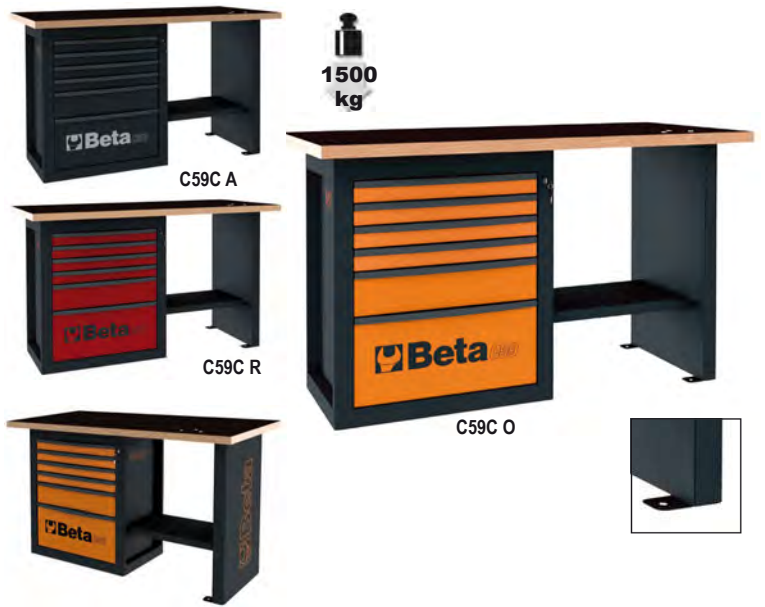

105 kg

		€	📦	🚚
C59C-O	RAL 2011	2.160,00	1	059000013
C59C-R	RAL 3000	2.160,00	1	059000053
C59C-A	RAL 7016	2.160,00	1	059000033

h	max
70 mm	25 kg
140 mm	30 kg
280 mm	35 kg

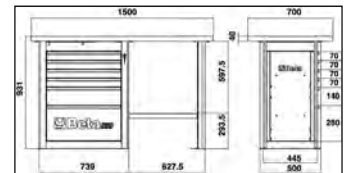

9562T2

ταπί πάγκου εργασίας, 200x160 cm

- προστατεύει το πάτωμα από λάδια και πετρέλαιο, φιλικό προς το περιβάλλον
- εύκολο στον καθαρισμό, αντιολισθητικό, λαστιχένια επικάλυψη στον πάτο



	L cm	€	📦	🚚
9562T2	200	302,00	1	095620200





ΕΠΙΠΛΑ ΣΥΝΕΡΓΕΙΟΥ



Σαν απάντηση στις απαιτήσεις μιας αγοράς όπου η έμφαση είναι όλο και περισσότερο στην ποιότητα, σχεδίαση και προσαρμοστικότητα, η Beta Utensili ανέπτυξε το "Racing System C55", αρθρωτό εξοπλισμό συνεργείου διαμορφωμένο με βάση τις ανάγκες σας που την ίδια στιγμή σας επιτρέπει να δημιουργήσετε ένα σύγχρονο περιβάλλον εργασίας.

Οργάνωση

Ένας σωστά οργανωμένος σταθμός εργασίας εξασφαλίζει βέλτιστη απόδοση



Προσαρμοστικότητα

Αρθρωτό συνεργείο που προσαρμόζεται στους χώρους και τις ανάγκες σας

Ποιότητα

Η κορυφαία Ιταλική ποιότητα Beta για να επιπλώσετε το συνεργείο σας

Σχεδίαση

Εξαιρετικό φινιρίσμα για τακτοποιημένο αλλά και ελκυστικό σταθμό εργασίας





MADE IN ITALY

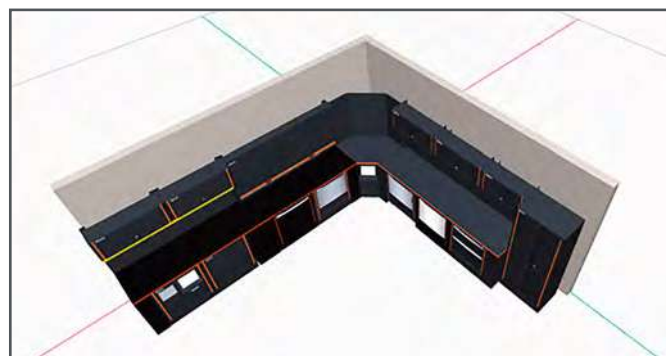

Πηγαίνετε στο www.rsc55.com
για να διαμορφώστε το συνεργείο σας online



Τα δικά σας χρώματα στο συνεργείο!

Το RSC55 σας επιτρέπει να παραγγείλετε τους πάγκους και τα συστήματα τοίχου για εργαλεία με στόρια σε ουδέτερο (γκρι) χρώμα και να διαμορφώσετε σύμφωνα με τις προτιμήσεις σας τα κατακόρυφα χρωματιστά επιθέματα επιλέγοντας από 7 διαφορετικές αυτοκόλλητες ταινίες.

- 1. Παραγγείλετε τα στοιχεία σε ουδέτερο χρώμα**
- 2. Παραγγείλετε τα κατακόρυφα επιθέματα**
Επιλέξτε το χρώμα που σας αρέσει ή με βάση τα χρώματα της εταιρίας σας



Πλήρης συνδυασμός εξοπλισμού συνεργείου που περιλαμβάνει:

- Ερμάριο εργαλείων με μονή πόρτα (C55A1)
- Ερμάριο εργαλείων με διπλή πόρτα (C55A2)
- Πάγκο εργασίας (C55BO/2)
- Πάγκο εργασίας με πρίζες (C55PRO BO/2)
- Τρόλεϊ εργαλείων με 7 συρτάρια (C55C7)
- Σταθερή μονάδα με 2 συρτάρια αποθήκευσης (C55M2)
- Σταθερή μονάδα με 7 συρτάρια (C55M7)
- Σταθερή μονάδα service (C55MS)
- Πίνακα εργαλείων με κρεμαστά ντουλάπια (C55/2PM)
- Πίνακας εργαλείων με στόρι (C55PS-O)

C55AB

σύνθετο συνεργείου

Το σύνθετο περιλαμβάνει:

- Ερμάριο εργαλείων με δυο πόρτες (C55A2)
- Πάγκο εργασίας (C55BO/2)
- Σταθερή μονάδα με 7 συρτάρια (C55M7)
- Σταθερή μονάδα service (C55MS)
- Πίνακα εργαλείων με κρεμαστά ντουλάπια (C55/2PM)

407 kg



C55AB

€ 11.800,00 1 055000020



C55PB/3

σύνθετο συνεργείου

Το σύνθετο περιλαμβάνει:

- Πάγκο εργασίας (C55BO/2)
- μονάδα τρόλεϊ με 8 συρτάρια (C55C8)
- Σταθερή μονάδα με 2 συρτάρια αποθήκευσης (C55M2)
- Σύστημα τακτοποίησης εργαλείων για τοίχο με στόρι (C55PS-O)

334 kg



C55PB/3

€ 9.950,00 1 055000035



C55PB-PRO/7

σταθμός εργασίας για συνδυασμό εξοπλισμού συνεργείου RSC55

Περιλαμβάνει:

C55B

Πάγκος εργασίας με επιφάνεια εργασίας (2050x700 mm) καλυμμένη με στρώμα ABS που δεν χαράσσει, ανθεκτικό σε κτυπήματα, λάδια και υδρογονάνθρακες.

Εξοπλισμένος με:

- Τρύπες για μόρσα (1599F/100, που παραγγέλλεται ξεχωριστά)
- Κατακόρυφα ρυθμιζόμενα πόδια

C55M7

Σταθερή μονάδα με επτά συρτάρια (588x367 mm) με γλίστρες με ρουλεμάν

- Αλουμινένιο σύστημα ανοίγματος σε όλο το μήκος των συρταριών
- Οι βάσεις των συρταριών προστατεύονται με αφρώδες ελαστικό ταπί
- Κεντρική κλειδαριά ασφαλείας εμπρός
- Μπορούν να προσαρμοστούν αφρώδεις δίσκοι τακτοποίησης

C55MS

Σταθερή μονάδα service

- Ενσωματωμένος κάλαθος αχρήστων
- Διαμέρισμα για ρολό χαρτί
- Συρτάρι αποθήκευσης, 305x270 mm

C55/2PM + C55/PF

Σύστημα τακτοποίησης εργαλείων για τοίχο, με 2 κρεμαστά ντουλάπια

- 2 κρεμαστά ντουλάπια, 1024x400x300 mm, με ελατήρια αερίου
- 2 πίνακες κάτω από το κρεμαστό ντουλάπι, 1024x620x25 mm
- 2 διάτρητοι πίνακες εργαλείων κάτω από το κρεμαστό ντουλάπι, 1024x620x25 mm

350 kg

C55PB-PRO/7

10.690,00

1

055000065



C55PB-PRO/8

σταθμός εργασίας για συνδυασμό εξοπλισμού συνεργείου RSC55

Περιλαμβάνει:

C55B

Πάγκος εργασίας με επιφάνεια εργασίας (2050x700 mm) καλυμμένη με στρώμα ABS που δεν χαράσσει, ανθεκτικό σε κτυπήματα, λάδια και υδρογονάνθρακες.

Εξοπλισμένος με:

- Τρύπες για μόρσα (1599F/100, που παραγγέλλεται ξεχωριστά)
- Κατακόρυφα ρυθμιζόμενα πόδια

C55C7

Τρόλεϊ με 7 συρτάρια (588x367 mm) με γλίστρες με ρουλεμάν

- 4 ρόδες Ø 100 mm, 2 σταθερές και 2 περιστρεφόμενες (μία με φρένο)
- Αλουμινένιο σύστημα ανοίγματος σε όλο το μήκος των συρταριών
- Οι βάσεις των συρταριών προστατεύονται με αφρώδες ελαστικό ταπί
- Κεντρική κλειδαριά ασφαλείας εμπρός
- Μπορούν να προσαρμοστούν αφρώδεις δίσκοι τακτοποίησης

C55MA

Σταθερή μονάδα με δύο πόρτες

- Άνοιγμα με πίεση
- Με κλειδαριά
- Εσωτερικό ράφι, ρυθμιζόμενο κατακόρυφα

C55PS

Σύστημα τακτοποίησης εργαλείων για τοίχο, με στόρι και σκελετό

- Αλουμινένιο στόρι, κατακόρυφα ρυθμιζόμενο, με κλειδαριά
- Αφαιρούμενος διάτρητος πίνακας εργαλείων

347 kg

C55PB-PRO/8

9.120,00

1

055000066



C55B/2

πάγκος εργασίας μήκους 2 m, για σύνθετο συνεργείου

Με επιφάνεια εργασίας (2050x700 mm) καλυμμένη με ανθεκτικό σε κτυπήματα στρώμα PVC που δεν χαράσσει, ανθεκτικό σε υδρογονάνθρακες

- Τρύπες για μόρσα (1599F/150 - 1599GI/150, που παραγγέλλεται χωριστά)
- Κατακόρυφα ρυθμιζόμενα πόδια

105 kg

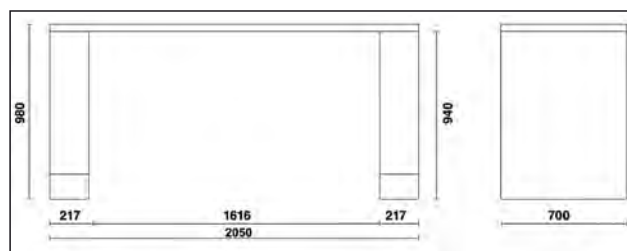
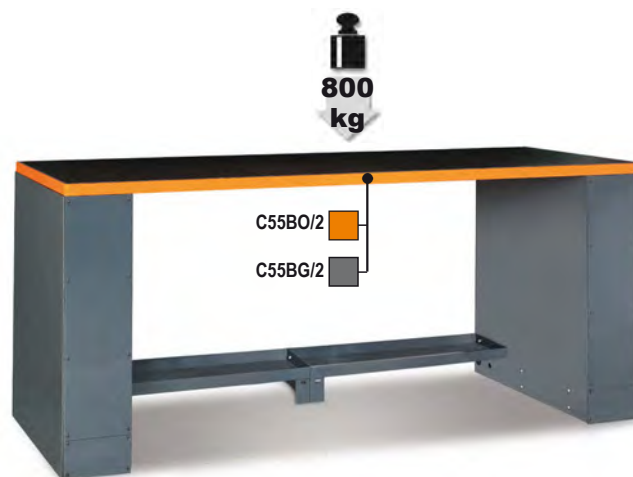

C55BO/2	€ 2.730,00	1	055000101
C55BG/2	€ 2.730,00	1	055000111

C55PRO B/2

πάγκος εργασίας μήκους 2m, για σύνθετο συνεργείου

Με επιφάνεια εργασίας (2050x700 mm) καλυμμένη με στρώμα PVC που δεν χαράσσει, ανθεκτικό σε κτυπήματα, ανθεκτικό σε υδρογονάνθρακες

Ένσωματωμένες πρίζες και ανέμη:

- Πρίζα Schuko +16+10A
- Πρίζα EU 10A
- Έξοδος συμπιεσμένου αέρα με ανέμη, Ø 8 mm, μήκος λάστιχου: 10 m.
- Τρύπες για μόρσα (1599F/150 - 1599GI/150 (παραγγέλλεται ξεχωριστά).
- Κατακόρυφα ρυθμιζόμενα πόδια

110 kg

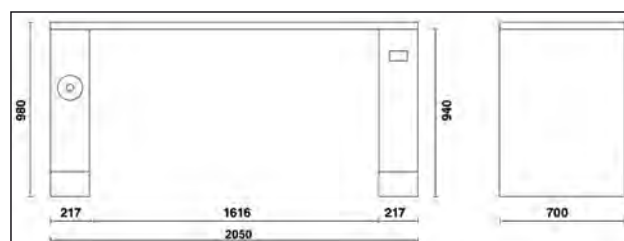
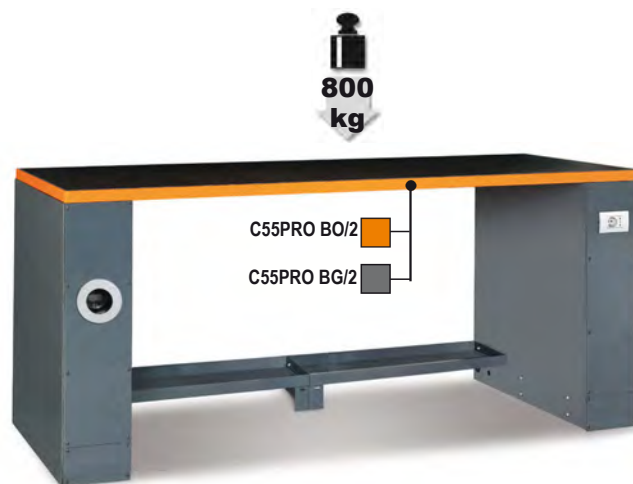

C55PRO BO/2	€ 3.360,00	1	055000151
C55PRO BG/2	€ 3.360,00	1	055000171

C55B/2,8

πάγκος εργασίας μήκους 2.8 m, για σύνθετο συνεργείου

Επιφάνεια εργασίας (2850x700 mm) καλυμμένη με στρώμα PVC που δεν χαράσσει, ανθεκτικό σε κτυπήματα, ανθεκτικό σε υδρογονάνθρακες

- Τρύπες για μόρσα (1599F/150 - 1599GI/150, που παραγγέλλεται χωριστά)
- Κατακόρυφα ρυθμιζόμενα πόδια

129 kg

600 kg

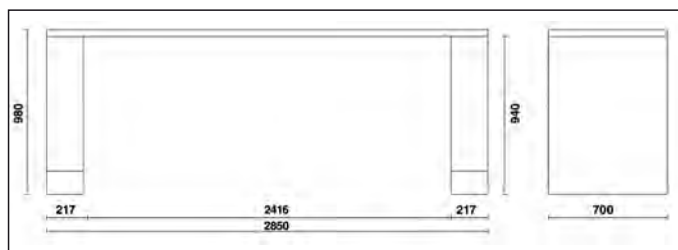
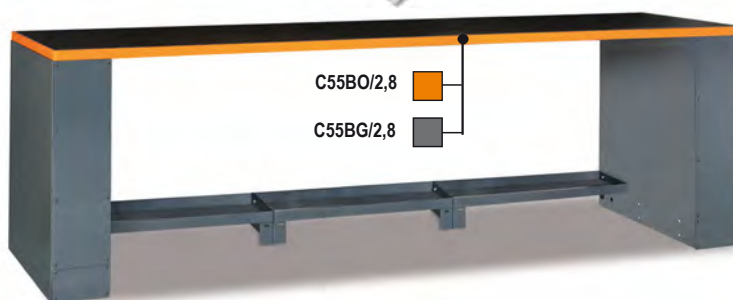

C55BO/2,8	3.440,00 €	1	055000261
C55BG/2,8	3.440,00 €	1	055000281

C55PRO B/2,8

πάγκος εργασίας μήκους 2.8m, για σύνθετο συνεργείου

Με επιφάνεια εργασίας (2850x700 mm) καλυμμένη με στρώμα PVC που δεν χαράσσει, ανθεκτικό σε κτυπήματα, ανθεκτικό σε υδρογονάνθρακες
Ενσωματωμένες πρίζες και ανέμη:

- Πρίζα Schuko +16+10A
- Πρίζα EU 10A
- Έξοδος συμπιεσμένου αέρα με ανέμη, Ø 8 mm, μήκος λάστιχου: 10 m.
- Τρύπες για μόρσα (1599F/150 - 1599GI/150 (παραγγέλλεται ξεχωριστά).
- Κατακόρυφα ρυθμιζόμενα πόδια

134 kg

600 kg

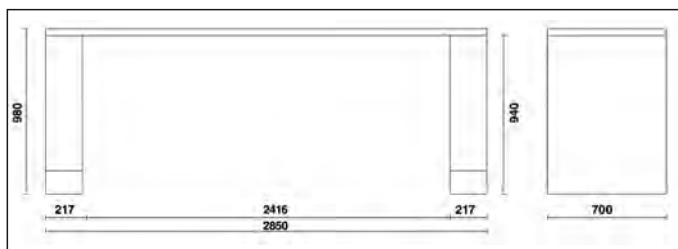
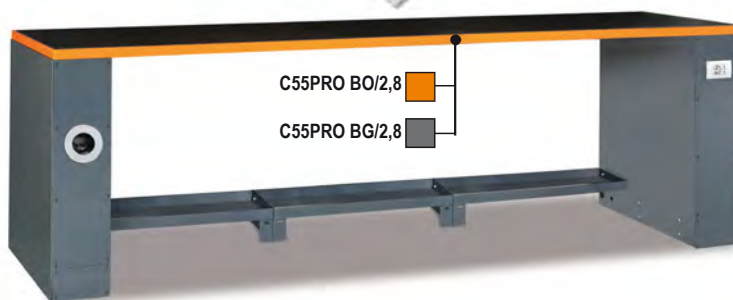

C55PRO BO/2,8	4.060,00 €	1	055000271
C55PRO BG/2,8	4.060,00 €	1	055000283

C55B-D4

διπλός πάγκος εργασίας μήκος 4-m με κεντρικό ποδαρικό

Επιφάνεια εργασίας (4100x700 mm) καλυμμένη με ανθεκτική σε κτυπήματα στρώση PVC που δεν χαράσσει, ανθεκτική σε λάδια και υδρογονάνθρακες.
• Τρύπες για μόρσα (1599F/150 - 1599GI/150, που παραγγέλνεται χωριστά)
• Κατακόρυφα ρυθμιζόμενα πόδια • Διπλό κεντρικό ποδαρικό με διαμέρισμα με συρόμενη πόρτα, 350x750 mm

185 kg

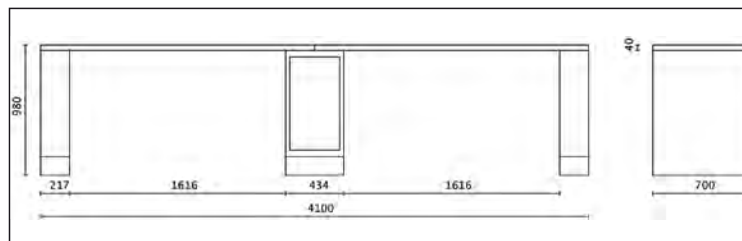

C55BO/D4	5.580,00	1	055000109
C55BG/D4	5.580,00	1	055000119

C55PRO B-D4

διπλός πάγκος εργασίας μήκους 4m με κεντρικό ποδαρικό

Με επιφάνεια εργασίας (4100x700 mm) καλυμμένη με στρώμα PVC που δεν χαράσσει, ανθεκτικό σε κτυπήματα, ανθεκτικό σε υδρογονάνθρακες
Ενσωματωμένες πρίζες και μπαλαντέζα:
• Πρίζα Schuko +16+10A
• Πρίζα EU 10A
• Έξοδος συμπιεσμένου αέρα με ανέμη, Ø 8 mm, μήκος λάστιχου: 10 m.
• Τρύπες για μόρσα (1599F/150 - 1599GI/150 (παραγγέλνεται ξεχωριστά).
• Κατακόρυφα ρυθμιζόμενα πόδια
• Διπλό κεντρικό ποδαρικό με διαμέρισμα εργαλείων και πόρτα, 365x750 mm

190 kg

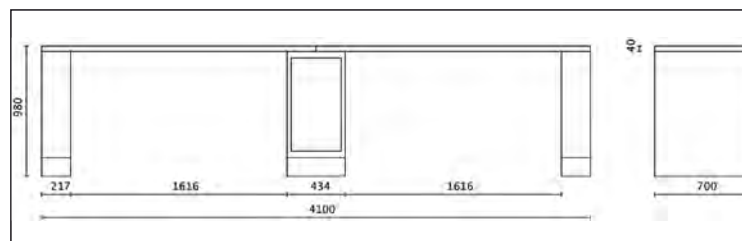
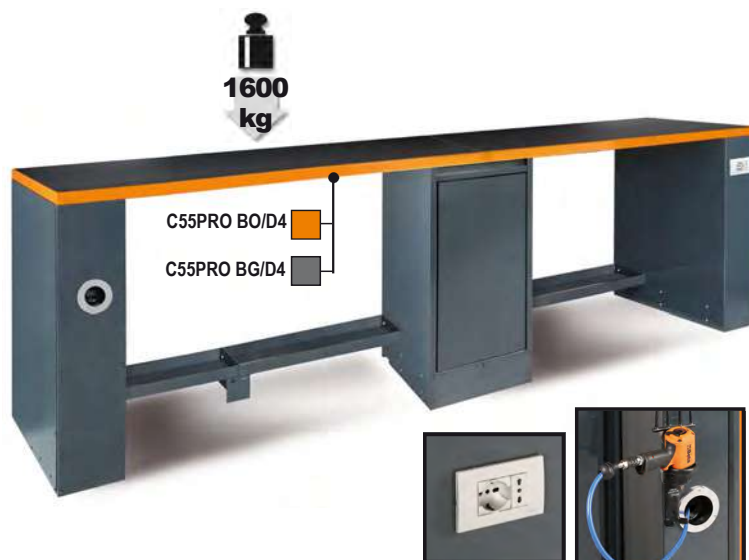

C55PRO-BO/D4	6.200,00	1	055000159
C55PRO-BG/D4	6.200,00	1	055000179

 **Beta**

C55B/G

αμφίπλευρο ποδαρικό για πάγκο εργασίας σύνθετου συνεργείου

- Με κατακόρυφα ρυθμιζόμενα πόδια

30 kg

C55B/G € 736,00 1 055000096

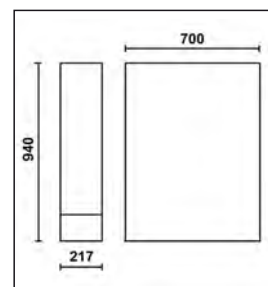

C55B/GAA

αμφίπλευρο ποδαρικό για πάγκο εργασίας με ενσωματωμένη ανέμη

- Ενσωματωμένη αυτόματη ανέμη για συμπιεσμένο αέρα ή κρύο νερό, Ø 8 mm
- Μήκος λάστιχου: 10 m
- Με κατακόρυφα ρυθμιζόμενα πόδια
- Πρόσβαση από μπροστά και από το πλάι

35 kg

C55B/GAA € 1.192,00 1 055000099

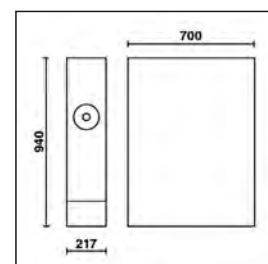

C55B/GDP

διπλό ποδαρικό για γειτονικούς πάγκους εργασίας σύνθετου συνεργείου

- Διαμέρισμα για ρολό χαρτί
- Διαμέρισμα με πόρτα
- Με κατακόρυφα ρυθμιζόμενα πόδια

45 kg

C55B/GDP € 1.750,00 1 055000292

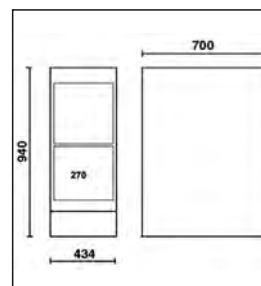

C55B/GDS

διπλό ποδαρικό για γειτονικούς πάγκους εργασίας σύνθετου συνεργείου

- Διαμέρισμα με συρόμενη πόρτα, 365x750 mm
- Με κατακόρυφα ρυθμιζόμενα πόδια

45 kg

C55B/GDS € 1.570,00 1 055000291

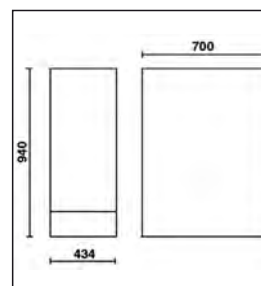

C55B/GE

αμφίπλευρο ποδαρικό με πρίζες για πάγκο εργασίας σύνθετου συνεργείου

- Πρίζα Schuko 16+10A
- Πρίζα EU +10A
- Με κατακόρυφα ρυθμιζόμενα πόδια

30 kg

C55B/GE

€ 906,00 1 055000097

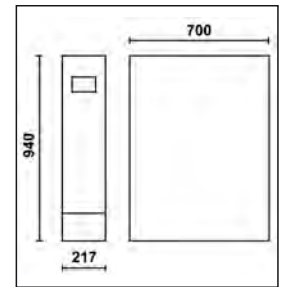

C55B/GAE

αμφίπλευρο ποδαρικό με ενσωματωμένη ηλεκτρική ανέμη για πάγκο εργασίας σύνθετου συνεργείου

- Ενσωματωμένη αυτόματη μπαλαντέζα με πρίζα Schuko.
- Μήκος καλωδίου: 15 m
- Με διακόπτη θερμικής προστασίας
- Με κατακόρυφα ρυθμιζόμενα πόδια
- Πρόσβαση από μπροστά και από το πλάι

35 kg

C55B/GAE

€ 1.270,00 1 055000094

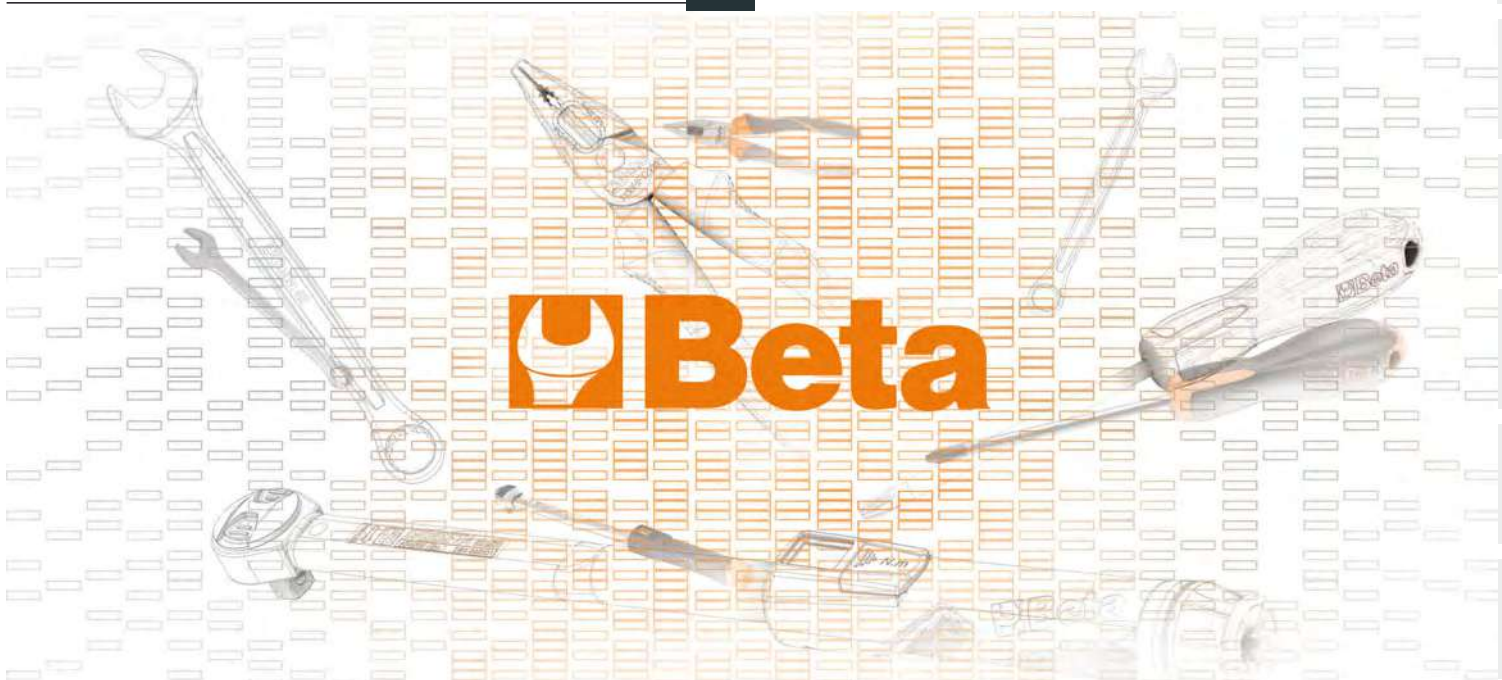
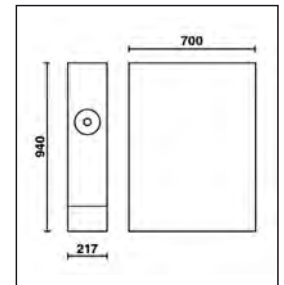
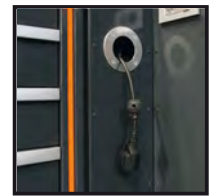

C55/PL-1,024

επιφάνεια εργασίας μήκους 1m για επέκταση πάγκου εργασίας

Βαμμένη μεταλλική επιφάνεια εργασίας (1024x700 mm) καλυμμένη με στρώμα PVC που δεν χαράσσει, ανθεκτικό σε κτυπήματα, ανθεκτικό σε υδρογονάνθρακες

21 kg

C55/PL-1,024	608,00	1	055000130
C55/PLG-1,024	608,00	1	055000131



C55B PT/2

πάγκος εργασίας μήκους 2m, για σύνθετο συνεργείο

Βαμμένη μεταλλική επιφάνεια εργασίας (2050x700 mm) καλυμμένη με στρώμα PVC που δεν χαράσσει, ανθεκτικό σε κτυπήματα, ανθεκτικό σε υδρογονάνθρακες
Τρύπες για μόρσα (1599P/150 - 1599GI/150 (παραγγέλνεται ξεχωριστά).

43 kg

C55BO PT/2	1.265,00	1	055000106
C55BG PT/2	1.265,00	1	055000116

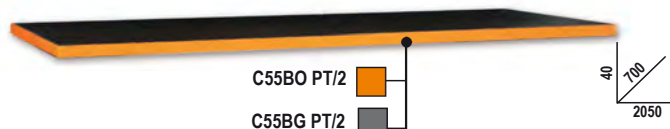

C55B PT/2,8

πάγκος εργασίας μήκους 2.8m, για σύνθετο συνεργείο

Βαμμένη μεταλλική επιφάνεια εργασίας (2850x700 mm) καλυμμένη με στρώμα PVC που δεν χαράσσει, ανθεκτικό σε κτυπήματα, ανθεκτικό σε υδρογονάνθρακες
Τρύπες για μόρσα (1599P/150 - 1599GI/150 (παραγγέλνεται ξεχωριστά).

61 kg

C55BO PT/2,8	1.960,00	1	055000266
C55BG PT/2,8	1.960,00	1	055000286



C55RB

επικάλυψη PVC που δεν χαράσσει, ανθεκτική σε υδρογονάνθρακες

Προστασία επιφάνειας εργασίας.
C55RB/2: για πάγκο εργασίας 2 m C55RB/2,8: για πάγκο εργασίας 2.8 m
C55RB/AN: για εσωτερική γωνία



C55RB/2	214,00	1	055000195
C55RB/2,8	290,00	1	055000196
C55RB/0,7	119,00	1	055000199
C55RB/1	162,50	1	055000198

C55B/VS

κάτω στήριγμα πάγκου, μήκους 0.8 m

Διαστάσεις: 800x230x60 mm

4 kg

C55B/VS	162,50	1	055000095
---------	--------	---	-----------

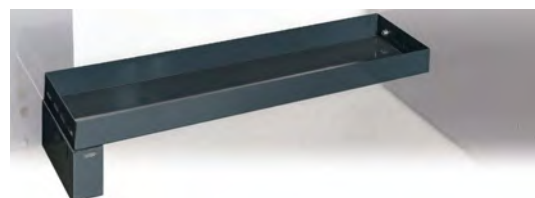

C55C7

τρόλει εργαλείων με επτά συρτάρια, για σύνθετο συνεργείου

7 συρτάρια (588x367 mm), με γλίστρες με ρουλιμάν

- 4 ρόδες Ø 100 mm, 2 σταθερές (μια με φρένο) και 2 περιστρεφόμενες
- Αλουμινένιο σύστημα ανοίγματος σε όλο το μήκος του συρταριού
- Οι βάσεις των συρταριών προστατεύονται με αφρώδες ελαστικό ταπί
- Κεντρική κλειδαριά εμπρός
- Μπορούν να προσαρμοστούν αφρώδεις δίσκοι τακτοποίησης

79 kg

1000 kg

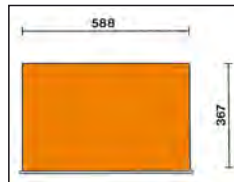

h	max
70 mm	30 kg
245 mm	40 kg

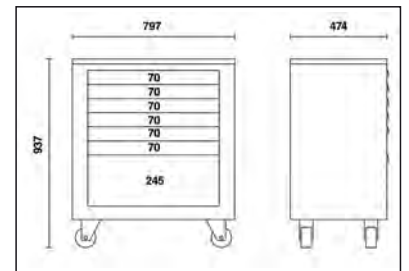

C55C7

€ 2.540,00 1 055000201

Beta

C55C8

μονάδα τρόλεϊ με οκτώ συρτάρια, για σύνθετο συνεργείου

8 συρτάρια (588x367 mm) με γλίστρες με ρουλιμάν

- 4 ρόδες Ø 100 mm, 2 σταθερές (μια με φρένο) και 2 περιστρεφόμενες
- Αλουμινένιο σύστημα ανοίγματος σε όλο το μήκος των συρταριών
- Οι βάσεις των συρταριών προστατεύονται με αφρώδες ελαστικό ταπί
- Κεντρική κλειδαριά εμπρός
- Μπορούν να προσαρμοστούν αφρώδεις δίσκοι τακτοποίησης

81 kg



h	max
70 mm	30 kg
175 mm	40 kg

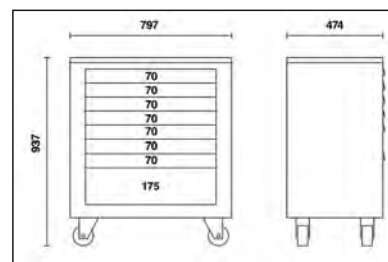
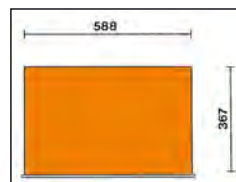

C55C8

€ 2.570,00 1 055000206

C55M2

σταθερή μονάδα με 2 συρτάρια, για σύνθετα συνεργείου

2 συρτάρια (588x367mm) με γλίστρες με ρουλιμάν

- Αλουμινένιο σύστημα ανοίγματος σε όλο το μήκος του συρταριού
- Οι βάσεις των συρταριών προστατεύονται με αφρώδες ελαστικό ταπί
- Κεντρικό κλείδωμα εμπρός

66 kg



h	max
280 mm	40 kg
385 mm	40 kg

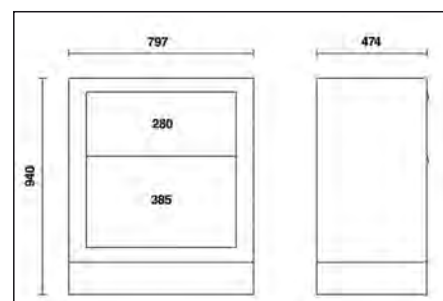
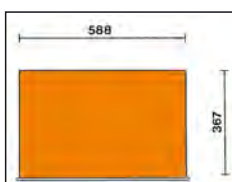

C55M2

€ 2.155,00 1 055000202

C55M4

σταθερή μονάδα με 4 συρτάρια, για σύνθετο συνεργείου

4 συρτάρια (588x367 mm) με γλίστρες με ρουλεμάν

- Αλουμινένιο σύστημα ανοίγματος σε όλο το μήκος των συρταριών
- Οι βάσεις των συρταριών προστατεύονται με αφρώδες ελαστικό ταπί
- Κεντρική κλειδαριά εμπρός

75 kg

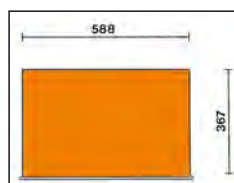

h	max
140 mm	30 kg
245 mm	40 kg

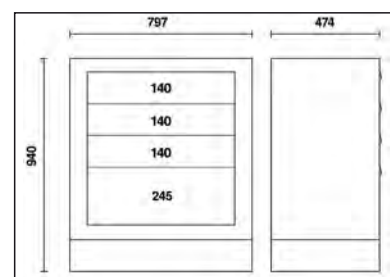

C55M4

€ 2.265,00 1 055000212

C55M7

σταθερή μονάδα με επτά συρτάρια, για σύνθετο συνεργείου

7 συρτάρια (588x367 mm) με γλίστρες με ρουλεμάν

- Αλουμινένιο σύστημα ανοίγματος σε όλο το μήκος του συρταριού
- Οι βάσεις των συρταριών προστατεύονται με αφρώδες ελαστικό ταπί mats
- Κεντρική κλειδαριά εμπρός
- Μπορούν να προσαρμοστούν αφρώδεις δίσκοι τακτοποίησης

78 kg

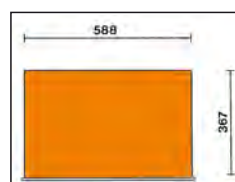

h	max
70 mm	30 kg
245 mm	40 kg

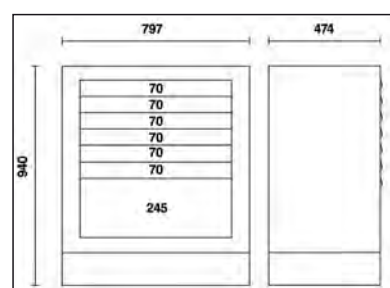

C55M7

€ 2.395,00 1 055000203

C55M8

σταθερή μονάδα με οκτώ συρτάρια, για σύνθετο συνεργείου

8 συρτάρια (588x367 mm) με γλίστρες με ρουλιμάν

- Αλουμιένιο σύστημα ανοίγματος σε όλο το μήκος του συρταριού
- Οι βάσεις των συρταριών προστατεύονται με αφρώδες ελαστικό ταπί
- Κεντρική κλειδαριά εμπρός
- Μπορούν να προσαρμοστούν αφρώδεις δίσκοι τακτοποίησης

📦 78,9 kg

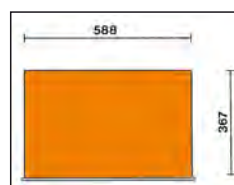

h	max
70 mm	30 kg
175 mm	40 kg

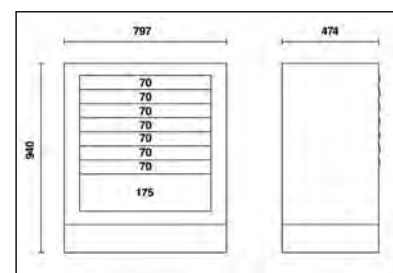

C55M8

€ 2.445,00 1 055000207

C55CS

σταθερή μονάδα συλλογής σκουπιδιών για σύνθετο συνεργείου

- Συρταρωτός κάλαθος αχρήστων (588x465) με γλίστρες από ρουλεμάν
- 2 ευρύχωρα συρταρωτά δοχεία για διαχωρισμό απορριμμάτων.

📦 62 kg

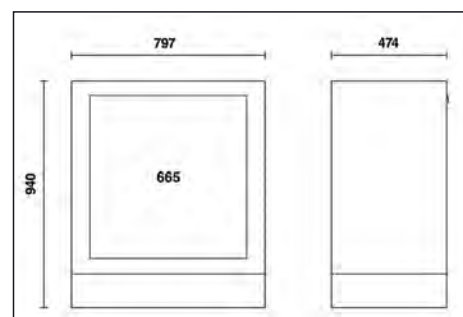

C55 CS

€ 2.185,00 1 055000208

C55MA

σταθερή μονάδα με δύο πόρτες, για σύνθετο συνεργείου

- Άνοιγμα με πίεση • Με κλειδαριά • Εσωτερικό ράφι, ρυθμιζόμενα κατακόρυφα

75 kg

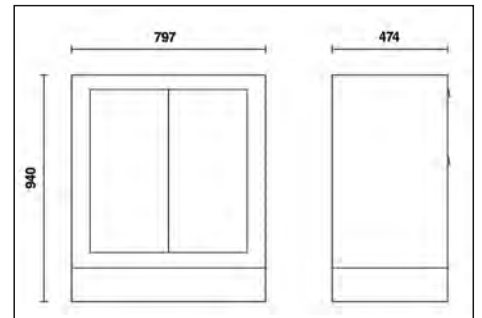

C55MA

€ 1.860,00 1 055000205

C55MDO

σταθερή μονάδα διανομής λαδιού για σύνθετο συνεργείου

- 2 ανέμες με 7m - 1/2" λάστιχο
- Πλήρης με 2 πιστόλια λαδιού με ψηφιακό μετρητή λίτρων και αυτόματη φραγή σταγόνας.
- μέγιστη ροή: 30 l/min
- ιξώδες: 8÷2000 mPas

94 kg

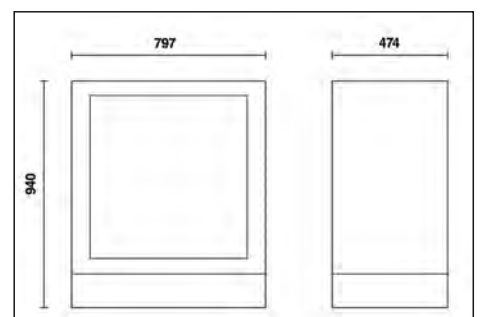

C55MDO

€ 3.910,00 1 055000210

C55MS

σταθερή μονάδα service, για σύνθετα συνεργεία

- Ενσωματωμένος κάλαθος αχρήστων
- Διαμέρισμα για ρολό χαρτί
- Συρτάρι αποθήκευσης, 305x270 mm

75 kg

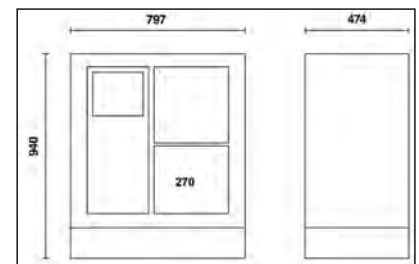

C55MS

€ 1.960,00 1 055000204

C55T3

τρόλεϊ

- 3 επιφάνειες καλυμμένες με αντιολισθητικό αυλακωτό λάστιχο
- Εργονομική λαβή
- Δύο επιλογές προσαρμογής της κεντρικής επιφάνειας εργασίας
- Τέσσερις ρόδες Ø 100 mm (δύο με φρένο)
- Ικανότητα σε στατικό φορτίο: 200 kg (μοιρασμένα σε 3 ράφια)

21 kg

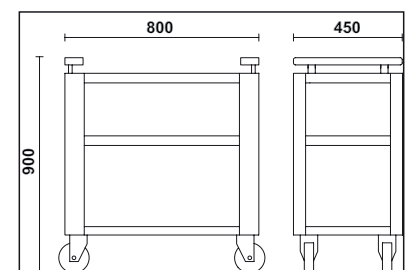

C55T3

€ 445,00 1 055000219

C55P/MCD

διπλοί κεντρικοί ενδιάμεσοι ορθοστάτες

10 kg

C55P/MCD € 187,00 1 055000257



C55P/2MDX-SX

δεξιοί/αριστεροί ορθοστάτες τοίχου, ζευγάρι

10 kg

C55P/2MDX-SX € 342,00 1 055000253



C55PM

κρεμαστό ερμάριο, για σύνθετα συνεργεία

1024x400x300 mm, εξοπλισμένο με ελατήρια αερίου, που διευκολύνουν το άνοιγμα και κλείσιμο των πορτών.

24 kg

C55PM € 1.245,00 1 055000302

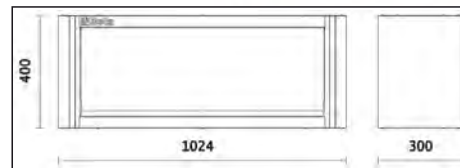

C55PFA-1,0

αυτοφερόμενος διάτρητος πίνακας εργαλείων μήκους 1 m, για σύνθετο συνεργείο

Διάτρητος χαλύβδινος πίνακας εργαλείων (1024x1020x25 mm)

11 kg

C55PFA-1,0 € 420,00 1 055000316

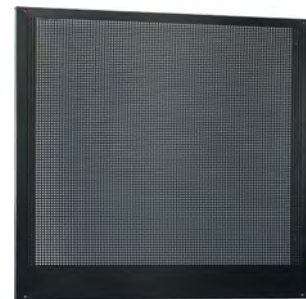

C55/PF

διάτρητος πίνακας εργαλείων κάτω από το κρεμαστό βουλάπι μήκους 1 m, για σύνθετο συνεργείο

• Διάτρητος πίνακας εργαλείων (1024x600 mm)

6 kg

C55/PF € 287,00 1 055000307

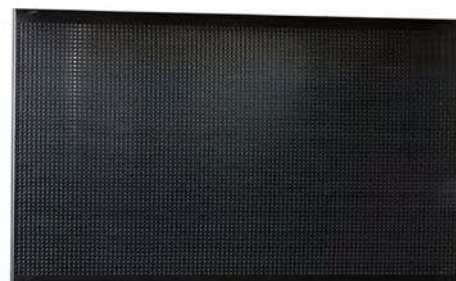

C55PT1,0x0,6

πίνακας εργαλείων κάτω από το κρεμαστό ντουλάπι, μήκους, 1 m

Διαστάσεις: 1024x620x25 mm

8 kg

C55PT1,0x0,6 € 230,00 1 055000314



C55PTE-1,0

πίνακας εργαλείων κάτω από το κρεμαστό ντουλάπι, μήκους, 1 m

Διαστάσεις: 1024x620x25 mm

Υποδοχή για 2 πρίζες (δεν περιλαμβάνονται)

8 kg

C55PTE-1,0 € 273,00 1 055000319



C55/2PM

σύστημα τακτοποίησης εργαλείων για τοίχο, με 2 κρεμαστά ντουλάπια, για σύνθετο συνεργείο

- 2 κρεμαστά ντουλάπια, 1024x400x300 mm, με ελατήρια αερίου, για να ανοιγοκλείνουν ευκολότερα οι πόρτες.
- Πίνακας εργαλείων για τοίχο, 2050x620 mm, μπορούν να προσαρμοστούν διάτρητοι πίνακες εργαλείων C55/PF (που παραγγέλλονται χωριστά)
- Παραδίδεται με σκελετό
- Ταιριάζει σε πάγκο εργασίας μήκους 2 m

80 kg

C55/2PM € 3.490,00 1 055000301

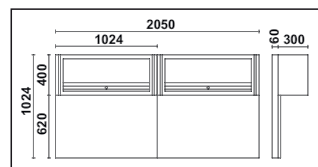

Beta

C55PFA-0,8

αυτοφερόμενος διάτρητος πίνακας εργαλείων μήκους 0.8 m, για σύνθετο συνεργείο

Διάτρητος χαλύβδινος πίνακας εργαλείων (800x1020x25 mm)

10 kg

C55PFA-0,8

€ 385,00 1 055000315

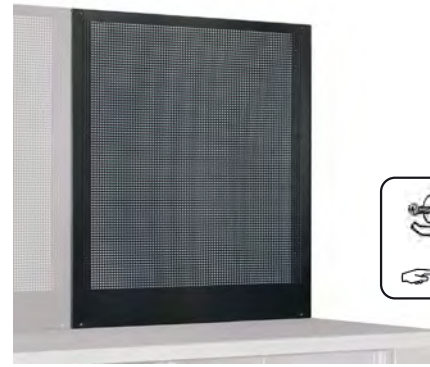

C55PM/M0,8

κρεμαστό ντουλάπι, μήκους 0,8 m, για σύνθετο συνεργείο

Διαστάσεις: 800x400x300 mm; εφοδιασμένο με ελατήρια αερίου που διευκολύνουν το άνοιγμα και το κλείσιμο της πόρτας

19 kg

C55PM/M0,8

€ 1.198,00 1 055000312

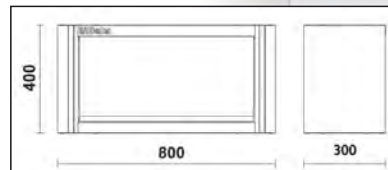

C55PTE-0,8

πίνακας εργαλείων κάτω από το κρεμαστό ντουλάπι, μήκους 0.8 m

Διαστάσεις: 800x620x25 mm
Υποδοχή για 1 πρίζα (δεν περιλαμβάνεται)

6 kg

C55PTE-0,8

€ 247,00 1 055000318



C55PT0,8X0,6

πίνακας εργαλείων κάτω από το κρεμαστό ντουλάπι, μήκους 0.8 m

Διαστάσεις: 800x620x25 mm

7,8 kg

C55PT0,8X0,6

€ 214,00 1 055000313



C55/1PF

διάτρητος πίνακας εργαλείων, για σύνθετο συνεργείο

• Διάτρητος πίνακας εργαλείων (800x600 mm)

5 kg

C55/1PF

€ 192,00 1 055000309

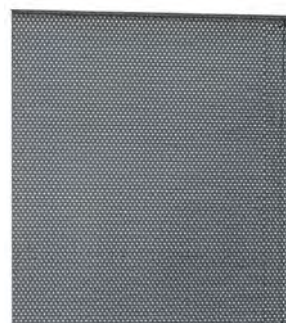

C55PS

σύστημα τακτοποίησης εργαλείων για τοίχο, με στόρι, για σύνθετο συνεργείο

- Αλουμινένιο στόρι, κατακόρυφα ρυθμιζόμενο, με κλειδαριά
- Αφαιρούμενος διάτρητος πίνακας εργαλείων
- Παραδίδεται με σκελετό
- Περιλαμβάνεται κιτ με 50 γάντζους GPS
- Ταιριάζει σε πάγκο εργασίας μήκους 2 m

88 kg

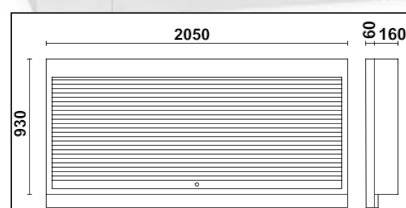

C55PS-O	€ 2.260,00	1	055000250
C55PS-G	€ 2.260,00	1	055000255

C55PSE

σύστημα τακτοποίησης εργαλείων για τοίχο με στόρι με υποδοχή για 2 πρίζες

- Αλουμινένιο στόρι, κατακόρυφα ρυθμιζόμενο, με κλειδαριά
- Αποσπώμενος διάτρητος πίνακας εργαλείων
- Παραδίδεται με σκελετό
- Περιλαμβάνεται κιτ με 50 γάντζους GPS
- Μπορούν να προσαρμοστούν πρίζες
- Ταιριάζει σε πάγκο εργασίας μήκους 2 μέτρων

88 kg

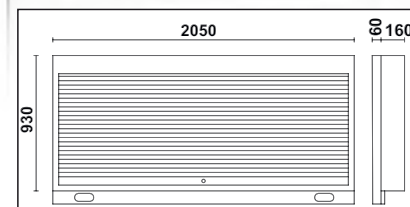

C55PSE-O	€ 2.500,00	1	055000258
C55PSE-G	€ 2.500,00	1	055000260

C55AE

προφίλ μήκους 2 m, με υποδοχή για πρίζες

Διαστάσεις: 2050x25x90mm
Υποδοχή για 2 πρίζες

1,5 kg

C55AE	€ 230,00	1	055000325
-------	----------	---	-----------

C55AC

αυτοφερόμενη πλήρης γωνία

Επιφάνεια εργασίας (700x700 mm) με ποδαρικά
2 συστήματα τακτοποίησης εργαλείων τοίχου με 2 σταθερά ράφια (665x150 mm)

66 kg

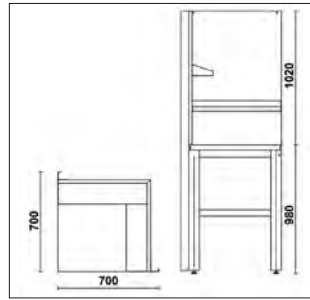

C55AC-O

C55AC-G



C55AC-O	€ 2.850,00	1	055000360
C55AC-G	€ 2.850,00	1	055000380

C55KAI

γωνιακή επιφάνεια εργασίας για σύνθετο συνεργείου

• Επιφάνεια εργασίας από βαμμένη λαμαρίνα (700x700 mm) καλυμμένη με ανθεκτικό σε κτυπήματα στρώμα PVC που δεν χαράσσει, ανθεκτικό σε υδρογονάνθρακες

32 kg



C55KAI-O

C55KAI-G

C55KAI-O	€ 1.640,00	1	055000365
C55KAI-G	€ 1.640,00	1	055000385

C55KAS

πάνω γωνία με σύστημα τακτοποίησης εργαλείων για τοίχο

• Διάτρητος πίνακας εργαλείων (700x1020x25 mm)
• 2 σταθερά ράφια (665x150 mm)

24 kg



C55KAS	€ 1.210,00	1	055000370
--------	------------	---	-----------

C55MP

μεταλλικά ράφια γωνίας τοίχου

Διαστάσεις: 700x160x80 mm



C55MP	€ 171,00	1	055000374
-------	----------	---	-----------

Beta

C55B/1

πάγκος εργασίας μήκους 1 m, για σύνθετο συνεργείου, με σταθερή μονάδα C55M7

Επιφάνεια εργασίας (1024x700 mm) καλυμμένη με ανθεκτικό σε κτυπήματα στρώμα PVC που δεν χαράσσει, ανθεκτικό σε υδρογονάνθρακες

• Αμφίπλευρο ποδαρικό με κατακόρυφα ρυθμιζόμενα πόδια
1 σταθερή μονάδα:

7 συρτάρια (588x367 mm) με γλίστρες με ρουλεμάν

• Αλουμινένιο σύστημα ανοίγματος σε όλο το μήκος του συρταριού

• Οι βάσεις των συρταριών προστατεύονται με αφρώδες ελαστικό ταπί

• Κεντρική κλειδαριά εμπρός

127 kg

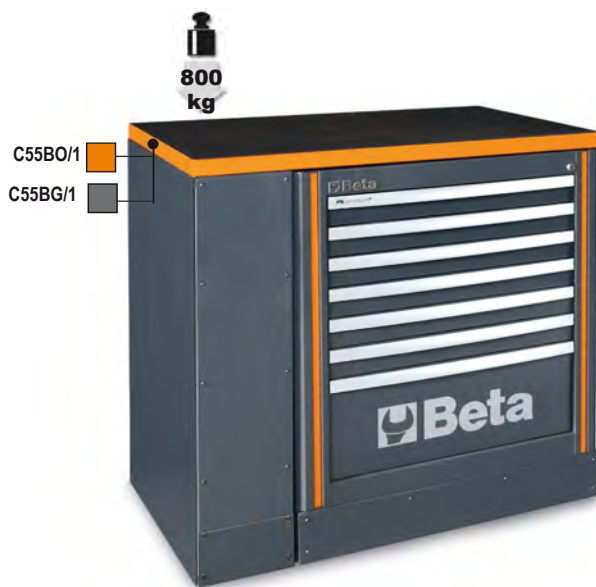

h	max
70 mm	30 kg
245 mm	40 kg

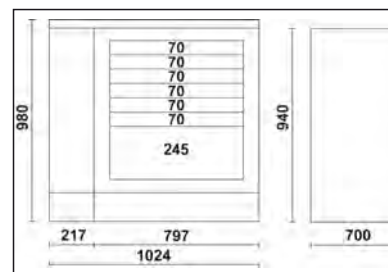
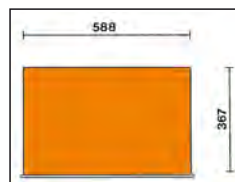

	€	1	055000090
C55BO/1	3.740,00	1	055000090
C55BG/1	3.740,00	1	055000091

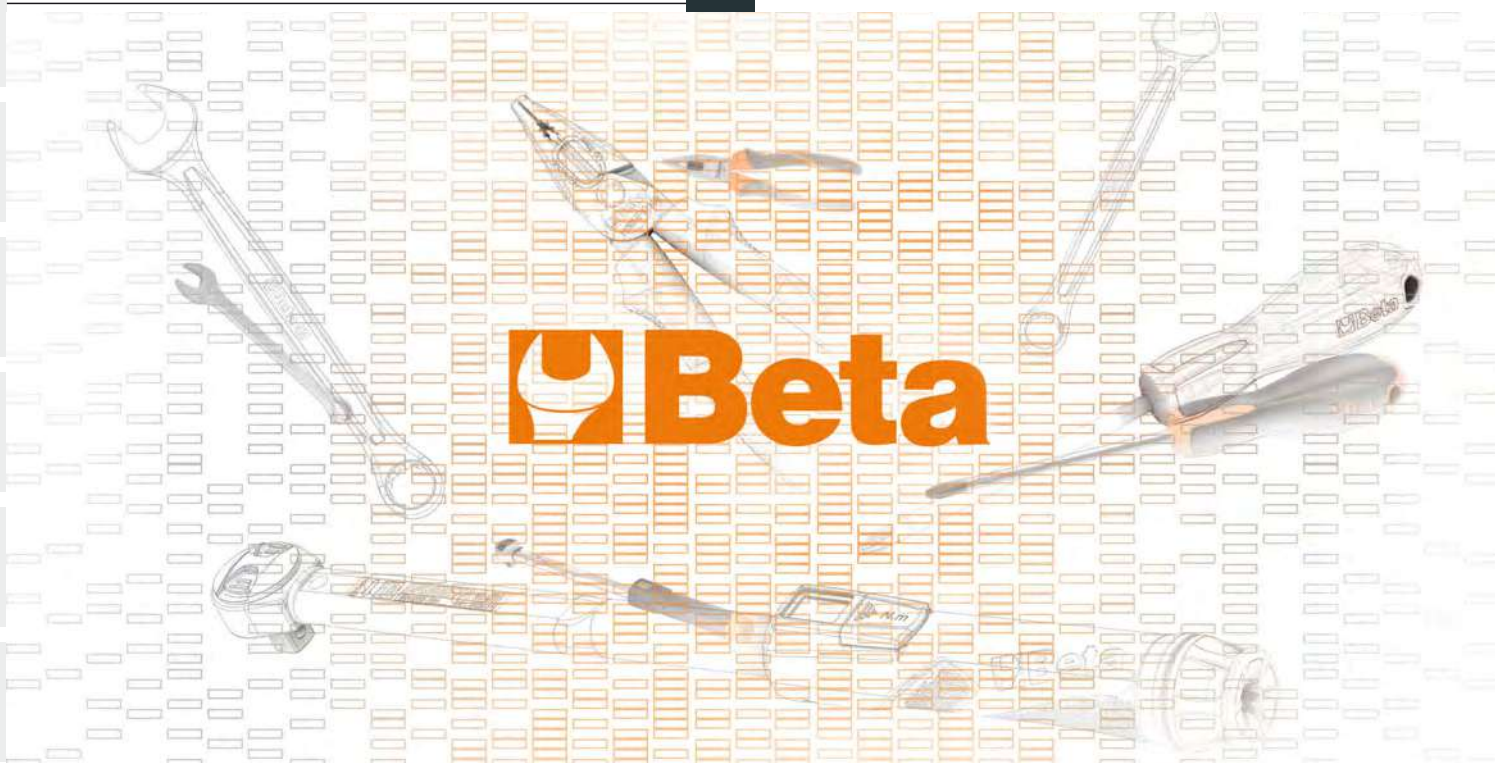

C55A1

ερμάριο από λαμαρίνα με μια πόρτα, για σύνθετο συνεργείου

- 3 αποσπώμενα, κατακόρυφα ρυθμιζόμενα ράφια
- βολική πτυσσόμενη μπάρα ρούχων κάτω από το πρώτο ράφι
- με κλειδαριά
- ωφέλιμες εσωτερικές διαστάσεις: 1770x420x420 mm

📦 50 kg

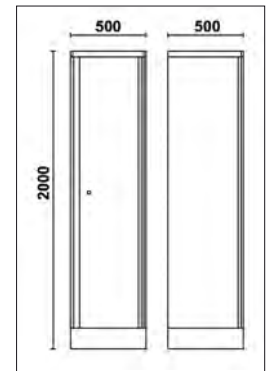

C55A1

€ 906,00 1 055000411

C55A1/R42

εσωτερικό ράφι για ερμάριο εργαλείων C55A1/C55AT1

📦 2,4 kg



C55A1/R42

497x403 mm

€ 40,00 1 055000461

C55 A1/RB42

εσωτερικό ράφι για ερμάριο εργαλείων C55A1/C55AT1, με μπάρα ρούχων

📦 2,5 kg



C55 A1/RB42

497x403 mm

€ 52,50 1 055000463

 **Beta**

C55A2

ερμάριο εργαλείων από λαμαρίνα με διπλή πόρτα, για σύνθετα συνεργεία

- 3 αφαιρούμενα, κατακόρυφα ρυθμιζόμενα ράφια
- Με κλειδαριά
- Εκμεταλλεύσιμες εσωτερικές διαστάσεις: 1798x797x403 mm

72 kg

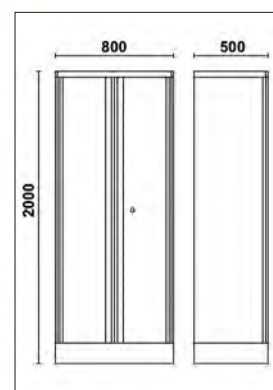

C55A2

€ 1.215,00 1 055000412

C55A2/R70

εσωτερικό ράφι για ερμάριο εργαλείων C55A2/C55AT2

3,5 kg



C55A2/R70

700x420 mm

€ 63,50 1 055000462

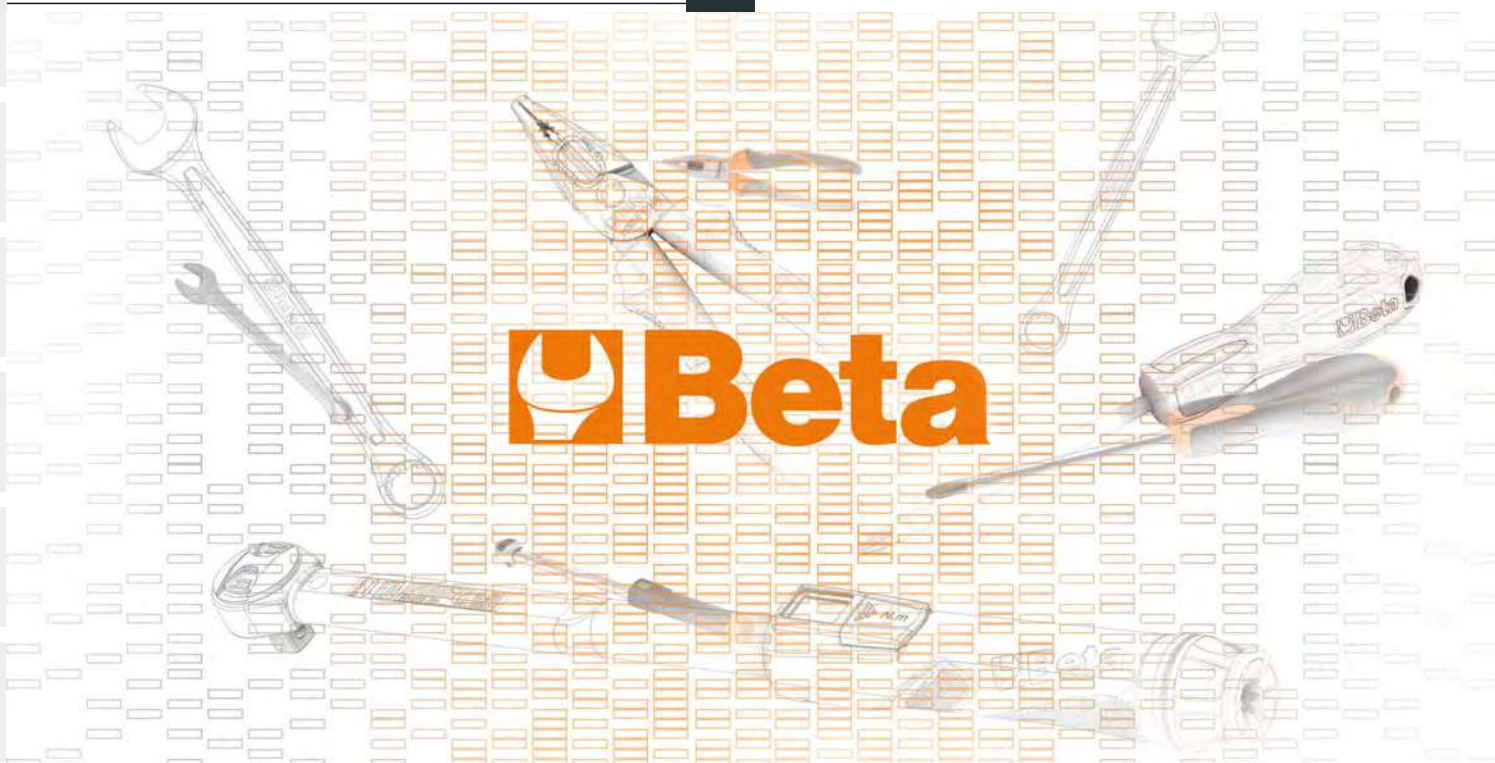

C55AT1

ερμάριο εργαλείων από λαμαρίνα με διαφανή πολυανθρακική πόρτα, για σύνθετο συνεργείο

- 3 αφαιρούμενα, κάθετα ρυθμιζόμενα ράφια
- Με κλειδαριά
- Διαστάσεις εσωτερικού χώρου: 1798x497x403 mm

41 kg

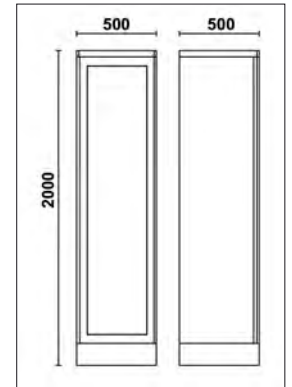

C55AT1 € 1.081,00 1 055000421

C55AT2

ερμάριο εργαλείων από λαμαρίνα με δύο διαφανείς πολυανθρακικές πόρτες, για σύνθετο συνεργείο

- 3 αφαιρούμενα, κάθετα ρυθμιζόμενα ράφια
- Με κλειδαριά
- Διαστάσεις εσωτερικού χώρου: 1798x797x403 mm

56 kg

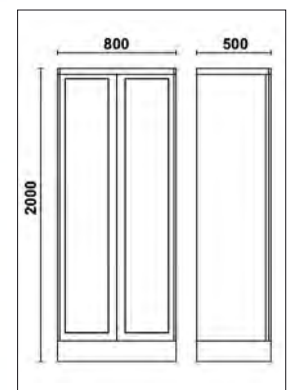

C55AT2 € 1.465,00 1 055000422

C55STR

αυτοκόλλητη ταινία 25 m

επιτρέπει σχηματισμό των κατακόρυφων ταινιών του εξοπλισμού συνεργείου C55



RAL2011
RAL3000
RAL6029
RAL9016
RAL1023
RAL5015
RAL1035
RAL9006

	€	1	055000901
C55STR-O/2011	92,50	1	055000901
C55STR-R/3000	92,50	1	055000903
C55STR-V/6029	92,50	1	055000906
C55STR-W/9016	92,50	1	055000907
C55STR-Y/1023	92,50	1	055000905
C55STR-B/5015	92,50	1	055000904
C55STR-GO/1035	92,50	1	055000909
C55STR-S/9006	92,50	1	055000902





ΕΠΙΠΛΑ ΣΥΝΕΡΓΕΙΟΥ



Εμείς στη Beta συνεχίζουμε να επενδύουμε στην ιταλική παραγωγή και είμαστε υπερήφανοι που παρουσιάζουμε

ΤΗ ΝΕΑ ΣΕΙΡΑ ΕΞΟΠΛΙΣΜΟΥ ΣΥΝΕΡΓΕΙΟΥ

Με βάση την τεχνογνωσία που αποκτήθηκε με τις δύο υπάρχουσες σειρές εξοπλισμού συνεργείου, RSC55 και C45PRO, η οποία μας επέτρεψε να ακούσουμε και να κατανοήσουμε πλήρως τις απαιτήσεις των επαγγελματιών χρηστών, το σχέδιο για τη νέα σειρά, RSC50, βασίζεται στις ακόλουθες κεντρικές έννοιες:

ΠΟΙΟΤΗΤΑ

Η αναγνωρισμένη προσοχή μας στην επιλογή των υλικών, η σχολαστική προσοχή στη λεπτομέρεια και κατόπιν, ο σαγηνευτικός σχεδιασμός καθιστούν το RSC50 μια μοναδική σειρά εξοπλισμού συνεργείου.



ΕΥΕΛΙΞΙΑ

Κάθε συνδυασμός εξοπλισμού συνεργείου μπορεί να επεκταθεί ή να τροποποιηθεί ανά πάσα στιγμή ανάλογα με τις ανάγκες.

ΣΥΜΒΑΤΟΤΗΤΑ

Τα συρτάρια στις τυποποιημένες διαστάσεις της Beta (588x367 mm) μπορούν να φιλοξενήσουν τις πολυάριθμες μονάδες εργαλείων, οι οποίες διατίθενται τόσο σε μαλακή όσο και σε σκληρή έκδοση, κατασκευασμένες από EVA και ABS αντίστοιχα.

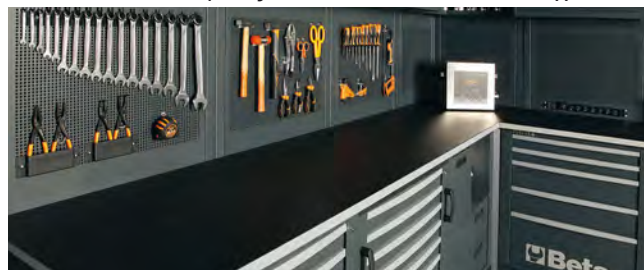

ΑΠΟΤΕΛΕΣΜΑΤΙΚΟΤΗΤΑ

Απλή και γρήγορη εγκατάσταση, βασισμένη στη βελτιστοποιημένη παραγωγή των διαφόρων τμημάτων της σειράς.

ΛΕΙΤΟΥΡΓΙΚΟΤΗΤΑ ΚΑΙ ΣΤΙΒΑΡΟΤΗΤΑ

Ο πάγκος εργασίας βάθους 63 cm σημαίνει ότι έχετε στη διάθεσή σας μια μεγάλη, βολική και λειτουργική επιφάνεια εργασίας.

Μπορεί να εξοπλιστεί με μια μέγγενη, επιτρέποντας έτσι την εκτέλεση εργασιών βαρέως τύπου.



MADE IN ITALY

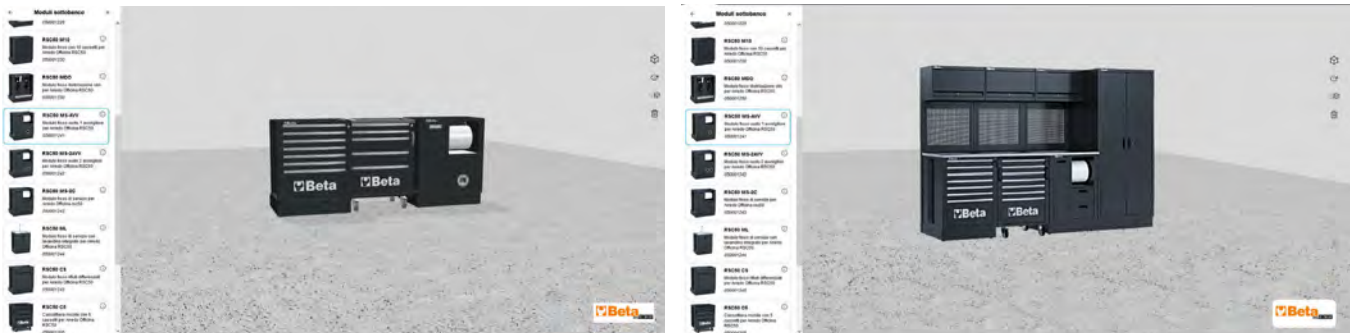

Διαμορφώστε το εργαστήριό σας σε 3D διαδικτυακά
στο www.beta-tools.com

Η νέα σειρά εξοπλισμού συνεργείου, RSC50, περιλαμβάνει προκατασκευασμένους συνδυασμούς, που αναπτύχθηκαν από τη Beta για τους επαγγελματίες- εναλλακτικά, μπορείτε να σχεδιάσετε μόνοι σας το χώρο εργασίας σας, επιλέγοντας από πολλές μονάδες κάτω από τον πάγκο, κρεμαστά ντουλάπια και εξαρτήματα επίπλωσης.

Τα εξατομικευμένα χρώματα των λαβών των συρταριών και των φωτιστικών κάτω από τους πάγκους εργασίας και τα κρεμαστά ντουλάπια έχουν ως αποτέλεσμα ένα μοναδικό εξοπλισμό εργαστηρίου, καθιστώντας έτσι το RSC50 ιδανική επιλογή για όσους δίνουν προτεραιότητα στην εργασία σε ένα λειτουργικό, αποδοτικό περιβάλλον.



RSC50 I

συνδυασμός εξοπλισμού συνεργείου RSC50

Συνδυασμός που περιλαμβάνει:

- 1 επιφάνεια εργασίας μήκους 2232 mm (RSC50 P/3-2.2MT)
- 1 επιφάνεια εργασίας μήκους 1495 mm (RSC50 P/2-1,5MT)
- 1 σταθερή μονάδα με 7 συρτάρια (RSC50 M7)
- 1 τρόλεϊ με 7 συρτάρια (RSC50 C7)
- 1 σταθερή μονάδα service με 2 συρτάρια (RSC50 MS-2C)
- 1 αυτοφερόμενη πλήρης γωνία (RSC50 AC)
- 1 σταθερή μονάδα με 5 συρτάρια (RSC50 M5)
- 1 σταθερή μονάδα με δύο πόρτες (RSC50 MA)
- 5 επίτοιχα ερμάρια (RSC50 PM)
- 5 άνω διάτρητοι πίνακες εργαλείων (RSC50 PFS)
- 5 κάτω διάτρητοι πίνακες εργαλείων (RSC50 PFI)
- 5 ζεύγη δεξιών/αριστερών ορθοστατών (RSC50 P/2MDX-SX)
- 2 ερμάρια εργαλείων με μία πόρτα (RSC50 A1)

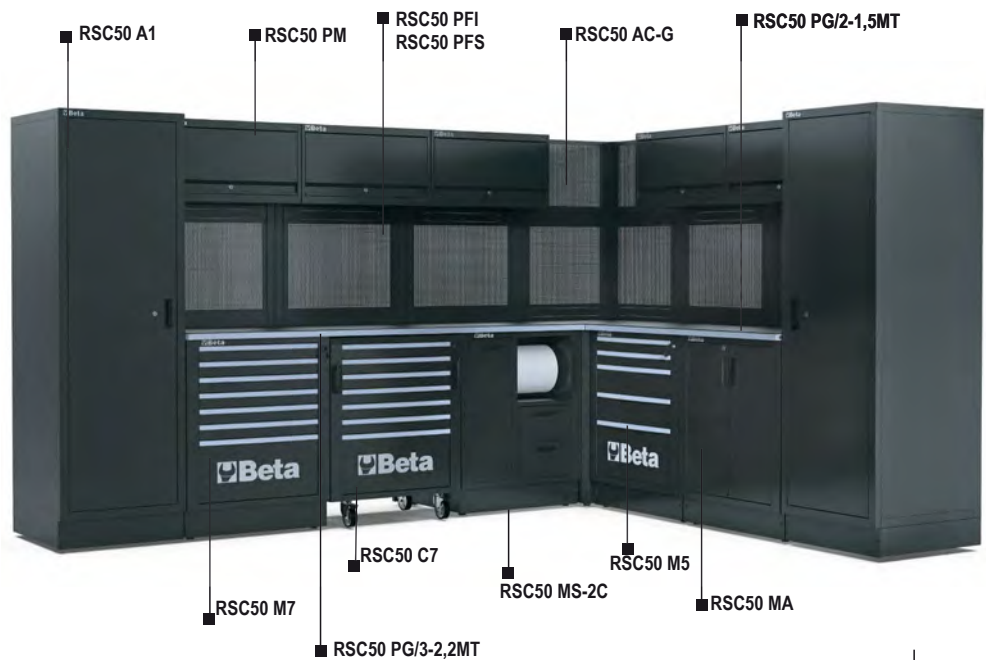

2000
690
3530 / 2785

625 kg

RSC50 I 22.700,00 € 1 050001045

RSC50 L

σύνθετο εξοπλισμού συνεργείου RSC50

Το σύνθετο περιλαμβάνει:

- 1 επιφάνεια εργασίας μήκους 2.240 mm (RSC50 PG/3-2,2MT)
- 1 επιφάνεια εργασίας μήκους 750 mm (RSC50 PG/1-0,7MT)
- 1 σταθερή μονάδα service (RSC50 MS-2AVV) με ανέμη πεπιεσμένου αέρα είδος 1900S 8x10 και αυτόματη μπαλαντέζα είδος 1844 15-H05/SCK (περιλαμβάνεται)
- 1 τρόλεϊ με 7 συρτάρια (RSC50 C7)
- 1 σταθερή μονάδα με 7 συρτάρια (RSC50 M7)
- 1 αυτοφερόμενη πλήρης γωνία (RSC50 AC-G)
- 1 σταθερή μονάδα με δύο πόρτες (RSC50 MA)
- 1 σύστημα τακτοποίησης εργαλείων με στόρι και πλαίσιο αλουμινίου (RSC50 PS)
- 2 κρεμαστά ερμάρια (RSC50 PM)
- 2 άνω διάτρητοι πίνακες εργαλείων (RSC50 PFS)
- 2 κάτω διάτρητοι πίνακες εργαλείων (RSC50 PFI)
- 2 ζεύγη δεξιών/αριστερών ορθοστατών με κουμπωτή σύνδεση (RSC50 P/2MDX-SX)
- 2 ερμάρια εργαλείων με μία πόρτα (RSC50 A1)

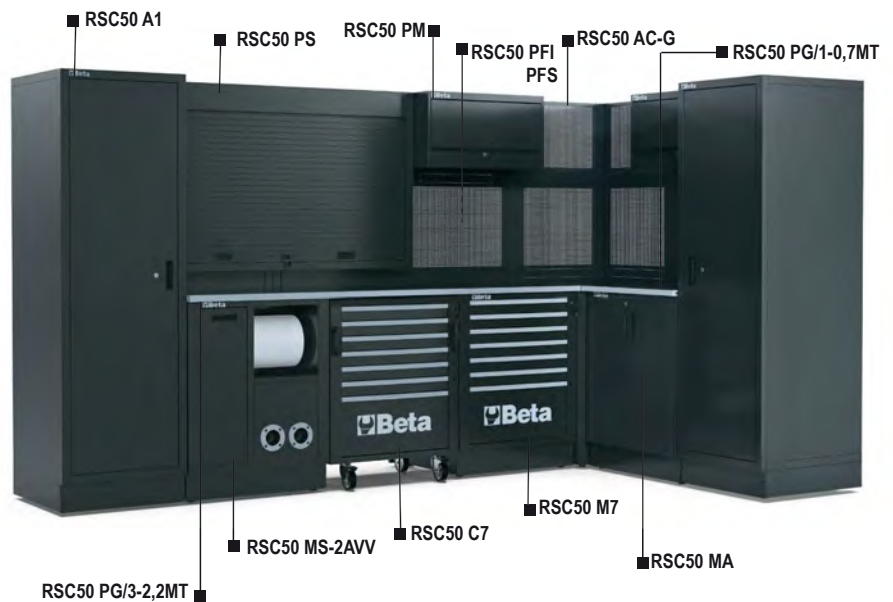

2000
690
3530 / 2040

541 kg

RSC50 L 20.060,00 € 1 050001050

RSC50

πλήρης συνδυασμός εξοπλισμού συνεργείου RSC50

Πλήρης συνδυασμός που περιλαμβάνει:

- 1 ερμάριο εργαλείων με μία πόρτα (RSC50 A1)
- 1 επιφάνεια εργασίας μήκους 750 mm (RSC50 PG/1-0,7MT)
- 1 επιφάνεια εργασίας μήκους 2.240 mm (RSC50 PG/3-2,2MT)
- 1 τρόλϋ εργαλείων με 7 συρτάρια (RSC50 C7)
- 1 σταθερή μονάδα με 4 συρτάρια (RSC50 M4)
- 1 σταθερή μονάδα με 7 συρτάρια (RSC50 M7)
- 1 σταθερή μονάδα service (RSC50 MS-AVV) με ανέμη εύκαμπτου σωλήνα πεπιεσμένου αέρα, 1900S 8x10 (περιλαμβάνεται)
- 1 σύστημα τακτοποίησης εργαλείων για τοίχο με στόρι αλουμινίου και πλαίσιο (RSC50 PS)
- 2 κρεμαστά ερμάρια (RSC50 PM)
- 2 άνω διάτρητοι πίνακες εργαλείων (RSC50 PFS)
- 2 κάτω διάτρητοι πίνακες εργαλείων (RSC50 PFI)
- 2 ζεύγη δεξιών/αριστερών ορθοστατών (RSC50 P/2MDX-SX)
- 1 ερμάριο εργαλείων με διπλή πόρτα (RSC50 A2)

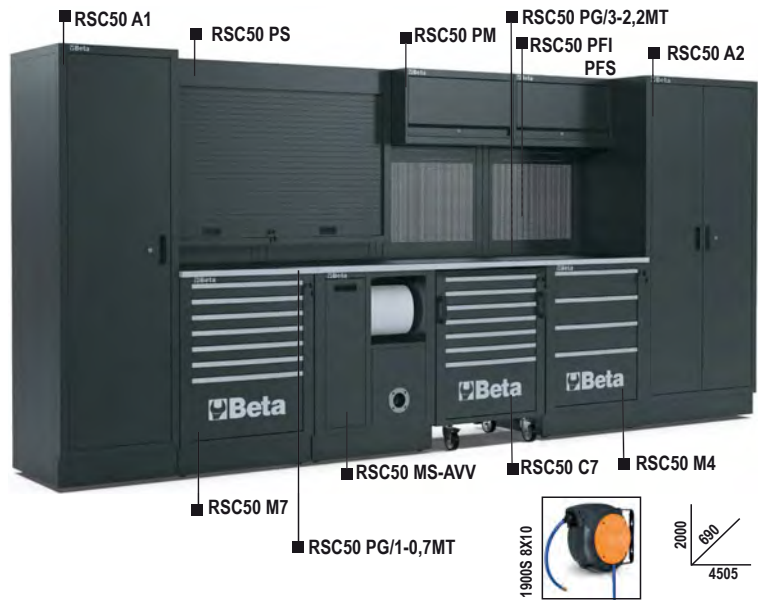

534 kg

RSC50

18.210,00



1



050001000

RSC50 H

συνδυασμός εξοπλισμού συνεργείου RSC50

Συνδυασμός που περιλαμβάνει:

- 1 επιφάνεια εργασίας μήκους 2232 mm (RSC50 P/3-2.2MT)
- 1 σταθερή μονάδα service με 2 συρτάρια (RSC50 MS-2C)
- 1 τρόλϋ με 7 συρτάρια (RSC50 C7)
- 1 σταθερή μονάδα με 7 συρτάρια (RSC50 M7)
- 1 σταθερή μονάδα με ενσωματωμένο νεροχύτη (RSC50 ML)
- 4 επίτοιχα ερμάρια (RSC50 PM)
- 4 άνω διάτρητοι πίνακες εργαλείων (RSC50 PFS)
- 4 κάτω διάτρητοι πίνακες εργαλείων (RSC50 PFI)
- 4 ζεύγη δεξιών/αριστερών ορθοστατών (RSC50 P/2MDX-SX)
- 1 ερμάριο εργαλείων μονής πόρτας (RSC50 A1)

417 kg

RSC50 H

15.900,00



1



050001040

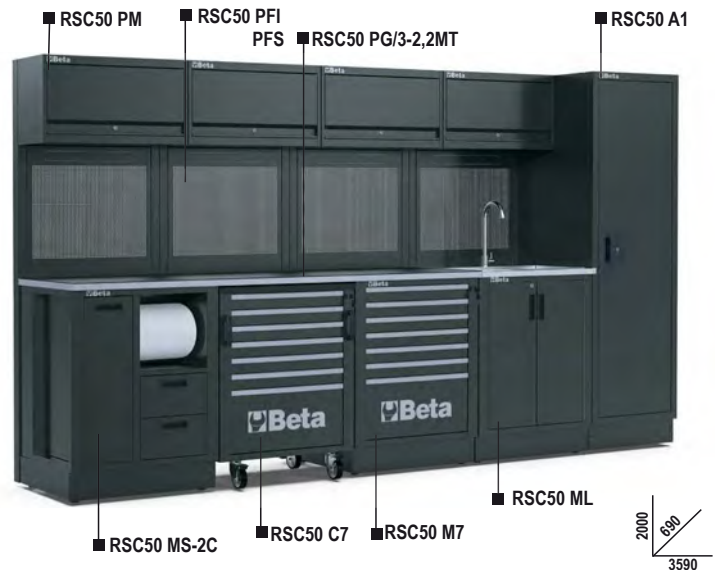

RSC50 G

σύνθετο εξοπλισμού συνεργείου RSC50

Το σύνθετο περιλαμβάνει:

- 1 επιφάνεια εργασίας μήκους 2.240 mm (RSC50 PG/3-2,2MT)
- 1 σταθερή μονάδα service (RSC50 MS-2AVV) με ανέμη πεπιεσμένου αέρα, 1900S 8x10 και αυτόματη μπαλαντέζα, 1844 15-H05/SCK (περιλαμβάνεται)
- 1 τρόλϋ με 7 συρτάρια (RSC50 C7)
- 1 σταθερή μονάδα με 4 συρτάρια (RSC50 M4)
- 3 κρεμαστά ερμάρια (RSC50 PM)
- 3 άνω διάτρητοι πίνακες εργαλείων (RSC50 PFS)
- 3 κάτω διάτρητοι πίνακες εργαλείων (RSC50 PFI)
- 3 ζεύγη δεξιών/αριστερών ορθοστατών (RSC50 P/2MDX-SX)
- 1 ερμάριο εργαλείων με δύο πόρτες (RSC50 A2)

356 kg

RSC50 G

13.400,00



1



050001035



RSC50 F

συνδυασμός εξοπλισμού συνεργείου RSC50

Συνδυασμός που περιλαμβάνει:

- 1 επιφάνεια εργασίας μήκους 2232 mm (RSC50 P/3-2,2MT)
- 1 σταθερή μονάδα με 7 συρτάρια (RSC50 M7)
- 1 τρόλεϊ με 7 συρτάρια (RSC50 C7)
- 1 σταθερή μονάδα service με 2 συρτάρια (RSC50 MS-2C)
- 3 επίτοιχα ερμάρια (RSC50 PM)
- 3 άνω διάτρητοι πίνακες εργαλείων (RSC50 PFS)
- 3 κάτω διάτρητοι πίνακες εργαλείων (RSC50 PFI)
- 3 ζεύγη δεξιών/αριστερών ορθοστατών (RSC50 P/2MDX-SX)
- 1 δίθυρο ερμάριο εργαλείων (RSC50 A2)

361 kg

RSC50 F

€ 12.990,00 1 050001030

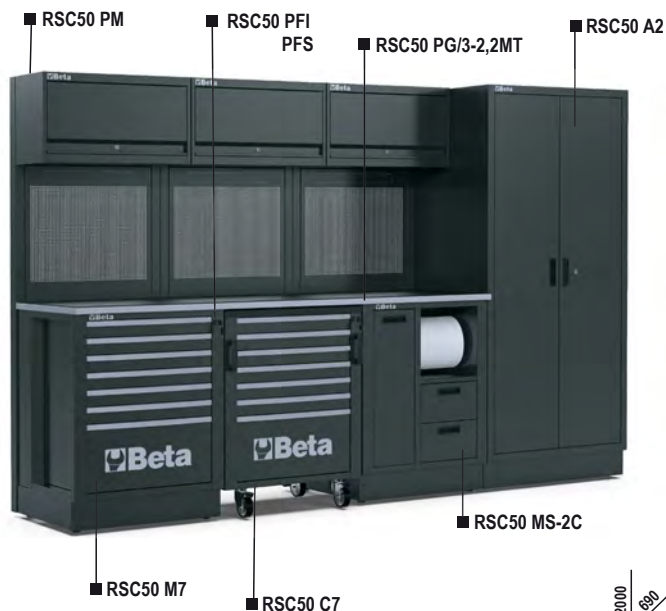

RSC50 E

σύνθετο εξοπλισμού συνεργείου RSC50

Το σύνθετο περιλαμβάνει:

- 1 επιφάνεια εργασίας μήκους 2.240 mm (RSC50 PG/3-2,2MT)
- 1 σταθερή μονάδα service με 2 συρτάρια (RSC50 MS-2C)
- 1 σταθερή μονάδα με 7 συρτάρια (RSC50 M7)
- 1 σταθερή μονάδα με δύο πόρτες (RSC50 MA)
- 3 κρεμαστά ερμάρια (RSC50 PM)
- 3 άνω διάτρητοι πίνακες εργαλείων (RSC50 PFS)
- 3 κάτω διάτρητοι πίνακες εργαλείων (RSC50 PFI)
- 3 ζεύγη δεξιών/αριστερών ορθοστατών (RSC50 P/2MDX-SX)

266 kg

RSC50 E

€ 10.740,00 1 050001025

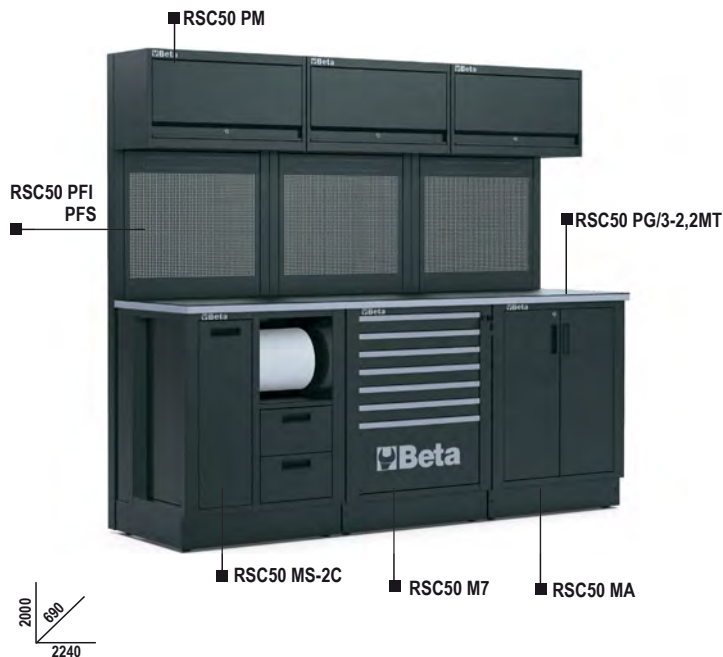

RSC50 D

συνδυασμός εξοπλισμού συνεργείου RSC50

Συνδυασμός που περιλαμβάνει:

- 1 επιφάνεια εργασίας μήκους 1495 mm (RSC50 P/2-1,5MT)
- 1 σταθερή μονάδα με 5 συρτάρια (RSC50 M5)
- 1 σταθερή μονάδα με δύο πόρτες (RSC50 MA)
- 2 επίτοιχα ντουλάπια (RSC50 PM)
- 2 άνω διάτρητοι πίνακες εργαλείων (RSC50 PFS)
- 2 κάτω διάτρητοι πίνακες εργαλείων (RSC50 PFI)
- 2 ζεύγη δεξιών/αριστερών ορθοστατών (RSC50 P/2MDX-SX)
- 1 ερμάριο εργαλείων μονής πόρτας (RSC50 A1)

230 kg

RSC50 D

€ 8.220,00 1 050001020

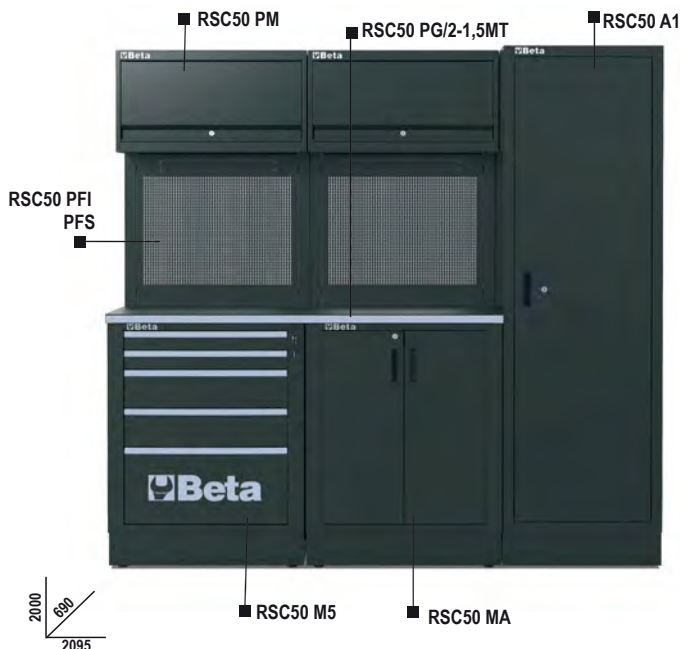

RSC50 C

σύνθετο εξοπλισμού συνεργείου RSC50

Το σύνθετο περιλαμβάνει:

- 1 επιφάνεια εργασίας μήκους 1.495 mm (RSC50 PG/2-1,5MT)
- 1 σταθερή μονάδα service με 2 συρτάρια (RSC50 MS-2C)
- 1 σταθερή μονάδα με 7 συρτάρια (RSC50 M7)
- 2 κρεμαστά ερμάρια (RSC50 PM)
- 2 άνω διάτρητοι πίνακες εργαλείων (RSC50 PFS)
- 2 κάτω διάτρητοι πίνακες εργαλείων (RSC50 PFI)
- 2 ζεύγη δεξιών/αριστερών ορθοστατών (RSC50 P/2MDX-SX)
- 1 ερμάριο εργαλείων με μία πόρτα (RSC50 A1)

258 kg

RSC50 C

€ 8.660,00 1 050001015

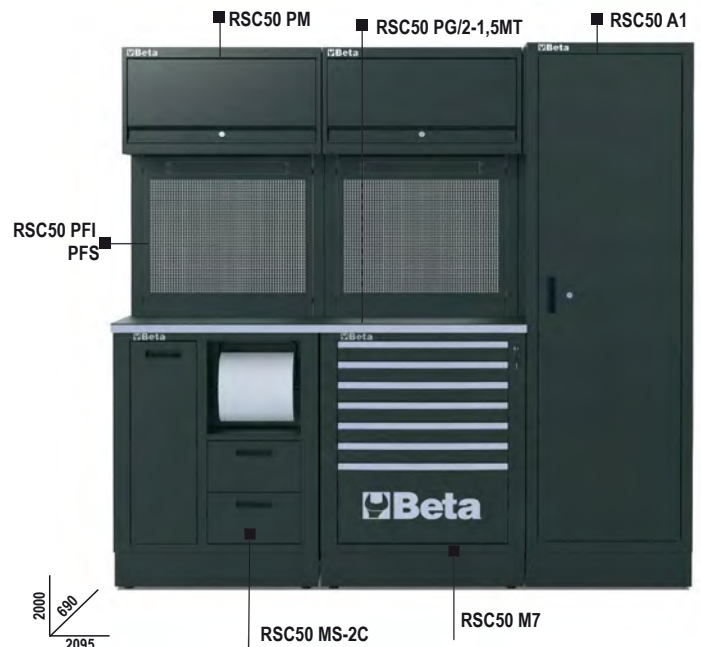

RSC50 B

σύνθετο εξοπλισμού συνεργείου RSC50

Το σύνθετο περιλαμβάνει:

- 1 επιφάνεια εργασίας μήκους 1.495 mm (RSC50 PG/2-1,5MT)
- 1 σταθερή μονάδα με δύο πόρτες (RSC50 MA)
- 1 σταθερή μονάδα με 7 συρτάρια (RSC50 M7)
- 1 σύστημα τακτοποίησης εργαλείων για τοίχο με στόρι αλουμινίου και πλαίσιο (RSC50 PS)

188 kg

RSC50 B

€ 7.490,00 1 050001010



RSC50 A

σύνθετο συνεργείου RSC50

Το σύνθετο περιλαμβάνει:

- 1 επιφάνεια εργασίας μήκους 1.495 mm (RSC50 PG/2-1,5MT)
- 1 σταθερή μονάδα με 7 συρτάρια (RSC50 M7)
- 1 σταθερή μονάδα service με 2 συρτάρια (RSC50 MS-2C)
- 2 κρεμαστά ερμάρια (RSC50 PM)
- 2 άνω διάτρητοι πίνακες εργαλείων (RSC50 PFS)
- 2 κάτω διάτρητοι πίνακες εργαλείων (RSC50 PFI)
- 2 ζεύγη δεξιών/αριστερών ορθοστατών (RSC50 P/2MDX-SX)

192 kg

RSC50 A

€ 7.590,00 1 050001005

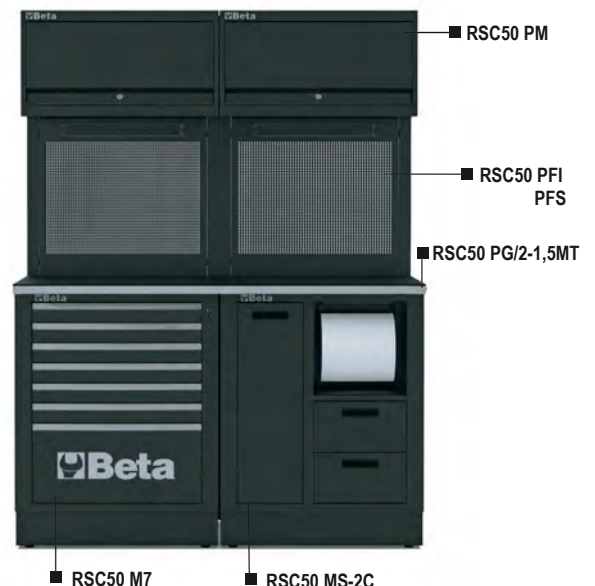

RSC50 P/1-0,7MT

επιφάνεια εργασίας μήκους 0,75 m, για σύνθετα εξοπλισμού συνεργείου RSC50

Επιφάνεια εργασίας από βαμμένη λαμαρίνα, 750x630mm, καλυμμένη με αντικραδασμική επίστρωση PVC που δεν χαράσσει, ανθεκτική στους υδρογονάνθρακες.

Παραδίδεται πλήρης με δύο εξωτερικά πλαϊνά μαξιλαράκια και δύο κουμπώματα σύνδεσης.

Τρύπες για μέγγηση (1599P/125, πρέπει να παραγγελθεί ξεχωριστά).

12,4 kg

RSC50 PG/1-0,7MT	€ 620,00	1	050001107
RSC50 PA/1-0,7MT	€ 620,00	1	050001108



RSC50 P/2-1,5MT

επιφάνεια εργασίας μήκους 1,5 m, για σύνθετα εξοπλισμού συνεργείου RSC50

Επιφάνεια εργασίας από βαμμένη λαμαρίνα, 1.495x630mm, καλυμμένη με αντικραδασμική επίστρωση PVC που δεν χαράσσει, ανθεκτική στους υδρογονάνθρακες.

Παραδίδεται πλήρης με δύο εξωτερικά πλαϊνά μαξιλαράκια και δύο κουμπώματα σύνδεσης.

Τρύπες για μέγγηση (1599P/125, πρέπει να παραγγελθεί ξεχωριστά).

24,5 kg

RSC50 PG/2-1,4MT	€ 869,00	1	050001114
RSC50 PA/2-1,4MT	€ 869,00	1	050001115

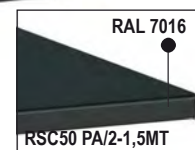

RSC50 P/3-2,2MT

επιφάνεια εργασίας μήκους 2,2 μέτρων, για σύνθετα εξοπλισμού συνεργείου RSC50

Επιφάνεια εργασίας από βαμμένη λαμαρίνα, 2.240x630mm, καλυμμένη με αντικραδασμική επίστρωση PVC που δεν χαράσσει, ανθεκτική στους υδρογονάνθρακες.

Παραδίδεται πλήρης με δύο εξωτερικά πλαϊνά μαξιλαράκια και δύο κουμπώματα σύνδεσης.

Τρύπες για μέγγηση (1599P/125, πρέπει να παραγγελθεί ξεχωριστά).

36,5 kg

RSC50 PG/3-2,2MT	€ 1.056,00	1	050001122
RSC50 PA/3-2,2MT	€ 1.056,00	1	050001123

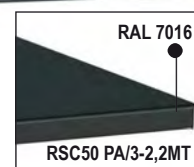

RSC50 RB

επικάλυψη PVC που δεν χαράσσει, ανθεκτική σε υδρογονάνθρακες



	€		
RSC50 RB/0,63	67,00	1	050001140
RSC50 RB/0,75	80,50	1	050001141
RSC50 RB/1,5	161,00	1	050001142
RSC50 RB/2,2	241,50	1	050001143

RSC50 C5

τρόλεϊ εργαλείων με 5 συρτάρια, για σύνθετα εξοπλισμού συνεργείου RSC50

- 5 συρτάρια (588x367 mm) με γλίστρες με ρουλεμάν
- 4 περιστρεφόμενοι τροχοί, Ø 100 mm (2 με φρένα)
- Οι βάσεις των συρταριών προστατεύονται με αφρώδες ελαστικό ταπί
- Εμπρόσθιο κεντρικό κλείδωμα
- Ενσωματωμένες χειρολαβές στο πλαίσιο για βελτιωμένη ευκολία χειρισμού
- Σε κάθε συρτάρι μπορούν να προσαρμοστούν μέχρι και 4 μαλακοί ή θερμοδιαμορφωμένοι δίσκοι τακτοποίησης.

51,4 kg

h	max
70 mm	25 kg
140 mm	30 kg
280 mm	35 kg

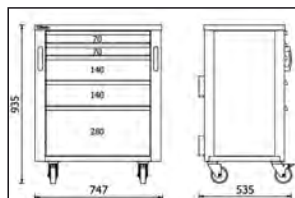
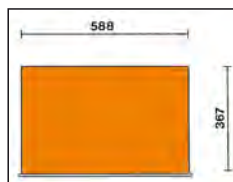

800 kg



	€		
RSC50 C5	2.210,00	1	050001205

RSC50 C7

τρόλεϊ εργαλείων με 7 συρτάρια, για σύνθετα εξοπλισμού συνεργείου RSC50

- 7 συρτάρια (588x367 mm) με γλίστρες με ρουλεμάν
- 4 περιστρεφόμενοι τροχοί, Ø 100 mm (2 με φρένα)
- Οι βάσεις των συρταριών προστατεύονται με αφρώδες ελαστικό ταπί
- Εμπρόσθιο κεντρικό κλείδωμα
- Ενσωματωμένες χειρολαβές στο πλαίσιο για βελτιωμένη ευκολία χειρισμού
- Σε κάθε συρτάρι μπορούν να προσαρμοστούν μέχρι και 4 μαλακοί ή θερμοδιαμορφωμένοι δίσκοι τακτοποίησης.

56,3 kg

h	max
70 mm	25 kg
280 mm	35 kg

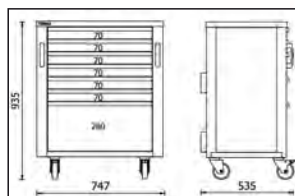
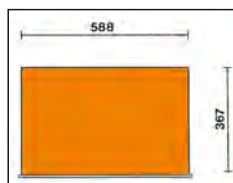

800 kg



	€		
RSC50 C7	2.305,00	1	050001207

RSC50 C8

τρόλει εργαλείων με 8 συρτάρια, για σύνθετα εξοπλισμού συνεργείου RSC50

- 8 συρτάρια (588x367 mm) με γλίστρες με ρουλεμάν
- 4 περιστρεφόμενοι τροχοί, Ø 100 mm (2 με φρένα)
- Οι βάσεις των συρταριών προστατεύονται με αφρώδες ελαστικό ταπί
- Εμπρόσθιο κεντρικό κλειδωμα
- Ενσωματωμένες χειρολαβές στο πλαίσιο για βελτιωμένη ευκολία χειρισμού
- Σε κάθε συρτάρι μπορούν να προσαρμοστούν μέχρι και 4 μαλακοί ή θερμοδιαμορφωμένοι δίσκοι τακτοποίησης.

📏 59 kg

h	max
70 mm	25 kg
140 mm	30 kg

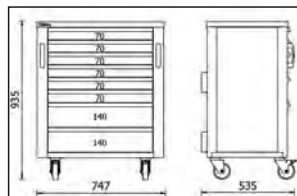
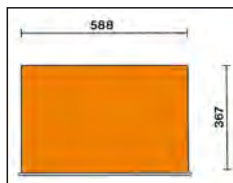

800 kg



RSC50 C8

€ 2.355,00 1 050001208

RSC50 M4

σταθερή μονάδα με 4 συρτάρια, για σύνθετα εξοπλισμού συνεργείου RSC50

- 4 συρτάρια (588x367 mm) με γλίστρες με ρουλεμάν
- Οι βάσεις των συρταριών προστατεύονται με αφρώδες ελαστικό ταπί
- Κεντρική κλειδαριά εμπρός
- Με κατακόρυφα ρυθμιζόμενα πόδια
- Μπορεί να εξοπλιστεί με θερμοδιαμορφωμένους δίσκους

📏 44,5 kg

h	max
140 mm	30 kg
280 mm	35 kg

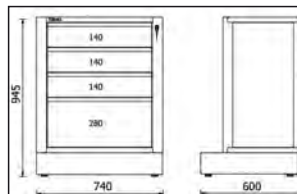
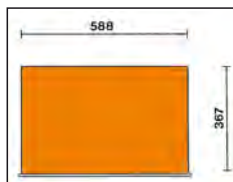

RSC50 M4

€ 1.870,00 1 050001224

RSC50 M5

σταθερή μονάδα με 5 συρτάρια, για σύνθετα εξοπλισμού συνεργείου RSC50

- 5 συρτάρια (588x367 mm) με γλίστρες με ρουλεμάν
- Οι βάσεις των συρταριών προστατεύονται με αφρώδες ελαστικό ταπί
- Κεντρική κλειδαριά εμπρός
- Με κατακόρυφα ρυθμιζόμενα πόδια
- Μπορεί να εξοπλιστεί με θερμοδιαμορφωμένους δίσκους

📏 47 kg

h	max
70 mm	25 kg
140 mm	30 kg
280 mm	35 kg

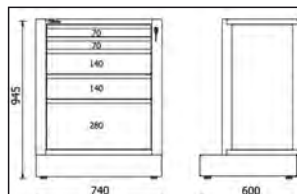
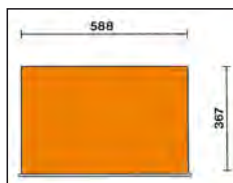



RSC50 M5

€ 1.920,00 1 050001225

RSC50 M7

σταθερή μονάδα με 7 συρτάρια, για σύνθετα εξοπλισμού συνεργείου RSC50

- 7 συρτάρια (588x367 mm) με γλίστρες με ρουλεμάν
- Οι βάσεις των συρταριών προστατεύονται με αφρώδες ελαστικό ταπί
- Κεντρική κλειδαριά εμπρός
- Με κατακόρυφα ρυθμιζόμενα πόδια
- Μπορεί να εξοπλιστεί με θερμοδιαμορφωμένους δίσκους

h		 max
70 mm		25 kg
280 mm		35 kg

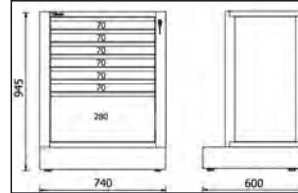
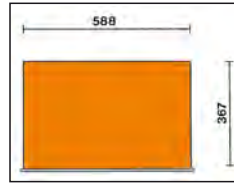

52 kg



RSC50 M7

€ 2.020,00 1 050001227

RSC50 M8

σταθερή μονάδα με 8 συρτάρια, για σύνθετα εξοπλισμού συνεργείου RSC50

- 8 συρτάρια (588x367 mm) με γλίστρες με ρουλεμάν
- Οι βάσεις των συρταριών προστατεύονται με αφρώδες ελαστικό ταπί
- Κεντρική κλειδαριά εμπρός
- Με κατακόρυφα ρυθμιζόμενα πόδια
- Μπορεί να εξοπλιστεί με θερμοδιαμορφωμένους δίσκους

h		 max
70 mm		25 kg
140 mm		30 kg

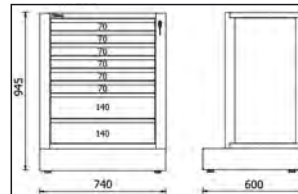
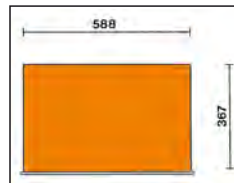

53,2 kg



RSC50 M8

€ 2.075,00 1 050001228

RSC50 M10

σταθερή μονάδα με 10 συρτάρια, για σύνθετα εξοπλισμού συνεργείου RSC50

- 10 συρτάρια (588x367 mm) με γλίστρες με ρουλεμάν
- Οι βάσεις των συρταριών προστατεύονται με αφρώδες ελαστικό ταπί
- Κεντρική κλειδαριά εμπρός
- Με κατακόρυφα ρυθμιζόμενα πόδια
- Μπορεί να εξοπλιστεί με θερμοδιαμορφωμένους δίσκους

h		 max
70 mm		25 kg

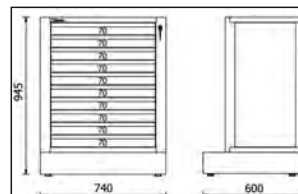
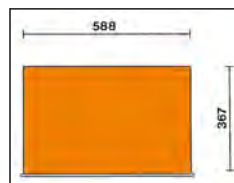

58,2 kg

RSC50 M10

€ 2.170,00 1 050001230

RSC50 MS-2C

σταθερή μονάδα service, για σύνθετα εξοπλισμού συνεργείου RSC50

- Ενσωματωμένος κάδος απορριμμάτων
- Θήκη για ρολό χαρτιού
- Δύο συρτάρια, 310x370 mm, ύψους 180 mm
- Με κατακόρυφα ρυθμιζόμενα πόδια

57 kg

RSC50 MS-2C

€ 1.895,00 1 050001243

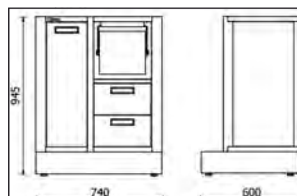

RSC50 MS-AVV

σταθερή μονάδα service, για σύνθετα εξοπλισμού συνεργείου RSC50, κενή

Μπορεί να φιλοξενήσει δύο ανέμες, οι οποίες μπορούν να επιλεγούν από τα ακόλουθα μοντέλα:

- Ανέμη πεπιεσμένου αέρα είδος 1900S 8x10
- Αυτόματη μπαλαντέζα είδη 1843 15-H05, 1844 10-H05, 1844 15-H05, 1844 15-H07, 1844 15-H05/SCK, 1844 15-H07/SCK, 1845 12-H05, 1846 10-H05, 1846 10-H07 και 1846 15-H05

- Ενσωματωμένος κάδος απορριμμάτων
- Θήκη για ρολό χαρτιού
- Με κατακόρυφα ρυθμιζόμενα πόδια

41,5 kg

RSC50 MS-AVV

€ 1.745,00 1 050001241

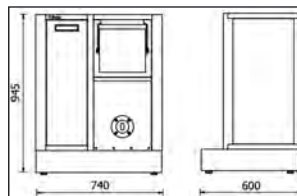

RSC50 MS-2AVV

σταθερή μονάδα service, για σύνθετα εξοπλισμού συνεργείου RSC50, κενή

Μπορεί να φιλοξενήσει δύο ανέμες, που μπορούν να επιλεγούν από τα ακόλουθα μοντέλα:

- Ανέμη πεπιεσμένου αέρα 1900S 8x10
- Αυτόματη μπαλαντέζα είδη 1843 15-H05, 1844 10-H05, 1844 15-H05, 1844 15-H07, 1844 15-H05/SCK, 1844 15-H07/SCK, 1845 12-H05, 1846 10-H05, 1846 10-H07 και 1846 15-H05

- Ενσωματωμένος κάδος απορριμμάτων
- Θήκη για ρολό χαρτιού
- Με κατακόρυφα ρυθμιζόμενα πόδια

41,7 kg

RSC50 MS-2AVV

€ 1.810,00 1 050001242

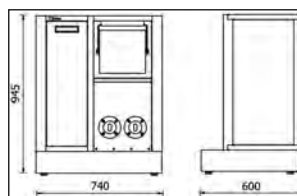

RSC50 MA

σταθερή μονάδα δύο θυρών, για σύνθετα εξοπλισμού συνεργείου RSC50

- Με κλειδαριά
- Κατακόρυφα ρυθμιζόμενο εσωτερικό ράφι
- Εσωτερικές διαστάσεις: 615x435x740 mm
- Με κατακόρυφα ρυθμιζόμενα πόδια

34 kg

RSC50 MA

€ 1.560,00 1 050001222

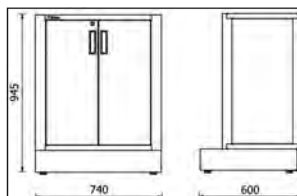

RSC50 CS

σταθερή μονάδα συλλογής σκουπιδιών, για σύνθετα εξοπλισμού συνεργείου RSC50

- Τραβηγτή θήκη απορριμμάτων (588x355x580 mm) με γλίστρες με ρουλεμάν
- 2 ευρύχωρα εσωτερικά δοχεία για τη διαλογή των απορριμμάτων
- Με κατακόρυφα ρυθμιζόμενα πόδια

36 kg

RSC50 CS

€ 1.810,00 1 050001245

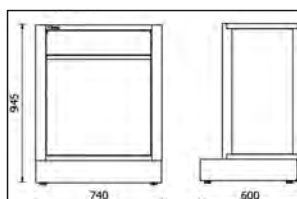

RSC50 ML

σταθερή μονάδα με ενσωματωμένο νεροχύτη, για σύνθετα εξοπλισμού συνεργείου RSC50

Τεχνικά χαρακτηριστικά:

- Λεκάνη από ανοξείδωτο χάλυβα
- Παραδίδεται πλήρης με:
 - 1 μπαταρία βρύσης
 - 1 μονάδα αποστράγγισης
 - 1 πώμα νεροχύτη
 - 1 καπάκι φίλτρου
 - 1 διανομέας σαπουνιού

Σταθερή δίθυρη μονάδα με κλειδαριά:

- Χρήσιμες εσωτερικές διαστάσεις: 615x435x575 mm
- Με κατακόρυφα ρυθμιζόμενα πόδια

33,5 kg

RSC50 ML

€ 1.945,00 1 050001244

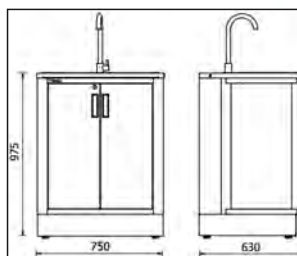

RSC50 MDO

σταθερή μονάδα διανομής λαδιού, για σύνθετα εξοπλισμού συνεργείου RSC50

- Περιλαμβάνονται 2 μπομπίνες με σωλήνα 7m - 1/2"
- Πλήρης με 2 πιστόλια με ψηφιακό μετρητή λίτρων και αυτόματο σταγονοσυλλέκτη.
 - Μέγιστη ροή: 30 l/min
 - Ιξώδες: 8÷2000 mPas

📦 74 kg

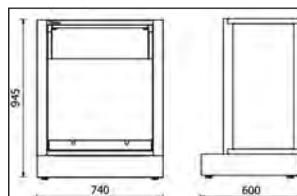

RSC50 MDO € 3.640,00 1 050001250

RSC50 T3

τρόλεϊ εργαλείων 3 επιπέδων, για σύνθετα εξοπλισμού συνεργείου RSC50

- 4 περιστρεφόμενοι τροχοί, Ø 100 mm (2 με φρένα)
- Στατικό φορτίο: 200 kg (καταναμημένο σε 3 ράφια)

📦 22,3 kg

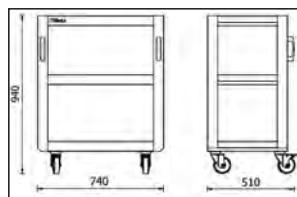

RSC50 T3 € 427,00 1 050001253

Beta

RSC50 KPF

ΚΙΤ με διάτρητους πίνακες εργαλείων, για σύνθετα εξοπλισμού συνεργείου RSC50

- 1 κάτω διάτρητοι πίνακες εργαλείων, 650x625x25 mm, μπορούν να φιλοξενήσουν ένα πολύπριζο ραφιού (δεν περιλαμβάνεται)
- 1 άνω διάτρητοι πίνακες εργαλείων, 650x400x25 mm
- Με πλαίσιο και κουμπωτή σύνδεση

14,8 kg

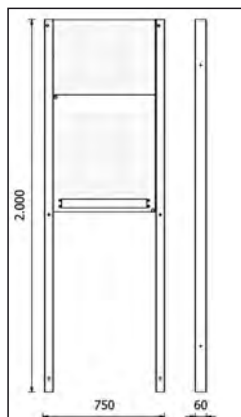

RSC50 KPF

€ 726,00 1 050001310

RSC50 PFS

άνω διάτρητος πίνακας εργαλείων, για σύνθετα εξοπλισμού συνεργείου RSC50

- Διάτρητος πίνακας εργαλείων, 650x400x25 mm

2,5 kg

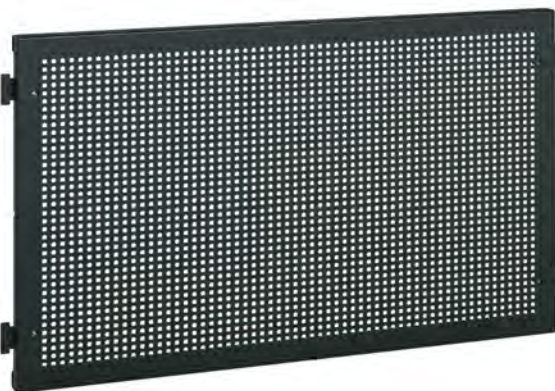

RSC50 PFS

€ 207,00 1 050001312

RSC50 PFI

κάτω διάτρητος πίνακας εργαλείων, για σύνθετα εξοπλισμού συνεργείου RSC50

- Κάτω διάτρητος πίνακας εργαλείων, 650x625x25 mm
- Μπορεί να φιλοξενήσει ένα πολύπριζο ραφιού (δεν περιλαμβάνεται)

3,8 kg



RSC50 PFI

€ 236,00 1 050001313

RSC50 P/2MDX-SX

ζεύγος δεξιών/αριστερών ορθοστατών με κουμπωτή σύνδεση

8,5 kg

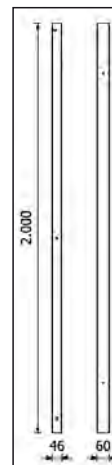

RSC50 P/2MDX-SX

€ 283,00



1



050001352

RSC50 PM

αναρτημένο ερμάριο μήκους 740 mm, για σύνθετα εξοπλισμού συνεργείου RSC50

• Διαστάσεις: 740x400x300 mm
εφοδιασμένο με ελατήρια αερίου, που διευκολύνουν το άνοιγμα και το κλείσιμο της πόρτας

14 kg



30 kg

RSC50 PM

€ 673,00



1



050001302

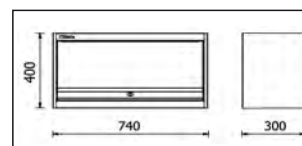

RSC50 MTP

τριγωνικό ράφι, για σύνθετα εξοπλισμού συνεργείου RSC50

• Διαστάσεις: 740x300x400mm

6,5 kg



10 kg

RSC50 MTP

€ 344,00



1



050001305



RSC50 PS

σύστημα τακτοποίησης εργαλείων με στόρι, για σύνθετα εξοπλισμού συνεργείου RSC50

- Στόρι αλουμινίου, ρυθμιζόμενο κατακόρυφα, με κλειδαριά
- Αφαιρούμενα διάτρητοι πινάκες εργαλείων
- Παραδίδεται με πλαίσιο
- Μπορεί να χρησιμοποιηθεί με επιφάνεια εργασίας μήκους 1.495 mm

📦 77 kg



RSC50 PS € 3.040,00 1 050001360

RSC50 AC

αυτοφερόμενη πλήρης γωνία, για σύνθετα εξοπλισμού συνεργείου RSC50

- Βαμμένη μεταλλική επιφάνεια εργασίας, 630x630x30 mm, καλυμμένη με στρώμα PVC που δεν χαράσσει, ανθεκτικό σε κτυπήματα και σε υδρογονάνθρακες
- Δύο κάτω διάτρητοι πινάκες εργαλείων, 650x625x25 mm, μπορεί να προσαρμοστεί ένα πολύπριζο 19" rack (δεν περιλαμβάνεται)
- Δύο άνω διάτρητοι πινάκες εργαλείων, 650x400x25 mm
- Παραδίδεται πλήρης με πλαίσιο

📦 41 kg



RSC50 AC-G € 2.360,00 1 050001330
RSC50 AC-A € 2.360,00 1 050001329

RSC50 KAI

γωνιακό στοιχείο, 630x630 mm, με πόδια

- Βαμμένη μεταλλική επιφάνεια εργασίας (630x630 mm), καλυμμένη με στρώμα PVC που δεν χαράσσει, ανθεκτικό σε κτυπήματα και σε υδρογονάνθρακες

📦 16 kg



RSC50 KAI-G € 1.360,00 1 050001335
RSC50 KAI-A € 1.360,00 1 050001336

RSC50 A1

ερμάριο από λαμαρίνα με μία πόρτα, για σύνθετο εξοπλισμού συνεργείου RSC50

- 4 αφαιρούμενα, κατακόρυφα ρυθμιζόμενα ράφια
- βολική πτυσσόμενη μπάρα ρούχων κάτω από το πρώτο ράφι
- με κλειδαριά
- εσωτερικές διαστάσεις: 590x615 mm
- με κατακόρυφα ρυθμιζόμενα πόδια

📦 66 kg

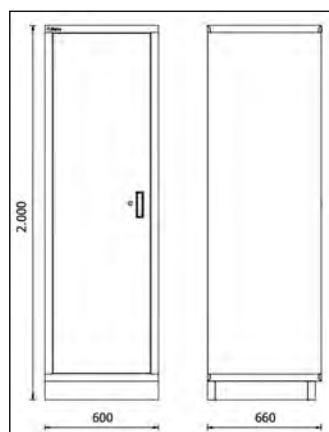

RSC50 A1 € 1.074,00 1 050001411

RSC50 A1/R59

εσωτερικό ράφι για ερμάριο εργαλείων RSC50 A1



RSC50 A1/R59 605x596 mm € 67,00 1 050001913

RSC50 A1/RB59

εσωτερικό ράφι για ερμάριο εργαλείων RSC50 A1, με μπάρα ρούχων



RSC50 A1/RB59 605x596 mm € 79,50 1 050001914

RSC50 A2

ερμάριο από λαμαρίνα με δύο πόρτες, για σύνθετο εξοπλισμού συνεργείου RSC50

- 4 αφαιρούμενα, κατακόρυφα ρυθμιζόμενα ράφια
- Με κλειδαριά
- Εσωτερικές διαστάσεις: 910x615 mm
- Με κατακόρυφα ρυθμιζόμενα πόδια

📦 90 kg

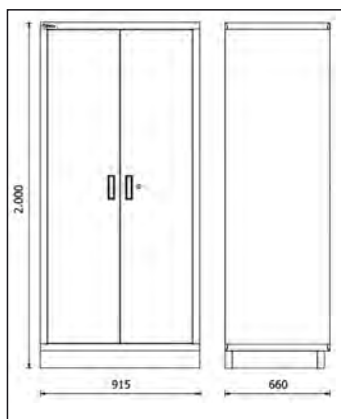

RSC50 A2 € 1.645,00 1 050001412

RSC50 A2/R91

εσωτερικό ράφι για ερμάριο εργαλείων RSC50 A2



RSC50 A2/R91 911x596 mm € 96,50 1 050001915

5000 RSC50/MP

ράφι, για σύνθετο εξοπλισμού συνεργείου RSC50

- Διαστάσεις: 740x140x80 mm
- Σχεδιασμένο για την εφαρμογή προφίλ αλουμινίου με τις ταινιολωρίδες LED 5000 RSC50/PLED ή 5000 RSC50/PLED-ST (παραγγέλλονται ξεχωριστά), για τον φωτισμό του χώρου εργασίας.

2,3 kg



5000 RSC50/MP

€ 155,50 1 050001705

5000 RSC50/MPA140

γωνιακό ράφι, 140 mm βάθος, για σύνθετο εξοπλισμού συνεργείου RSC50

- Διαστάσεις: 630x630x35 mm, 140 mm βάθος
- Εφαρμόζεται σε διάτρητους πίνακες εργαλείων της γωνιακής μονάδας RSC50 AC
- Σχεδιασμένο για την εφαρμογή προφίλ αλουμινίου με τις ταινιολωρίδες LED 5000 RSC50/PLED ή 5000 RSC50/PLED-ST (παραγγέλλονται ξεχωριστά), για τον φωτισμό του χώρου εργασίας.

3 kg



5000 RSC50/MPA140

€ 206,00 1 050001706

5000 RSC50/CLL

ευθύγραμμο προστατευτικό για σύνθετα εξοπλισμού συνεργείου RSC50

- Διαστάσεις: 740x125x30 mm
- Εφαρμόζεται σε διάτρητους πίνακες εργαλείων
- Σχεδιασμένο για την εφαρμογή προφίλ αλουμινίου με ταινιολωρίδες LED, 5000 RSC50/PLED ή 5000 RSC50/PLED-ST (παραγγέλλονται ξεχωριστά), για τον φωτισμό του χώρου εργασίας

1 kg



5000 RSC50/CLL

€ 155,50 1 050001710

5000 RSC50/CAL

γωνιακό προστατευτικό για σύνθετα εξοπλισμού συνεργείου RSC50

- Διαστάσεις: 655x655x30 mm
- Εφαρμόζεται σε διάτρητους πίνακες εργαλείων της γωνιακής μονάδας
- Σχεδιασμένο για την εφαρμογή προφίλ αλουμινίου με ταινιολωρίδες LED, 5000 RSC50/PLED ή 5000 RSC50/PLED-ST (παραγγέλλονται ξεχωριστά), για τον φωτισμό του χώρου εργασίας

1,7 kg



5000 RSC50/CAL

€ 206,00 1 050001711

5000 RSC50/KFC

kit 10 χρωματιστών μετώπων συρταριών για σύνθετο εξοπλισμού συνεργείου RSC50

Για να διαμορφώσετε το χρώμα των μετώπων των συρταριών για το σύνθετο εξοπλισμού εργαστηρίου RSC50
Συνιστάται για χρήση σε συνδυασμό με πάγκους εργασίας σε γκρι ανθρακίτη RAL7016 (-A).

	€		
5000 RSC50/KFC2011	108,50	1	050001731
5000 RSC50/KFC3000	108,50	1	050001733
5000 RSC50/KFC5015	108,50	1	050001734
5000 RSC50/KFC7016	108,50	1	050001737



Beta

Το **C45PRO** είναι ο επαγγελματικός εξοπλισμός εργαστηρίου που σας βοηθά να αξιοποιήσετε στο έπακρο τον χώρο εργασίας σας. Με βάση τον νέο σχεδιασμό του 2021 και τις τεχνικές βελτιώσεις που αναπτύχθηκαν για το πλαίσιο, διαθέτει εξαιρετική αναλογία ποιότητας/τιμής.

Το **σύνθετο εξοπλισμού συνεργείου, C45PRO**, σας επιτρέπει να δημιουργήσετε το δικό σας εργασιακό περιβάλλον σύμφωνα με τον διαθέσιμο χώρο και τις απαιτήσεις σας. Αυτή η απλή, ευέλικτη γκάμα βασισμένη σε προκαθορισμένους συνδυασμούς, μπορεί να επεκταθεί ή να αλλάξει στο χρόνο. Εναλλακτικά, μπορείτε να προσαρμόσετε πλήρως τον χώρο εργασίας σας, ξεκινώντας από τους πάγκους εργασίας - διαθέσιμοι από MDF με επικάλυψη από ανοξείδωτο χάλυβα ή ξύλο πολλαπλών στρώσεων - και συμπληρώνοντάς τους με τα πολλά εξαρτήματα και αξεσουάρ από τα οποία μπορείτε να επιλέξετε.

Προσαρμόστε το εργασιακό σας περιβάλλον ανάλογα με τις ανάγκες σας. Κάντε το εργαστήριο ή το συνεργείο σας να φαίνεται διαφορετικό. Επιλέξτε από τις προτεινόμενες λύσεις ή δημιουργήστε τον σταθμό εργασίας σας από την αρχή.



Πηγαίνετε στο www.beta-tools.com

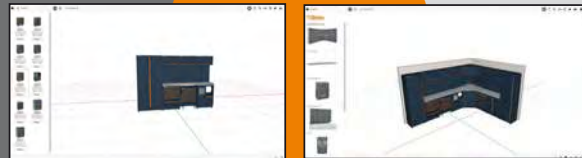

για να διαμορφώσετε το συνεργείο σας online

C45PRO DX

σύνθετο συνεργείου C45PRO

Το σύνθετο περιλαμβάνει:

- 1 επιφάνεια εργασίας από MDF με επικάλυψη ανοξείδωτου χάλυβα (C45PX/3-2,0MT)
- 1 επιφάνεια εργασίας από MDF με επικάλυψη ανοξείδωτου χάλυβα (C45PX/2-1,3MT)
- 1 σταθερή μονάδα με 7 συρτάρια (C45PRO M7)
- 1 τρόλεϊ με 7 συρτάρια (C45PRO C7)
- 1 σταθερή μονάδα service (C45PRO MS)
- 1 σταθερή μονάδα με 5 συρτάρια (C45PRO M5)
- 1 σταθερή μονάδα με δύο πόρτες (C45PRO MA)
- 1 αυτοφερόμενη πλήρης γωνία με επιφάνεια εργασίας από MDF με επικάλυψη ανοξείδωτου χάλυβα (C45PRO CORNER/X)
- 5 διάτρητοι πίνακες εργαλείων (C45PRO PF)
- 5 ντουλάπια τοίχου (C45PRO PM)
- 7 στηρίγματα στερέωσης, φαρδύ τύπου (C45PRO SL)
- 2 στηρίγματα στερέωσης, στενού τύπου (C45PRO SS)
- 2 ερμάρια με μία πόρτα (C45PRO AS1)

572,3 kg

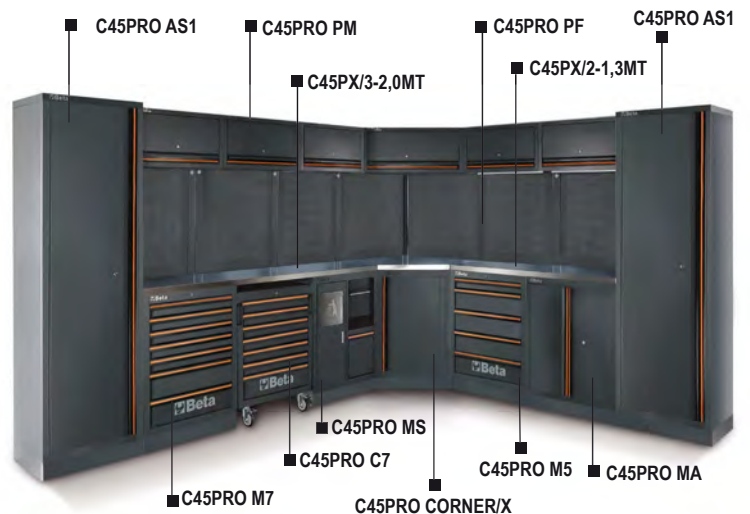

C45PRO DW

σύνθετο συνεργείου C45PRO

Το σύνθετο περιλαμβάνει:

- 1 ξύλινη επιφάνεια εργασίας πολλαπλών στρώσεων (C45PW/3-2.0MT)
- 1 ξύλινη επιφάνεια εργασίας πολλαπλών στρώσεων (C45PW/2-1.3MT)
- 1 σταθερή μονάδα με 7 συρτάρια (C45PRO M7)
- 1 τρόλεϊ με 7 συρτάρια (C45PRO C7)
- 1 σταθερή μονάδα service (C45PRO MS)
- 1 σταθερή μονάδα με 5 συρτάρια (C45PRO M5)
- 1 σταθερή μονάδα με δύο πόρτες (C45PRO MA)
- 1 αυτοφερόμενη πλήρης γωνία με ξύλινη επιφάνεια εργασίας (C45PRO CORNER/W)
- 5 διάτρητοι πίνακες εργαλείων (C45PRO PF)
- 5 ντουλαπάκια τοίχου (C45PRO PM)
- 7 στηρίγματα στερέωσης, φαρδύ τύπου (C45PRO SL)
- 2 στηρίγματα στερέωσης, στενού τύπου (C45PRO SS)
- 2 ερμάρια με μία πόρτα (C45PRO AS1)

568,5 kg

C45PRO DW € 10.970,00 1 045000032

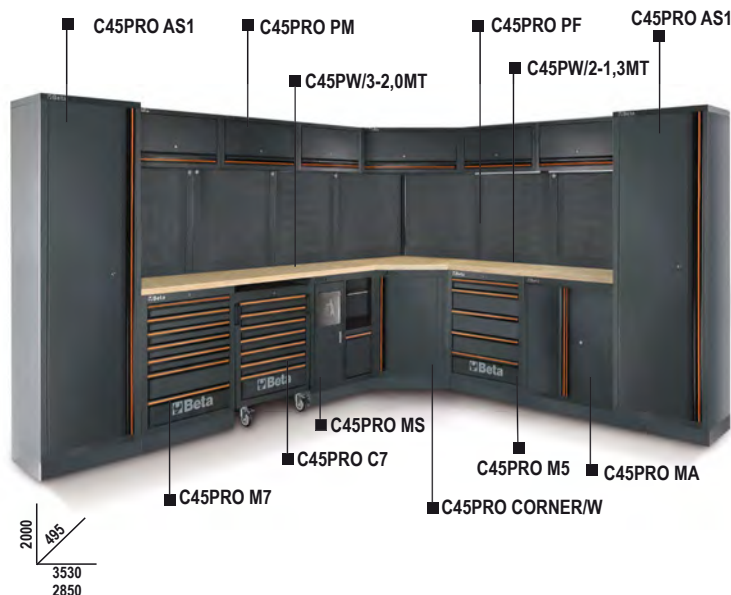

C45PRO FX

συνδυασμός εξοπλισμού συνεργείου C45PRO

Συνδυασμός που περιλαμβάνει:

- 1 επιφάνεια εργασίας MDF με επικάλυψη ανοξείδωτου χάλυβα (C45PX/3-2.0MT)
- 1 επιφάνεια εργασίας MDF με επικάλυψη ανοξείδωτου χάλυβα (C45PX/2-1.3MT)
- 1 σταθερή μονάδα με ενσωματωμένο νεροχύτη (C45PRO ML)
- 1 τρόλεϊ με 7 συρτάρια (C45PRO C7)
- 1 σταθερή μονάδα με 7 συρτάρια (C45PRO M7)
- 1 σταθερή μονάδα με 2 ενσωματωμένες ανέμες (C45PRO ACT)
- 1 σταθερή μονάδα service (C45PRO MS)
- 1 αυτοφερόμενη πλήρη γωνία με επιφάνεια εργασίας MDF με επίστρωση ανοξείδωτου χάλυβα (C45PRO CORNER/X)
- 2 διάτρητοι πίνακες εργαλείων (C45PRO PF)
- 1 διάτρητος πίνακας εργαλείων, με δυνατότητα τοποθέτησης πριζας (δεν περιλαμβάνεται) (C45PRO PFE)
- 3 επιτοίχια ερμάρια (C45PRO PM)
- 1 πίνακα εργαλείων τοίχου με στόρι αλουμινίου (C45PRO PAS)
- 6 επιτοίχια στηρίγματα, φαρδιά (C45PRO SL)
- 4 επιτοίχια στηρίγματα, φαρδιά (C45PRO SS)
- 2 ερμάρια μονής πόρτας (C45PRO AS1)

576 kg

C45PRO FX € 12.790,00 1 045000035

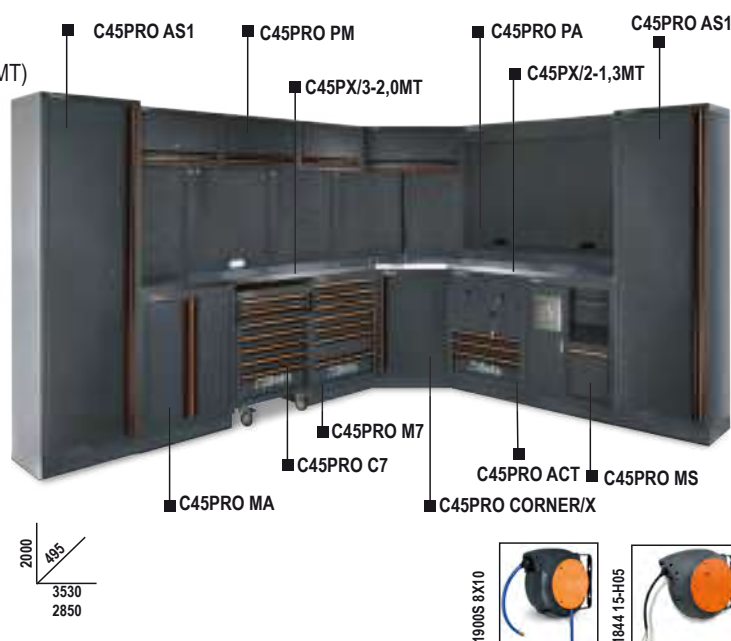

C45PRO FW

συνδυασμός εξοπλισμού συνεργείου C45PRO

Συνδυασμός που περιλαμβάνει:

- 1 πολλαπλών στρώσεων ξύλινη επιφάνεια εργασίας (C45PW/3-2.0MT)
- 1 πολλαπλών στρώσεων ξύλινη επιφάνεια εργασίας (C45PW/2-1.3MT)
- 1 σταθερή μονάδα με 2 πόρτες (C45PRO MA)
- 1 τρόλεϊ με 7 συρτάρια (C45PRO C7)
- 1 σταθερή μονάδα με 7 συρτάρια (C45PRO M7)
- 1 σταθερή μονάδα με 2 ενσωματωμένες ανέμες (C45PRO ACT)
- 1 σταθερή μονάδα service (C45PRO MS)
- 1 αυτοφερόμενη πλήρη γωνία με πολλαπλών στρώσεων ξύλινη επιφάνεια εργασίας (C45PRO CORNER/W)
- 2 διάτρητοι πίνακες εργαλείων (C45PRO PF)
- 1 διάτρητος πίνακας εργαλείων, με δυνατότητα τοποθέτησης πριζας (δεν περιλαμβάνεται) (C45PRO PFE)
- 3 επιτοίχια ερμάρια (C45PRO PM)
- 1 πίνακα εργαλείων τοίχου με στόρι αλουμινίου (C45PRO PAS)
- 6 επιτοίχια στηρίγματα, φαρδιά (C45PRO SL)
- 4 επιτοίχια στηρίγματα, φαρδιά (C45PRO SS)
- 2 ερμάρια διπλής πόρτας (C45PRO AS1)

572 kg

C45PRO FW € 12.390,00 1 045000045

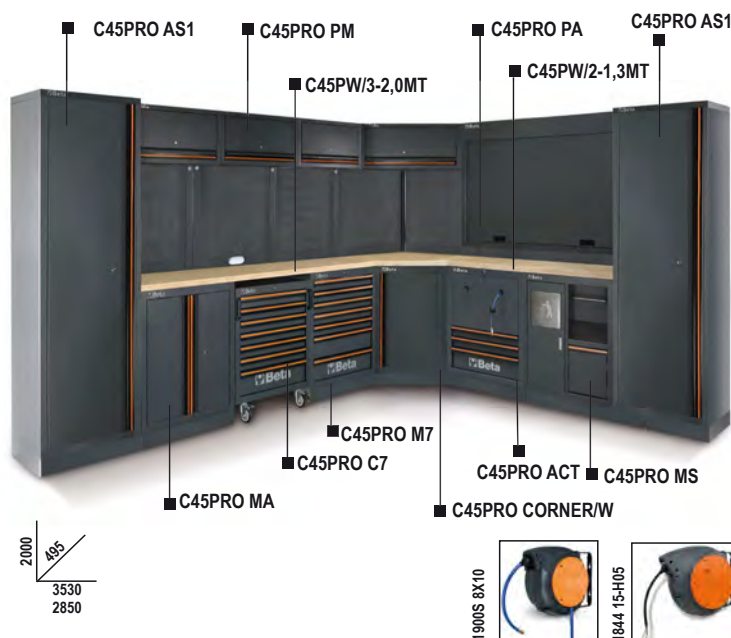

C45PRO GX

συνδυασμός εξοπλισμού συνεργείου C45PRO

Συνδυασμός που περιλαμβάνει:

- 1 επιφάνεια εργασίας MDF με επικάλυψη ανοξείδωτου χάλυβα (C45PX/3-2.0MT)
- 1 επιφάνεια εργασίας MDF με επικάλυψη ανοξείδωτου χάλυβα (C45PX/1-0.7MT)
- 1 σταθερή μονάδα με 2 ενσωματωμένες ανέμες (C45PRO ACT)
- 1 τρόλεϊ με 7 συρτάρια (C45PRO C7)
- 1 σταθερή μονάδα με 7 συρτάρια (C45PRO M7)
- 1 σταθερή μονάδα με ενσωματωμένο νεροχύτη (C45PRO ML)
- 1 αυτοφερόμενη πλήρη γωνία με επιφάνεια εργασίας MDF με επίστρωση ανοξείδωτου χάλυβα (C45PRO C/X)
- 1 διάτρητος πίνακας εργαλείων (C45PRO PF)
- 1 διάτρητος πίνακας εργαλείων, με δυνατότητα τοποθέτησης πρίζας (δεν περιλαμβάνεται) (C45PRO PFE)
- 2 επίτοιχα ερμάρια (C45PRO PM)
- 1 πίνακας εργαλείων τοίχου με στόρι αλουμινίου (C45PRO PA)
- 5 επιτοιχία στηρίγματα, φαρδιά (C45PRO SL)
- 4 επιτοιχία στηρίγματα, φαρδιά (C45PRO SS)
- 2 ερμάρια μονής πόρτας (C45PRO AS1)

507 kg

C45PRO GX € 10.800,00 1 045000036

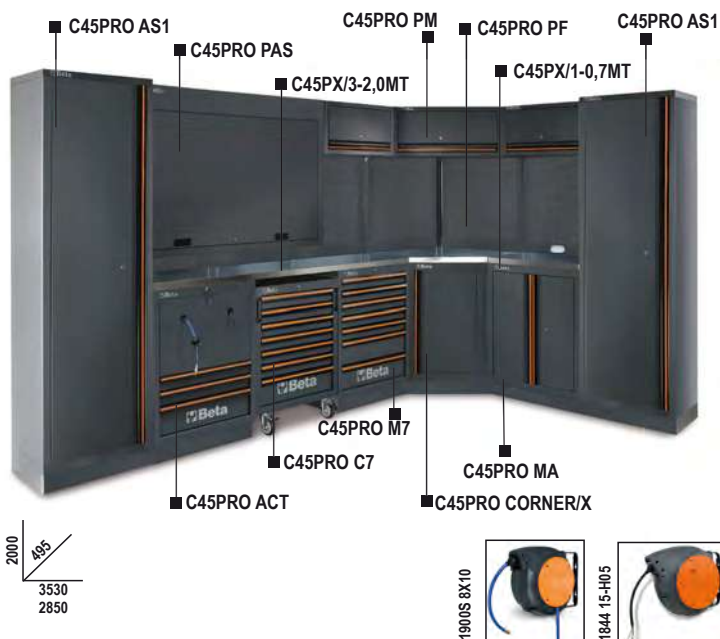

C45PRO GW

συνδυασμός εξοπλισμού συνεργείου C45PRO

Συνδυασμός που περιλαμβάνει:

- 1 πολλαπλών στρώσεων ξύλινη επιφάνεια εργασίας (C45PW/3-2.0MT)
- 1 πολλαπλών στρώσεων ξύλινη επιφάνεια εργασίας (C45PW/1-0.7MT)
- 1 σταθερή μονάδα με 2 ενσωματωμένες ανέμες (C45PRO ACT)
- 1 τρόλεϊ με 7 συρτάρια (C45PRO C7)
- 1 σταθερή μονάδα με 7 συρτάρια (C45PRO M7)
- 1 σταθερή μονάδα με ενσωματωμένο νεροχύτη (C45PRO ML)
- 1 αυτοφερόμενη πλήρη γωνία με πολλαπλών στρώσεων ξύλινη επιφάνεια εργασίας (C45PRO C/W)
- 1 διάτρητος πίνακας εργαλείων (C45PRO PF)
- 1 διάτρητος πίνακας εργαλείων, με δυνατότητα τοποθέτησης πρίζας (δεν περιλαμβάνεται) (C45PRO PFE)
- 2 επίτοιχα ερμάρια (C45PRO PM)
- 1 πίνακας εργαλείων τοίχου με στόρι αλουμινίου (C45PRO PA)
- 5 επιτοιχία στηρίγματα, φαρδιά (C45PRO SL)
- 2 επιτοιχία στηρίγματα, φαρδιά (C45PRO SS)
- 2 ερμάρια μονής πόρτας (C45PRO AS1)

504 kg

C45PRO GW € 10.460,00 1 045000037

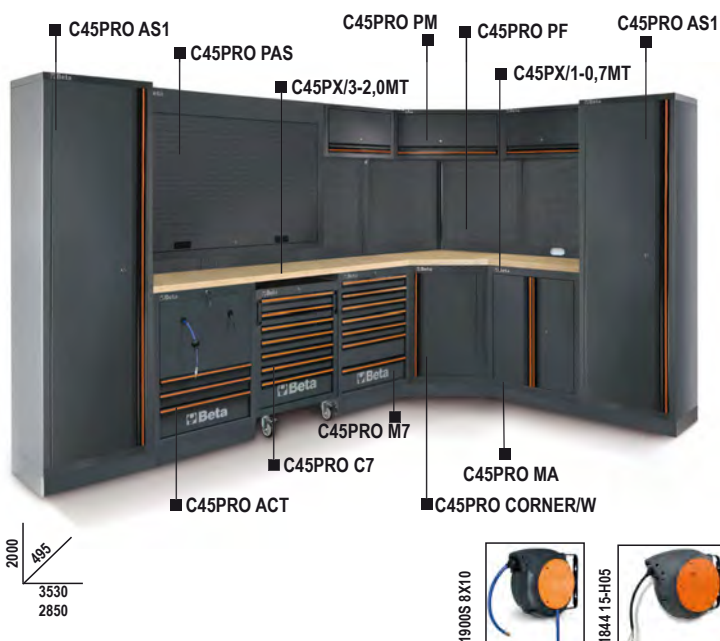

C45PRO X

σύνθετο συνεργείου C45PRO

Το σύνθετο περιλαμβάνει:

- Επιφάνεια εργασίας από MDF με επικάλυψη ανοξείδωτου χάλυβα (C45PX/3-2.0MT)
- Σταθερή μονάδα με 7 συρτάρια (C45PRO M7)
- Τρόλεϊ με 7 συρτάρια (C45PRO C7)
- Σταθερή μονάδα service (C45PRO MS)
- 3 διάτρητοι πίνακες εργαλείων (C45PRO PF)
- 3 ντουλάπια τοίχου (C45PRO PM)
- 3 στηρίγματα στερέωσης, φαρδύ τύπου (C45PRO SL)
- 1 στηρίγμα στερέωσης, στενού τύπου (C45PRO SS)
- Ερμάριο εργαλείων με διπλή πόρτα (C45PRO AS2)

305 kg

C45PRO X € 5.860,00 1 045000001

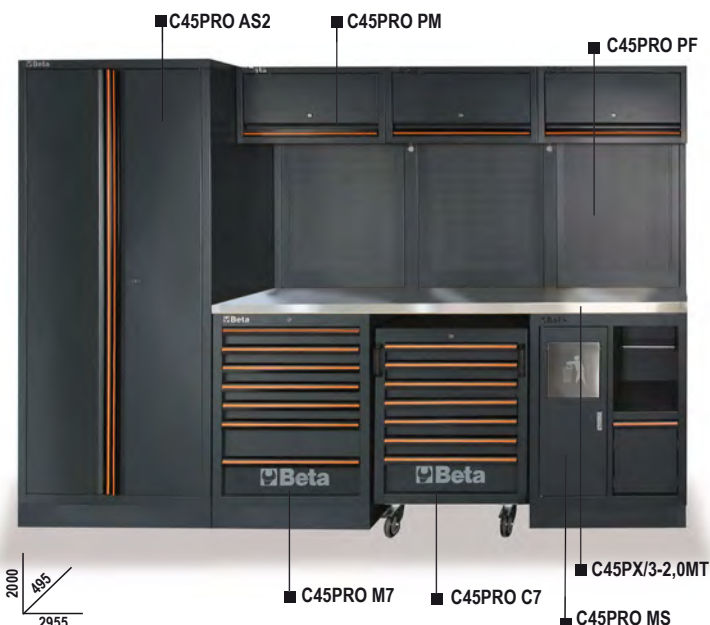

C45PRO W

σύνθετο συνεργείου C45PRO

Το σύνθετο περιλαμβάνει:

- Ξύλινη επιφάνεια εργασίας πολλαπλών στρώσεων (C45PW/3-2.0MT)
- Σταθερή μονάδα με 7 συρτάρια (C45PRO M7)
- Τρόλει με 7 συρτάρια (C45PRO C7)
- Σταθερή μονάδα service (C45PRO MS)
- 3 διάτρητοι πίνακες εργαλείων (C45PRO PF)
- 3 ντουλάπια τοίχου (C45PRO PM)
- 3 στηρίγματα στερέωσης, φαρδύ τύπου (C45PRO SL)
- 1 στηρίγμα στερέωσης, στενού τύπου (C45PRO SS)
- Ερμάριο εργαλείων με διπλή πόρτα (C45PRO AS2)

303 kg

C45PRO W

€ 5.660,00 1 045000002

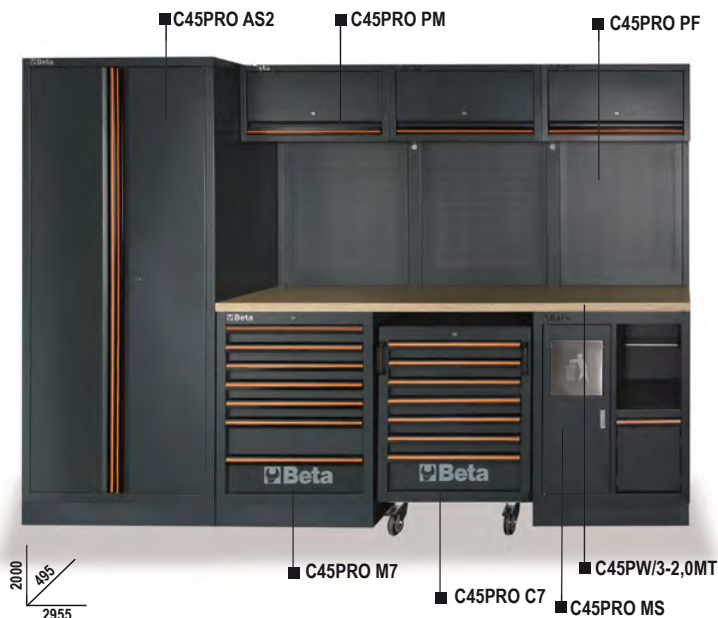

C45PRO HX

συνδυασμός εξοπλισμού συνεργείου C45PRO

Συνδυασμός που περιλαμβάνει:

- 1 επιφάνεια εργασίας MDF με επικάλυψη ανοξείδωτου χάλυβα (C45PX/3-2.0MT)
- 1 σταθερή μονάδα με 2 ενσωματωμένες ανέμες (C45PRO ACT)
- 1 τρόλει με 7 συρτάρια (C45PRO C7)
- 1 σταθερή μονάδα με 4 συρτάρια (C45PRO M4)
- 3 επίτοιχα ερμάρια (C45PRO PM)
- 3 διάτρητοι πίνακες εργαλείων (C45PRO PF)
- 3 ερμάρια μονής πόρτας (C45PRO SL)
- 1 επίτοιχο στηρίγμα, στενό (C45PRO SS)
- 1 ερμάριο διπλής πόρτας (C45PRO AS2)

300 kg

C45PRO HX

€ 6.560,00 1 045000038

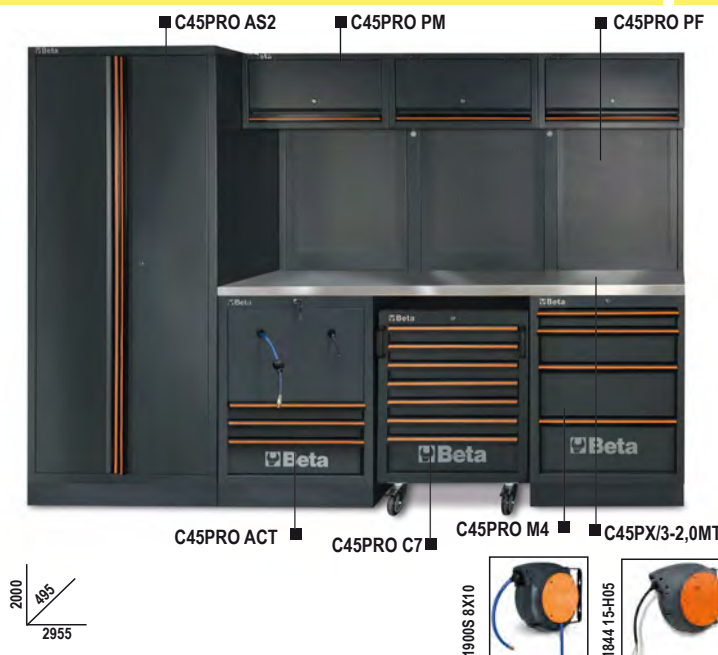

C45PRO HW

συνδυασμός εξοπλισμού συνεργείου C45PRO

Συνδυασμός που περιλαμβάνει:

- 1 πολλαπλών στρώσεων ξύλινη επιφάνεια εργασίας (C45PW/3-2.0MT)
- 1 σταθερή μονάδα με 2 ενσωματωμένες ανέμες (C45PRO ACT)
- 1 τρόλει με 7 συρτάρια (C45PRO C7)
- 1 σταθερή μονάδα με 4 συρτάρια (C45PRO M4)
- 3 επίτοιχα ερμάρια (C45PRO PM)
- 3 διάτρητοι πίνακες εργαλείων (C45PRO PF)
- 3 επίτοιχα στηρίγματα, φαρδιά (C45PRO SL)
- 1 επίτοιχο στηρίγμα, στενό (C45PRO SS)
- 1 ερμάριο διπλής πόρτας (C45PRO AS2)

299 kg

C45PRO HW

€ 6.400,00 1 045000039

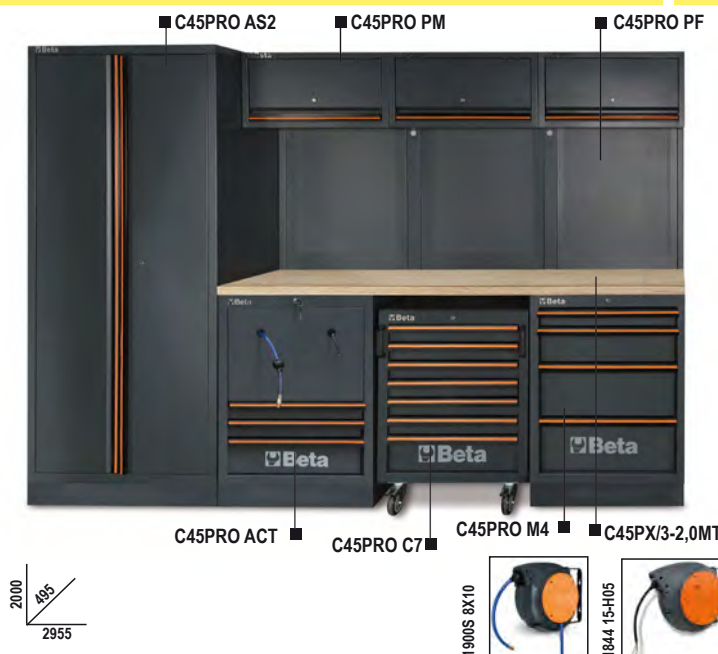

C45PRO AX

σύνθετο συνεργείου C45PRO

Το σύνθετο περιλαμβάνει:

- Επιφάνεια εργασίας από MDF με επικάλυψη ανοξείδωτου χάλυβα (C45PX/3-2.0MT)
- Σταθερή μονάδα service (C45PRO MS)
- Σταθερή μονάδα με 7 συρτάρια (C45PRO M7)
- Σταθερή μονάδα με δύο πόρτες (C45PRO MA)
- 3 ντουλάπια τοίχου (C45PRO PM)
- 3 διάτρητοι πίνακες εργαλείων (C45PRO PF)
- 2 στηρίγματα στερέωσης, φαρδύ τύπου (C45PRO SL)
- 2 στηρίγματα στερέωσης, στενού τύπου (C45PRO SS)

206 kg

C45PRO AX

€ 3.810,00 1 045000003



C45PRO AW

πάγκοι εργασίας για σύνθετο συνεργείου C45PRO

Το σύνθετο περιλαμβάνει:

- Ξύλινη επιφάνεια εργασίας πολλαπλών στρώσεων (C45PW/3-2,0MT)
- Σταθερή μονάδα service (C45PRO MS)
- Σταθερή μονάδα με 7 συρτάρια (C45PRO M7)
- Σταθερή μονάδα με 2 συρτάρια (C45PRO MA)
- 3 ντουλάπια τοίχου (C45PRO PM)
- 3 διάτρητοι πίνακες εργαλείων (C45PRO PF)
- 2 στηρίγματα στερέωσης, στενού τύπου (C45PRO SS)
- 2 στηρίγματα στερέωσης, φαρδύ τύπου (C45PRO SL)

204 kg

C45PRO AW

€ 3.730,00 1 045000004



C45PRO BX

σύνθετο συνεργείου C45PRO

Το σύνθετο περιλαμβάνει:

- Επιφάνεια εργασίας από MDF με επικάλυψη ανοξείδωτου χάλυβα (C45PX/2-1.3MT)
- Σταθερή μονάδα με 5 συρτάρια (C45PRO M5)
- Σταθερή μονάδα με δύο πόρτες (C45PRO MA)
- 2 ντουλάπια τοίχου (C45PRO PM)
- 2 διάτρητοι πίνακες εργαλείων (C45PRO PF)
- 2 στηρίγματα στερέωσης, φαρδύ τύπου (C45PRO SL)
- 1 στηρίγμα στερέωσης, στενού τύπου (C45PRO SS)
- Ερμάριο εργαλείων με μονή πόρτα (C45PRO AS1)

191 kg

C45PRO BX

€ 3.610,00 1 045000021



C45PRO BW

σύνθετο συνεργείου C45PRO

Το σύνθετο περιλαμβάνει:

- Ξύλινη επιφάνεια εργασίας πολλαπλών στρώσεων (C45PW/2-1.3MT)
- Σταθερή μονάδα με 5 συρτάρια (C45PRO M5)
- Σταθερή μονάδα με δύο πόρτες (C45PRO MA)
- 2 ντουλάπια τοίχου (C45PRO PM)
- 2 διάτρητοι πίνακες εργαλείων (C45PRO PF)
- 2 στηρίγματα στερέωσης, φαρδύ τύπου (C45PRO SL)
- 1 στήριγμα στερέωσης, στενού τύπου (C45PRO SS)
- Ερμάριο εργαλείων με μονή πόρτα (C45PRO AS1)

190 kg

C45PRO BW

€ 3.450,00 1 045000022

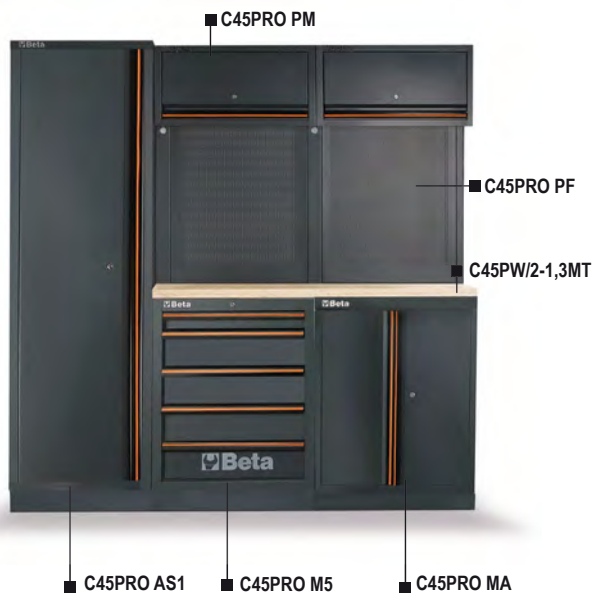

C45PRO EX

σύνθετο συνεργείου C45PRO

Το σύνθετο περιλαμβάνει:

- 2 διάτρητοι πίνακες εργαλείων (C45PRO PF)
- 2 ντουλάπια τοίχου (C45PRO PM)
- 2 στηρίγματα στερέωσης, φαρδύ τύπου (C45PRO SL)
- 1 στήριγμα στερέωσης, στενού τύπου (C45PRO SS)
- 1 single-door cabinet (C45PRO AS1)
- σταθερή μονάδα με 7 συρτάρια και επιφάνεια εργασίας από MDF με επικάλυψη ανοξείδωτου χάλυβα (C45PRO M7A/X):
 - 1 συρτάρι, 1248x406 mm
 - 6 συρτάρια, 782x406 mm
 - 5 συρτάρια ύψους 65 mm
 - 1 συρτάρι ύψους 145 mm
- 1 διαμέρισμα αποθήκευσης με ενδιάμεσο ράφι και πόρτα

174,6 kg

C45PRO EX

€ 4.050,00 1 045000033

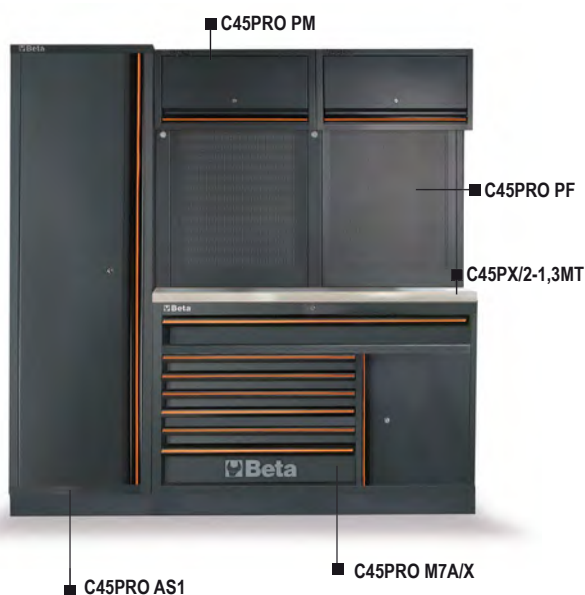

C45PRO EW

σύνθετο συνεργείου C45PRO

Το σύνθετο περιλαμβάνει:

- 2 διάτρητοι πίνακες εργαλείων (C45PRO PF)
- 2 ντουλάπια τοίχου (C45PRO PM)
- 2 στηρίγματα στερέωσης, φαρδύ τύπου (C45PRO SL)
- 1 στήριγμα στερέωσης, στενού τύπου (C45PRO SS)
- 1 Ερμάριο εργαλείων με μονή πόρτα (C45PRO AS1)
- σταθερή μονάδα με 7 συρτάρια και ξύλινη επιφάνεια εργασίας πολλαπλών στρώσεων (C45PRO M7A/W):
 - 1 συρτάρι, 1248x406 mm
 - 6 συρτάρια, 782x406 mm
 - 5 συρτάρια ύψους 65 mm
 - 1 συρτάρι ύψους 145 mm
- 1 διαμέρισμα αποθήκευσης με ενδιάμεσο ράφι και πόρτα

173,6 kg

C45PRO EW

€ 3.910,00 1 045000034



C45PRO CX

σύνθετο συνεργείου C45PRO

Το σύνθετο περιλαμβάνει:

- Επιφάνεια εργασίας από MDF με επικάλυψη ανοξείδωτου χάλυβα (C45PX/2-1.3MT)
- Σταθερή μονάδα service (C45PRO MS)
- Σταθερή μονάδα με 7 συρτάρια (C45PRO M7)
- 2 ντουλάπια τοίχου (C45PRO PM)
- 2 διάτρητοι πίνακες εργαλείων (C45PRO PF)
- 2 στηρίγματα στερέωσης, φαρδύ τύπου (C45PRO SL)
- 1 στηρίγματα στερέωσης, στενού τύπου (C45PRO SS)
- Ερμάριο εργαλείων με μονή πόρτα (C45PRO AS1)

199 kg

C45PRO CX

4.090,00



1



045000023

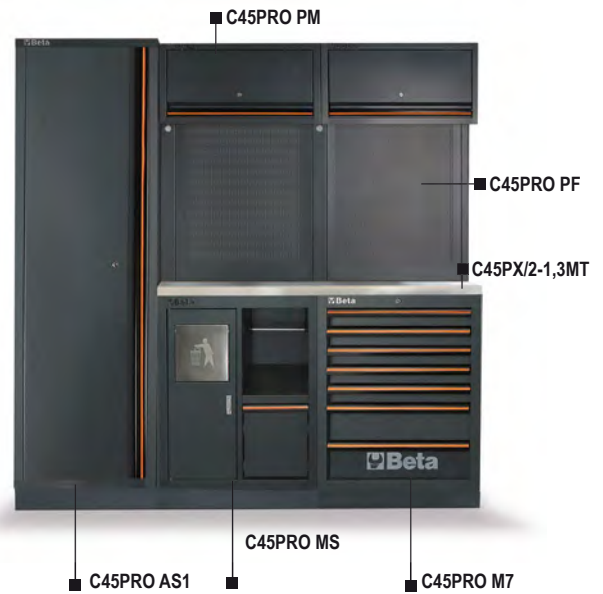

C45PRO CW

σύνθετο συνεργείου C45PRO

Το σύνθετο περιλαμβάνει:

- Ξύλινη επιφάνεια εργασίας πολλαπλών στρώσεων (C45PW/2-1.3MT)
- Σταθερή μονάδα service (C45PRO MS)
- Σταθερή μονάδα με 7 συρτάρια (C45PRO M7)
- 2 ντουλάπια τοίχου (C45PRO PM)
- 2 διάτρητοι πίνακες εργαλείων (C45PRO PF)
- 2 στηρίγματα στερέωσης, φαρδύ τύπου (C45PRO SL)
- 1 στηρίγματα στερέωσης, στενού τύπου (C45PRO SS)
- Ερμάριο εργαλείων με μονή πόρτα (C45PRO AS1)

198 kg

C45PRO CW

3.930,00



1



045000024

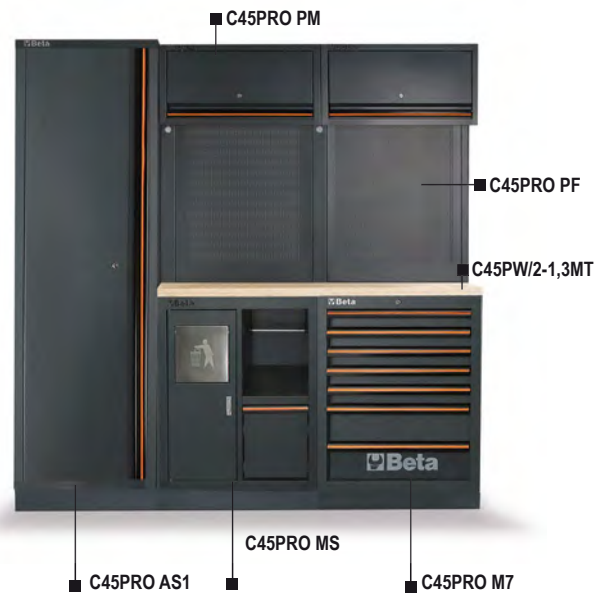

C45PRO BPX-2,0

πάγκοι εργασίας για σύνθετο συνεργείου C45PRO

Το σύνθετο περιλαμβάνει:

- Επιφάνεια εργασίας από MDF με επικάλυψη ανοξείδωτου χάλυβα (C45PX/3-2.0MT)
- Σταθερή μονάδα με 7 συρτάρια (C45PRO M7)
- Σταθερή μονάδα με 5 συρτάρια (C45PRO M5)
- 3 διάτρητοι πίνακες εργαλείων (C45PRO PF)
- 2 στηρίγματα στερέωσης, φαρδύ τύπου (C45PRO SL)
- 2 στηρίγματα στερέωσης, στενού τύπου (C45PRO SS)

158 kg

C45PRO BPX-2,0

3.090,00



1



045000042



C45PRO BPW-2,0

πάγκοι εργασίας για σύνθετο συνεργείου C45PRO

Το σύνθετο περιλαμβάνει:

- Ξύλινη επιφάνεια εργασίας πολλαπλών στρώσεων (C45PW/3-2,0MT)
- Σταθερή μονάδα με 7 συρτάρια (C45PRO M7)
- Σταθερή μονάδα με 5 συρτάρια (C45PRO M5)
- 3 διάτρητοι πίνακες εργαλείων (C45PRO PF)
- 2 στηρίγματα στερέωσης, φαρδύ τύπου (C45PRO SL)
- 2 στηρίγματα στερέωσης, στενού τύπου (C45PRO SS)

156 kg

C45PRO BPW-2,0

€ 2.930,00 1 045000052



C45PRO BPX-1,3

πάγκοι εργασίας για σύνθετο συνεργείου C45PRO

Το σύνθετο περιλαμβάνει:

- Επιφάνεια εργασίας από MDF με επικάλυψη ανοξείδωτου χάλυβα (C45PX/2-1.3MT)
- Σταθερή μονάδα με 7 συρτάρια (C45PRO M7)
- Σταθερή μονάδα με 5 συρτάρια (C45PRO M5)
- 2 διάτρητοι πίνακες εργαλείων (C45PRO PF)
- 1 στήριγμα στερέωσης, φαρδύ τύπου (C45PRO SL)
- 2 στηρίγματα στερέωσης, στενού τύπου (C45PRO SS)

140 kg

C45PRO BPX-1,3

€ 2.740,00 1 045000041

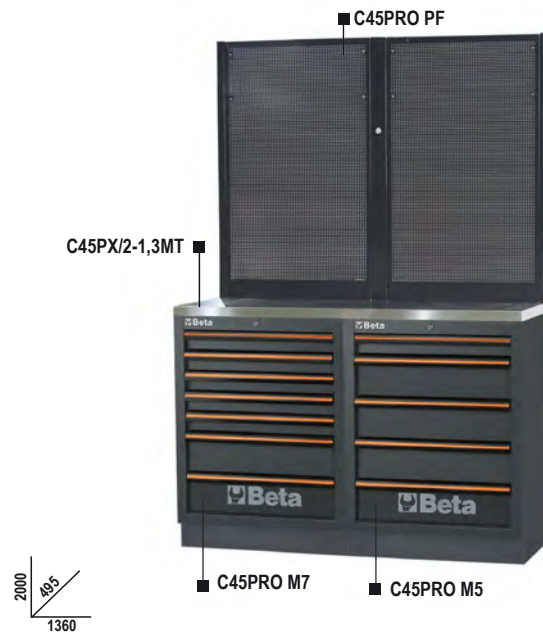

C45PRO BPW-1,3

πάγκοι εργασίας για σύνθετο συνεργείου C45PRO

Το σύνθετο περιλαμβάνει:

- Ξύλινη επιφάνεια εργασίας πολλαπλών στρώσεων (C45PW/2-1.3MT)
- Σταθερή μονάδα με 7 συρτάρια (C45PRO M7)
- Σταθερή μονάδα με 5 συρτάρια (C45PRO M5)
- 2 διάτρητοι πίνακες εργαλείων (C45PRO PF)
- 1 στήριγμα στερέωσης, φαρδύ τύπου (C45PRO SL)
- 2 στηρίγματα στερέωσης, στενού τύπου (C45PRO SS)

139 kg

C45PRO BPW-1,3

€ 2.590,00 1 045000051

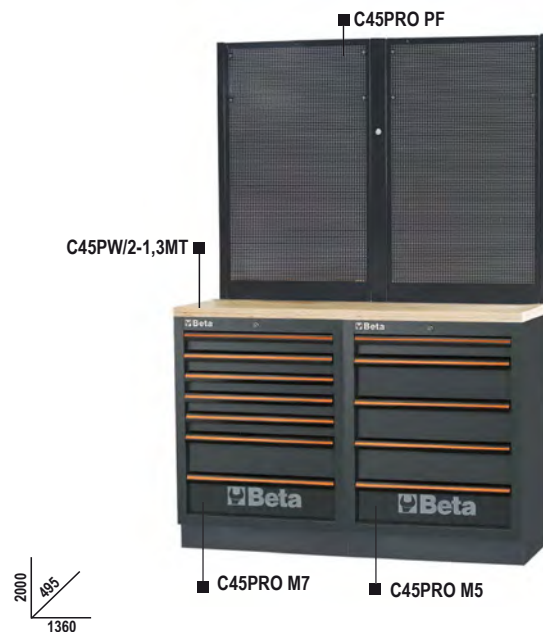

C45PRO M7A/X

σταθερή μονάδα με 7 συρτάρια, για συνδυασμό εξοπλισμού συνεργείου C45PRO

- επιφάνεια εργασίας από MDF με επικάλυψη ανοξείδωτου χάλυβα
- 1 συρτάρι (1248x406 mm) με γλίστρες με ρουλεμαν
- 6 συρτάρια (782x406 mm) με γλίστρες με ρουλεμαν
- 5 συρτάρια ύψους 65 mm
- 1 συρτάρι ύψους 145 mm
- οι βάσεις των συρταριών προστατεύονται με αφρώδες ελαστικό ταπί
- εμπρόσθιο κεντρικό κλείδωμα
- με κατακόρυφα ρυθμιζόμενα πόδια
- μπορούν να προσαρμοστούν αφρώδεις δίσκοι τακτοποίησης
- 1 διαμέρισμα αποθήκευσης με ενδιάμεσο ράφι και πόρτα, εσωτερικές διαστάσεις 504x424x597 mm
- μπορεί να προσαρμοστεί μόρσα (1599P/150, που παραγγέλλεται ξεχωριστά)

81 kg

C45PRO M7A/X

€ 2.045,00 1 045000161



h	max
65 mm	25 kg
105 mm	40 kg
145 mm	30 kg

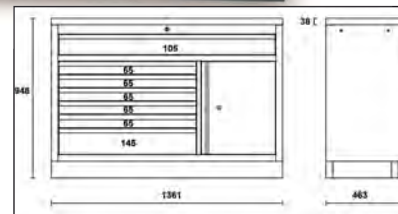

C45PRO M7A/W

σταθερή μονάδα με 7 συρτάρια, για συνδυασμό εξοπλισμού συνεργείου C45PRO

- Ξύλινη επιφάνεια εργασίας πολλαπλών στρώσεων (1360 mm)
- 1 συρτάρι (1248x406 mm) με γλίστρες με ρουλεμαν
- 6 συρτάρια (782x406 mm) με γλίστρες με ρουλεμαν:
- 5 συρτάρια ύψους 65 mm
- 1 συρτάρι ύψους 145 mm
- οι βάσεις των συρταριών προστατεύονται με αφρώδες ελαστικό ταπί
- εμπρόσθιο κεντρικό κλείδωμα
- με κατακόρυφα ρυθμιζόμενα πόδια
- μπορούν να προσαρμοστούν αφρώδεις δίσκοι τακτοποίησης
- 1 διαμέρισμα αποθήκευσης με ενδιάμεσο ράφι και πόρτα, εσωτερικές διαστάσεις 504x424x597 mm
- μπορεί να προσαρμοστεί μόρσα (1599P/150, που παραγγέλλεται ξεχωριστά)

80 kg

C45PRO M7A/W

€ 1.910,00 1 045000171



h	max
65 mm	25 kg
105 mm	40 kg
145 mm	30 kg

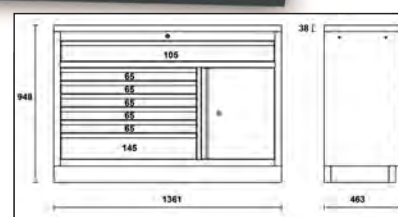

C45PRO MWS/X

Work Station τρόλεϊ με 7 συρτάρια και ενσωματωμένο καλάθο απορριμάτων

- επιφάνεια εργασίας από MDF με επικάλυψη ανοξείδωτου χάλυβα (1680 mm)
- 1 συρτάρι (1248x406 mm) με γλίστρες με ρουλεμαν
- 6 συρτάρια (782x406 mm) με γλίστρες με ρουλεμαν:
- 5 συρτάρια, ύψους 65 mm
- 1 συρτάρι, ύψους 145 mm high
- οι βάσεις των συρταριών προστατεύονται με αφρώδες ελαστικό ταπί
- μπορούν να προσαρμοστούν αφρώδεις δίσκοι τακτοποίησης
- 1 διαμέρισμα αποθήκευσης με ενδιάμεσο ράφι και πόρτα, εσωτερικές διαστάσεις 504x424x597 mm
- Ενσωματωμένος καλάθος απορριμάτων
- Διαμέρισμα για ρολό χαρτί
- 4 ρόδες βαρέος τύπου, Ø 150 mm, 2 σταθερές και 2 με φρένο
- Εμπρόσθιο κεντρικό κλείδωμα
- μπορεί να προσαρμοστεί μόρσα (1599P/150, που παραγγέλλεται ξεχωριστά)

126 kg

C45PRO MWS/X

€ 2.165,00 1 045000181



h	max
65 mm	25 kg
105 mm	40 kg
145 mm	30 kg

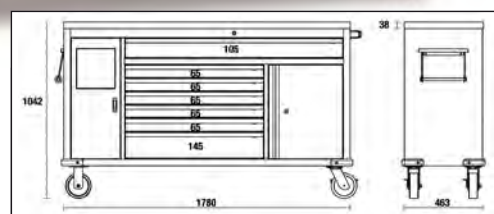

C45PRO MWS/W

Work Station τρόλεϊ με 7 συρτάρια και ενσωματωμένο καλάθο απορριμάτων

- Ξύλινη επιφάνεια εργασίας πολλαπλών στρώσεων (1680 mm)
 - 1 συρτάρι (1248x406 mm) με γλίστρες με ρουλεμαν
 - 6 συρτάρια (782x406 mm) με γλίστρες με ρουλεμαν:
- 5 συρτάρια, ύψους 65 mm
1 συρτάρι, ύψους 145 mm
- οι βάσεις των συρταριών προστατεύονται με αφρώδες ελαστικό ταπί
 - μπορούν να προσαρμοστούν αφρώδεις δίσκοι τακτοποίησης
 - 1 διαμέρισμα αποθήκευσης με ενδιάμεσο ράφι και πόρτα, εσωτερικές διαστάσεις 504x424x597mm
 - Ενσωματωμένος καλάθος απορριμάτων
 - Διαμέρισμα για ρολό χαρτί
 - 4 ρόδες βαρέος τύπου, Ø 150 mm, 2 σταθερές και 2 με φρένο
 - εμπρόσθιο κεντρικό κλείδωμα
 - μπορεί να προσαρμοστεί μόρσα (1599P/150, που παραγγέλνεται ξεχωριστά)

📦 122 kg

C45PRO MWS/W

€ 2.110,00 1 045000191



h	max
65 mm	25 kg
105 mm	40 kg
145 mm	30 kg

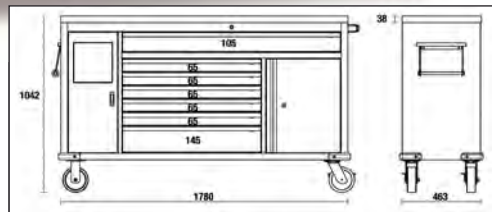

C45PRO CPF

ζεύγος διάντητων πάνελ εργαλείων για τρόλεϊ C45PRO MWS

Παραδίδεται πλήρης με πλαίσιο, περιλαμβάνεται κιτ GPS 50 γάντζων

📦 21 kg

C45PRO CPF

€ 281,00 1 045000195



560



C45PX/1-0,7MT

επιφάνεια εργασίας από MDF με επικάλυψη ανοξείδωτου χάλυβα, 680x463 mm, για πάγκο εργασίας, για σύνθετο εξοπλισμού συνεργείου C45PRO

- πάχος: 38 mm
- μπορεί να προσαρμοστεί μόρσα (1599P/150, που παραγγέλνεται ξεχωριστά)

📦 6 kg

C45PX/1-0,7MT

€ 263,00 1 045000101



C45PW/1-0,7MT

ξύλινη επιφάνεια εργασίας πολλαπλών στρώσεων, 680x463 mm, για πάγκο εργασίας, για σύνθετο εξοπλισμού συνεργείου C45PRO

- πάχος: 38 mm
- μπορεί να προσαρμοστεί μόρσα (1599P/150, που παραγγέλνεται ξεχωριστά)

📦 6 kg

C45PW/1-0,7MT

€ 155,00 1 045000111



C45PX/2-1,3MT

επιφάνεια εργασίας από MDF με επικάλυψη ανοξείδωτου χάλυβα, 1360x463 mm,

για πάγκο εργασίας, για σύνθετο εξοπλισμού συνεργείου C45PRO

- πάχος: 38 mm
- μπορεί να προσαρμοστεί μόρσα (1599P/150, που παραγγέλλεται ξεχωριστά)

📦 21 kg

C45PX/2-1,3MT € 420,00 1 045000103



C45PW/2-1,3MT

ξύλινη επιφάνεια εργασίας πολλαπλών στρώσεων, 1360x463 mm, για πάγκο εργασίας, για σύνθετο εξοπλισμού συνεργείου C45PRO

- πάχος: 38 mm
- μπορεί να προσαρμοστεί μόρσα (1599P/150, που παραγγέλλεται ξεχωριστά)

📦 20 kg

C45PW/2-1,3MT € 268,00 1 045000113



C45PX/3-2,0MT

επιφάνεια εργασίας από MDF με επικάλυψη ανοξείδωτου χάλυβα, 2040x463 mm,

για πάγκο εργασίας, για σύνθετο εξοπλισμού συνεργείου C45PRO

- πάχος: 38 mm
- μπορεί να προσαρμοστεί μόρσα (1599P/150, που παραγγέλλεται ξεχωριστά)

📦 31,8 kg

C45PX/3-2,0MT € 562,00 1 045000110



C45PW/3-2,0MT

Ξύλινη επιφάνεια εργασίας πολλαπλών στρώσεων, 2040x463 mm, για πάγκο εργασίας, για σύνθετο εξοπλισμού συνεργείου C45PRO

- πάχος: 38 mm
- μπορεί να προσαρμοστεί μόρσα (1599P/150, που παραγγέλλεται ξεχωριστά)

📦 30 kg

C45PW/3-2,0MT € 401,00 1 045000120



C45PRO C5

τρόλεϊ με 5 συρτάρια, για σύνθετο συνεργείου C45PRO

- 5 συρτάρια (532x406 mm) με γλίστρες με ρουλεμαν
- 4 περιστρεφόμενες ρόδες, Ø 100 mm (2 με φρένο)
- Οι βάσεις των συρταριών προστατεύονται με αφρώδες ελαστικό ταπί
- Εμπρόσθιο κεντρικό κλειδωμα
- Μπορούν να προσαρμοστούν αφρώδεις δίσκοι τακτοποίησης
- Ενσωματωμένες χειρολαβές στο πλαίσιο για βελτιωμένη ευκολία χειρισμού

📦 46 kg

C45PRO C5 € 981,00 1 045000225

h	max
65 mm	25 kg
145 mm	30 kg

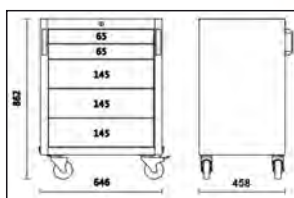
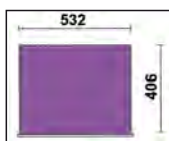

C45PRO C7

τρόλει με 7 συρτάρια, για σύνθετο συνεργείου C45PRO

- 7 συρτάρια (532x406 mm) με γλίστρες με ρουλεμαν
- 4 περιστρεφόμενες ρόδες Ø 100 mm (2 με φρένο)
- Οι βάσεις των συρταριών προστατεύονται με αφρώδες ελαστικό ταπί
- Εμπρόσθιο κεντρικό κλείδωμα
- Μπορούν να προσαρμοστούν αφρώδεις δίσκοι τακτοποίησης
- Λαβές ενσωματωμένες στο πλαίσιο για μεγαλύτερη ευκολία χειρισμού

50 kg

C45PRO C7

€ 1.027,00 1 045000227

h	max
65 mm	25 kg
145 mm	30 kg

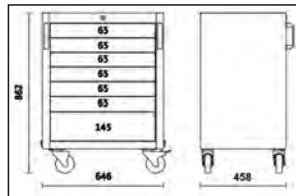
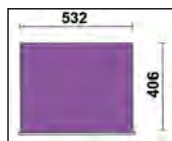

C45PRO M4

σταθερή μονάδα με 4 συρτάρια, για σύνθετο συνεργείου C45PRO

- 4 συρτάρια (566x406 mm) με γλίστρες με ρουλεμαν
- Οι βάσεις των συρταριών προστατεύονται με αφρώδες ελαστικό ταπί
- Εμπρόσθιο κεντρικό κλείδωμα
- Με κατακόρυφα ρυθμιζόμενα πόδια
- Μπορούν να προσαρμοστούν αφρώδεις δίσκοι τακτοποίησης

45,7 kg

C45PRO M4

€ 842,00 1 045000234

h	max
65 mm	25 kg
145 mm	30 kg
225 mm	30 kg

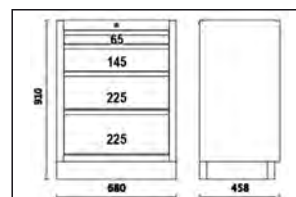

C45PRO M5

σταθερή μονάδα με 5 συρτάρια, για σύνθετο συνεργείου C45PRO

- 5 συρτάρια (566x406 mm) με γλίστρες με ρουλεμαν
- Οι βάσεις των συρταριών προστατεύονται με αφρώδες ελαστικό ταπί
- Εμπρόσθιο κεντρικό κλείδωμα
- Με κατακόρυφα ρυθμιζόμενα πόδια
- Μπορούν να προσαρμοστούν αφρώδεις δίσκοι τακτοποίησης

49,3 kg

C45PRO M5

€ 891,00 1 045000235

h	max
65 mm	25 kg
145 mm	30 kg

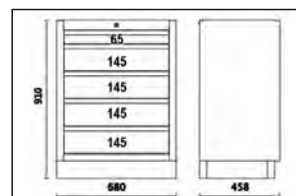



C45PRO M7

σταθερή μονάδα με 7 συρτάρια, για σύνθετο συνεργείου C45PRO

- 7 συρτάρια (566x406 mm) με γλίστρες με ρουλεμαν
- Οι βάσεις των συρταριών προστατεύονται με αφρώδες ελαστικό ταπί
- Εμπρόσθιο κεντρικό κλείδωμα
- Με κατακόρυφα ρυθμιζόμενα πόδια
- Μπορούν να προσαρμοστούν αφρώδεις δίσκοι τακτοποίησης

📦 54,3 kg

h		 max
	65 mm	25 kg
	145 mm	30 kg

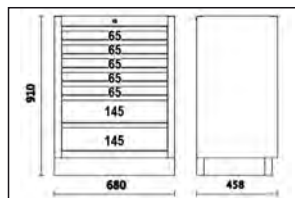
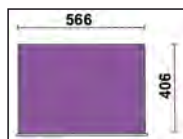

C45PRO M7



€ 988,00 1 045000237

C45PRO M8

σταθερή μονάδα με 8 συρτάρια, για σύνθετο συνεργείου C45PRO

- 8 συρτάρια (566x406 mm) με γλίστρες με ρουλεμαν
- Οι βάσεις των συρταριών προστατεύονται με αφρώδες ελαστικό ταπί
- Εμπρόσθιο κεντρικό κλείδωμα
- Με κατακόρυφα ρυθμιζόμενα πόδια
- Μπορούν να προσαρμοστούν αφρώδεις δίσκοι τακτοποίησης

📦 56,5 kg

h		 max
	65 mm	25 kg
	145 mm	30 kg

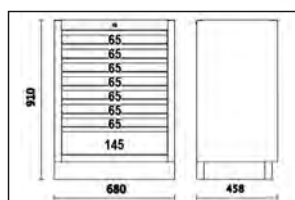
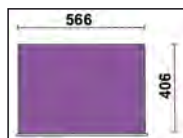

C45PRO M8

€ 1.075,00 1 045000238

C45PRO MS

σταθερή μονάδα service για σύνθετο συνεργείου C45PRO

- Ενσωματωμένος κάλαθος απορριμάτων
- Διαμέρισμα για ρολό χαρτί
- Με κατακόρυφα ρυθμιζόμενα πόδια

📦 37 kg

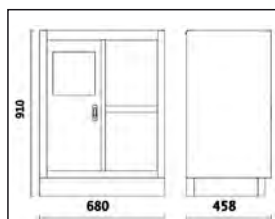

C45PRO MS

€ 672,00 1 045000239

C45PRO RD/X

σταθερή μονάδα συλλογής σκουπιδιών για το σύνθετο συνεργείου C45PRO

Η ιδανική λύση για το διαχωρισμό των απορριμμάτων (γυαλί, χαρτί, πλαστικό...)

- Επιφάνεια εργασίας από MDF με επικάλυψη ανοξείδωτου χάλυβα, μήκους 1360 mm
- Στιβαρό πλαίσιο από λαμαρίνα πλήρες με 4 δοχεία με καπάκι για το διαχωρισμό των απορριμμάτων
- Κάθε δοχείο είναι εξοπλισμένο με:
 - ένα αποσπώμενο πλαστικό κάδο, χωρητικότητα :25 l
 - 4 περιστρεφόμενες ρόδες, Ø 60 mm
- Παραδίδεται με κιτ με 4 χρωματιστές αυτοκόλλητες ταινίες
- Με κατακόρυφα ρυθμιζόμενα πόδια

80 kg

C45PRO RD/X	€	1	045000241
C45PRO RD/W	2.075,00	1	045000240



C45PRO RD/X



C45PRO RD/W

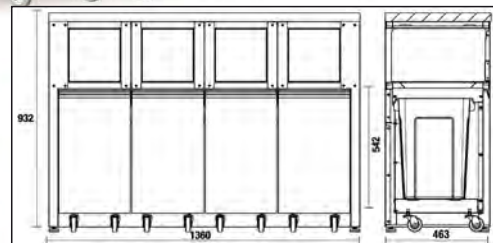

C45PRO MA

σταθερή μονάδα με δύο πόρτες, για σύνθετο συνεργείου C45PRO

- Με κλειδαριά
- Κατακόρυφα ρυθμιζόμενο εσωτερικό ράφι
- Εσωτερικές διαστάσεις 670x420 mm
- Με κατακόρυφα ρυθμιζόμενα πόδια

29,4 kg

C45PRO MA	€	1	045000232
	499,00	1	045000232

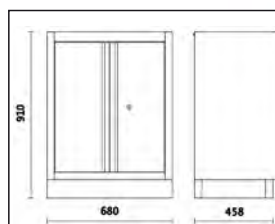

C45PRO MAL

σταθερή μονάδα, μήκους 1360 mm, με 2 πόρτες, για σύνθετο με εξοπλισμό συνεργείου C45PRO

- Με κλειδαριά
- Κάθετα ρυθμιζόμενο ράφι
- Εσωτερικές διαστάσεις: 670x420 mm
- Με κατακόρυφα ρυθμιζόμενα πόδια

44,8 kg

C45PRO MAL	€	1	045000229
	878,00	1	045000229

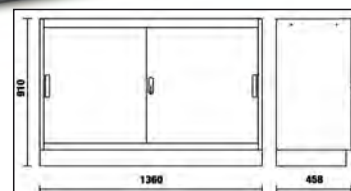

C45PRO MAT

σταθερή μονάδα, μήκους 1360 mm, με 2 διαφανείς πολυκαρβονικές πόρτες, για σύνθετο με εξοπλισμό συνεργείου C45PRO

- Με κλειδαριά
- Κάθετα ρυθμιζόμενο ράφι
- Εσωτερικές διαστάσεις: 670x420 mm
- Με κατακόρυφα ρυθμιζόμενα πόδια

44,1 kg

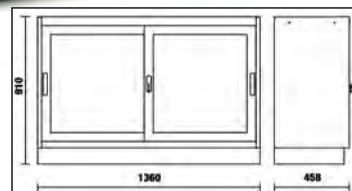

C45PRO MAT

€ 964,00 1 045000230

C45PRO M3A

σταθερή μονάδα με 3 συρτάρια και 2 πόρτες, για σύνθετο συνεργείου C45PRO

- 3 συρτάρια (566x406 mm) με γλίστρες με ρουλεμαν
- Οι βάσεις των συρταριών προστατεύονται με αφρώδες ελαστικό ταπί
- Μπορούν να προσαρμοστούν αφρώδεις δίσκοι τακτοποίησης
- Εμπρόσθιο κεντρικό κλείδωμα
- Διαμέρισμα αποθήκευσης με διπλή πόρτα και κλειδαριά (εσωτερικές διαστάσεις 670x440 mm), πλήρες με ενδιάμεσο ράφι
- Με κατακόρυφα ρυθμιζόμενα πόδια

44 kg

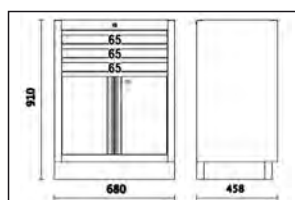
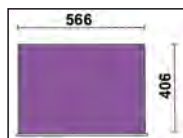

C45PRO M3A

€ 861,00 1 045000231

C45PRO ML

σταθερή μονάδα με ενσωματωμένο νεροχύτη, για σύνθετο συνεργείου C45PRO

Τεχνικές προδιαγραφές:

- Λεκάνη από ανοξείδωτο χάλυβα.
- Παραδίδεται πλήρης με:
 - 1 μπαταρία κουζίνας
 - 1 μονάδα αποστράγγισης
 - 1 πώμα νεροχύτη
 - 1 σίτα
 - 1 διανομέα υγρού σαπουνιού

Σταθερή μονάδα με δύο πόρτες, με κλειδαριά:

- Ωφέλιμες εσωτερικές διαστάσεις 600x603x416 mm
- Με κατακόρυφα ρυθμιζόμενα πόδια

44 kg

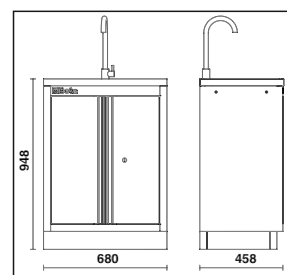

C45PRO ML

€ 1.355,00 1 045000233

C45PRO ACT

σταθερή μονάδα με 3 συρτάρια και 2 ενσωματωμένες ανέμες για σύνθετο συνεργείου C45PRO

- 3 συρτάρια (566x406 mm) με γλίστρες με ρουλεμαν
- Οι βάσεις των συρταριών προστατεύονται με αφρώδες ελαστικό ταπί
- Εμπρόσθιο κεντρικό κλείδωμα
- Με κατακόρυφα ρυθμιζόμενα πόδια

Παραδίδεται πλήρης με:

- 1 ενσωματωμένη ανέμη πεπιεσμένου αέρος ή κρύου νερού, Ø 8 mm, μήκους 10 m, είδος 1900S 8x10
- 1 ενσωματωμένη μπαλαντέζα καλωδίου, μήκους 15 m, item 1844, 15-H05

47 kg

C45PRO ACT

€ 1.280,00 1 045000247

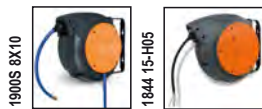

h	max
65 mm	25 kg
145 mm	30 kg

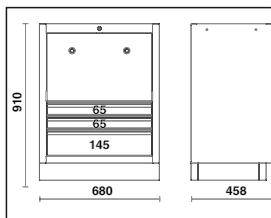
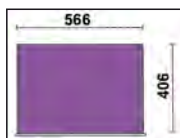

C45PRO TC

σταθερή μονάδα ανέμης με 3 συρτάρια, για σύνθετο συνεργείου C45PRO, άδεια

- 3 συρτάρια (566x406 mm) με γλίστρες με ρουλεμαν
- Οι βάσεις των συρταριών προστατεύονται με αφρώδες ελαστικό ταπί
- Εμπρόσθιο κεντρικό κλείδωμα
- Με κατακόρυφα ρυθμιζόμενα πόδια

- Μπορεί να δεχτεί 2 ανέμες, σαν επιλογή από τις επόμενες:
 - 2 ανέμες πεπιεσμένου αέρος ή κρύου νερού, Ø 8 mm, μήκους 10 m, είδος 1900S 8x10
 - 2 μπαλαντέζες καλωδίου, μήκους 15 m, είδος 1843 15-H05, 1844 10-H05, 1844 15-H05, 1844 15-H07, 1845 12-H05, 1846 10-H05, 1846 10-H07 and 1846 15-H05
 - 1 ανέμη πεπιεσμένου αέρος ή κρύου νερού, Ø 8 mm, μήκους 10 m, είδος 1900S 8x10, και 1 μπαλαντέζα καλωδίου, επιλογή απο τις προαναφερθείσες

38 kg

C45PRO TC

€ 783,00 1 045000249

h	max
65 mm	25 kg
145 mm	30 kg

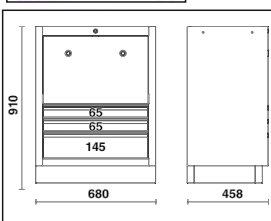
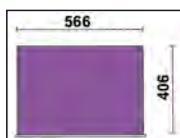

C45PRO T3

τρόλεϊ 3 επιπέδων, για σύνθετο συνεργείου C45PRO

- Δύο επιλογές στερέωσης για το μεσαίο ράφι
- 4 περιστρεφόμενες ρόδες, Ø 100 mm (δύο με φρένα)
- Ικανότητα σε στατικό φορτίο: 200 kg (διαμοιρασμένο σε 3 ράφια)

19,2 kg

C45PRO T3

€ 390,00 1 045000250

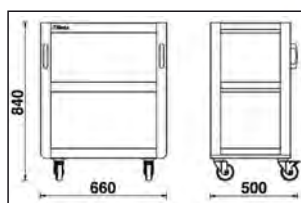

C45PRO SS

πλευρικά στηρίγματα στερέωσης, στενού τύπου, για σύνθετο συνεργείου C45PRO

- Διαστάσεις 1420x32.5x30 mm

1,5 kg



C45PRO SS

€ 38,00 1 045000333

C45PRO SL

πλευρικά στηρίγματα στερέωσης, φαρδύ τύπου, για σύνθετο συνεργείου C45PRO

- Διαστάσεις 1420x65x30 mm

2 kg



C45PRO SL

€ 50,50 1 045000366

C45PRO PAS

σύστημα τακτοποίησης εργαλείων για τοίχο για σύνθετο συνεργείου C45PRO

- Αλουμινένιο στόρι, ρυθμιζόμενο κατακόρυφα, με κλειδαριά
- Δύο διάτρητοι πίνακες εργαλείων
- Ταιριάζει σε πάγκο εργασίας μήκους 1.3m

48,8 kg

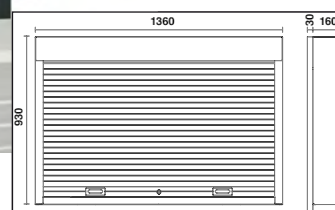

C45PRO PAS

€ 1.265,00 1 045000290

C45PRO PF

διάτρητοι πίνακες εργαλείων για σύνθετο συνεργείου C45PRO

- Διαστάσεις 1052x614.5x24 mm

5,3 kg



C45PRO PF

€ 156,50 1 045000313

C45PRO PFE

διάτρητοι πίνακες εργαλείων για σύνθετο συνεργείου C45PRO

- Διαστάσεις 1052x614,5x24 mm
- Μπορεί να προσαρμοστεί 1 πρίζα (δεν περιλαμβάνεται)

5,3 kg



C45PRO PFE € 149,00 1 045000312



C45PRO MP

χαλύβδινο ράφι για διάτρητα πάνελ εργαλείων, για σύνθετο με εξοπλισμό συνεργείου C45PRO

Διαστάσεις: 614x160x80 mm

1,8 kg



C45PRO MP € 67,00 1 045000315

C45PRO CORNER/X

αυτοφερόμενη πλήρης γωνία για σύνθετο συνεργείου C45PRO

- Κρεμαστό ντουλάπι γωνίας με ελατήρια αερίου, για να ανοιγοκλείνουν ευκολότερα οι πόρτες
- 2 διάτρητοι πίνακες εργαλείων (1052x860)
- Ανοξείδωτη γωνιακή επιφάνεια εργασίας (860x860 mm)
- Χαμηλή μονάδα γωνίας με μεγάλο χώρο αποθήκευσης
- Με κατακόρυφα ρυθμιζόμενα πόδια

94 kg

C45PRO CORNER/X € 2.560,00 1 045000401



Beta

C45PRO CORNER/W

αυτοφερόμενη πλήρης γωνία για σύνθετο συνεργείου C45PRO

- Κρεμαστό ντουλάπι γωνίας με κλειδαριά και ελατήρια αερίου, για να ανοιγοκλείνουν ευκολότερα οι πόρτες
- 2 διάτρητοι πίνακες εργαλείων (1052x860 mm)
- Ξύλινη γωνιακή επιφάνεια εργασίας πολλαπλών στρώσεων (860x860 mm)
- Χαμηλή μονάδα γωνίας με μεγάλο χώρο αποθήκευσης
- Με κατακόρυφα ρυθμιζόμενα πόδια

93 kg

C45PRO CORNER/W € 2.465,00 1 045000411

C45PRO CAI/X

κάτω γωνιακή μονάδα για σύνθετο συνεργείου C45PRO

- Γωνιακή επιφάνεια εργασίας από MDF με επικάλυψη ανοξείδωτου χάλυβα, 860x860 mm
- Σταθερή γωνιακή μονάδα με μεγάλο διαμέρισμα αποθήκευσης
- Με κατακόρυφα ρυθμιζόμενα πόδια

62 kg

C45PRO CAI/X € 1.400,00 1 045000412

C45PRO CAI/W

κάτω γωνιακή μονάδα για σύνθετο συνεργείου C45PRO

- Ξύλινη επιφάνεια εργασίας πολλαπλών στρώσεων (860x860 mm)
- Σταθερή γωνιακή μονάδα με μεγάλο διαμέρισμα αποθήκευσης
- Με κατακόρυφα ρυθμιζόμενα πόδια

56 kg

C45PRO CAI/W € 1.310,00 1 045000402

C45PRO PM

ντουλάπι για τίχο για σύνθετο συνεργείου C45PRO

- Μήκος ντουλαπιού: 680 mm
- Με ελατήρια αερίου, για να ανοιγοκλείνουν ευκολότερα οι πόρτες
- Με κλειδαριά

10 kg

C45PRO PM € 289,00 1 045000302

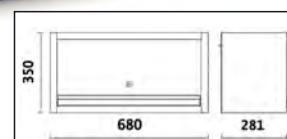

SSPE

στήριξη κάτω από το ερμάριο για ηλεκτρικά εργαλεία

- Για χρήση μόνο κάτω από το αναρτημένο ερμάριο C45PRO PM (εξοπλισμός συνεργείου C45PRO)
- Με 5 βολικές υποδοχές για τη φιλοξενία ηλεκτρικών εργαλείων
- Διαστάσεις: 680 x 280 x 150 mm

📦 5,4 kg



SSPE

€ 121,00 1 088880482

C45PRO PML

κρεμαστό ντουλαπί, μακρύ, για σύνθετο συνεργείου C45PRO

- Μήκος κρεμαστού ντουλαπιού: 1360 mm
- Με ελατήρια αερίου που διευκολύνουν το άνοιγμα και το κλείσιμο της πόρτας
- Με κλειδαριά

📦 18 kg

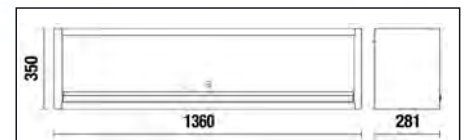

C45PRO PML

€ 516,00 1 045000303

C45PRO AS1

ερμάριο από λαμαρίνα με μια πόρτα με βραχίονα, για σύνθετο συνεργείου C45PRO

- 4 αποσπώμενα, κατακόρυφα ρυθμιζόμενα ραφιά
- βολική πτυσσόμενη μπάρα ρούχων κάτω από το πρώτο ράφι
- Με κλειδαριά
- Εσωτερικές διαστάσεις 910x430 mm
- Με κατακόρυφα ρυθμιζόμενα πόδια

📦 57,5 kg

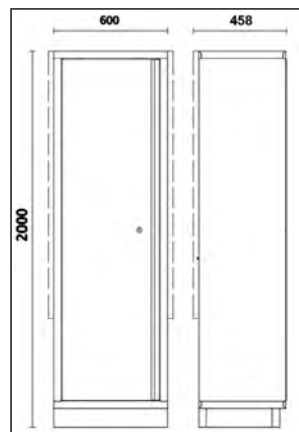

C45PRO AS1

€ 1.027,00 1 045000451

C45PRO A1/R600

εσωτερικό ράφι για ερμάριο εργαλείων C45PRO AS1

📦 2,5 kg

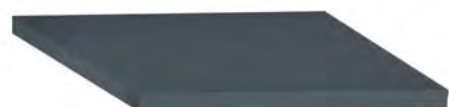

C45PRO A1/R600

€ 62,00 1 045000466

C45PRO A1/RB600

εσωτερικό ράφι για ερμάριο εργαλείων C45PRO AS1, με μπάρα ρούχων

2,6 kg



C45PRO A1/RB600

€ 72,00 1 045000467

C45PRO AS2

ερμάριο εργαλείων από λαμαρίνα με διπλή πόρτα, για σύνθετο συνεργείο C45PRO, με στηρίγματα

- 4 αποσπώμενα, κατακόρυφα ρυθμιζόμενα ραφια
- Με κλειδαριά
- Εσωτερικές διαστάσεις 910x430 mm
- Με κατακόρυφα ρυθμιζόμενα πόδια

80 kg

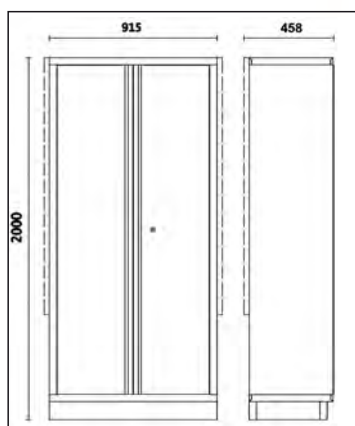

C45PRO AS2

€ 1.365,00 1 045000481

C45PRO A2/R915

εσωτερικό ράφι για ερμάριο εργαλείων C45PRO AS2, με μπάρα ρούχων

3,7 kg

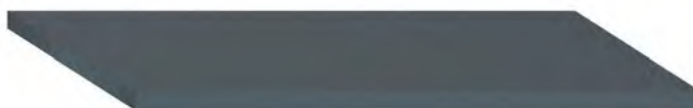

C45PROA2/R915

€ 77,50 1 045000496

C45STR







χρωματιστή απόλλητη ταινία για σύνθετο συνεργείο C45PRO

• επιτρέπει την εξατομίκευση του χρώματος των οριζόντιων και κάθετων ενθέτων στο σύνθετο συνεργείο C45PRO

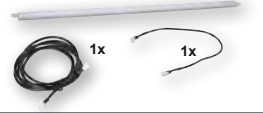

	L m	€	1	045000911
C45STR-O/2011	30	80,50	1	045000911
C45STR-G/9006	25	73,00	1	045000912
C45STR-R/3000	25	73,00	1	045000913
C45STR-B/5015	25	73,00	1	045000914
C45STR-Y/1023	25	73,00	1	045000915
C45STR-V/6029	25	73,00	1	045000916

ΑΞΕΣΟΥΑΡ RSC55 - RSC50 - C45PRO

		5000 RSC50/PLED-ST	5000 RSC50/PLED	5000 RSC50/ASL	5000 RSC50/CTR
					
	A	1x	-	1x	-
	B	-	1x	1x	1x
	A	1x	1x	1x	-
	B	-	2x	1x	1x
	A	1x	2x	1x	-
	B	-	3x	1x	1x

5000 RSC50/PLED

προφίλ αλουμινίου με ταινιολωρίδα LED για σύνθετο εξοπλισμού συνεργείου RSC50

Εφαρμόζεται κάτω από τον πάγκο εργασίας, κάτω/μέσα στο κρεμαστό ντουλάπι, κάτω απ το ράφι ή το γραμμικό/γωνιακό προστατευτικό, για να φωτίζει την περιοχή εργασίας.

Χαρακτηριστικά:

- Ταινιολωρίδα LED 6.5W IP20, μήκος: 50 cm.
- Παραδίδεται πλήρης με δύο καλώδια (μήκος 40 cm και 170 cm)
- Εύκολη στερέωση με μαγνήτες

80 g



5000 RSC50/PLED

€ 45,50 1 050001714

5000 RSC50/PLED-ST

προφίλ αλουμινίου με ταινιολωρίδα LED και διακόπτη SOF TOUCH, για σύνθετο εξοπλισμού συνεργείου RSC50

Εφαρμόζεται κάτω από τον πάγκο εργασίας, κάτω/μέσα στο κρεμαστό ντουλάπι, κάτω απ το ράφι ή το γραμμικό/γωνιακό προστατευτικό, για να φωτίζει την περιοχή εργασίας.

Χαρακτηριστικά:

- Διακόπτης SOFT TOUCH για την ενεργοποίηση και τη ρύθμιση της ισχύος του φωτισμού
- Ταινιολωρίδα LED 6.5W IP20, μήκος: 50 cm
- Παραδίδεται πλήρης με δύο καλώδια (μήκος 40 cm και 170 cm)
- Εύκολη στερέωση με μαγνήτες

80 g



5000 RSC50/PLED-ST

€ 50,50 1 050001715

5000 RSC50/ASL

τροφοδοτικό για ταινία LED για σύνθετα εξοπλισμού συνεργείου RSC50

Χαρακτηριστικά:

- 24VDC 22W παροχή ισχύος
- Μπορεί να τροφοδοτήσει έως και 3 λωρίδες LED 6.5W

200 g



5000 RSC50/ASL

€ 39,50 1 050001716

5000 RSC50/CTR

Ελεγκτής ταινιολωρίδων LED, με RF τηλεχειριστήριο για συνδυασμό εξοπλισμού συνεργείου RSC50

Για χρήση μόνο με ταινιολωρίδες LED 5000 RSC50/PLED

Το κιτ περιέχει:

- 1 mini δέκτης
- 1 ασύρματο RF τηλεχειριστήριο

Προδιαγραφές mini δέκτη:

Τάση εισόδου: 5V - 24VDC

Ονομαστικό ρεύμα εξόδου: 5A

Μέγιστο ρεύμα εξόδου: 12A

Θερμοκρασία λειτουργίας: $-20 \div +35$ °C

Προδιαγραφές του RF τηλεχειριστηρίου:

Πλήκτρο ON/OFF

Πλήκτρο BRIGHT +/-: επιτρέπει τη χειροκίνητη

ρύθμιση της ισχύος φωτισμού

Πλήκτρο 25%/50%/100%: επιτρέπει την αυτόματη

ρύθμιση της ισχύος φωτισμού

Μπαταρία: 3V CR2025 (περιλαμβάνεται)

Διαστάσεις: 86x40x7 mm

Ενσωματωμένα χαρακτηριστικά:

- Μνήμη
- Λειτουργία (χειροκίνητη/αυτόματη φωτεινότητα)
- Ρύθμιση φωτεινότητας

Translated with www.DeepL.com/Translator (free version)



20 g

5000 RSC50/CTR € 19,80 1 050001721

CPMB/3C

δοχεία μικρών εξαρτημάτων με 3 συρτάρια για πάγκους εργασίας

- Εξωτερικό πλαίσιο από PP
- Συρτάρια μικροαντικειμένων από PET
- Στοιβαζόμενα

Τεχνικά χαρακτηριστικά των συρταριών:

- Εσωτερικές διαστάσεις συρταριών: 160x107x105h mm
- Άθραυστα
- Γυάλινη διαφάνεια που δεν αλλάζει με την πάροδο του χρόνου
- Ανθεκτικό σε γρατζουνιές
- Ανθεκτικό σε λάδι, οξέα και επιθετικά χημικά
- Κατάλληλο και για χρήση σε τρόφιμα



2 kg

CPMB/3C € 65,00 1 088880443

KIT 6VC/3C

σετ 6 αφαιρούμενων δίσκων για δοχεία μικρών εξαρτημάτων CPMB/3C

1,1 kg



6x



KIT 6VC/3C € 36,00 1 088880453

CPMB/5C

δοχεία μικρών εξαρτημάτων με 5 συρτάρια για πάγκους εργασίας

- Εξωτερικό πλαίσιο από PP
- Συρτάρια μικροαντικειμένων από PET
- Στοιβαζόμενα

Τεχνικά χαρακτηριστικά των συρταριών:

- Εσωτερικές διαστάσεις συρταριών: 90x86x62h mm
- Άθραυστα
- Γυάλινη διαφάνεια που δεν αλλάζει με την πάροδο του χρόνου
- Ανθεκτικό σε γρατζουνιές
- Ανθεκτικό σε λάδι, οξέα και επιθετικά χημικά
- Κατάλληλο και για χρήση σε τρόφιμα

1,5 kg

CPMB/5C € 78,00 1 088880445



KIT 10VC/5C

σετ 10 αφαιρούμενων δίσκων για δοχεία μικρών εξαρτημάτων CPMB/5C

800 g

KIT 10VC/5C € 33,50 1 088880455



10x



PM/5C

κρεμαστή βάση εργαλείων 5 δίσκων, από πλαστικό, με στήριγμα

- εσωτερικές διαστάσεις του δίσκου: 95x120 mm
- μπορεί να χρησιμοποιηθεί με συστήματα τοίχου εργαλείων των C45PRO and RSC55

1,8 kg

PM/5C € 137,00 1 088880450



165
140
600



PM/6C

κρεμαστή βάση εργαλείων 6 δίσκων, από πλαστικό, με στήριγμα

- εσωτερικές διαστάσεις του δίσκου: 80x60 mm
- μπορεί να χρησιμοποιηθεί με συστήματα τοίχου εργαλείων των C45PRO and RSC55

970 g

PM/6C € 105,50 1 088880440



115
95
600



CP

επιτοίχια βάση στήριξης φιαλών, κατασκευασμένη από χάλυβα

- Μπορεί να χρησιμοποιηθεί με πάνελ εργαλείων τοποθετημένα σε τοίχο

530 g

CP € 133,00 1 088880470

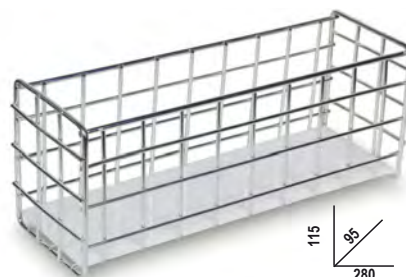

115
95
280



SPC

στήριγμα στερέωσης σε τοίχο για υπολογιστή

- Ταϊράζει με τα συστήματα τακτοποίησης εργαλείων για τοίχο RSC55 and C45PRO
- Διαστάσεις 398x243x138 mm

1,5 kg



SPC

€ 107,50 1 088880480

SP5S

επιτοίχια υποστήριξη με 5 θήκες

- Κατασκευασμένη από λαμαρίνα
- 5 θήκες εργαλείων με διαφορετικό ύψος
- Διαστάσεις: 260x60x290 mm

1 kg



SP5S

€ 133,00 1 088880475



ΕΡΓΑΛΕΙΟΦΟΡΕΙΣ

ΕΛΕΥΘΕΡΑ ΕΡΓΑΛΕΙΑ

ΑΦΡΩΔΕΙΣ ΔΙΣΚΟΥΣ ΤΑΚΤΟΠΟΙΗΣΗΣ

Ειδικά σχεδιασμένα μαλακά στοιχεία

αφρώδεις δίσκους τακτοποίησης

RSC24A/6	RSC24A/7	RSC24A/8	RSC24A/9
C37/6	C37/7	C37/8	C37/9
C39/6	RSC24A/7	RSC24A/8	RSC24A/9
RSC24A/6	RSC24A/7	RSC24A/8	RSC24A/9
RSC24A/6	RSC24A/7	RSC24A/8	RSC24A/9

	Τεμάχια	RSC22	RSC23	RSC23C	RSC23T	RSC24/5	RSC24/6	RSC24/7	RSC24A/7	RSC24/8	RSC24A/8	RSC24A/9	C25	C27S	RSC28	C30M
5902MT	Οχημάτων	106	☐ 518	☐ 518	☐ 518											
5902MT/AS	Οχημάτων	99	☐ 519	☐ 519	☐ 519											
5902VI	Για βιομηχανική συντήρηση	107	☐ 481	☐ 481		☐ 481							☐ 481	☐ 481		
5904VG/3	Χωματουργικών μηχανημάτων	132					☐ 522	☐ 522	☐ 522	☐ 522						
5905VG/1	Χωματουργικών μηχανημάτων	94											☐ 525			
5905VG/2	Χωματουργικών μηχανημάτων	118											☐ 526			
5910VI/3	Για βιομηχανική συντήρηση	297														☐ 485
5954VG	Χωματουργικών μηχανημάτων	138														
5954VI	Για βιομηχανική συντήρηση	133														
5957U-P	Για γενική χρήση	133														
5957VG	Χωματουργικών μηχανημάτων	174														
5957VI	Για βιομηχανική συντήρηση	162														
5958U	Για γενική χρήση	85														
5904VG/2M	Χωματουργικών μηχανημάτων	170				☐ 520	☐ 520	☐ 520	☐ 520	☐ 520	☐ 520					☐ 520
5904VU/1M	Για γενική χρήση	90				☐ 490	☐ 490	☐ 490	☐ 490	☐ 490	☐ 490					☐ 490
5904VU/2M	Για γενική χρήση	144				☐ 491	☐ 491	☐ 491	☐ 491	☐ 491	☐ 491					☐ 491
5927VU/M	Για γενική χρήση	108	☐ 501	☐ 501	☐ 501									☐ 501		
5935ET/1MB	Ηλεκτροτεχνική συντήρηση	96														
5935VG/1MB	Χωματουργικών μηχανημάτων	98														
5935VI/2MB	Για βιομηχανική συντήρηση	133														
5945VUM	Για γενική χρήση	231														
5988H/7M	Χωματουργικών μηχανημάτων	333								☐ 508	☐ 508					☐ 508
5988L/4M	Χωματουργικών μηχανημάτων	273					☐ 509	☐ 509	☐ 509	☐ 509	☐ 509					
5980U/BIKE-M	Για επισκευή ποδηλάτων	106								☐ 507	☐ 507					☐ 507
5988U6/M	Για γενική χρήση	214							☐ 510	☐ 510	☐ 510					☐ 510
5988U/7M	Για γενική χρήση	215				☐ 497	☐ 497	☐ 497	☐ 497	☐ 497	☐ 497					☐ 497
5988VHB-MQ	Ηλεκτροτεχνική συντήρηση	66				☐ 514	☐ 514	☐ 514	☐ 514	☐ 514	☐ 514					☐ 514
5989 VEM	Χωματουργικών μηχανημάτων	66				☐ 517	☐ 517	☐ 517	☐ 517	☐ 517	☐ 517					☐ 517
5904VI/1T	Για βιομηχανική συντήρηση	98				☐ 481	☐ 481	☐ 481	☐ 481	☐ 481	☐ 481					☐ 481
5904VI/2T	Για βιομηχανική συντήρηση	153				☐ 482			☐ 482	☐ 482	☐ 482					☐ 482
5904VI/3T	Για βιομηχανική συντήρηση	142								☐ 483	☐ 483					☐ 483
5904VG/2T	Χωματουργικών μηχανημάτων	99				☐ 521	☐ 521	☐ 521	☐ 521	☐ 521	☐ 521					☐ 521
5904VG/3T	Χωματουργικών μηχανημάτων	102				☐ 523	☐ 523	☐ 523	☐ 523	☐ 523	☐ 523					☐ 523
5904VG/5T	Χωματουργικών μηχανημάτων	153				☐ 524		☐ 524	☐ 524	☐ 524	☐ 524					☐ 524
5904VU/2T	Για γενική χρήση	104				☐ 492	☐ 492	☐ 492	☐ 492	☐ 492	☐ 492					☐ 492
5904VU/3T	Για γενική χρήση	146				☐ 493	☐ 493	☐ 493	☐ 493	☐ 493	☐ 493					☐ 493
5904VU/4T	Για γενική χρήση	197				☐ 494	☐ 494	☐ 494	☐ 494	☐ 494	☐ 494					
5908VG/2T	Χωματουργικών μηχανημάτων	214														☐ 527
5908VI/2T	Για βιομηχανική συντήρηση	232								☐ 484	☐ 484					☐ 484
5908VU/2T	Για γενική χρήση	161				☐ 495		☐ 495	☐ 495	☐ 495	☐ 495					☐ 495
5910VI/3T	Για βιομηχανική συντήρηση	261														☐ 486
5938U/2T	Για γενική χρήση	210														

ΕΛΕΥΘΕΡΑ ΕΡΓΑΛΕΙΑ

ΑΦΩΔΕΙΣ ΔΙΣΚΟΥΣ ΤΑΚΤΟΠΟΙΗΣΗΣ

Ειδικά σχεδιασμένα μαλακά στοιχεία
αφρώδεις δίσκους τακτοποίησης

			Τεμάχια											C57SA	C57SB	C57SP	C57SC				
			C35	C38	C39MD	C39SM	C39T	C45PRO	RSC51	C54S	RSC55C	RSC55	RSC55PS	RSC55PSE	RSC50	C58P	C45PRO PAS	C59A	C59C	C59B	
5902MT	Οχημάτων	106					▢ 518														
5902MT/AS	Οχημάτων	99					▢ 519														
5902VI	Για βιομηχανική συντήρηση	107																			
5904VG/3	Χωματοουργικών μηχανημάτων	132										▢ 522			▢ 522				▢ 522	▢ 522	
5905VG/1	Χωματοουργικών μηχανημάτων	94																			
5905VG/2	Χωματοουργικών μηχανημάτων	118																			
5910VI/3	Για βιομηχανική συντήρηση	297																			
5954VG	Χωματοουργικών μηχανημάτων	138									▢ 531										
5954VI	Για βιομηχανική συντήρηση	133								▢ 489	▢ 489										
5957U-P	Για γενική χρήση	133												▢ 503	▢ 503	▢ 503					
5957VG	Χωματοουργικών μηχανημάτων	174												▢ 532		▢ 532					
5957VI	Για βιομηχανική συντήρηση	162														▢ 488					
5958U	Για γενική χρήση	85						▢ 504				▢ 504	▢ 504				▢ 504				
5904VG/2M	Χωματοουργικών μηχανημάτων	170				▢ 520	▢ 520					▢ 520								▢ 520	▢ 520
5904VU/1M	Για γενική χρήση	90				▢ 490	▢ 490		▢ 490			▢ 490								▢ 490	▢ 490
5904VU/2M	Για γενική χρήση	144				▢ 491	▢ 491					▢ 491								▢ 491	▢ 491
5927VU/M	Για γενική χρήση	108																			
5935ET/1MB	Ηλεκτροτεχνική συντήρηση	96	▢ 511																		
5935VG/1MB	Χωματοουργικών μηχανημάτων	98	▢ 528																		
5935VI/2MB	Για βιομηχανική συντήρηση	133	▢ 487																		
5945VUM	Για γενική χρήση	231		▢ 530				▢ 530													
5988H/7M	Χωματοουργικών μηχανημάτων	333										▢ 508									▢ 469
5988L/4M	Χωματοουργικών μηχανημάτων	273				▢ 470	▢ 470					▢ 470								▢ 470	▢ 470
5980U/BIKE-M	Για επισκευή ποδηλάτων	106																			
5988U6/M	Για γενική χρήση	214				▢ 510						▢ 510									▢ 510
5988U7M	Για γενική χρήση	215				▢ 497						▢ 497								▢ 497	▢ 497
5988VHB-MQ	Ηλεκτροτεχνική συντήρηση	66				▢ 514	▢ 514		▢ 514			▢ 514								▢ 514	▢ 514
5989 VEM	Χωματοουργικών μηχανημάτων	66																			
5904VI/1T	Για βιομηχανική συντήρηση	98				▢ 481	▢ 481		▢ 481			▢ 481								▢ 481	▢ 481
5904VI/2T	Για βιομηχανική συντήρηση	153				▢ 482						▢ 482								▢ 482	▢ 482
5904VI/3T	Για βιομηχανική συντήρηση	142				▢ 483						▢ 483									▢ 483
5904VG/2T	Χωματοουργικών μηχανημάτων	99				▢ 521	▢ 521		▢ 521			▢ 521								▢ 521	▢ 521
5904VG/3T	Χωματοουργικών μηχανημάτων	102				▢ 523	▢ 523					▢ 523								▢ 523	▢ 523
5904VG/5T	Χωματοουργικών μηχανημάτων	153				▢ 524						▢ 524								▢ 524	▢ 524
5904VU/2T	Για γενική χρήση	104				▢ 492	▢ 492					▢ 492								▢ 492	▢ 492
5904VU/3T	Για γενική χρήση	146				▢ 493	▢ 493					▢ 493								▢ 493	▢ 493
5904VU/4T	Για γενική χρήση	197				▢ 494	▢ 494					▢ 494								▢ 494	▢ 494
5908VG/2T	Χωματοουργικών μηχανημάτων	214																			
5908VI/2T	Για βιομηχανική συντήρηση	232																			▢ 484
5908VU/2T	Για γενική χρήση	161				▢ 495						▢ 495								▢ 495	▢ 495
5910VI/3T	Για βιομηχανική συντήρηση	261																			
5938U/2T	Για γενική χρήση	210		▢ 502																	

5902VI

συλλογή με 107 εργαλεία

► Βιομηχανική συντήρηση

Ποσότητα/Περιγραφή

- 6 ζομπάδες κυλινδρικοί Ø 2 - 3 - 4 - 5 - 6 - 8 mm
- 1 πόντα Ø 3 mm
- 1 κοπίδια με νεύρωση 200 mm
- 26 γερμανοπολύγωνα 6÷32 mm
- 12 κλειδιά γερμανικά διπλά 6x7 - 8x9 - 10x11 - 12x13 - 14x15 - 16x17 - 18x19 - 20x22 - 21x23 - 24x26 - 25x28 - 30x32 mm
- 9 κλειδιά Allen γωνιακά Ø 1,5 - 2 - 2,5 - 3 - 4 - 5 - 6 - 8 - 10 mm
- 1 Ρυθμιζόμενο κλειδί 300 mm
- 13 καρυδάκια 1/2" εξάγωνα με ράγα Ø 10÷22 mm
- 1 προέκταση 1/2" 125 mm
- 1 προέκταση 1/2" 255 mm
- 1 άρθρωση-σταυρός 1/2"
- 1 μανέλα ολισθαίνουσα 1/2"
- 1 κασάνια αναστρεφόμενη 1/2" ®
- 1 γκαζοτανάλιες, άρθρωση με περαστές λαβές καλυμμένες με αντιολισθητικό PVC 250 mm
- 1 πένσα - γκριπ pliers 240 mm
- 1 πλαγιόκοφτες βαριάς χρήσης, λαβές με διπλό υλικό, βιομηχανικό φινιρίσμα ζ 160 mm
- 1 λαμαρινοψάλιδο, ίσιες λάμες 250 mm
- 1 ψαλίδι ηλεκτρολόγου, ίσιες λάμες
- 1 πένσες βαρέος τύπου, λαβές από διπλό υλικό, βιομηχανικό φινιρίσμα = 180 mm
- 1 μυτοσίμπιδα με μακριά ημιστρόγγυλα αυλακωτά ράμφη, λαβές από διπλό υλικό, βιομηχανικό φινιρίσμα ● 160 mm
- 8 κατσαβίδια για βίδες με εγκοπή ● 2,5x50 - 3x75 - 3,5x100 - 4x125 - 5,5x125 - 6,5x150 - 8x200 - 10x200 mm
- 4 κατσαβίδια για βίδες με σταυρό Phillips® ● PH0x60 - PH1x80 - PH2x100 - PH3x150 mm
- 1 σφυρί μηχανικού 500 g
- 1 ματσόλα χωρίς αναπήδηση Ø 40 mm
- 1 χαρακτήρας μηχανικού
- 1 μέτρο-ρολό 5 m
- 1 φίλερ μετρικό
- 5 σετ με 5 λίμες ψιλές, με λαβή 200 mm
- 1 σιδηροπρίονο, αλουμινένια λαβή
- 1 Λαδικά χειρός μεταλλικά 300 cc
- 1 κοπίδι
- 1 μαγνητική, αρθρωτή λάμπα ελέγχου με υψηλής φωτεινότητας LEDs, από ανθεκτικό ανοδιωμένο αλουμίνιο, έως 500 lumens

Beta N.

31
32
35
42/S26
55/S12
96N/SC9
111E
920A/SB13
920/21
920/22
920/25
920/42
920/55
1048N
1052
1084GBM
1122
1128BMX
1150GBM
1166GBM
1260
1262
1370
1392
1688A
1692
1708/20
1719BMA...S5
1726BM
1751N
1771BM
1837F

5902VI

€ 2.120,00 059021060

Συλλογή προτεινόμενη για RSC22 - RSC23 - RSC23T - C25 - C27S

5904VI/1T

συλλογή με 98 εργαλεία σε θερμοδιαμορφωμένους δίσκους τακτοποίησης

► Βιομηχανική συντήρηση

Ποσότητα/Περιγραφή

- 19 καρυδάκια 1/2" εξάγωνα 1/2" Ø 10÷24 - 26 - 27 - 30 - 32 mm
- 5 καρυδάκια 1/2" με μύτη Allen 1/2" Ø 5 - 6 - 8 - 10 - 12 mm
- 1 προέκταση 1/2" 125 mm
- 1 προέκταση 1/2" 255 mm
- 1 άρθρωση-σταυρός 1/2"
- 1 μανέλα ολισθαίνουσα 1/2"
- 1 κασάνια αναστρεφόμενη 1/2" ®
- 16 κλειδιά γερμανοπολύγωνα 6÷21 mm
- 5 κλειδιά γερμανοπολύγωνα 22-24-27-30-32 mm
- 1 γκαζοτανάλιες, άρθρωση με περαστές λαβές καλυμμένες με αντιολισθητικό PVC 250 mm
- 1 πένσα - γκριπ pliers 240 mm
- 1 Πλαγιόκοφτες βαριάς χρήσης ζ 160 mm
- 1 μυτοσίμπιδα = 180 mm
- 1 Μυτοσίμπιδα με μακριά ημιστρόγγυλα αυλακωτά ράμφη ● 160 mm
- 1 τιμπίδια για εσωτερικές ασφάλειες, ίσια ράμφη Ø 180 mm
- 1 τιμπίδια για εσωτερικές ασφάλειες, κεκαμένα ράμφη Ø 170 mm
- 1 τιμπίδια για εξωτερικές ασφάλειες, ίσια ράμφη ● 175 mm
- 1 τιμπίδια για εξωτερικές ασφάλειες, κεκαμένα ράμφη ● 175 mm
- 2 κοπίδια με νεύρωση 100 - 200 mm
- 5 λίμες ψιλές 200 mm
- 1 σφυρί μηχανικού 300 g
- 1 ματσόλα Ø 35 mm
- 8 κλειδιά γερμανικά διπλά 6x7 - 8x9 - 10x11 - 12x13 - 14x15 - 16x17 - 18x19 - 20x22 mm
- 9 κλειδιά Allen γωνιακά Ø 1,5 - 2 - 2,5 - 3 - 4 - 5 - 6 - 8 - 10 mm
- 4 κατσαβίδια για βίδες με εγκοπή ● 3x75 - 4x100 - 5,5x150 - 6,5x150 mm
- 3 κατσαβίδια για βίδες με σταυρό Phillips® ● PH0x60 - PH1x80 - PH2x100 mm
- 6 κλειδιά Allen σε T με τρία αρσενικά εξάγωνα άκρα 2,5 - 3 - 4 - 5 - 6 - 8 mm

Beta N. TR

920A	T80
920ME	T80
920/21	T80
920/22	T80
920/25	T80
920/42	T80
920/55	T80
42	T05
42	T06
1048N	T153
1052	T153
1084	T138
1150	T138
1166	T138
1032	T145
1034	T145
1036	T145
1038	T145
35	T234
1719BMA8/S5	T236
1370	T234
1390	T234
55	T33
96/SC9	T33
1260	T208
1262	T208
951	T68

5904VI/1T

€ 1.920,00 059041161

Συλλογή προτεινόμενη για RSC51 - RSC24 - RSC24A - RSC24A-XL - C37 - C39 με 6 - 7 - 8 συρτάρια RSC23T - C39T - RSC24L - RSC24L/CAB - C59 - RSC28 - C39MD - C39SM - RSC50 - RSC55

5904VI/2T

συλλογή με 153 εργαλεία σε θερμοδιαμορφωμένους δίσκους τακτοποίησης

► Βιομηχανική συντήρηση

Ποσότητα/Περιγραφή

- 16 κλειδιά γερμανοπολύγωνα 6÷21 mm
- 5 κλειδιά γερμανοπολύγωνα 22 - 24 - 27 - 30 - 32 mm
- 5 ζουμπάδες κυλινδρικοί Ø 2 - 3 - 4 - 5 - 6 mm
- 1 πόντα Ø 4 mm
- 12 κλειδιά γερμανικά διπλά 6x7 - 8x9 - 10x11 - 12x13 - 14x15 - 16x17 - 18x19 - 20x22 - 21x23 - 24x26 - 27x29 - 30x32 mm
- 9 κλειδιά Allen γωνιακά Ø 1,5 - 2 - 2,5 - 3 - 4 - 5 - 6 - 8 - 10 mm
- 7 κλειδιά πολύγωνα κυρτά διπλά 6÷29 mm
- 19 καρυδάκια 1/2" εξάγωνα 1/2" Ø 10÷24 - 26 - 27 - 30 - 32 mm
- 1 προέκταση 1/2" 125 mm
- 1 προέκταση 1/2" 255 mm
- 1 άρθρωση-σταυρός 1/2"
- 1 μανέλα ολισθαίνουσα 1/2"
- 1 κασάνια αναστρεφόμενη 1/2" Ⓞ
- 13 καρυδάκια 1/4" εξάγωνα Ø 4÷14 mm
- 6 καρυδάκια 1/4" με μύτη Allen Ø 2,5÷8 mm
- 1 προέκταση 1/4" 50 mm
- 1 προέκταση 1/4" 150 mm
- 1 άρθρωση-σταυρός 1/4"
- 1 κατασβιδολαβή 1/4"
- 1 μανέλα ολισθαίνουσα 1/4"
- 1 κασάνια αναστρεφόμενη 1/4" Ⓞ
- 9 κατασβιδια για βίδες με εγκοπή ● 3x75 - 3x100 - 4x100 - 4x150 - 5,5x100 - 5,5x150 - 6,5x150 - 8x150 - 10x200 mm
- 2 κατασβιδια με σταυρό, πολύ κοντή σειρά ● 4x30 - 6,5x30 mm
- 7 κατασβιδια για βίδες με σταυρό Phillips® Ⓞ PH0x60 - PH0x100 - PH1x80 - PH1x120 - PH2x100 - PH2x150 - PH3x150 mm
- 2 κατασβιδια για βίδες με σταυρό, πολύ κοντή σειρά Phillips® Ⓞ PH1x30 - PH2x30 mm
- 1 γκαζοτάναλιες, άρθρωση με περαστές λαβές καλυμμένες με αντιολισθητικό PVC 250 mm
- 1 πένσα - γκριπ pliers 240 mm
- 1 Πλαγκοκόπτες βαριάς χρήσης ζ 160 mm
- 1 Μυτοσίμπιδα με μακριά ημιστρόγγυλα αυλακωτά ράμφη ● 160 mm
- 1 μυτοσίμπιδο = 180 mm
- 1 τσιμπίδια για εσωτερικές ασφάλειες, ίσια ράμφη Ⓞ 180 mm
- 1 τσιμπίδια για εσωτερικές ασφάλειες, κεκαμμένα ράμφη Ⓞ 170 mm
- 1 τσιμπίδια για εξωτερικές ασφάλειες, ίσια ράμφη ● 175 mm
- 1 τσιμπίδια για εξωτερικές ασφάλειες, κεκαμμένα ράμφη ● 175 mm
- 6 κλειδιά Allen σε T με τρία αρσενικά εξάγωνα άκρα 2,5 - 3 - 4 - 5 - 6 - 8 mm
- 5 λίμες φιλές 200 mm
- 2 κοπίδια με νέρωση 100 - 200 mm
- 1 σφυρί μηχανικού 300 g
- 1 ματσόλα Ø 35 mm
- 1 πιρτσιναδόρος
- 100 αλουμινένια πιρτσίνια 2,9x6 mm
- 100 αλουμινένια πιρτσίνια 3,2x8 mm
- 100 αλουμινένια πιρτσίνια 3,8x10 mm
- 100 αλουμινένια πιρτσίνια 4x12 mm
- 100 αλουμινένια πιρτσίνια 4,8x12 mm
- 1 μέτρο-ρολό
- 1 σιδηροπρίονο μίνι
- 1 ανταλλακτικές λεπίδες 18 mm, 10 τεμάχια ανά κουτί, για τα 1771, 1771BM, 1771HD
- 1 κοπίδι

Beta N.	TR
42	T05
42	T06
31	T31
32	T31
55	T31
96N/SC9	T31
90	T40
920A	T83
920/21	T83
920/22	T83
920/25	T83
920/42	T83
920/55	T83
900	T91
900ME	T91
900/20	T91
900/21	T91
900/25	T91
900BG/30	T91
900/42	T91
900/55	T91
1260	T167
1260N	T167
1262	T168
1262N	T168
1048N	T153
1052	T153
1084	T138
1166	T138
1150	T138
1032	T145
1034	T145
1036	T145
1038	T145
951	T68
1719BMA8/S5	T236
35	T234
1370	T234
1390	T234
1741B	T281
1741RV...K	T281
1741RV...K	T281
1741RV...K	T281
1741RV...K	T281
1741RV...K	T281
1692	T294
1725CR	T294
1771RL	T294
1771	T294



T05 T06 T31



T40 T83 T91



T167 T168



T153 T138 T145 T68



T236 T234 T281 T294

€ 2.720,00 059041164

Συλλογή προτεινόμενη για RSC24 με 7 - 8 συρτάρια - RSC24A με 7 - 8 συρτάρια - RSC24A-XL - C37 με 7 - 8 συρτάρια - C39 με 7 - 8 συρτάρια RSC24L - RSC24L/CAB - C59 - RSC23T - RSC28 - C39MO - C39SM - RSC50 - RSC55

5904VI/3T

συλλογή με 142 εργαλεία σε θερμοδιαμορφωμένους δίσκους τακτοποίησης

► Βιομηχανική συντήρηση

Ποσότητα/Περιγραφή

- 16 κλειδιά γερμανοπολύγωνα 6÷21 mm
- 5 κλειδιά γερμανοπολύγωνα 22 - 24 - 27 - 30 - 32 mm
- 5 ζουμπάδες κυλινδρικοί Ø 2 - 3 - 4 - 5 - 6 mm
- 1 πόντα Ø 4 mm
- 12 κλειδιά γερμανικά διπλά 6x7 - 8x9 - 10x11 - 12x13 - 14x15 - 16x17 - 18x19 - 20x22 - 21x23 - 24x26 - 27x29 - 30x32 mm
- 9 κλειδιά Allen γωνιακά ⌀ 1,5 - 2 - 2,5 - 3 - 4 - 5 - 6 - 8 - 10 mm
- 9 καταβίδια για βίδες με εγκοπή ● 3x75 - 3,5x100 - 4x100 - 4x150 - 5,5x100 - 5,5x150 - 6,5x150 - 8x150 - 10x200 mm
- 2 καταβίδι για βίδες με σταυρό, πολύ κοντή σειρά ● 4x30 - 6,5x30 mm
- 6 καταβίδια για βίδες με σταυρό Phillips® ● PH0x60 - PH0x100 - PH1x80 - PH1x120 - PH2x100 - PH2x150 mm
- 7 καταβίδια για βίδες Torx® ● T6-T7-T8-T9-T10-T15-T20
- 5 καρυδάκια 1/2" με μύτη Allen 1/2" ⌀ 5 - 6 - 8 - 10 - 12 mm
- 1 προέκταση 1/2" 125 mm
- 1 προέκταση 1/2" 255 mm
- 1 άρθρωση-σταυρός 1/2"
- 1 μανέλα ολισθαίνουσα 1/2"
- 1 κασπάνια αναστρεφόμενη 1/2" Ⓞ
- 19 καρυδάκια 1/2" εξάγωνα 1/2" ⌀ 10÷24 - 26 - 27 - 30 - 32 mm
- 8 κλειδιά πολύγωνα σωληνωτά διπλά 6x7 - 8x9 - 10x11 - 12x13 - 14x15 - 16x17 - 18x19 - 20x22 mm
- 1 μοχλοί για σωληνωτά κλειδιά
- 1 μοχλοί για σωληνωτά κλειδιά
- 6 κλειδιά Allen σε T με τρία αρσενικά εξάγωνα άκρα 2,5 - 3 - 4 - 5 - 6 - 8 mm
- 1 μυτοσίμπιδο = 180 mm
- 1 Μυτοσίμπιδο με μακριά ημιστρόγγυλα αυλακωτά ράμφη ● 160 mm
- 1 Πλαγιόκοφτες βαριάς χρήσης ζ 160 mm
- 1 γκαζοτάναλιες, άρθρωση με περαστές λαβές καλυμμένες με αντιολισθητικό PVC 250 mm
- 1 πένσα - γκριπ πliers 240 mm
- 1 τσιμπίδια για εσωτερικές ασφάλειες, ίσια ράμφη ⌀ 180 mm
- 1 τσιμπίδια για εσωτερικές ασφάλειες, κεκαμένα ράμφη ⌀ 170 mm
- 1 τσιμπίδια για εξωτερικές ασφάλειες, ίσια ράμφη ● 175 mm
- 1 τσιμπίδια για εξωτερικές ασφάλειες, κεκαμένα ράμφη ● 175 mm
- 1 τσιμπίδια για εσωτερικές ασφάλειες, ίσια ράμφη ⌀ 140 mm
- 1 τσιμπίδια για εσωτερικές ασφάλειες, κεκαμένα ράμφη ⌀ 225 mm
- 1 τσιμπίδια για εξωτερικές ασφάλειες, ίσια ράμφη ● 140 mm
- 1 τσιμπίδια για εξωτερικές ασφάλειες, κεκαμένα ράμφη ● 225 mm
- 1 σφυρί μηχανικού 400 g
- 1 ματσόλα Ø 35 mm
- 1 λίμες ψιλές 200 mm
- 1 λίμες ψιλές 200 mm
- 1 λίμες ψιλές 200 mm
- 1
- 1 ρίγα εύκαμπτη βαθμονομημένη 300 mm
- 1 μέτρα-ρολά 5 m
- 1 πιρτσιναδόρος 250 mm
- 100 αλουμινένια πιρτσίνια 2,9x6 mm
- 100 αλουμινένια πιρτσίνια 3,2x8 mm
- 100 αλουμινένια πιρτσίνια 3,8x10 mm
- 100 αλουμινένια πιρτσίνια 4x12 mm
- 100 αλουμινένια πιρτσίνια 4,8x12 mm
- 1 ψαλίδι για λεπτή λαμαρίνα 250 mm
- 1 ψαλίδι ηλεκτρολόγου, ίσιες λάμες
- 1 σιδηροπρίονο, αλουμινένια λαβή
- (5) λάμες για σιδηροπρίονο
- 1 Λαδικά χειρός μεταλλικά 200 cc
- 1 δίσκος τακτοποίησης άδειος

Beta N.	TR
42	T05
42	T06
31	T31
32	T31
55	T31
96N/SC9	T31
1260	T167
1260N	T167
1262	T202
1267TX	T205
920ME	T80
920/21	T80
920/22	T80
920/25	T80
920/42	T80
920/55	T80
920A	T80
930	T73
940/1	T73
940/2	T73
951	T68
1150BM	T137
1166BM	T137
1084BM	T137
1048N	T153
1052	T153
1032	T145
1034	T145
1036	T145
1038	T145
1032	T146
1034	T146
1036	T146
1038	T146
1370	T231
1390	T231
1719BMA8/T	T231
1719BMA8/P	T231
1719BMA8/M	T231
1651DGTB	T297
1682	T297
1691BM	T297
1741B	T281
1741RV..K	T281
1741RV..K	T281
1741RV..K	T281
1741RV..K	T281
1741RV..K	T281
1112	T279
1128BM	T279
1726	T279
1728BM	T279
1751N	T279
VP6	VP6



T05 T06 T31



T167 T202 T205



T80 T73 T68



T137 T153 T145 T146



T231 T297 T281



T279 VP6

5904VI/3T 3.110,00 059041168

Συλλογή προτεινόμενη για RSC24 με 8 συρτάρια - RSC24/A με 8 συρτάρια - C37 με 8 συρτάρια - C39 με 8 συρτάρια RSC24A-XL με 8 συρτάρια - RSC50 - RSC55

5908VI/2T

συλλογή με 232 εργαλεία σε θερμοδιαμορφωμένους δίσκους τακτοποίησης

► Βιομηχανική συντήρηση

Ποσότητα/Περιγραφή

- 5 καρυδάκια 1/2" με μύτη Allen 1/2" ○ 5 - 6 - 8 - 10 - 12 mm
- 1 προέκταση 1/2" 125 mm
- 1 προέκταση 1/2" 255 mm
- 1 άρθρωση-σταυρός 1/2"
- 1 μανέλα ολισθαίνουσα 1/2"
- 1 κασάνια αναστρεφόμενη 1/2" ⊕
- 19 καρυδάκια 1/2" εξάγωνα 1/2" ○ 10+24 - 26 - 27 - 30 - 32 mm
- 16 κλειδιά γερμανοπολύγωνα 6+21 mm
- 5 κλειδιά πολύγωνα κυρτά διπλά 22 - 24 - 27 - 30 - 32 mm
- 13 καρυδάκια 1/4" εξάγωνα ○ 4+14 mm
- 6 καρυδάκια 1/4" με μύτη Allen ○ 2,5 - 3 - 4 - 5 - 6 - 8 mm
- 1 προέκταση 1/4" 50 mm
- 1 προέκταση 1/4" 150 mm
- 1 κατασβιδολαβή 1/4"
- 1 άρθρωση-σταυρός 1/4"
- 1 μανέλα ολισθαίνουσα 1/4"
- 1 κασάνια αναστρεφόμενη 1/4" ⊕
- 6 κλειδιά Allen σε T με τρία αρσενικά εξάγωνα άκρα 2,5 - 3 - 4 - 5 - 6 - 8 mm
- 7 κλειδιά πολύγωνα κυρτά διπλά 6x7-8x9-10x11-12x13-14x15-16x17-18x19 mm
- 5 κλειδιά πολύγωνα κυρτά διπλά 20x22 - 21x23 - 24x26 - 25x28 - 27x29 mm
- 7 κατασβίδια για βίδες με εγκοπή ● 2,5x50 - 3x75 - 3,5x100 - 4x125 - 5,5x100 - 5,5x150 - 6,5x150 mm
- 6 κατασβίδια για βίδες με σταυρό Phillips* ⊕ PH0x60 - PH0x100 - PH1x80 - PH1x120 - PH2x100 - PH2x150 mm
- 3 κατασβίδια για βίδες με εγκοπή ● 8x200 - 10x150 - 10x200 mm
- 2 κατασβίδια για βίδες με σταυρό, πολύ κοντή σειρά ● 4x30 - 6,5x30 mm
- 2 κατασβίδια για βίδες με σταυρό Phillips* ⊕ PH3x150 - PH4x200 mm
- 2 κατασβίδια για βίδες με σταυρό, πολύ κοντή σειρά Phillips* ⊕ PH1x30 - PH2x30 mm
- 2 κοπίδια με νεύρωση 100 - 200 mm
- 1 σφυρί μηχανικού 300 g
- 1 ματσόλα Ø 35 mm
- 1 πιρτσινάδορος 250 mm
- 100 αλουμινένια πιρτσίνια 2,9x6 mm
- 100 αλουμινένια πιρτσίνια 3,2x8 mm
- 100 αλουμινένια πιρτσίνια 3,8x10 mm
- 100 αλουμινένια πιρτσίνια 4x12 mm
- 100 αλουμινένια πιρτσίνια 4,8x12 mm
- 1 γκαζοτάνιες, άρθρωση με περαστές λαβές καλυμμένες με αντιολισθητικό PVC 250 mm
- 1 πένσα - γκριπ pliers 240 mm
- 5 σετ με 5 λίμες ψιλές, με λαβή 200 mm
- 1τσιμπιδία για εσωτερικές ασφάλειες, ίσια ράμφη ○ 180 mm
- 1τσιμπιδία για εσωτερικές ασφάλειες, κεκαμμένα ράμφη ○ 170 mm
- 1τσιμπιδία για εξωτερικές ασφάλειες, ίσια ράμφη ● 175 mm
- 1τσιμπιδία για εξωτερικές ασφάλειες, κεκαμμένα ράμφη ● 175 mm
- 1 μισοτσιμπιδίο = 180 mm
- 1 Μυτοτσιμπιδία με μακριά ημιστρόγγυλα αυλακωτά ράμφη ● 160 mm
- 1 Πλαγιόκοφτες βαριάς χρήσης ⚡ 160 mm
- 5 ζουμπάδες κυλινδρικοί Ø 2 - 3 - 4 - 5 - 6 mm
- 1 πόντα Ø 4 mm
- 12 κλειδιά γερμανικά διπλά 6x7 - 8x9 - 10x11 - 12x13 - 14x15 - 16x17 - 18x19 - 20x22 - 21x23 - 24x26 - 27x29 - 30x32 mm
- 9 κλειδιά Allen γωνιακά ○ 1,5 - 2 - 2,5 - 3 - 4 - 5 - 6 - 8 - 10 mm
- 1 ψαλίδι για λεπτή λαμαρίνα 250 mm
- 1 ψαλίδι ηλεκτρολόγου, ίσιες λάμες
- 1 σιδηροπρίονο, αλουμινένια λαβή
- 5 λάμες για σιδηροπρίονο
- 1 Λαδικά χειρός μεταλλικά 200 cc
- 1 δίσκος τακτοποίησης άδειος
- 1 μανέλα για κολαούζα ρυθμιζόμενη M3+M12
- 1 μανέλα για κολαούζα ρυθμιζόμενη M5+M21
- 1 μανέλα για κολαούζα με αναστρεφόμενη κασάνια 2,0+5,0 mm (M3+M8)
- 1 μανέλα για κολαούζα με αναστρεφόμενη κασάνια 4,6+8,0 mm (M5+M12)
- 1 μανέλα για στρόγγυλες φιλιέρες 25,4 mm
- 1 μανέλα για στρόγγυλες φιλιέρες 38,1 mm
- 1 σπειρόμετρο 0,25+6 W 62+4x1"
- 26 κολαούζα χειρός, χοντρό βήμα M3 - 4 - 5 - 6 - 7 - 8 - 9 - 10 - 12 - 14 - 16 - 18 - 20
- 14 κολαούζα χειρός, λεπτό βήμα M6x0,75 - M8x1 - M10x1,25
- M12x1,5 - M14x1,5 - M16x1,5 - M18x1,5
- 7 φιλιέρες στρόγγυλες, χοντρό βήμα M3 - 4 - 5 - 6 - 7 - 8 - 9
- 6 φιλιέρες στρόγγυλες, χοντρό βήμα M10 - 12 - 14 - 16 - 18 - 20
- 2 φιλιέρες στρόγγυλες, λεπτό βήμα M6x0,75 - M8x0,75
- 5 φιλιέρες στρόγγυλες, λεπτό βήμα M10x1,25 - M12x1,5 - M14x1,5 - M16x1,5 - M18x1,5

Beta N.	TR
920ME	T80
920/21	T80
920/22	T80
920/25	T80
920/42	T80
920/55	T80
920A	T80
42	T05
42	T06
900	T91
900ME	T91
900/20	T91
900/21	T91
900BG/30	T91
900/25	T91
900/42	T91
900/55	T91
951	T68
90	T40
90	T41
1260	T199
1262	T202
1260	T201
1260N	T201
1262	T204
1262N	T204
35	T234
1370	T234
1390	T234
1741B	T281
1741RV...K	T281
1741RV...K	T281
1741RV...K	T281
1741RV...K	T281
1741RV...K	T281
1048N	T153
1052	T153
1719BMA...S5	T236
1032	T145
1034	T145
1036	T145
1038	T145
1150BM	T137
1166BM	T137
1084BM	T137
31	T31
32	T31
55	T31
96N/SC9	T31
1112	T279
1128BM	T279
1726	T279
1728BM	T279
1751N	T279
VP5	VP5
435/1,5	T273
435/3	T273
436/1	T273
436/2	T273
444/1	T273
444/2	T273
1707	T273
430	T270
433	T270
440	T270
440A	T270
441	T270
441A	T270



T80 T05 T06



T91 T68 T40 T41



T199 T202 T201 T204



T234 T281 T153 T236



T145 T137 T31



T279 VP5



T273 T270

€



5908VI/2T

4.130,00 059081105

Συλλογή προτεινόμενη για RSC28 - RSC24A-XL με 8-9 συρτάρια, RSC24A με 8 συρτάρια, RSC24 με 8 συρτάρια, C37 με 8 συρτάρια, C39 με 8 συρτάρια



5910VI/3

συλλογή με 297 εργαλεία

► Για βιομηχανική συντήρηση

Ποσότητα/Περιγραφή	Beta N.
6 Ø 2 - 3 - 4 - 5 - 6 - 8 mm	31/B6N
1 πόντα Ø 4 mm	32
2 κοπίδια με νεύρωση 125 - 250 mm	35
1 καλέμι με νεύρωση 200 mm	37
30 κλειδιά γερανοπολύγωνα 6-7-8-9-10-11-12-13-14-15-16-17-18-19-20-21-22-23-24-25-26-27-28-29-30-32-35-36-38-41 mm	42
14 κλειδιά γερανοπολύγωνα διπλά 6x7 - 8x9 - 10x11 - 12x13 - 14x15 - 16x17 - 18x19 - 20x22 - 21x23 - 24x26 - 25x28 - 27x29 - 30x32 - 36x41 mm	55
13 κλειδιά πολύγωνα κυρτά διπλά 6x7+30x32 mm	90
14 κλειδιά Allen γωνιακά Ø 1,5 - 2 - 2,5 - 3 - 4 - 5 - 6 - 8 - 10 - 12 - 13 - 14 - 17 - 19 mm	96N
1 Ρυθμιζόμενο κλειδί 250 mm	111E
1 σωληνοκόβουρας βαρέος τύπου 300 mm	362
25 τρυπάνια με κυλινδρικό κορμό, κονή σειρά 1+13x0,5 mm	412/SP25
37 συλλογή με κολοούζα και φιλιέρες HSS, μετρικό σπείρωμα	447/C37
1 Δυναμόκλειδα τύπου κλικ ZERO-RESET Ⓞ 1/2", 40+200 Nm	666/20
1 μανέλα ολισθαίνουσα αρθρωτή 1/2"	920/40
4 καρυδάκια 1/2" με μύτη Allen 1/2" Ⓞ 10-12-14-17 mm	920ME
25 20 καρυδάκια και 5 βοηθητικά εξαρτήματα	920A/C20X
17 12 καρυδάκια και 5 βοηθητικά εξαρτήματα 3/4"	928A/C12
12 κλειδιά πίπας γωνιακά εξάγωνα - πολύγωνα 8 - 10 - 11 - 13 - 14 - 17 - 19 - 22 - 24 - 27 - 30 - 32 mm	932
14 κλειδιά Allen σε T με τρία αρσενικά εξάγωνα άκρα 2+14 mm	951/S14
5 κλειδιά Allen σε T αρθρωτά Ø 3 - 4 - 5 - 6 - 8 mm	953
3 τσιμπίδια για εσωτερικές ασφάλειες, ίσια ράμφη Ⓞ 180 - 225 - 300 mm	1032
3 τσιμπίδια για εσωτερικές ασφάλειες, κεκαμένα ράμφη Ⓞ 170 - 210 - 290 mm	1034
3 τσιμπίδια για εξωτερικές ασφάλειες, ίσια ράμφη ● 140x1,3 - 175 - 225 mm	1036
3 τσιμπίδια για εξωτερικές ασφάλειες, κεκαμένα ράμφη ● 135x1,3 - 175 - 220 mm	1038
2 γκαζοτάνιες, άρθρωση με περαστής λαβές καλυμμένες με αντιολισθητικό PVC 250 - 300 mm	1048N
1 πένσα-γκριπ διπλής ρύθμισης	1051
1 πλαισιοκόφτες βαριάς χρήσης, λαβές με διπλό υλικό, βιομηχανικό φινιρίσμα ζ 160 mm	1084GBM
1 εμπροσθοκόφτης αρθρωτός ζ 180 mm	1092V
1 ψαλίδι για λεπτή λαμαρίνα 300 mm	1112
1 ψαλίδι για λεπτή λαμαρίνα, ίσιες στενές λάμες 250 mm	1114
1 ψαλίδι ηλεκτρολόγου, ίσιες λάμες	1128BMX
1 πένσες βαρέος τύπου, λαβές από διπλό υλικό, βιομηχανικό φινιρίσμα ≡ 180 mm	1150GBM
1 μυτοτσιμπίδα με μακριά ημιστρόγγυλα αυλακωτά ράμφη, λαβές από διπλό υλικό, βιομηχανικό φινιρίσμα ● 160 mm	1166GBM
1 μυτοτσιμπίδα με μακριά ημιστρόγγυλα κεκαμένα αυλακωτά ράμφη, λαβές με διπλό υλικό, βιομηχανικό φινιρίσμα ● 160 mm	1168GBM
9 κατσαβίδια για βίδες με εγκοπή ● 2,5x50 - 3x75 - 3,5x150 - 4x125 - 5,5x125 - 6,5x150 - 8x200 - 10x200 - 12x250 mm	1260
2 κατσαβίδια για βίδες με σταυρό, πολύ κονή σειρά ● 4x30 - 6,5x30 mm	1260N
5 κατσαβίδια για βίδες με σταυρό Phillips® Ⓞ PH0x100 - PH1x120 - PH2x150 - PH3x150 - PH4x200 mm	1262
2 κατσαβίδια για βίδες με σταυρό, πολύ κονή σειρά Phillips® Ⓞ PH1x30 - PH2x30 mm	1262N
7 κατσαβίδια για βίδες Torx® Ⓞ T6 - T8 - T10 - T15 - T20 - T25 - T30	1267TX
2 σφυρί μηχανικού 300 - 600 g	1370
2 ματσόλα Ø 35 - 60 mm	1390
5 κωνικοί εξολκέας M3+M18	1430/S5
1 εξολκέας δύο ποδιών 23+70 mm	1500N/1
1 εξολκέας δύο ποδιών 23+100 mm	1500N/2
1 παχύμετρο	1650
1 ρίγα ημι-άκαμπτη βαθμονομημένη 300 mm	1683
1 χαράκτης μηχανικού	1688A
1 μέτρο-ρολό 5 m	1692
1 φίλερ μετρικό	1708/13
1 μαγνητική αρπάγη εύκαμπτη 1,8 kg	1712E/2
5 λίμες ψιλές 200 mm	1719BMA8/S5
1 σιδηροπρίονο, αλουμινένια λαβή	1726BM
1 πιρτσιναδόρος	1741B
1 Λαδικά χειρός μεταλλικά 200 cc	1751N

€

5910VI/3 8.620,00 059101044

Συλλογή προτεινόμενη για C30M

5910VI/3T

συλλογή με 261 εργαλεία σε θερμοδιαμορφωμένους δίσκους τακτοποίησης

► Βιομηχανική συντήρηση

Ποσότητα/Περιγραφή

Ποσότητα/Περιγραφή	Beta N.	TR
16 κλειδιά γερμανοπολύγωνα 6+21 mm	42	T05
5 κλειδιά γερμανοπολύγωνα 22 - 24 - 27 - 30 - 32 mm	42	T06
5 ζουμπάδες κυλινδρικοί Ø 2 - 3 - 4 - 5 - 6 mm	31	T31
1 πόντα Ø 4 mm	32	T31
13 κλειδιά γερμανικά διπλά 6x7 - 8x9 - 10x11 - 12x13 - 14x15 - 16x17 - 18x19 - 20x22 - 21x23 - 24x26 - 27x29 - 30x32 mm	55	T31
9 κλειδιά Allen γωνιακά Ø 1,5 - 2 - 2,5 - 3 - 4 - 5 - 6 - 8 - 10 mm	96N/SC9	T31
5 κλειδιά πολύγωνα κυρτά διπλά 20x22 - 21x23 - 24x26 - 25x28 - 27x29 mm	90	T41
7 κλειδιά πολύγωνα κυρτά διπλά 6x7 - 8x9 - 10x11 - 12x13 - 14x15 - 16x17 - 18x19 mm	90	T40
5 καρυδάκια 1/2" με μύτη Allen 1/2" Ø 5 - 6 - 8 - 10 - 12 mm	920ME	T80
1 προέκταση 1/2" 125 mm	92021	T80
1 προέκταση 1/2" 255 mm	92022	T80
1 άρθρωση-σταυρός 1/2"	92025	T80
1 μανέλα ολισθαίνουσα 1/2"	92042	T80
1 κασάνια αναστρεφόμενη 1/2" Ⓢ	92055	T80
19 καρυδάκια 1/2" εξάγωνα 1/2" Ø 10+24 - 26 - 27 - 30 - 32 mm	920A	T80
9 κατσαβίδια για βίδες με εγκοπή ● 3x75 - 3x100 - 4x100 - 4x150 - 5,5x100 - 5,5x150 - 6,5x150 - 8x150 - 10x200 mm	1260	T167
2 κατσαβίδια για βίδες με σταυρό, πολύ κοντή σειρά ● 4x30 - 6,5x30 mm	1260N	T167
7 κατσαβίδια για βίδες με σταυρό Phillips® Ⓢ PH0x60 - PH0x100 - PH1x80 - PH1x120 - PH2x100 - PH2x150 - PH3x150 mm	1262	T168
2 κατσαβίδια για βίδες με σταυρό, πολύ κοντή σειρά Phillips® Ⓢ PH1x30 - PH2x30 mm	1262N	T168
4 κλειδιά Allen γωνιακά Ø 13-14-17-19 mm	96N	T168
1 ψαλίδι για λεπτή λαμαρίνα 250 mm	1112	T279
1 ψαλίδι ηλεκτρολόγου, ίσιες λάμες	1128BM	T279
1 σιδηροπρίονο, αλουμινένια λαβή	1726	T279
(5) λάμες για σιδηροπρίονο	1728BM	T279
1 Λαδικά χειρός μεταλλικά 200 cc	1751N	T279
1 μυτοσίμπιδο = 180 mm	1150BM	T137
1 Μυτοσίμπιδα με μακριά ημιστρόγγυλα αυλακωτά ράμφη ● 160 mm	1166BM	T137
1 Πλαγιοκόφτες βαριάς χρήσης ⚡ 160 mm	1084BM	T137
1 σιμπίδια για εσωτερικές ασφάλειες, ίσια ράμφη ○ 180 mm	1032	T145
1 σιμπίδια για εσωτερικές ασφάλειες, κεκαμμένα ράμφη ○ 170 mm	1034	T145
1 σιμπίδια για εξωτερικές ασφάλειες, ίσια ράμφη ● 175mm	1036	T145
1 σιμπίδια για εξωτερικές ασφάλειες, κεκαμμένα ράμφη ● 175mm	1038	T145
2 κοπίδια με νεύρωση 100 - 200 mm	35	T234
1 σφυρί μηχανικού 300 g	1370	T234
1 ματσόλα Ø 35 mm	1390	T234
1 λίμες ψιλές 200 mm	1719BMA8/S5	T236
4 κλειδιά γερμανοπολύγωνα 35-36-38-41 mm	42	
1 κλειδιά γερμανικά διπλά 36x41 mm	55	
1 Ρυθμιζόμενο κλειδί 250 mm	111E	
1 σωληνοκάβουρας βαρέος τύπου 300 mm	362	
25 τρυπάνια με κυλινδρικό κορμό, κοντή σειρά	412/SP25	
37 συλλογή με κολαούζα και φιλιέρες HSS, μετρικό σπείρωμα	447/C37	
1 Δυναμόκλειδα τύπου κλικ ZERO-RESET Ⓢ 40+200 Nm	666/20	
17 12 καρυδάκια και 5 βοηθητικά εξαρτήματα 3/4"	928A/C12	
14 κλειδιά Allen σε T με τρία αρσενικά εξάγωνα άκρα	951/S14	
5 κλειδιά Allen σε T αρθρωτά Ø 3-4-5-6-8 mm	953	
1 σιμπίδια για εσωτερικές ασφάλειες, ίσια ράμφη ○ 300 mm	1032	
1 σιμπίδια για εσωτερικές ασφάλειες, κεκαμμένα ράμφη ○ 290 mm	1034	
1 σιμπίδια για εξωτερικές ασφάλειες, ίσια ράμφη ● 225 mm	1036	
1 σιμπίδια για εξωτερικές ασφάλειες, κεκαμμένα ράμφη ● 220 mm	1038	
1 γκαζοτάναλιες, άρθρωση με περαστές λαβές καλυμμένες με αντιολισθητικό PVC 300 mm	1048N	
1 πένσα-γκριπ διπλής ρύθμισης	1051	
1 εμπροσθοκόφτης αρθρωτός ⚡ 180 mm	1092V	
1 σφυρί μηχανικού 600 g	1370	
1 ματσόλα 60 mm	1390	
5 κωνικοί εξολκείς M3-M18	1430/S5	
1 εξολκέας δύο ποδιών	1500/3	
1 παχύμετρο	1650	
1 ρίγα ημι-άκαμπτη βαθμονομημένη	1683	
1 χαρακτήρας μηχανικού	1688	
1 μέτρο-ρολό 5 m	1692	
1 φίλερ μετρικό	1708/13	
1 μαγνητική αρπάγη εύκαμπτη	1712E/2	



T05 T06 T31



T40 T41 T80



T167 T168 +96N



T279
T137 T145 T234 T236



€ 7.360,00 059101063

5910VI/3T

Συλλογή προτεινόμενη για C30M

5935VI/2MB

συλλογή με 133 εργαλεία για το βιομηχανικό κιβώτιο C35, σε μαλακούς δίσκους τακτοποίησης

► Βιομηχανική συντήρηση

Ποσότητα/Περιγραφή

- 21 κλειδιά γερμανοπολύγωνα 6-7-8-9-10-11-12-13-14-15-16-17-18-19-20-21-22-24-27-30-32 mm
- 8 κλειδιά γερμανικά διπλά 6x7-8x9-10x11-12x13-14x15
16x17-18x19-20x22 mm
- 1 γκαζοτανάλιες, άρθρωση με περαστές λαβές καλυμμένες με αντιολισθητικό PVC 250 mm
- 19 καρυδάκια 1/2" εξάγωνα 1/2" ○ 10-11-12-13-14-15-16-17-18-19-20-21-22-23-24-26-27-30-32 mm
- 1 προέκταση-βαρελάκι - 1/2" 125 mm
- 1 προέκταση-βαρελάκι - 1/2" 150 mm
- 1 άρθρωση-σταυρός 1/2"
- 1 μανέλα ολισθαίνουσα 1/2"
- 1 κασάνια αναστρεφόμενη 1/2" ⊕
- 1 Ρυθμιζόμενο κλειδί 250 mm
- 1 πένσα - γκριπ pliers 240 mm
- 1 Πλαγιόκοφτες βαριάς χρήσης ζ 160 mm
- 1 μυτοσίμπιδο = 180 mm
- 1 Μυτοσίμπιδα με μακριά ημιστρόγγυλα αυλακωτά ράμφη ● 160 mm
- 1 τσιμπίδια για εσωτερικές ασφάλειες, ίσια ράμφη ○ 180 mm
- 1 τσιμπίδια για εσωτερικές ασφάλειες, κεκαμένα ράμφη ○ 170 mm
- 1 τσιμπίδια για εξωτερικές ασφάλειες, ίσια ράμφη ● 175 mm
- 1 τσιμπίδια για εξωτερικές ασφάλειες, κεκαμένα ράμφη ● 175 mm
- 13 καρυδάκια 1/4" εξάγωνα ○ 4-4,5-5-5,5-6-7-8-9-10-11-12-13-14 mm
- 1 προέκταση 1/4" 50 mm
- 1 προέκταση 1/4" 150 mm
- 1 άρθρωση-σταυρός 1/4"
- 1 κατασβιδολαβή 1/4"
- 1 κασάνια αναστρεφόμενη 1/4" ⊕
- 1 μανέλα ολισθαίνουσα 1/4"
- 7 κατασβίδια για βίδες με εγκοπή ● 2,5x50-3x75-3,5x100-4x100-5,5x125-6,5x150-8x200 mm
- 2 κατασβίδια για βίδες με σταυρό, πολύ κοντή σειρά ● 4x30-6,5x30 mm
- 7 κατασβίδια για βίδες με σταυρό Phillips® ⊕ PH0x60-PH0x100-PH1x80-PH1x120-PH2x100-PH2x150-PH3x150 mm
- 2 κατασβίδια για βίδες με σταυρό, πολύ κοντή σειρά Phillips® ⊕ PH1x30-PH2x30 mm
- 1 κατασβίδι δοκιμαστικό ● 4x30-6,5x30 mm
- 9 κλειδιά Allen γωνιακά σφαιρικής κεφαλής ○
- 6 κλειδιά Allen σε T με τρία αρσενικά εξάγωνα άκρα 2,5-3-4-5-6-8 mm
- 5 ζουμπάδες κυλινδρικοί Ø 2-3-4-5-6 mm
- 1 πόντα Ø 4 mm
- 1 κοπίδια με νεύρωση 200 mm
- 1 ψαλίδι για λεπτή λαμαρίνα 250 mm
- 1 ψαλίδι ηλεκτρολόγου, ίσιες λάμες
- 1 σφυρί μηχανικού 500 g
- 1 ματσόλα Ø 45 mm
- 1 λίμες φιλές τετράγωνες, με λαβή 200 mm
- 1 λίμες φιλές τριγωνικές, με λαβή 200 mm
- 1 λίμες φιλές πλακέ, με λαβή 200 mm
- 1 λίμες φιλές ημιστρόγγυλες, με λαβή 200 mm
- 1 λίμες φιλές στρόγγυλες, με λαβή 200 mm
- 1 σιδηροπρίονο, αλουμινένια λαβή 440 mm

Beta N.	TR
42	MB12
55	MB12
1048N	MB12
920A	MB37
920AN/125	MB37
920AN/250	MB37
920/25	MB37
920/42	MB37
920/55	MB37
111E	MB37
1052	MB37
1084BM	MB37
1150BM	MB37
1166BM	MB37
1032	MB37
1034	MB37
1036	MB37
1038	MB37
900	MB37
900/20	MB37
900/21	MB37
900/25	MB37
900BG/30	MB37
900/55	MB37
900/42	MB37
1260	MB44
1260N	MB44
1262	MB44
1262N	MB44
1253	MB44
96BPC/SC9	MB44
951	MB44
31	MB55
32	MB55
35	MB55
1112	MB55
1128BMX	MB55
1370	MB55
1390	MB55
1719BMA...Q	MB55
1719BMA...T	MB55
1719BMA...P	MB55
1719BMA...M	MB55
1719BMA...R	MB55
1726	MB55



MB12



MB37



MB44



MB55

5935VI/2MB

€ 2.840,00 059351316

Συλλογή προτεινόμενη για C35



5957VI

συλλογή με 162 εργαλεία

► Βιομηχανική συντήρηση

Ποσότητα/Περιγραφή	Beta N.
6 ζουμπάδες κυλινδρικοί Ø 2 - 3 - 4 - 5 - 6 - 8 mm	31/SP6
2 ζουμπάδες κωνικοί, 1 πόντα, 3 κοπίδια σε μεταλλική βάση	38/SP6
18 κλειδιά γερμανοπολύγωνα 6-7-8-10-11-12-13-14-15-16-17-19-21-22-24-27-30-32 mm	42
12 κλειδιά γερμανικά διπλά 6x7 + 30x32 mm	55/S12X
8 κλειδιά Allen με λαβή 2 - 2,5 - 3 - 4 - 5 - 6 - 8 - 10 mm	96T/S8
8 σειρά από 8 γωνιακά κλειδιά για βίδες Torx® ⚙ T9 - T10 - T15 - T20 - T25 - T27 - T30 - T40	97TX/SC8
1 Ρυθμιζόμενο κλειδί 250 mm	111E
13 καρυδάκια 1/2" πολύγωνα σε ράγα ○ 10+22 mm	920B/SB13
8 καρυδάκια 1/2" πολύγωνα σε ράγα ○ 23+32 mm	920B/SB8
4 καρυδάκια 1/2" με μύτη για βίδες με εγκοπή ● 1,2x6,5 - 1,2x8 - 1,6x9 - 2x12 mm	920LP
3 καρυδάκια 1/2" με μύτη για βίδες με σταυρό Phillips® ⚙ PH2 - 3 - 4	920PH
1 προέκταση 1/2" 125 mm	920/21
1 προέκταση 1/2" 255 mm	920/22
1 άρθρωση-σταυρός 1/2"	920/25
1 μανέλα ολισθαίνουσα 1/2"	920/42
1 κασάνια αναστρεφόμενη 1/2" ⚙	920/55
1 λαστός	963
2 τσιμπίδια για εσωτερικές ασφάλειες, ίσια ράμφη ○ 140 - 180 mm	1032
2 τσιμπίδια για εσωτερικές ασφάλειες, κεκαμένα ράμφη ○ 130 - 170 mm	1034
2 τσιμπίδια για εξωτερικές ασφάλειες, ίσια ράμφη ● 140 - 175 mm	1036
2 τσιμπίδια για εξωτερικές ασφάλειες, κεκαμένα ράμφη ● 135 - 175 mm	1038
1 γκαζοαναβίδια, άρθρωση με περαστές λαβές καλυμμένες με αντλιοσθητικό PVC 250 mm	1048N
1 πένσα-γκριπ διπλής ρύθμισης	1051
1 Πλαγιοκόφτης βαριάς χρήσης ζ 160 mm	1084BM
1 εμπροσθοκόφτης αρθρωτός ζ 180 mm	1092V
1 ψαλίδι για λεπτή λαμαρίνα 250 mm	1112
1 ψαλίδι για λεπτή λαμαρίνα, ίσιες στενές λάμες 250 mm	1114
1 ψαλίδι ηλεκτρολόγου, ίσιες λάμες	1128BMX
1 μυτοσίμπιδο = 180 mm	1150BM
1 Μυτοσίμπιδα με μακριά ημιστρόγγυλα αυλακωτά ράμφη ● 160 mm	1166BM
1 Μυτοσίμπιδα με μακριά ημιστρόγγυλα κεκαμένα αυλακωτά ράμφη ● 160 mm	1168BM
7 κατασαβίδια για βίδες με εγκοπή ● 2,5x50 - 3x75 - 4x100 - 5,5x125 - 6,5x150 - 8x200 - 10x200 mm	1260
4 κατασαβίδια για βίδες με σταυρό Phillips® ⚙ PH0x60 - PH1x80 - PH2x100 - PH3x150 mm	1262
3 σφυρί μηχανικού 300 - 600 - 1000 g	1370
1 ματσόλα Ø 35 mm	1390
1 μέτρο-ρολό 5 m	1692
1 μαγνητική αρπάγη εύκαμπτη 1,8 kg	1712E/2
1 ξύστρα, δυο κοπτικές ακμές 200 mm	1717A
1 ξύστρα, τρεις κοπτικές ακμές 200 mm	1717B
5 λίμες ψιλές 200 mm	1719BMA8/S5
1 σιδηροπρίονο, αλουμινένια λαβή	1725
1 λαδικό χειρός μεταλλικό, εύκαμπτο ρύγχος 200 cc	1751
1 κοπίδια με νεύρωση 200 mm	35
1 καλέμι με νεύρωση 200 mm	37
11 κλειδιά πίπας γωνιακά εξάγωνα - πολύγωνα 8 - 10 - 11 - 12 - 13 - 14 - 16 - 17 - 19 - 22 - 24 mm	932
1 πένσα - γκριπ pliers 240 mm	1052
1 πένσα - γκριπ pliers 280 mm	1060
1 πένσα - γκριπ pliers 290 mm	1062
1 ματσόλα χωρίς αναπήδηση Ø 50 mm	1392
1 εξολκέας δύο ποδιών 25+130 mm	1500N/2
1 παχύμετρο	1650
1 ρίγα ημι-άκαμπτη βαθμονομημένη 300 mm	1683
1 χαρακτήρας μηχανικού	1688A
1 φίλερ μετρικό	1708/13
1 σουγιάς με εγκοπή για απογύμνωση καλωδίων	1777BM
1 κοπίδι 170 mm	1771BM
1 Πλαγιοκόφτης ζ 160 mm	1082BM

€

5957VI 4.380,00 059571005

Συλλογή προτεινόμενη για C57S A - C57S B - C57SP - C55PSP

5954VI

συλλογή με 133 εργαλεία

► Βιομηχανική συντήρηση

Ποσότητα/Περιγραφή

Beta N.

5	ζουμπάδες κυλινδρικοί Ø 2-3-4-5-6 mm	31
1	πόντα Ø 4 mm	32
2	κοπίδια με νεύρωση 200-250 mm	35
18	κλειδιά γερανοπολύγωνα 6÷14 - 16 - 17 - 18 - 19 - 21 - 22 - 24 - 27 - 30 mm	42
12	κλειδιά γεραμικά διπλά 6x7 - 8x9 - 10x11 - 12x13 - 14x15 - 16x17 - 18x19 - 20x22 - 21x23 - 24x26 - 27x29 - 30x32 mm	55
12	κλειδιά Allen γωνιακά Ø 2÷10 mm	96/SC12
1	Ρυθμιζόμενο κλειδί 250 mm	111E
1	σωληνοκάβουρας σουηδικού τύπου 320 mm	374
20	καρυδάκια 1/2" εξάγωνα 1/2" Ø 10÷24 - 26 - 27 - 28 - 30 - 32 mm	920A
6	καρυδάκια 1/2" με μύτη Allen 1/2" Ø 5 - 6 - 8 - 10 - 12 - 14 mm	920ME
1	προέκταση 1/2" 125 mm	920/21
1	προέκταση 1/2" 255 mm	920/22
1	άρθρωση-σταυρός 1/2"	920/25
1	μανέλα ολισθαίνουσα αρθρωτή 1/2"	920/40
1	μανέλα ολισθαίνουσα 1/2"	920/42
1	καστάνια αναστρεφόμενη 1/2" ⊕	920/55
6	κλειδιά Allen σε T με τρία αρσενικά εξάγωνα άκρα 2,5 - 3 - 4 - 5 - 6 - 8 mm	951
2	τσιμπίδια για εσωτερικές ασφάλειες, ίσια ράμφη Ø 140 - 180 mm	1032
1	τσιμπίδια για εσωτερικές ασφάλειες, κεκαμμένα ράμφη Ø 170 mm	1034
2	τσιμπίδια για εξωτερικές ασφάλειες, ίσια ράμφη ● 140x1,3 - 175 mm	1036
1	τσιμπίδια για εξωτερικές ασφάλειες, κεκαμμένα ράμφη ● 175 mm	1038
1	γκαζοτάνιες, άρθρωση με περαστές λαβές καλυμμένες με αντιολισθητικό PVC 250 mm	1048N
1	πένσα - γκριπ pliers 240 mm	1052
1	Πλαγιόκοφτες βαριάς χρήσης ♣ 160 mm	1084BM
1	εμπροσθοκόφτης αρθρωτός ♣ 180 mm	1092V
1	ψαλίδι για λεπτή λαμαρίνα 250 mm	1112
1	ψαλίδι ηλεκτρολόγου, ίσιες λάμες	1128BMX
1	μυτοσίμπιδο = 180 mm	1150BM
1	Μυτοσίμπιδο με μακριά ημιστρόγγυλα αυλακωτά ράμφη ● 160 mm	1166BM
1	κατσαβίδι δοκιμαστικό ●	1253
2	κατσαβίδια για βίδες με εγκοπή ● 8x150 - 10x200 mm	1260
2	κατσαβίδια για βίδες με σταυρό, πολύ κοντή σειρά ● 4x30 - 6,5x30 mm	1260N
2	κατσαβίδια για βίδες με σταυρό Phillips® ⊕ PH3x150 - PH4x200 mm	1262
2	κατσαβίδια για βίδες με σταυρό, πολύ κοντή σειρά Phillips® ⊕ PH1x30 - PH2x30 mm	1262N
8	κατσαβίδια	1263/D8
2	σφυρί μηχανικού 300 - 500 g	1370
1	ματσόλα Ø 45 mm	1390
1	μέτρο-ρολό 5 m	1692
1	μαγνητική αρπάγη εύκαμπτη 0,5 kg	1712E/1
5	λίμες ψιλές 200 mm	1719BMA8/S5
1	σιδηροπρίονο, αλουμινένια λαβή	1726BM
1	λαδικό χειρός πλαστικό 250 cc	1754



€ 

5954VI 2.990,00 059541053

Συλλογή προτεινόμενη για C54S-C55C

5904VU/1M

συλλογή με 90 εργαλεία σε μαλακούς δίσκους τακτοποίησης

► Γενική χρήση

Ποσότητα/Περιγραφή

- 16 κλειδιά γερμανοπολύγωνα 6÷21 mm
- 8 κλειδιά γερμανικά διπλά 6x7 - 8x9 - 10x11 - 12x13 - 14x15 - 16x17 - 18x19 - 20x22 mm
- 9 κλειδιά Allen γωνιακά \odot 1,5 - 2 - 2,5 - 3 - 4 - 5 - 6 - 8 - 10 mm
- 6 κατσαβίδια για βίδες Torx® \odot T8-T10-T15-T20-T25-T30
- 3 κατσαβίδια για βίδες με εγκοπή \bullet 3x75-4x100-6,5x150 mm
- 3 κατσαβίδια για βίδες με σταυρό Phillips® \oplus PH0x60-PH1x80-PH2x100 mm
- 8 κλειδιά Allen με λαβή \odot 2-2,5-3-4-5-6-7-8 mm
- 1 προέκταση-βαρελάκι - 1/2" 125 mm
- 1 προέκταση-βαρελάκι - 1/2" 250 mm
- 1 άρθρωση-σταυρός 1/2"
- 1 μανέλα ολισθαίνουσα 1/2"
- 1 κασάνια αναστρεφόμενη 1/2" \oplus
- 19 καρυδάκια 1/2" εξάγωνα 1/2" \odot 10÷24 - 26 - 27 - 30 - 32 mm
- 1 Πλαγιόκοφτες βαριάς χρήσης Σ 160 mm
- 1 μυτοσίμπιδο = 180 mm
- 1 Μυτοσίμπιδα με μακριά ημιστρόγγυλα αυλακωτά ράμφη \bullet 160 mm
- 1 γκαζοτάνιες, άρθρωση με περαστές λαβές καλυμμένες με αντιολισθητικό PVC 250 mm
- 1 πένσα - γκριπ pliers 240 mm
- 2 κοπίδια με νεύρωση 100 - 200 mm
- 1 σφυρί μηχανικού 300 g
- 1 ματσόλα \varnothing 35 mm
- 1 τσιμπίδια για εσωτερικές ασφάλειες, ίσια ράμφη \odot 180 mm
- 1 τσιμπίδια για εσωτερικές ασφάλειες, κεκαμένα ράμφη \odot 170 mm
- 1 τσιμπίδια για εξωτερικές ασφάλειες, ίσια ράμφη \bullet 175 mm
- 1 τσιμπίδια για εξωτερικές ασφάλειες, κεκαμένα ράμφη \bullet 175 mm

Beta N.	TR
42	M05
55	M33
96/SC9	M33
1267TX	M204
1260	M201
1262	M201
96T	M50
920AN/125	M83
920AN/250	M83
920/25	M83
920/42	M83
920/55	M83
920A	M83
1084	M137
1150	M137
1166	M137
1048N	M153
1052	M153
35	M234
1370	M234
1390	M234
1032	M145
1034	M145
1036	M145
1038	M145



€



5904VU/1M

1.730,00 059041201

Συλλογή προτεινόμενη για RSC51 - RSC24 - RSC24A - RSC24A-XL - C37 - C39 με 6 - 7 - 8 συρτάρια
RSC23T - C39T - RSC24L - RSC24L/CAB - C59 - RSC50 - RSC55 - RSC28 - C39SM - C39MD

5904VU/2M

συλλογή με 144 εργαλεία σε μαλακούς δίσκους τακτοποίησης

► Γενική χρήση

Ποσότητα/Περιγραφή

- 16 κλειδιά γερμανοπολύγωνα 6÷21 mm
- 8 κλειδιά γερμανικά διπλά 6x7 - 8x9 - 10x11 - 12x13 - 14x15 - 16x17 - 18x19 - 20x22 mm
- 9 κλειδιά Allen γωνιακά \odot 1,5 - 2 - 2,5 - 3 - 4 - 5 - 6 - 8 - 10 mm
- 3 κατσαβίδια για βίδες με εγκοπή \bullet 3x75-4x100-6,5x150 mm
- 3 κατσαβίδια για βίδες με σταυρό Phillips® \oplus PH0x60-PH1x80-PH2x100 mm
- 6 κατσαβίδια για βίδες Torx® \otimes T8-T10-T15-T20-T25-T30
- 8 κλειδιά Allen με λαβή \odot 2-2,5-3-4-5-6-7-8 mm
- 1 προέκταση-βαρελάκι - 1/2" 125 mm
- 1 προέκταση-βαρελάκι - 1/2" 250 mm
- 1 άρθρωση-σταυρός 1/2"
- 1 μανέλα ολισθαίνουσα 1/2"
- 1 κασάνια αναστρεφόμενη 1/2" \oplus
- 19 καρυδάκια 1/2" εξάγωνα 1/2" \odot 10÷24 - 26 - 27 - 30 - 32 mm
- 1 Πλαγιόκοφτες βαριάς χρήσης Σ 160 mm
- 1 μυτοσίμπιδο \equiv 180 mm
- 1 Μυτοσίμπιδα με μακριά ημιστρόγγυλα αυλακωτά ράμφη \bullet 160 mm
- 1 γκαζοτανάλιες, άρθρωση με περαστές λαβές καλυμμένες με αντιολισθητικό PVC 250 mm
- 1 πένσα - γκριπ pliers 240 mm
- 2 κοπίδια με νεύρωση 100 - 200 mm
- 1 σφυριά μηχανικού στυλιάρι fiber 300 g
- 1 ματσόλες με νάιλον άκρα, ξύλινο στυλιάρι \varnothing 35 mm
- 1 τσιμπίδια για εσωτερικές ασφάλειες, ίσια ράμφη \odot 180 mm
- 1 τσιμπίδια για εσωτερικές ασφάλειες, κεκαμμένα ράμφη \odot 170 mm
- 1 τσιμπίδια για εξωτερικές ασφάλειες, ίσια ράμφη \bullet 175 mm
- 1 τσιμπίδια για εξωτερικές ασφάλειες, κεκαμμένα ράμφη \bullet 175 mm
- 1 μαλακός δίσκος τακτοποίησης
- 1 μέτρο-ρολό 5 m
- 1 σιδηροπρίονο μίνι
- 1 ανταλλακτικές λεπίδες 18 mm, 10 τεμάχια ανά κουτί, για τα 1771, 1771BM, 1771HD
- 1 κοπίδι
- 5 μύτες για βίδες με εγκοπή, χρωματισμένες \bullet 0,5x3 - 0,6x4,5 - 0,8x5,5 - 1x5,5 - 1,2x6,5 mm
- 8 μύτες εξάγωνες για ηλεκτρικά εργαλεία, χρωματισμένες \odot 2 - 2,5 - 3 - 4 - 5 - 6 - 8 - 10 mm
- 5 μύτες για βίδες με σταυρό Phillips®, χρωματισμένες \oplus PH0 - PH1 - PH2 - PH3 - PH4
- 4 μύτες για βίδες με σταυρό Pozidriv® - Supadriv®, χρωματισμένες \oplus PZ1 - PZ2 - PZ3 - PZ4
- 11 μύτες για βίδες Torx®, χρωματισμένες \otimes T6-T7-T8-T9-T10-T15-T20-T25-T27-T30-T40
- 8 μύτες για βίδες Tamper Resistant Torx®, χρωματισμένες \otimes T9-T10-T15-T20-T25-T27-T30-T40
- 1 μαγνητική συγκράτηση για μύτες με λαβή 230 mm
- 1 κασάνια για μύτες αναστρεφόμενη 100 mm
- 5 λίμες φιλές 200 mm
- 1 προσαρμογές για μύτες
- 1 μαγνητική προέκταση για μύτες



M05 M33 M204 M201



M50 M83



M137 M153 M237 M145



VPM3 M294 M85 M236

Beta N.	TR
42	M05
55	M33
96/SC9	M33
1260	M201
1262	M201
1267TX	M204
96T	M50
920AN/125	M83
920AN/250	M83
920/25	M83
920/42	M83
920/55	M83
920A	M83
1084	M137
1150	M137
1166	M137
1048N	M153
1052	M153
35	M237
1370T	M237
1390N	M237
1032	M145
1034	M145
1036	M145
1038	M145
VPM3	VPM3
1692	M294
1725CR	M294
1771RL	M294
1771	M294
860LP	M85
860PE	M85
860PH	M85
860PZ	M85
860TX	M85
860RTX	M85
851SR	M85
860/55	M85
1719BMA8/S5	M236
8920	M85
882P	M85

€

5904VU/2M

2.255,00 059041212

Συλλογή προτεινόμενη για RSC24 - RSC24A - C37 - C39
RSC24L - RSC24L/CAB - C59 - C23 - RSC28 - C39SM - C39MD - C39T - RSC50 - RSC55

5904VU/2T

συλλογή με 104 εργαλεία σε θερμοδιαμορφωμένους δίσκους τακτοποίησης

► Γενική χρήση

Ποσότητα/Περιγραφή

- 7 κατσαβίδια για βίδες με εγκοπή ● 2,5x50 - 3x75 - 3,5x100 - 4x125
5,5x100 - 5,5x150 - 6,5x150 mm
- 6 κατσαβίδια για βίδες με σταυρό Phillips® ● PH0x60 - PH0x100 - PH1x80 - PH1x120 - PH2x100 - PH2x150 mm
- 19 καρυδάκια 1/2" εξάγωνα 1/2" ○ 10-11-12-13-14-15-16-17-18-19
20-21-22-23-24-26-27-30-32 mm
- 1 προέκταση 1/2" 125 mm
- 1 προέκταση 1/2" 255 mm
- 1 άρθρωση-σταυρός 1/2"
- 1 μανέλα ολισθαίνουσα 1/2" 305 mm
- 1 κασάνια αναστρεφόμενη 1/2" ●
- 1 τσιμπίδια για εσωτερικές ασφάλειες, ίσια ράμφη ○ 180 mm
- 1 τσιμπίδια για εσωτερικές ασφάλειες, κεκαμμένα ράμφη ○ 170 mm
- 1 τσιμπίδια για εξωτερικές ασφάλειες, ίσια ράμφη ● 175 mm
- 1 τσιμπίδια για εξωτερικές ασφάλειες, κεκαμμένα ράμφη ● 175 mm
- 1 γκαζοτανάλιες, άρθρωση με περαστές λαβές καλυμμένες με αντιολισθητικό PVC 250 mm
- 1 πένσα - γκριπ pliers 240 mm
- 1 Πλαγιόκοφτες βαριάς χρήσης ζ 160 mm
- 1 μυτοσίμπιδο = 180 mm
- 1 Μυτοσίμπιδα με μακριά ημιστρόγγυλα αυλακωτά ράμφη ● 160 mm
- 2 κοπίδια με νεύρωση 100-200 mm
- 1 σφυρί μηχανικού 300 g
- 1 ματσόλα Ø 35 mm
- 6 κλειδιά Allen σε T με τρία αρσενικά εξάγωνα άκρα 2,5-3-4-5-6-8 mm
- 8 κλειδιά γερμανικά διπλά 6x7-8x9-10x11-12x13-14x15
16x17-18x19-20x22 mm
- 9 κλειδιά Allen γωνιακά ○ 1,5+10 mm
- 16 κλειδιά γερμανοπολύγωνα 6-7-8-9-10-11-12-13-14-15-16-17
18-19-20-21 mm
- 5 κλειδιά γερμανοπολύγωνα 22-24-27-30-32 mm
- 1 ψαλίδι ηλεκτρολόγου, ίσιες λάμες
- 1 Ψαλίδι πολλαπλών χρήσεων
- 1 λίμες φιλές τετράγωνες, με λαβή 200 mm
- 1 λίμες φιλές πλακέ, με λαβή 200 mm
- 1 λίμες φιλές τριγωνικές, με λαβή 200 mm
- 1 λίμες φιλές ημιστρόγγυλες, με λαβή 200 mm
- 1 λίμες φιλές στρόγγυλες, με λαβή 200 mm
- 1 σιδηροπρίονο, αλουμινένια λαβή
- 1 λάμες για σιδηροπρίονο
- 1 κοπίδι 170 mm
- 1 185 mm

Beta N.	TR
1260	T199
1262	T202
920A	T83
920/21	T83
920/22	T83
920/25	T83
920/42	T83
920/55	T83
1032	T145
1034	T145
1036	T145
1038	T145
1048N	T153
1052	T153
1084	T138
1150	T138
1166	T138
35	T234
1370	T234
1390	T234
951	T68
55	T33
96/SC9	T33
42	T05
42	T06
1128BMX	T284
1130BMX	T284
1719BMA...Q	T284
1719BMA...P	T284
1719BMA...T	T284
1719BMA...M	T284
1719BMA...R	T284
1726BM	T284
1728BM	T284
1771BM	T284
1778V18	T284



T199 T202 T83



T145 T153 T138 T234



T68 T33 T05 T06



T284

€



5904VU/2T

2.065,00 059041070

Συλλογή προτεινόμενη για RSC24 - RSC24A - C37 - C39
RSC24L - RSC24L/CAB - C59 - RSC23T - RSC28 - C39SM - C39MD - C39T - RSC50 - RSC55

5904VU/3T

συλλογή με 146 εργαλεία σε θερμοδιαμορφωμένους δίσκους τακτοποίησης

► Γενική χρήση

Ποσότητα/Περιγραφή

- 16 κλειδιά γερμανοπολύγωνα 6÷21 mm
- 5 κλειδιά γερμανοπολύγωνα 22 - 24 - 27 - 30 - 32 mm
- 5 ζουμπάδες κυλινδρικοί Ø 2 - 3 - 4 - 5 - 6 mm
- 1 πόντα Ø 4 mm
- 12 κλειδιά γερμανικά διπλά 6x7 - 8x9 - 10x11 - 12x13 - 14x15 - 16x17 - 18x19 - 20x22 - 21x23 - 24x26 - 27x29 - 30x32 mm
- 9 κλειδιά Allen γωνιακά ○ 1,5 - 2 - 2,5 - 3 - 4 - 5 - 6 - 8 - 10 mm
- 6 κλειδιά Allen με λαβή ○ 2 - 2,5 - 3 - 4 - 5 - 6 mm
- 6 κατσαβίδια για βίδες Torx® ○ T10-T15-T20-T25-T27-T30
- 5 καρυδάκια 1/2" με μύτη Allen 1/2" ○ 5 - 6 - 8 - 10 - 12 mm
- 1 προέκταση 1/2" 125 mm
- 1 προέκταση 1/2" 255 mm
- 1 άρθρωση-σταυρός 1/2"
- 1 μανέλα ολισθαίνουσα 1/2"
- 1 κασάνια αναστρεφόμενη 1/2" Ⓞ
- 19 καρυδάκια 1/2" εξάγωνα 1/2" ○ 10÷24 - 26 - 27 - 30 - 32 mm
- 13 καρυδάκια 1/4" εξάγωνα ○ 4-4,5-5-5,5-6-7-8-9-10-11-12-13-14 mm
- 6 καρυδάκια 1/4" με μύτη Allen ○ 2,5-3-4-5-6-8 mm
- 1 προέκταση 1/4" 50 mm
- 1 προέκταση 1/4" 150 mm
- 1 άρθρωση-σταυρός 1/4"
- 1 κατσαβιδολαβή 1/4"
- 1 μανέλα ολισθαίνουσα 1/4" 115 mm
- 1 κασάνια αναστρεφόμενη 1/4" Ⓞ
- 1 τσιμπίδια για εσωτερικές ασφάλειες, ίσια ράμφη ○ 180 mm
- 1 τσιμπίδια για εσωτερικές ασφάλειες, κεκαμένα ράμφη ○ 170 mm
- 1 τσιμπίδια για εξωτερικές ασφάλειες, ίσια ράμφη ● 175 mm
- 1 τσιμπίδια για εξωτερικές ασφάλειες, κεκαμένα ράμφη ● 175 mm
- 1 μυτοτσιμπίδο = 180 mm
- 1 Μυτοτσιμπίδα με μακριά ημιστρόγγυλα αυλακωτά ράμφη ● 160 mm
- 1 Πλαγιόκόφτης βαριάς χρήσης ζ 160 mm
- 1 γκαζοτανάλιες, άρθρωση με περαστές λαβές καλυμμένες με αντιολισθητικό PVC 250 mm
- 1 πένσα - γκριπ pliers 240 mm
- 4 κατσαβίδια για βίδες με εγκοπή ● 3x75 - 4x100 - 5,5x150 - 6,5x150 mm
- 3 κατσαβίδια για βίδες με σταυρό Pozidriv®-Supadriv® ○ PZ0 - PZ1 - PZ2
- 7 κατσαβίδια για βίδες Torx® ○ T6-T7-T8-T9-T10-T15-T20
- 2 κοπίδια με νεύρωση 100 - 200 mm
- 1 σφυρί μηχανικού 300 g
- 1 ματσόλα Ø 35 mm
- 5 λίμες ψιλές 200 mm



T05 T06 T31



T52 T55 T80



T91 T145 T138 T153



T198 T205 T234 T236

Beta N.	TR
42	T05
42	T06
31	T31
32	T31
55	T31
96N/SC9	T31
96T	T52
97TTX	T55
920ME	T80
920/21	T80
920/22	T80
920/25	T80
920/42	T80
920/55	T80
920A	T80
900	T91
900ME	T91
900/20	T91
900/21	T91
900/25	T91
900BG/30	T91
900/42	T91
900/55	T91
1032	T145
1034	T145
1036	T145
1038	T145
1150	T138
1166	T138
1084	T138
1048N	T153
1052	T153
1260	T198
1269PZ	T198
1267TX	T205
35	T234
1370	T234
1390	T234
1719BMA8/S5	T236

5904VU/3T

€ 2.510,00 059041203

Συλλογή προτεινόμενη για RSC24 - RSC24A - C37 - C39
RSC24L - RSC24A-XL - RSC24L/CAB - C59 - C39T - C39SM - C39MD - RSC23T - RSC28 - RSC50 - RSC55

5904VU/4T

συλλογή με 197 εργαλεία σε θερμοδιαμορφωμένους δίσκους τακτοποίησης

► Γενική χρήση

Ποσότητα/Περιγραφή

- 1 ζουμπάδες κωνικοί Ø 4 mm
- 1 ζουμπάδες κυλινδρικοί Ø 4 mm
- 1 πόντα Ø 4 mm
- 54 συλλογή με 52 μύτες με εξάγωνο οδηγό 10 mm, και 2 βοηθητικά εξαρτήματα
- 17 κλειδιά γερμανοπολύγωνα 6-7-8-10-11-12-13-14-16-17-18-19-21-22-24-27-30 mm
- 7 κλειδιά πολύγωνα κυρτά διπλά 6x7-8x9-10x11-12x13-14x15-16x17-18x19 mm
- 19 καρυδάκια 1/2" εξάγωνο 1/2" ○ 10-11-12-13-14-15-16-17-18-19
-20-21-22-23-24-26-27-30-32 mm
- 1 προέκταση 1/2" 125 mm
- 1 προέκταση 1/2" 250 mm
- 1 άρθρωση-σταυρός 1/2"
- 1 μανέλα ολισθαίνουσα 1/2" 305 mm
- 1 κασάνια αναστρεφόμενη 1/2" ⊕
- 13 καρυδάκια 1/4" εξάγωνο ○ 4-4,5-5-5,5-6-7-8-9-10-11-12-13-14 mm
- 6 καρυδάκια 1/4" με μύτη Allen ○ 2,5-3-4-5-6-8 mm
- 1 προέκταση 1/4" 50 mm
- 1 προέκταση 1/4" 150 mm
- 1 άρθρωση-σταυρός 1/4"
- 1 κατσαβίδαλαβή 1/4"
- 1 μανέλα ολισθαίνουσα 1/4" 115 mm
- 1 κασάνια αναστρεφόμενη 1/4" ⊕
- 1 Πλαγιόκροφτες ✚ 160 mm
- 1 μυτοσίμπιδο = 180 mm
- 1 γκαζοτάνιες, άρθρωση με περαστές λαβές καλυμμένες με αντιολισθητικό PVC 250 mm
- 7 κατσαβίδι για βίδες με εγκοπή ● 2,5x50 - 3x75 - 3,5x100 - 4x125 - 5,5x150 - 6,5x150 mm
- 6 κατσαβίδι για βίδες με σταυρό Phillips® ⊕ PH0x60 - PH1x80 - PH1x120 - PH2x100 - PH2x150 - PH3x150 mm
- 7 κατσαβίδι για βίδες Torx®, με λαβή ⊕ T6-T7-T8-T9-T10-T15-T20
- 2 κοπίδια με νεύρωση 100-200 mm
- 1 σφυρί μηχανικού 300 g
- 1 ματσόλα Ø 35 mm
- 7 κλειδιά Allen γωνιακά σφαιρικής κεφαλής μαυρισμένα ○ 2,5-3-4-5-6-8-10 mm
- 1 κλειδιά Allen γωνιακά ○ 12 mm
- 31 σετ με 30 μύτες και μαγνητική αυτόματη συγκράτηση σε πλαστική κασετίνα ● ○ ⊕ ⊕ ⊕ ⊕
- 1 φορέας για μύτες

Beta N.	TR
30	
31	
32	
867/C52	
42	T01
90	T40
920A	T83
920/21	T83
920/22	T83
920/25	T83
920/42	T83
920/55	T83
900	T91
900ME	T91
900/20	T91
900/21	T91
900/25	T91
900BG/30	T91
900/42	T91
900/55	T91
1082	T156
1150	T156
1048N	T156
1201E	T211
1202E	T213
1207E/TX	T216
35	T234
1370	T234
1390	T234
96BP	T259
96N	T259
860MD/A31	T259
895/1	T259



T01

T83



T91

T156

T40

T211



T213

T216

T234

T259

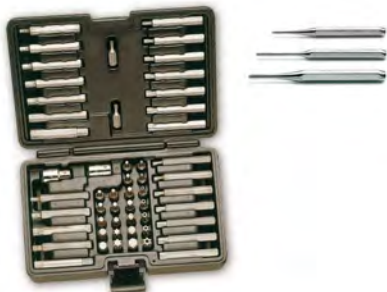

€



5904VU/4T

1.945,00 059241100

Προτείνεται για χρήση σε συνδυασμό με τα RSC23T - RSC24 - RSC24A - RSC24A-XL - RSC24L - RSC24L/CAB - C37 - C39 - C39T - C39SM - C39MD - RSC50 - RSC55 - C59

5908VU/2T

συλλογή με 161 εργαλεία σε θερμοδιαμορφωμένους δίσκους τακτοποίησης

► Γενική χρήση

Ποσότητα/Περιγραφή

- 16 κλειδιά γερμανοπολύγωνα 6÷21 mm
- 5 κλειδιά γερμανοπολύγωνα 22 - 24 - 27 - 30 - 32 mm
- 5 ζουμπάδες κυλινδρικοί Ø 2 - 3 - 4 - 5 - 6 mm
- 1 πόντα Ø 4 mm
- 12 κλειδιά γερμανικά διπλά 6x7 - 8x9 - 10x11 - 12x13 - 14x15 - 16x17 - 18x19 - 20x22 - 21x23 - 24x26 - 27x29 - 30x32 mm
- 9 κλειδιά Allen γωνιακά Ø 1,5 - 2 - 2,5 - 3 - 4 - 5 - 6 - 8 - 10 mm
- 7 κλειδιά πολύγωνα κυρτά διπλά 6x7-8x9-10x11-12x13-14x15-16x17-18x19 mm
- 6 κλειδιά Allen με λαβή Ø 2-2,5-3-4-5-6 mm
- 6 καταβίδια για βίδες Torx® ⚫ T10-T15-T20-T25-T27-T30
- 19 καρυδάκια 1/2" εξάγωνα 1/2" ⚫ 10-11-12-13-14-15-16-17-18-19-20-21-22-23-24-26-27-30-32 mm
- 5 καρυδάκια 1/2" με μύτη Allen 1/2" ⚫ 5-6-8-10-12 mm
- 1 προέκταση-βαρελάκι - 1/2" 125 mm
- 1 προέκταση-βαρελάκι - 1/2" 250 mm
- 1 άρθρωση-σταυρός 1/2"
- 1 μανέλα ολισθαίνουσα 1/2" 305 mm
- 1 καστίνα αναστρεφόμενη 1/2" ⚫
- 13 καρυδάκια 1/4" εξάγωνα ⚫ 4-4,5-5-5,5-6-7-8-9-10-11-12-13-14 mm
- 6 καρυδάκια 1/4" με μύτη Allen ⚫ 2,5-3-4-5-6-8 mm
- 1 προέκταση 1/4" 50 mm
- 1 προέκταση 1/4" 150 mm
- 1 άρθρωση-σταυρός 1/4"
- 1 καταβίδολαβή 1/4"
- 1 μανέλα ολισθαίνουσα 1/4" 115 mm
- 1 καστίνα αναστρεφόμενη 1/4" ⚫
- 1 Πλαγιόκοφτες βαριάς χρήσης ζ 160 mm
- 1 μυτοσίμπιδο = 180 mm
- 1 Μυτοσίμπιδα με μακριά ημιστρόγγυλα αυλακωτά ράμφη ⚫ 160 mm
- 1 σιμπίδια για εσωτερικές ασφάλειες, ίσια ράμφη ⚫ 180 mm
- 1 σιμπίδια για εσωτερικές ασφάλειες, κεκαμένα ράμφη ⚫ 170 mm
- 1 σιμπίδια για εξωτερικές ασφάλειες, ίσια ράμφη ⚫ 175 mm
- 1 σιμπίδια για εξωτερικές ασφάλειες, κεκαμένα ράμφη ⚫ 175 mm
- 1 γκαζοτανάλιες, άρθρωση με περαστές λαβές καλυμμένες με αντιολισθητικό PVC 250 mm
- 1 πένσα - γκριπ pliers 240 mm
- 7 καταβίδια Phillips® ⚫ 2,5x50-3x75-3,5x100-4x125-5,5x100-5,5x150-6,5x150 mm
- 3 καταβίδια Phillips® ⚫ 8x150-8x200-10x200 mm
- 2 καταβίδι για βίδες με σταυρό, πολύ κοντή σειρά ⚫ 4x30-6,5x30 mm
- 6 καταβίδια Phillips® ⚫ PH0x60-PH0x100-PH1x80-PH1x120-PH2x100-PH2x150 mm
- 2 καταβίδια Phillips® ⚫ PH3x150-PH4x200 mm
- 2 καταβίδι για βίδες με σταυρό Phillips®, πολύ κοντή σειρά ⚫ PH1x30-PH2x30 mm
- 2 κοπίδια με νεύρωση 100-200 mm
- 1 σφυρί μηχανικού 300 g
- 1 ματσόλα Ø 35 mm
- 1 λίμες φιλές τετράγωνες, με λαβή 200 mm
- 1 λίμες φιλές τριγωνικές, με λαβή 200 mm
- 1 λίμες φιλές πλακέ, με λαβή 200 mm
- 1 λίμες φιλές ημιστρόγγυλες, με λαβή 200 mm
- 1 λίμες φιλές στρόγγυλες, με λαβή 200 mm
- 1

Beta N.	TR
42	T05
42	T06
31	T31
32	T31
55	T31
96N/SC9	T31
90	T40
96T	T52
97TTX	T55
920A	T82
920ME	T82
920AN/125	T82
920AN/250	T82
920/25	T82
920/42	T82
920/55	T82
900	T91
900ME	T91
900/20	T91
900/21	T91
900/25	T91
900BG/30	T91
900/42	T91
900/55	T91
1084	T138
1150	T138
1166	T138
1032	T145
1034	T145
1036	T145
1038	T145
1048N	T153
1052	T153
1290	T170
1290	T171
1290N	T171
1292	T172
1292	T173
1292N	T173
35	T234
1370	T234
1390	T234
1719BMA..Q	T236
1719BMA..T	T236
1719BMA..P	T236
1719BMA..M	T236
1719BMA..R	T236
VP4	



T05 T06 T31



T40 T52 T55 T91



T82 T138 T153



T145 T170 T171 T172



T173 T234 T236 VP4

€ 2.860,00 059081136

Προτείνεται για χρήση σε συνδυασμό με τα εργαλεία RSC23T - RSC24, 6-7-8 συρτάρια - RSC24A - RSC24A-XL - RSC24L - RSC24L/CAB - RSC28 - C37, 6-7-8 συρτάρια - C39, 6-7-8 συρτάρια - C39MD - C39SM - C59 - RSC50 - RSC55

5914VU/M

συλλογή με 109 εργαλεία για το τρόλτσι C14, σε αφρώδεις δίσκους EVA

► γενικής χρήσης

Ποσότητα/Περιγραφή

- 31 σετ με 30 μύτες και μαγνητική αυτόματη συγκράτηση σε πλαστική κασετίνα ● ○ ⊕ ⊕ ⊕ ⊕
- 1 φορέας για μύτες
- 13 καρυδάκια 1/4" εξάγωνα ○ 4-4,5-5-5,5-6-7-8-9-10-11-12-13-14 mm
- 1 προέκταση 1/4" 150 mm
- 1 άρθρωση-σταυρός 1/4"
- 1 καταβιδολαβή 1/4"
- 1 μανέλα ολισθαίνουσα 1/4"
- 1 κασάνια αναστρεφόμενη 1/4" ⊕
- 16 καρυδάκια 1/2" εξάγωνα ○ 10-11-12-13-14-15-16-17-18-19-21-22-24-27-30-32 mm
- 1 άρθρωση-σταυρός 1/2"
- 1 προέκταση-βαρελάκι - 1/2"
- 1 μανέλα ολισθαίνουσα 1/2"
- 1 κασάνια αναστρεφόμενη 1/2" ⊕
- 16 κλειδιά γερμανοπολύγωνα 6-7-8-9-10-11-12-13-14-15-16-17-18-19-21-22 mm
- 9 κλειδιά Allen γωνιακά ○
- 1 Ρυθμιζόμενο κλειδί 250 mm
- 1 ψαλίδι ηλεκτρολόγου, ίσιες λάμες
- 1 μέτρο-ρολό 5 m
- 1 κοπίδι
- 1 γκαζοτράνιες, άρθρωση με περαστές λαβές καλυμμένες με αντιολισθητικό PVC 250 mm
- 1 Πλαγιόκοφτες ✂ 160 mm
- 1 μυτοσίμπιδο ≡ 180 mm
- 1 Μυτοσίμπιδα με μακριά ημιστρόγγυλα αυλακωτά ράμφη ● 160 mm
- 3 καταβιδίδια για βίδες με εγκοπή ● 3,5x100-5,5x125-6,5x150 mm
- 3 καταβιδίδια για βίδες με σταυρό Phillips ⊕ PH0x60-PH1x80-PH2x100 mm



MC T1



MC T2



MC T3

Beta N.	TR
860MIX/A31	MCT1
895/1	MCT1
900	MCT1
900/...	MCT1
900/25	MCT1
900BG/30C	MCT1
900/42	MCT1
900/55	MCT1
920A	MCT1
920/25	MCT1
920AN/125	MCT1
920/42	MCT1
920/55	MCT1
42	MCT2
96/SC9	MCT2
111E	MCT2
1128BMX	MCT2
1692/5	MCT2
1771	MCT2
1048N	MCT3
1082BM	MCT3
1150BM	MCT3
1166BM	MCT3
1260	MCT3
1262	MCT3

5914VU/M

€



1.380,00 059140112

Assortment recommended in combination with tool trolley C14

NB: for correct closure of upper module of tool trolley, tool panel under cover should be removed.

5988U/7M

συλλογή με 215 εργαλεία σε μαλακούς δίσκους τακτοποίησης

► Γενική χρήση

Ποσότητα/Περιγραφή

- 22 κλειδιά γερμανοπλύγωνα 6-7-8-9-10-11-12-13-14-15-16-17-18-19-20-21-22-24-27-30-32-36 mm
- 8 κλειδιά γερμανικά διπλά 6x7-8x9-10x11-12x13-14x15-16x17-18x19-20x22 mm
- 9 κλειδιά Allen γωνιακά \odot 1,5÷10 mm
- 7 μύτες Allen \odot 4-5-6-7-8-10-12 mm
- 7 μύτες Allen \odot 4-5-6-7-8-10-12 mm
- 5 μύτες μορφής ΧΖΝ® \odot 5-6-8-10-12 mm
- 5 μύτες μορφής ΧΖΝ® \odot 5-6-8-10-12 mm
- 7 μύτες για βίδες Torx® \odot T20-T25-T30-T40-T45-T50-T55
- 6 μύτες για βίδες Torx® \odot T25-T30-T40-T45-T50-T55
- 7 μύτες για βίδες Tamper Resistant Torx® \odot T20-T25-T30-T40-T45-T50-T55
- 1 καρυδάκια-φορείς για μύτες 867
- 1 καρυδάκια-φορείς για μύτες 867
- 1 φορέας για μύτες
- 1 φορέας για μύτες
- 1 φορέας για μύτες
- 13 καρυδάκια 1/4" εξάγωνα \odot 4-4,5-5-5,5-6-7-8-9-10-11-12-13-14 mm
- 9 καρυδάκια χειρός εξάγωνα, μακριά σειρά \odot 5-6-7-8-9-10-11-12-13 mm
- 5 καρυδάκια 1/4" με μύτη Allen \odot 3-4-5-6-7 mm
- 4 καρυδάκια με μύτη για βίδες με εγκοπή \bullet 0,8x4-1x5,5-1,2x6,5-1,2x8 mm
- 4 καρυδάκια με μύτη για βίδες με σταυρό Phillips® \oplus PH1-PH2-PH3-PH4
- 7 καρυδάκια με μύτη για βίδες Torx® \odot T10-T15-T20-T25-T27-T30-T40
- 1 προέκταση 1/4" 50 mm
- 1 προέκταση 1/4" 100 mm
- 1 προέκταση 1/4" 150 mm
- 1 άρθρωση-σταυρός 1/4"
- 1 κατσαβίδαλαβή 1/4"
- 1 μανέλα ολισθαίνουσα 1/4"
- 1 κασάνια αναστρεφόμενη 1/4" \oplus
- 21 καρυδάκια 1/2" εξάγωνα 1/2" \odot 8-10-11-12-13-14-15-16-17-18-19-20-21-22-23-24-26-27-28-30-32 mm
- 1 προσαρμογή, οδηγό 1/2" θηλυκός και 3/8" αρσενικός
- 1 άρθρωση-σταυρός 1/2"
- 1 προέκταση-βαρελάκι - 1/2" 125 mm
- 1 προέκταση-βαρελάκι - 1/2" 250 mm
- 1 μανέλα ολισθαίνουσα 1/2"
- 1 κασάνια αναστρεφόμενη 1/2" \oplus
- 8 καρυδάκια 1/2" για βίδες Torx® \odot 10-12-14-16-18-20-22-24 mm
- 11 καρυδάκια χειρός εξάγωνα, μακριά σειρά \odot 10-12-13-14-15-16-17-18-19-21-22
- 1 Πλαγιόκφτες βαριάς χρήσης ζ 160 mm
- 1 μυτοσίμπιδο \equiv 180 mm
- 1 Μυτοσίμπιδα με μακριά ημιστρόγγυλα αυλακωτά ράμφη \bullet 160 mm
- 6 κατσαβίδι για βίδες με εγκοπή \bullet 2,5x50-3x75-4x100-5,5x125-6,5x150-8x200 mm
- 1 κατσαβίδι για βίδες με εγκοπή, πολύ κοντή σειρά \bullet 4x30 mm
- 4 κατσαβίδι για βίδες με σταυρό Phillips® \oplus PH0x60-PH1x80-PH2x100-PH3x150 mm
- 1 κατσαβίδι για βίδες με σταυρό Phillips®, πολύ κοντή σειρά \oplus PH1X30 mm
- 12 κατσαβίδι για βίδες Torx®, με λαβή \odot T6-T7-T8-T9-T10-T15-T20-T25-T27-T30-T40-T45
- 1 κατσαβίδι δοκιμαστικό \bullet
- 2 κοπίδια με νεύρωση 100-200 mm
- 1 σφυρί μηχανικού 300 g
- 1 ματσόλα \varnothing 35 mm

Beta N.	TR
42	M01
55	M33
96/SC9	M33
867PE	M86
867PEL	M86
867XZN	M86
867XZNL	M86
867TX	M86
867TXL	M86
867RTX	M86
867/1	M86
867/2	M86
895/1	M100
895/3	M100
895/6	M100
900	M100
900L	M100
900ME	M100
900LP	M100
900PH	M100
900TX	M100
900/20	M100
900/20L	M100
900/21	M100
900/25	M100
900BG/30	M100
900/42	M100
900/55	M100
920A	M100
920/15	M100
920/25	M100
920AN/125	M100
920AN/250	M100
920/42	M100
920/55	M100
920FTX	M100
920AL	M100
1084BM	M136
1150BM	M136
1166BM	M136
1201E	M213
1201EN	M213
1202E	M213
1202EN	M213
1207E/TX	M213
1253	M213
35	M234
1370	M234
1390	M234



M01



M100

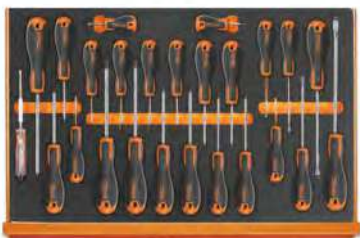

M213



M33 M86 M136 M234

5988U/7M

€ 2.890,00 059881019

Προτείνεται για χρήση σε συνδυασμό με τα εργαλεία RSC23T - RSC24 - RSC24A - RSC24A-XL - RSC24L - RSC24L/CAB - RSC28 - C37 - C39 - C39SM - C39MD - RSC50 - RSC55 - C59



5915VU/0

συλλογή με 35 εργαλεία

► Γενικής χρήσης

Ποσότητα/Περιγραφή

- 1 πόντα 4 mm
- 1 κοπίδια με νεύρωση 125 mm
- 8 κλειδιά γερμανικά διπλά 6x7-8x9-10x11-12x13-14x15-16x17-18x19-20x22 mm
- 7 Γωνιακά κλειδιά Allen \bigcirc 1,5-2-2,5-3-4-5-6 mm
- 1 Ρυθμιζόμενο κλειδί 150 mm
- 1 γκαζοτανάλιες, άρθρωση με περαστές λαβές καλυμμένες με αντιολισθητικό PVC 250 mm
- 1 π्लाгиоκόφτες, αντιολισθητικές λαβές καλυμμένες με διπλό στρώμα PVC, βιομηχανικό φινιρίσμα \leq 160 mm
- 1 ψαλίδι ηλεκτρολόγου, ίσιες λάμες
- 1 πένσες βαρέος τύπου, αντιολισθητικές λαβές καλυμμένες με διπλό στρώμα PVC, βιομηχανικό φινιρίσμα \equiv 180 mm
- 1 μυτοσίμπιδα με μακριά ημιστρόγγυλα αυλακωτά ράμφη, αντιολισθητικές λαβές καλυμμένες με διπλό στρώμα PVC, βιομηχανικό φινιρίσμα \bullet 160 mm
- 4 κατσαβίδι για βίδες με εγκοπή \bullet 3x75-4x100-5,5x100-6,5x150 mm
- 3 κατσαβίδι για βίδες με σταυρό Phillips® \oplus PH0x60-PH1x80-PH2x100 mm
- 1 σφυρί μηχανικού 300 g
- 1 μέτρο-ρολό 3 m
- 1 κοπίδι 18 mm
- 1 σουγιάς αυτοκινήτου
- 1 φακός με LED υψηλής φωτεινότητας, από ανθεκτικό ανοδιωμένο αλουμίνιο, έως 500 lumens

Beta N.
32
35
55
96/BGS7
111E
1048N
1082G
1128BMX
1150G
1166G
1201E
1202E
1370
1692/3
1771
1778SOS
1833S

5915VU/0

€

509,00 059151021

Συλλογή προτεινόμενη για C4 - C5 - C5S - C6T



5915VU/1

συλλογή με 45 εργαλεία

► Γενικής χρήσης

Ποσότητα/Περιγραφή

- 2 ζουμπάδες κωνικοί \bigcirc 2-3 mm
- 1 πόντα \bigcirc 4 mm
- 2 κοπίδια 125-150 mm
- 1 καλέμια 150 mm
- 14 κλειδιά γερμανοπολύγωνα 6+14 - 17 - 19 - 21 - 22 - 24 mm
- 9 κλειδιά Allen γωνιακά \bigcirc 1,5 - 2 - 2,5 - 3 - 4 - 5 - 6 - 8 - 10 mm
- 1 Ρυθμιζόμενο κλειδί 250 mm
- 1 γκαζοτανάλιες, άρθρωση με περαστές λαβές καλυμμένες με αντιολισθητικό PVC 250 mm
- 1 π्लाгиоκόφτες, αντιολισθητικές λαβές καλυμμένες με διπλό στρώμα PVC, βιομηχανικό φινιρίσμα \leq 160 mm
- 1 ψαλίδι ηλεκτρολόγου, ίσιες λάμες
- 1 πένσες βαρέος τύπου, αντιολισθητικές λαβές καλυμμένες με διπλό στρώμα PVC, βιομηχανικό φινιρίσμα \equiv 180 mm
- 1 μυτοσίμπιδα με μακριά ημιστρόγγυλα αυλακωτά ράμφη, αντιολισθητικές λαβές καλυμμένες με διπλό στρώμα PVC, βιομηχανικό φινιρίσμα \bullet 160 mm
- 4 κατσαβίδι για βίδες με εγκοπή \bullet 3x75 - 4x100 - 5,5x100 - 6,5x150 mm
- 3 κατσαβίδι για βίδες με σταυρό Phillips® \oplus PH0x60 - PH1x80 - PH2x100 mm
- 1 σφυρί μηχανικού 300 g
- 1 μέτρο-ρολό 5 m
- 1 κοπίδι

Beta N.
30
32
34
36
42
96/SC9
111E
1048N
1082G
1128BMX
1150G
1166G
1201E
1202E
1370
1692
1771

5915VU/1

€

619,00 059151024

Συλλογή προτεινόμενη για C8 - C9 - C10 - C10S - C11 - CP15 -CP15L - C16 - CP17 - CP17L - C18



5915VU/2

συλλογή με 49 εργαλεία

► Γενικής χρήσης

Ποσότητα/Περιγραφή

- 8 6x7 - 8x9 - 10x11 - 12x13 - 14x15
16x17 - 18x19 - 20x22 mm
- 9 κλειδιά Allen γωνιακά \odot 1,5 - 2 - 2,5 - 3 - 4 - 5 - 6 - 8 - 10 mm
- 13 καρυδάκια 1/4" εξάγωνα \odot 4 - 4,5 - 5 - 5,5 - 6 - 7 - 8 - 9 - 10 - 11 - 12 - 13 - 14 mm
- 1 προέκταση 1/4" 150 mm
- 1 άρθρωση-σταυρός 1/4"
- 1 καταβιδολαβή 1/4"
- 1 μανέλα ολισθαίνουσα 1/4"
- 1 κασάνια αναστρεφόμενη 1/4" \oplus
- 1 γκαζοτανάλιες, άρθρωση με περασιές λαβές καλυμμένες με αντισλινθητικό PVC 250 mm
- 1 ψαλίδι ηλεκτρολόγου, ίσιες λάμες
- 1 πένσες βαρέος τύπου, αντισλινθητικές λαβές καλυμμένες με διπλό στρώμα PVC, βιομηχανικό φινίρισμα \equiv 180 mm
- 4 καταβιδί για βίδες με εγκοπή \bullet 3x75 - 4x100 - 5,5x150 - 6,5x150 mm
- 3 καταβιδί για βίδες με σταυρό Phillips® \oplus PH0x60 - PH1x80 - PH2x100 mm
- 1 σφυρί μηχανικού 300 g
- 1 μέτρο-ρολό 3 m
- 1 ανταλλακτικές λεπίδες 18 mm, 10 τεμάχια ανά κουτί, για τα 1771, 1771BM, 1771HD
- 1 κοπίδι 18 mm

Beta N.
55/B8N
96/SC9
900
900/21
900/25
900BG/30
900/42
900/55
1048N
1128BMX
1150G
1201E
1202E
1370
1692
1771RL
1771

€ 540,00 059151027

Συλλογή προτεινόμενη για C7 - CP15 - C20 - C20L



5915VU/3

συλλογή με 74 εργαλεία

► Γενικής χρήσης

Ποσότητα/Περιγραφή

- 1 ζουμπάδες κυλινδρικοί \varnothing 4 mm
- 1 πόντα \varnothing 4 mm
- 1 κοπίδια 150 mm
- 14 κλειδιά γεραμοπολύγωνα 6-7-8-10-11-12-13-14-15-16-17-19-22-24 mm
- 9 κλειδιά Allen γωνιακά \odot 1,5-10 mm
- 3 κλειδιά Allen με λαβή \odot 4 - 5 - 6 mm
- 1 Ρυθμιζόμενο κλειδί 250 mm
- 13 καρυδάκια 1/2" εξάγωνα 1/2" \odot 8-17 - 19 - 22 - 24 mm
- 1 προέκταση 1/2" 125 mm
- 1 προέκταση 1/2" 255 mm
- 1 άρθρωση-σταυρός 1/2"
- 1 μανέλα ολισθαίνουσα 1/2"
- 1 κασάνια αναστρεφόμενη 1/2" \oplus
- 8 κλειδιά εξάγωνα σωληνωτά διπλά, ελαφριά σειρά 6x7 - 8x9 - 10x11 - 12x13 - 14x15 - 16x17 - 18x19 - 20x22 mm
- 2 μοχλοί για σωληνωτά κλειδιά
- 1 Γκαζοτανάλιες, άρθρωση με περασιές λαβές 250 mm
- 1 πένσα - γκριπ pliers 240 mm
- 1 πλαγιοκόφτες βαριάς χρήσης, λαβές καλυμμένες με διπλό αντισλινθητικό στρώμα PVC, βιομηχανικό φινίρισμα \leq 160 mm
- 1 ψαλίδι ηλεκτρολόγου, ίσιες λάμες
- 1 πένσες βαρέος τύπου, αντισλινθητικές λαβές καλυμμένες με διπλό στρώμα PVC, βιομηχανικό φινίρισμα \equiv 180 mm
- 1 μυτοσίμπδα με μακριά ημιστρόγγυλα αυλακωτά ράμφη, αντισλινθητικές λαβές καλυμμένες με διπλό στρώμα PVC, βιομηχανικό φινίρισμα \bullet 160 mm
- 4 καταβιδί για βίδες με εγκοπή \bullet 3x75 - 4x100 - 5,5x150 - 6,5x150 mm
- 3 καταβιδί για βίδες με σταυρό Phillips® \oplus PH0x60 - PH1x80 - PH2x100 mm
- 1 σφυρί μηχανικού 400 g
- 1 μέτρο-ρολό 5 m
- 1 σιδηροπρίονο, αλουμινένια λαβή
- 1 λαδικό χειρός πλαστικό 150 cc
- 1 κοπίδι

Beta N.
31
32
34
42
96/SC9
96T
111E
920A
920/21
920/22
920/25
920/42
920/55
935
940
1048VN
1052
1084G
1128BMX
1150G
1166G
1201E
1202E
1370
1692
1726
1754
1771

€ 1.145,00 059151028

Συλλογή προτεινόμενη για C7 - C9 - C10 - C10S - C11 - CP15L - C16 - CP17 - CP17L - C19 - C19L - C20 - C20L



5915VU/4

συλλογή με 80 εργαλεία

► Γενικής χρήσης

Ποσότητα/Περιγραφή

- 1 ζουμπάδες κυλινδρικοί Ø 4 mm
- 1 πόντα Ø 4 mm
- 1 κοπίδια 150 mm
- 15 κλειδιά γερμανοπολύγωνα 6-7-8-9-10-11-12-13-14-15-16-17-19-22-24 mm
- 9 κλειδιά Allen γωνιακά ○ 1,5+10 mm
- 1 Ρυθμιζόμενο κλειδί 250 mm
- 13 καρδάρια 1/2" εξάγωνα 1/2" ○ 8+17 - 19 - 22 - 24 mm
- 1 προέκταση 1/2" 255 mm
- 1 άρθρωση-σταυρός 1/2"
- 1 μανέλα ολισθαίνουσα 1/2"
- 1 καστάνια αναστρεφόμενη 1/2" @
- 17 κλειδιά πίπας γωνιακά εξάγωνα - πολύγωνα 6+22 mm
- 1 γκαζοτανάλιες, άρθρωση με περαστές λαβές καλυμμένες με αντιολισθητικό PVC 250 mm
- 1 πένσα - γκριπ pliers 240 mm
- 1 πλαγιόκοφτες βαριάς χρήσης, λαβές με διπλό υλικό, βιομηχανικό φινίρισμα ζ 160 mm
- 1 ψαλίδι ηλεκτρολόγου, ίσιες λάμες
- 1 πένσες βαρέος τύπου, λαβές από διπλό υλικό, βιομηχανικό φινίρισμα = 180 mm
- 1 μυτοσίμπιδα με μακριά ημιστρόγγυλα αυλακωτά ράμφη, λαβές από διπλό υλικό, βιομηχανικό φινίρισμα ● 160 mm
- 4 κατσαβίδι για βίδες με εγκοπή ● 3x75 - 4x100 - 5,5x150 - 6,5x150 mm
- 3 κατσαβίδι για βίδες με σταυρό Phillips® ● PH0x60 - PH1x80 - PH2x100 mm
- 1 σφυρί καρφώματος 32 mm
- 1 μέτρο-ρολό 5 m
- 1 σιδηροπρίονο, αλουμινένια λαβή
- 1 λαδικό χειρός πλαστικό 150 cc
- 1 κοπίδι

Beta N.

- 31
- 32
- 34
- 42
- 96/SC9
- 111E
- 920A
- 920/22
- 920/25
- 920/42
- 920/55
- 932/S17
- 1048N
- 1052
- 1084GBM
- 1128BMX
- 1150GBM
- 1166GBM
- 1201E
- 1202E
- 1370F
- 1692
- 1726
- 1754
- 1771

€

5915VU/4

1.480,00 059151045

Συλλογή προτεινόμενη για C20 - C20L



5915VU/5

συλλογή με 111 εργαλεία

► Γενικής χρήσης

Ποσότητα/Περιγραφή

- 1 ζουμπάδες κυλινδρικοί Ø 4 mm
- 1 πόντα Ø 4 mm
- 1 κοπίδια 150 mm
- 17 κλειδιά γερμανοπολύγωνα 6-7-8-9-10-11-12-13-14-15-16-17-18-19-20-21-22 mm
- 8 κλειδιά γερμανικά διπλά 6x7-8x9-10x11-12x13-14x15-16x17-18x19-20x22 mm
- 9 κλειδιά Allen γωνιακά σφαιρικής κεφαλής ○
- 1 Ρυθμιζόμενο κλειδί 250 mm
- 39 11 καρδάρια, 20 μύτες και 8 βοηθητικά εξαρτήματα
- 13 11 καρδάρια εξάγωνα και 4 βοηθητικά εξαρτήματα
- 1 γκαζοτανάλιες, άρθρωση με περαστές λαβές καλυμμένες με αντιολισθητικό PVC 250 mm
- 1 πένσα - γκριπ pliers 240 mm
- 1 πλαγιόκοφτες, αντιολισθητικές λαβές καλυμμένες με διπλό στρώμα PVC, βιομηχανικό φινίρισμα ζ 160 mm
- 1 τανάλιες οικοδόμων 220 mm
- 1 ψαλίδι ηλεκτρολόγου, ίσιες λάμες
- 1 πένσες βαρέος τύπου, αντιολισθητικές λαβές καλυμμένες με διπλό στρώμα PVC, βιομηχανικό φινίρισμα = 180 mm
- 1 μυτοσίμπιδα με μακριά ημιστρόγγυλα αυλακωτά ράμφη, αντιολισθητικές λαβές καλυμμένες με διπλό στρώμα PVC, βιομηχανικό φινίρισμα ● 160 mm
- 4 κατσαβίδι για βίδες με εγκοπή ● 3x75 - 4x100 - 5,5x150 - 6,5x150 mm
- 3 κατσαβίδι για βίδες με σταυρό Phillips® ● PH0x60 - PH1x80 - PH2x100 mm
- 1 σφυρί μηχανικού 300 g
- 1 ματσόλα Ø 35 mm
- 1 μέτρο-ρολό 3 m
- 1 λίμες ψιλές
- 1 σιδηροπρίονο, αλουμινένια λαβή 440 mm
- 1 κοπίδι 18 mm
- 1 φακός επιθεώρησης LED, από ανθεκτικό ανοδιωμένο αλουμίνιο

Beta N.

- 31
- 32
- 34
- 42
- 55/S8
- 96BPC/SC9
- 111E
- 900/C11
- 920A/C11
- 1048N
- 1052
- 1082G
- 1098
- 1128BMX
- 1150G
- 1166G
- 1201E
- 1202E
- 1370
- 1390
- 1692/3
- 1719BMA8/M
- 1726
- 1771BM
- 1833XS/2

€

5915VU/5

1.450,00 059151046

Συλλογή προτεινόμενη για C12 - C41S - C41H - C42S - C42H

5915VU/AS

συλλογή με 68 εργαλεία

► Γενικής χρήσης

Ποσότητα/Περιγραφή

- 1 ζουμπάδες κυλινδρικοί Ø 4 mm
- 1 πόντα Ø 4 mm
- 1 κοπίδια 150 mm
- 13 κλειδιά γεραμοπολύγωνα 1/4 - 5/16 - 3/8 - 7/16 - 1/2 - 9/16 - 5/8 - 11/16 - 3/4 - 13/16 - 7/8 - 15/16 - 1"
- 8 κλειδιά πολύγωνα κυρτά διπλά 1/4"÷1"
- 9 ○ 3/64"÷3/8"
- 1 Ρυθμιζόμενο κλειδί 250 mm
- 11 καρυδάκια 1/2" πολύγωνα ○ 3/8 - 7/16 - 1/2 - 9/16 - 5/8 - 11/16 - 3/4 - 13/16 - 7/8 - 15/16 - 1"
- 1 προέκταση 1/2" 125 mm
- 1 προέκταση 1/2" 255 mm
- 1 άρθρωση-σταυρός 1/2"
- 1 μανέλα ολισθαίνουσα 1/2"
- 1 κασάνια αναστρεφόμενη 1/2" ®
- 1 γκαζοτανάλιες, άρθρωση με περαστές λαβές καλυμμένες με αντιολισθητικό PVC 250 mm
- 1 πένσα - γκριπ pliers 240 mm
- 1 πλαγιοκόφτες βαριάς χρήσης, λαβές με διπλό υλικό, βιομηχανικό φινίρισμα ζ 160 mm
- 1 ψαλίδι ηλεκτρολόγου, ίσιες λάμες
- 1 πένσες βαρέος τύπου, λαβές από διπλό υλικό, βιομηχανικό φινίρισμα = 180 mm
- 1 μυτοσίμπιδα με μακριά ημιστρόγγυλα αυλακωτά ράμφη, λαβές από διπλό υλικό, βιομηχανικό φινίρισμα ● 160 mm
- 4 κατασαβίδι για βίδες με εγκοπή ● 3x75 - 4x100 - 5,5x150 - 6,5x150 mm
- 3 κατασαβίδι για βίδες με σταυρό Phillips® ● PH0x60 - PH1x80 - PH2x100 mm
- 1 σφυρί μηχανικού 300 g
- 1 μέτρο-ρολό 5 m
- 1 σιδεροπρίονο, αλουμινένια λαβή
- 1 λαδικό χειρός πλαστικό 150 cc
- 1 κοπίδι

Beta N.	
31	
32	
34	
42AS	
90AS/8	
96AS/SC9	
111E	
920AS	
920/21	
920/22	
920/25	
920/42	
920/55	
1048N	
1052	
1084GBM	
1128BMX	
1150GBM	
1166GBM	
1201E	
1202E	
1370	
1692	
1726	
1754	
1771	

€

5915VU/AS 1.255,00 059151032

Συλλογή προτεινόμενη για C10 - C20 - C20L

5927VU/M

συλλογή με 108 εργαλεία σε μαλακούς δίσκους τακτοποίησης

► Γενική χρήση

Ποσότητα/Περιγραφή

- 16 κλειδιά γεραμοπολύγωνα 6-7-8-9-10-11-12-13-14-15-16-17-18-19-21-22 mm
- 1 Πλαγιοκόφτες βαριάς χρήσης ζ 160 mm
- 9 κλειδιά Allen γωνιακά ○ 1,5-2-2,5-3-4-5-6-8-10 mm
- 1 μυτοσίμπιδο = 180 mm
- 1 Μυτοσίμπιδα με μακριά ημιστρόγγυλα αυλακωτά ράμφη ● 160 mm
- 3 κατασαβίδι για βίδες με εγκοπή ● 3,5x100-5,5x150-6,5x150 mm
- 3 κατασαβίδι για βίδες με σταυρό Phillips® ● PH0x3x60-PH1x4,5x80-PH2x6x100 mm
- 31 σετ με 30 μύτες και μαγνητική αυτόματη συγκράτηση σε πλαστική κασέτινα ● ○ ⊕ ⊕ ⊕ ⊕
- 1 γκαζοτανάλιες, άρθρωση με περαστές λαβές καλυμμένες με αντιολισθητικό PVC 250 mm
- 1 σφυρί μηχανικού 300 mm
- 1 πόντα 4 mm
- 1 καλέμια 4 mm
- 13 καρυδάκια 1/4" εξάγωνα ○ 4-4,5-5-5,5-6-7-8-9-10-11-12-13-14 mm
- 1 προέκταση 1/4" 150 mm
- 1 άρθρωση-σταυρός 1/4"
- 1 κατασαβιδολαβή 1/4"
- 1 μανέλα ολισθαίνουσα 1/4"
- 1 κασάνια αναστρεφόμενη 1/4" ®
- 16 καρυδάκια 1/2" εξάγωνα 1/2" ○ 10-11-12-13-14-15-16-17-18-19-21-22-24-27-30-32 mm
- 1 άρθρωση-σταυρός 1/2"
- 1 προέκταση-βαρελάκι - 1/2" 125 mm
- 1 μανέλα ολισθαίνουσα 1/4"
- 1 κασάνια αναστρεφόμενη 1/2" ®
- 1 φορέας για μύτες

Beta N.	TR
42	MC10
1084BM	MC10
96SC9	MC10
1150BM	MC10
1166BM	MC10
1201E	MC10
1202E	MC10
860MIX/A31	MC20
1048N	MC20
1370	MC20
32	MC20
36	MC20
900	MC20
900/21	MC20
900/25	MC20
900BG/30C	MC20
900/42	MC20
900/55	MC20
920A	MC20
920/25	MC20
920AN/125	MC20
900/42	MC20
920/55	MC20
895/1	MC20

€

5927VU/M 1.132,00 059271021

Συλλογή προτεινόμενη για RSC22 - C27S - RSC23 - RSC23C

VP-LS

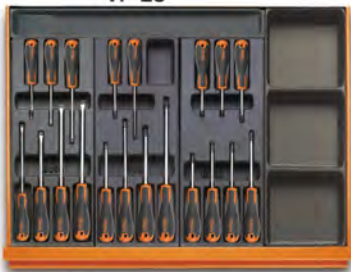
T211 T213 T216 VP3-SC
VP-LST145 T153 T137 VP3-SC
VP-LD VP-LD

T85



T234 T294

VP-LS

T80 T239 VP3-SC
VP-LST01 T33 VP3-SC
VP-LD VP-LD

T68 T236



T50

5938U/2T

συλλογή με 210 εργαλεία σε θερμοδιαμορφωμένους δίσκους τακτοποίησης

► Γενική χρήση

Ποσότητα/Περιγραφή

- 7 κατσαβίδι για βίδες με εγκοπή ● 2,5x50 - 3x75 - 3,5x100 - 4x125
5,5x100 - 5,5x150 - 6,5x150 mm
- 6 κατσαβίδι για βίδες με σταυρό Phillips® ● PH0x60-PH1x80-PH1x120-PH2x100-PH2x150-
PH3x150 mm
- 7 κατσαβίδι για βίδες Torx®, με λαβή ◉ T6-T7-T8-T9-T10-T15-T20

- 1 τσιμπίδια για εσωτερικές ασφάλειες, ίσια ράμφη ◉ 180 mm
- 1 τσιμπίδια για εσωτερικές ασφάλειες, κεκαμένα ράμφη ◉ 170 mm
- 1 τσιμπίδια για εξωτερικές ασφάλειες, ίσια ράμφη ● 175 mm
- 1 τσιμπίδια για εξωτερικές ασφάλειες, κεκαμένα ράμφη ● 175 mm
- 1 γκαζοτανάλιες, άρθρωση με περαστές λαβές καλυμμένες με αντιολισθητικό PVC 250 mm
- 1 πένσα - γκριπ pliers 240 mm
- 1 Πλαγκοκόφτες βαριάς χρήσης ζ 160 mm
- 1 μυτοσίμπιδο = 180 mm
- 1 Μυτοσίμπιδο με μακριά ημιστρόγγυλα αυλακωτά ράμφη ● 160 mm
- 1 κλειδί με αναστρεφόμενη κασάνια για μύτες 1/4x5/16
- 13 καρυδάκια 1/4" εξάγωνα ◉ 4-4,5-5-5,5-6-7-8-9-10-11-12-13-14 mm
- 1 κασάνια αναστρεφόμενη 1/4" ◉ 125 mm
- 1 μανέλα ολισθαίνουσα 1/4" 115 mm
- 1 κατσαβιδολαβή 1/4" 176 mm
- 1 άρθρωση-σταυρός 1/4" 41 mm
- 1 προέκταση 1/4" 150 mm
- 1 μαγνητική συγκράτηση για μύτες με λαβή 230 mm
- 5 μύτες για βίδες Spanner ● 4-6-8-10-12 mm
- 8 μύτες για βίδες Torq-Set® ◉ 0-1-2-3-4-5-6-8 mm
- 6 μύτες για βίδες Tri-Wing® ◉ 1-2-3-4-5-6 mm
- 8 μύτες για βίδες Tamper Resistant Torx® ◉ T9-T10-T15-T20-T25-T27-T30-T40
- 11 μύτες για βίδες Torx® ◉ T6-T7-T8-T9-T10-T15-T20-T25-T27-T30-T40
- 3 μύτες για βίδες με σταυρό Pozidriv®-Supadriv® ◉ PZ1 - PZ2 - PZ3
- 4 μύτες για βίδες με σταυρό Phillips® ◉ PH0 - PH1 - PH2 - PH3
- 8 μύτες Allen για εργαλεία ◉ 2 - 2,5 - 3 - 4 - 5 - 6 - 8 - 10 mm
- 7 μύτες για βίδες με εγκοπή ● 0,5x3 - 0,6x4,5 - 0,8x5,5 - 1x5,5 - 1,2x6,5 - 1,2x8 - 1,6x8 mm
- 2 κοπίδια με νεύρωση 100 - 200 mm
- 1 σφυρί μηχανικού 300 g
- 1 ματσόλα Ø 35 mm
- 1 μέτρο-ρολό 5 m
- 1 σιδηροπρίονο μίνι
- 1 ανταλλακτικές λεπίδες 18 mm, 10 τεμάχια ανά κουτί, για τα 1771, 1771BM, 1771HD
- 1 κοπίδι
- 19 καρυδάκια 1/2" εξάγωνα 1/2" ◉ 10 - 11 - 12+19 - 20 - 21 - 22 - 23 - 24 - 26 - 27 - 30 - 32 mm
- 5 καρυδάκια 1/2" με μύτη Allen 1/2" ◉ 5 - 6 - 8 - 10 - 12 mm
- 1 προέκταση 1/2" 125 mm
- 1 προέκταση 1/2" 255 mm
- 1 άρθρωση-σταυρός 1/2"
- 1 μανέλα ολισθαίνουσα 1/2"
- 1 κασάνια αναστρεφόμενη 1/2" ◉
- 1 πόντα Ø 4 mm
- 6 ζουμπάδες κυλινδρικοί με λαβή 2-3-4-5-6-8 mm
- 17 κλειδιά γερμανοπολύγωνα 6-7-8-10-11-12-13-14-16-17-18-19-21-22-24-27-30 mm
- 8 κλειδιά γερμανικά διπλά 6x7 - 8x9 - 10x11 - 12x13 - 14x15 - 16x17 - 18x19 - 20x22 mm
- 9 κλειδιά Allen γωνιακά ◉
- 6 κλειδιά Allen σε T με τρία αρσενικά εξάγωνα άκρα 2,5 - 3 - 4 - 5 - 6 - 8 mm
- 5 λίμες ψιλές 200 mm
- 11 κλειδιά Allen με λαβή ◉ 2 - 2,5 - 3 - 3,5 - 4 - 4,5 - 5 - 6 mm
- 4 δίσκοι τακτοποίησης, άδειοι
- 4 δίσκοι τακτοποίησης, άδειοι
- 4 δίσκοι τακτοποίησης, άδειοι

Beta N.	TR
1201E	T211
1202E	T213
1207E/TX	T216
1032	T145
1034	T145
1036	T145
1038	T145
1048N	T153
1052	T153
1084BM	T137
1150BM	T137
1166BM	T137
194	T85
900	T85
900/55	T85
900/42	T85
900BG/30	T85
900/25	T85
900/21	T85
851SR	T85
861SP	T85
861TQS	T85
861TRW	T85
861RTX	T85
861TX	T85
861PZ	T85
861PH	T85
861PE	T85
861LP	T85
35	T234
1370	T234
1390	T234
1692	T294
1725CR	T294
1771RL	T294
1771	T294
920A	T80
920ME	T80
920/21	T80
920/22	T80
920/25	T80
920/42	T80
920/55	T80
32	T239
31BM	T239
42	T01
55	T33
96/SC9	T33
951	T68
1719BMA8/S5	T236
96T	T50
VP-3SC	VP-LS
VP-LS	VP-LS
VP-LD	VP-LD

€ 3.080,00 059381062

5938U/2T

Συλλογή προτεινόμενη για C38

5957U-P

συλλογή με 133 εργαλεία

► Γενική συντήρηση

Ποσότητα/Περιγραφή

Beta N.

6	ζουμπάδες κυλινδρικοί 2 + 8 mm	31/SP6
6	2 ζουμπάδες κωνικοί, 1 πόντα, 3 κοπίδια σε μεταλλική βάση	38/SP6
17	γερμανοπλύγωνα 6+22 - 24 - 27 - 30 mm	42/S17X
12	κλειδιά γερμανικά διπλά 6x7 + 30x32 mm	55/S12X
8	κλειδιά Allen με λαβή 2 + 10 mm	96T/S8
8	σειρά από 8 γωνιακά κλειδιά για βίδες Torx® T9 + T40	97TX/SC8
1	Ρυθμιζόμενο κλειδί 250 mm	111E
13	καρυδάκια 1/2" εξάγωνα με ράγα \varnothing 10 + 22 mm	920A/SB13
8	καρυδάκια 1/2" εξάγωνα με ράγα \varnothing 23 + 32 mm	920A/SB8
7	καρυδάκια με μύτη για βίδες με εγκοπή ή με σταυρό Phillips® ●	920LH/SB7
	● 1,2x65 - 1,2x8 - 1,6x9 - 2x12mm - PH1-PH2-PH3	
1	τσιμπίδια για εσωτερικές ασφάλειες, ίσια ράμφη \varnothing 180 mm	1032
1	τσιμπίδια για εσωτερικές ασφάλειες, κεκαμένα ράμφη \varnothing 170 mm	1034
1	τσιμπίδια για εξωτερικές ασφάλειες, ίσια ράμφη ● 175 mm	1036
1	τσιμπίδια για εξωτερικές ασφάλειες, κεκαμένα ράμφη ● 175 mm	1038
1	γκαζοτάνιες, άρθρωση με περαστές λαβές καλυμμένες με αντιολισθητικό PVC 250 mm	1048N
1	πένσα - γκριπ pliers 240 mm	1052
1	ψαλίδι για λεπτή λαμαρίνα 250 mm	1112
1	ψαλίδι ηλεκτρολόγου, ίσιες λάμες	1128BMX
8	κατσαβίδια 2,5x50 - 3x75 - 4x100 - 5,5x125 - 6,5x150	1263/D8
	PH0 - PH1 - PH2	
2	σφυρί μηχανικού 300 - 600 g	1370
1	ματσόλα 35	1390
1	μέτρο-ρόλο 5 m	1692/5
1	μαγνητική αρπάγη εύκαμπτη	1712E/2
1	ξύστρα, δυο κοπτικές ακμές 200 mm	1717A
1	ξύστρα, τρεις κοπτικές ακμές 200 mm	1717B
5	λίμες ψιλές 200 mm	1719BMA8/S5
1	Λαδικά χειρός μεταλλικά 200 cc	1751N
1	κοπίδι	1771BM
1	προέκταση 1/2" 125 mm	920/21
1	προέκταση 1/2" 250 mm	920/22
1	άρθρωση-σταυρός 1/2"	920/25
1	μανέλα ολισθαίνουσα 1/2"	920/42
1	καστάνια αναστρεφόμενη 1/2" ⊗	920/55
1	λοστός	963
1	Πλαγιοκόφτες \leq 160 mm	1082BM
1	Πλαγιοκόφτες βαριάς χρήσης \leq 160 mm	1084BM
1	εμπροσθοκόφτης αρθρωτός \leq 180 mm	1092V
1	μυτοσίμπιδο \equiv 180 mm	1150BM
1	Μυτοσίμπιδα με μακριά ημιστρόγγυλα αυλακωτά ράμφη ● 160 mm	1166BM
1	Μυτοσίμπιδα με μακριά ημιστρόγγυλα κεκαμένα αυλακωτά ράμφη ● 160 mm	1168BM
2	κατσαβίδια για βίδες με εγκοπή ● 8x200 - 10x200 mm	1260
1	κατσαβίδια για βίδες με σταυρό Phillips® ● PH3 8x150mm	1262
1	παχύμετρο	1650
1	σιδηροπρίονο, αλουμινένια λαβή 420 mm	1725



€

5957U-P 3.210,00 059571004

Συλλογή προτεινόμενη για C57S A - C57S B - C57SP - RSC50 PS - RSC50 - C55PS - C55PSE - RSC55



5958U

συλλογή με 85 εργαλεία

► Γενικής χρήσης

Ποσότητα/Περιγραφή

Beta N.

17	κλειδιά γερμανοπολύγωνα 6+22 mm	42
12	κλειδιά Allen γωνιακά \odot 2+10 mm	96N/SC12
13	καρυδάκια 1/2" εξαγωνα με ράγα \odot 10+22 mm	920A/SB13
8	καρυδάκια 1/2" εξαγωνα με ράγα \odot 23+32 mm	920A/SB8
1	προέκταση 1/2" 125 mm	920/21
1	προέκταση 1/2" 255 mm	920/22
1	άρθρωση-σταυρός 1/2"	920/25
1	μανέλα ολισθαίνουσα 1/2"	920/42
1	καστάνια αναστρεφόμενη 1/2" \oplus	920/55
1	τσιμπίδια για εσωτερικές ασφάλειες, ίσια ράμφη \odot 180 mm	1032
1	τσιμπίδια για εξωτερικές ασφάλειες, ίσια ράμφη \bullet 175 mm	1036
1	γκαζοτανάλιες, άρθρωση με περαστές λαβές καλυμμένες με αντιολισθητικό PVC 250 mm	1048N
1	πένσα - γκριπ pliers 240 mm	1052
1	Πλαγιοκόφτες βαριάς χρήσης ∇ 160 mm	1084BM
1	ψαλίδι ηλεκτρολόγου, ίσιες λάμες	1128BMX
1	μυτοσίμπιδο \equiv 180 mm	1150BM
1	Μυτοσίμπιδα με μακριά ημιστρόγγυλα αυλακωτά ράμφη \bullet 160 mm	1166BM
7	κασαβίδια για βίδες με εγκοπή \bullet 3x75 - 3,5x100 - 4x125 5,5x150 - 6,5x150 - 8x200 - 10x200 mm	1260
4	κασαβίδια Phillips® \oplus PH0x60 - PH1x80 PH2x100 - PH3x150 mm	1262/S4
1	σφυρί μηχανικού 300 g	1370
1	ματσόλα \varnothing 35 mm	1390
1	μέτρο-ρολό 5 m	1692
5	σετ με 5 λίμες φιλές, με λαβή 200 mm	1719BMA...S5
1	σίδηροπρίονο, αλουμινένια λαβή	1725
1	λαδικό χειρὸς πλαστικό 150 cc	1754
1	κοπίδι	1771

€ 

5958U 1.615,00 059581008

Συλλογή προτεινόμενη για C58P - C45PRO - RSC50 - RSC55



5990V1

συλλογή 44 εργαλείων για θήκη εργαλείων COMBO C99V1, σε αφρώδη δίσκο EVA

► Για γενική χρήση

Ποσότητα/Περιγραφή

- 9 κλειδιά Allen γωνιακά σφαιρικής κεφαλής ○
- 1 κοπίδι 18 mm
- 1 γκαζοτανάλιες, άρθρωση με περαστές λαβές καλυμμένες με αντιολισθητικό PVC 250 mm
- 6 σετ με 2 κωνικούς ζουμπάδες, 1 πόντα, 2 κοπίδια και 1 καλέμι σε θήκη ρολό από ανθεκτικό πολυεστέρα
- 3 κατσαβίδια για βίδες με εγκοπή ● 3,5x100-5,5x125-6,5x150 mm
- 3 κατσαβίδια για βίδες με σταυρό Phillips® ● PH0x60-PH1x80-PH2x100 mm
- 1 ψαλίδι ηλεκτρολόγου, ίσιες λάμες
- 16 κλειδιά γερμανοπολύγωνα 6-7-8-9-10-11-12-13-14-15-16-17-18-19-21-22 mm
- 1 μέτρο-ρολό 5 mt
- 1 σφυρί μηχανικού 300 g
- 1 πλαγιοκόφτες, λαβές από διπλό υλικό, βιομηχανικό φινιρίσμα ≤ 160 mm
- 1 πένσες βαρέος τύπου, λαβές από διπλό υλικό, βιομηχανικό φινιρίσμα ≡ 180 mm

Beta N.

96BPC/SC9
1771
1048N
38/B6N
1260
1262
1128BMX
42
1692/5
1370
1082GBM
1150GBM

€



5990V1

689,00 059900001

Η συλλογή συνιστάται σε συνδυασμό με C99V1



5990V3

συλλογή 116 εργαλείων για θήκη εργαλείων COMBO C99V3/2C, σε αφρώδη δίσκο EVA

► Επισκευή οχημάτων

Ποσότητα/Περιγραφή

- 5 κλειδιά Allen με λαβή
- 1 Ρυθμιζόμενο κλειδί 250 mm
- 1 κατσαβίδα λαβή 1/4"
- 1 κατσαβίδι δοκιμαστικό ●
- 1 αλφάδι τσέπης με μαγνητική βάση μορφής V
- 1 φακός επιθεώρησης LED, από ανθεκτικό ανοδιωμένο αλουμίνιο
- 31 σετ με 30 μύτες και μαγνητική αυτόματη συγκράτηση σε πλαστική κασετίνα ● ○ ● ● ● ●
- 1 φορέας για μύτες
- 12 καρυδάκια 1/4" εξάγωνα ○ 4-4,5-5-5,5-6-7-8-9-10-11-12-13 mm
- 1 προέκταση 1/4" 50 mm
- 1 προέκταση 1/4" 100 mm
- 1 μανέλα ολισθαίνουσα 1/4"
- 1 κασάνια αναστρεφόμενη 1/4", μηχανισμός 72 δοντιών ☉
- 38 Μικροκατσαβίδι με διπλό υλικό με 36 εναλλάξιμες μύτες 4-mm και μαγνητική προέκταση
- 1 ματσόλα Ø 35mm
- 1 άρθρωση-σταυρός 1/4"
- 13 καρυδάκια 1/2" εξάγωνα ○ 10-11-12-13-14-15-16-17-18-19-20-21-22 mm
- 1 προέκταση 1/2" 125 mm
- 1 προέκταση 1/2" 255 mm
- 1 άρθρωση-σταυρός 1/2"
- 1 μανέλα ολισθαίνουσα 1/2"
- 1 κασάνια αναστρεφόμενη 1/2" ☉

Beta N.

96T/S5P
111E
900BG/30
1253
1695XS
1833XS/2
860MIX/A31
895
900
900/20
900/20L
900/42
900/55Z
900/55Z
1256/C36-2
1390
900/25
920A
920/21
920/22
920/25
920/42
920/55

€



5990V3

982,00 059900003

Η συλλογή συνιστάται σε συνδυασμό με C99V3/2C

Beta



5980U/BIKE

συλλογή με 90 εργαλεία

► Για επισκευή ποδηλάτων

Ποσότητα/Περιγραφή	Beta N.
5 κλειδιά γερμανοπολύγωνα 8-9-10-13-14 mm	42
9 κλειδιά Allen γωνιακά σφαιρικής κεφαλής μαυρισμένα \odot 1,5-2-2,5-3-4-5-6-8-10 mm	96BP/SC9
8 κλειδιά Allen με λαβή 2-2,5-3-4-5-6-8-10 mm	96T/S8
8 κατσαβίδια για βίδες Torx® \odot T8-T10-T15-T20-T25-T27-T30-T40	97TTX/S8
1 Κλειδιά γαλλικά μεγάλου ανοίγματος, επιχρωμιωμένα, κονή σειρά 170 mm	111CM
1 σκληροκόφτης για σωλήνες από χαλκό και ελαφρά κράματα	334
1 δυναμόκλειδα τύπου κλικ με αναστρεφόμενη κασάνια 2+10 Nm	605E
13 \odot 4-4,5-5-5,5-6-7-8-9-10-11-12-13-14 mm	900/SB13
1 προέκταση 1/4"	900/21
1 άρθρωση-σταυρός 1/4"	900/25
1 κασάνια αναστρεφόμενη 1/4" \oplus	900/55
1 πλαγιοκόφτης, αντιολισθητικές λαβές καλυμμένες με διπλό στρώμα PVC, βιομηχανικό φινίρισμα \neq 160 mm	1082G
1 ψαλίδι ηλεκτρολόγου, ίσιες λάμες 145 mm	1128BM
1 πένσες βαρέος τύπου, αντιολισθητικές λαβές καλυμμένες με διπλό στρώμα PVC, βιομηχανικό φινίρισμα \equiv 180 mm	1150G
1 μυτοσίμπιδα με μακριά ημιστρόγγυλα αυλακωτά ράμφη, αντιολισθητικές λαβές καλυμμένες με διπλό στρώμα PVC, βιομηχανικό φινίρισμα \bullet 180 mm	1166G
7 3x75-4x125-5,5x150-6,5x150-PH0x60-PH1x80-PH2x100 mm	1203E/D
1 σφυρί μηχανικού 300 g	1370
1 ματσόλα \varnothing 35 mm	1390
1 παχύμετρο 150 mm	1650
1 μέτρο-ρολό 3 m	1692/3
1 λίμες ψιλές πλακέ, με λαβή 200 mm	1719BMA...P
1 λίμες ψιλές ημιστρόγγυλες, με λαβή 200 mm	1719BMA...M
1 λίμες ψιλές στρόγγυλες, με λαβή 200 mm	1719BMA...R
1 σιδηροπρίονο, αλουμίνια λαβή 300 mm	1725
1 κοπίδι	1771
1 ένδειξη φθοράς αλυσίδας 120 mm	3935
1 πένσα αντικατάστασης κρίκων αλυσίδας 170 mm	3937
7 σετ 7 μονών κωνόκλειδων 13-14-15-16-17-18-19 mm	3952/S7
1 πεταλόκλειδο ποδηλάτου 15 mm	3953
1 ακτινολόγος, μαύρος, 3,2 mm \square	3961 3,2
1 ακτινολόγος, πράσινος, 3,3 mm \square	3961 3,3
1 ακτινολόγος, κόκκινος, 3,5 mm \square 3	3961 3,5
1 επαγγελματικός ακτινολόγος, 3,2 - 4,0 mm \square 3,2 - 4,0 mm	3961U
1 κλειδί με αλυσίδα για αφαίρεση γραναζιών 289 mm	3967
1 μοχλός ελαστικών 200 mm	3969
3 σετ με 3 μοχλούς ελαστικών, από πλαστικό 113 mm	3969K3
1 μοχλός για πίεση στα τακάκια του δισκόφρενου 222 mm	3991
1 εργαλείο για ίσιωμα δισκόπλακας 234 mm	3992

€ 

5980U/BIKE 1.925,00 059801040

Συλλογή προτεινόμενη για C16 - CP17 - CP17L - C20L

5980U/BIKE-M

συλλογή 106 εργαλείων επισκευής και συντήρησης ποδηλάτων

► Για επισκευή ποδηλάτων



M05 M50 M55



M137 M234 M236 M294



M213



M400



M401

Ποσότητα/Περιγραφή

- 16 γερμανοπολύγωνα 6-7-8-9-10-11-12-13-14-15-16-17-18-19-20-21 mm
- 8 κλειδιά Allen με λαβή \odot 2-2,5-3-4-5-6-7-8 mm
- 5 καταβίδια για βίδες Torx® \odot TX10-TX15-TX20-TX25-TX30
- 1 Πλαγιόκροφτες βαριάς χρήσης ζ 160 mm
- 1 μυτοσίμπιδο \equiv 160 mm
- 1 Μυτοσίμπιδο με μακριά ημιστρόγγυλα αυλακωτά ράμφη \bullet 160 mm
- 6 καταβίδι για βίδες με εγκοπή \bullet 2,5x50-3x75-4x100-5,5x125-6,5x150-8x200 mm
- 1 καταβίδι για βίδες με εγκοπή, πολύ κοντή σειρά \bullet 4x30 mm
- 4 καταβίδι για βίδες με σταυρό Phillips® \oplus PH0x60-PH1x80-PH2x100-PH3x150 mm
- 1 καταβίδι για βίδες με σταυρό Phillips®, πολύ κοντή σειρά \oplus 4,5x30 mm
- 12 καταβίδι για βίδες Torx®, με λαβή \odot TX6-TX7-TX8-TX9-TX10-TX15-TX20-T25-TX27-TX30-TX40-TX45
- 1 καταβίδι δοκιμαστικό \bullet
- 1 σφυρί μηχανικού 300 g
- 1 ματσόλα 35 mm
- 2 κοπίδια με νεύρωση 100-200 mm
- 1 σετ με 5 λίμες ψιλές, με λαβή 200 mm
- 1 μέτρο-ρολό 5 m
- 1 σιδηροπρίονο μίνι 250 mm
- 1 κοπίδι
- 1 ανταλλακτικές λεπίδες 18 mm, 10 τεμάχια ανά κουτί, για τα 1771, 1771BM, 1771HD
- 1 επαγγελματικό εργαλείο αλυσίδων συμβατό με αλυσίδες 5 ως 11 ταχυτήτων
- 1 ένδειξη φθοράς αλυσίδας
- 1 πένσα αντικατάστασης κρίκων αλυσίδας
- 7 μονό κωνόκλειδο 13-14-15-16-17-18-19 mm
- 1 ακτινολόγος, μαύρος, 3,2 mm \square 3,2 mm
- 1 ακτινολόγος, πράσινος, 3,3 mm \square 3,3 mm
- 1 ακτινολόγος, κόκκινος, 3,5 mm \square 3,5 mm
- 1 επαγγελματικός ακτινολόγος, 3,2 - 4,0 mm \square 3,2-4,0 mm
- 1 μοχλός ελαστικών
- 1 σετ με 3 μοχλούς ελαστικών, από πλαστικό
- 1 καρυδάκι 16 εγκοπών για την αφαίρεση μεσαίας τριβής 39 mm
- 1 καρυδάκι 16 εγκοπών για την αφαίρεση μεσαίας τριβής 41 mm
- 1 καρυδάκι 16 εγκοπών για την αφαίρεση μεσαίας τριβής 46 mm
- 1 καρυδάκι 20 εγκοπών για την αφαίρεση μεσαίας τριβής με κεντρικό πείρο, επινικελωμένο 31,5 mm
- 1 κλειδί αφαίρεσης ελεύθερου για BMX, 4 νύχια 35 mm
- 1 κλειδί αφαίρεσης ελεύθερου Shimano 22,8 mm
- 1 κλειδί αφαίρεσης ελεύθερου Shimano, κασέτα με οδηγό πείρο 23,5 mm
- 1 κλειδί αφαίρεσης ελεύθερου Campagnolo, με οδηγό πείρο 23 mm
- 1 μοχλός για πίεση στα τακάκια του δισκόφρενου
- 1 εργαλείο για ίσιωμα δισκόπλακας
- 1 όργανο ρύθμισης συστήματος ταχυτήτων ποδηλάτου
- 1 εξολκέας στροφάλου
- 1 πεταλόκλειδο ποδηλάτου
- 2 γερμανικά κλειδιά για σωλήνες κεφαλής 30x32-32x36 mm
- 1 κλειδί με αλυσίδα για αφαίρεση γραναζιών
- 1 κλειδί για πλαστικές βίδες Shimano

Beta N.	TR
42	M05
96T	M50
97TTX	M55
1084	M137
1150	M137
1166	M137
1201E	M213
1201EN	M213
1202E	M213
1202EN	M213
1207E/TX	M213
1253	M213
1370	M234
1390	M234
35	M234
1719BMA...S5	M236
1692	M294
1725CR	M294
1771	M294
1771IRL	M294
3932U	M400
3935	M400
3937	M400
3952	M400
3961 3,2	M400
3961 3,3	M400
3961 3,5	M400
3961U	M400
3969	M400
3969K3	M400
3973/1	M400
3973/2	M400
3973/3	M400
3973/4	M400
3984/1	M400
3984/2	M400
3984/3	M400
3984/4	M400
3991	M400
3992	M400
3921	M401
3948	M401
3953	M401
3955	M401
3967	M401
3971	M401

€ 59801050

5980U/BIKE-M 2.530,00 059801050

Συλλογή προτεινόμενη για RSC23T - RSC24 6-7-- RSC24A 6-7-8 - RSC24AXL - RSC24AXLP/7 - RSC24L/7 - RSC24L-CAB RSC28 - C37 6-7-8 - C39 6-7-8 - C39MD - C39SM - RSC55 - RSC50 - C59

5988H/7M

συλλογή με 333 εργαλεία σε μαλακούς δίσκους τακτοποίησης

► Επισκευές οχημάτων

Ποσότητα/Περιγραφή

- 13 καρυδάκια χειρός εξάγωνα, μακριά σειρά ○ 8-9-10-11-12-13-14-15-16-17-19-21-22 mm
- 16 καρυδάκια χειρός εξάγωνα, μακριά σειρά ○ 10-12-13-14-15-16-17-18-19-21-22-23-24-27-30-32 mm
- 7 καρυδάκια 1/2" για βίδες Torx® ○ E12-E14-E16-E18-E20-E22-E24
- 10 καρυδάκια με μύτη Allen ○ 5-6-6L-7-8-8L-10-10L-12-12L mm
- 13 καρυδάκια 1/2" με μύτη για βίδες Torx® ○ T20-T25-T27-T30-T30L-T40-T40L-T45-T50-T50L-T55-T60-T60L
- 8 καρυδάκια με μύτη για βίδες XZN® ○ 5-6-6-6L-8-8L-10-10L-12L mm
- 18 κλειδιά γερμανοπολύγωνα 6-7-8-9-10-11-12-13-14-15-16-17-18-19-21-22-24-27 mm
- 7 κλειδιά πολύγωνα κυρτά διπλά 6x7-8x9-10x11-12x13-14x15x16x17-18x19 mm
- 1 γρήγορη προσαρμογή, 1/4", για πολύγωνα 10 mm με κασάνια
- 1 γρήγορη προσαρμογή, 3/8", για πολύγωνα 13 mm με κασάνια
- 1 γρήγορη προσαρμογή, 1/2", για πολύγωνα 19 mm με κασάνια
- 12 γερμανοπολύγωνα με αναστρεφόμενη κασάνια 8-9-10-11-12-13-14-15-16-17-18-19 mm
- 9 κλειδιά Allen γωνιακά σφαιρικής κεφαλής ○ 1,5-2-2,5-3-4-5-6-8-10 mm
- 1 φορέας για μύτες ○ 1/4-□1/4
- 1 φορέας για μύτες ○ 1/4-□3/8
- 1 φορέας για μύτες ○ 5/16-□1/2
- 13 καρυδάκια 1/4" εξάγωνα ○ 4-4,5-5-5,5-6-7-8-9-10-11-12-13-14 mm
- 9 καρυδάκια χειρός εξάγωνα, μακριά σειρά ○ 5-6-7-8-9-10-11-12-13 mm
- 4 καρυδάκια με μύτη για βίδες με εγκοπή ● 0,8x4-1x5,5-1,2x6,5,1,2x8 mm
- 5 καρυδάκια 1/4" με μύτη Allen ○ 3-4-5-6-7 mm
- 4 καρυδάκια με μύτη για βίδες με σταυρό Phillips® ○ PH1-PH2-PH3-PH4
- 7 καρυδάκια με μύτη για βίδες Torx® ○ T10-T15-T20-T25-T27-T30-T40
- 1 προσαρμογή, οδηγού 1/4" θηλυκός και 3/8" αρσενικός □1/4-■3/8
- 3 προέκταση 1/4" 50-100-150 mm
- 1 άρθρωση-σταυρός 1/4"
- 1 μανέλα ολισθαίνουσα 1/4"
- 1 κασάνια αναστρεφόμενη 1/4" ⊕
- 1 κατασβιδοαβή 1/4"
- 17 καρυδάκια χειρός εξάγωνα 3/8" ○ 6-7-8-9-10-11-12-13-14-15-16-17-18-19-20-21-22 mm
- 1 προσαρμογή, οδηγού 3/8" θηλυκός και 1/4" αρσενικός □3/8-■1/4
- 1 προσαρμογή, οδηγού 1/2" θηλυκός και 3/8" αρσενικός □3/8-■1/2
- 1 προέκταση - 3/8" 125 mm
- 1 προέκταση - 3/8" 250 mm
- 1 άρθρωση - σταυρός 3/8"
- 1 μανέλα ολισθαίνουσα 3/8"
- 1 κασάνια αναστρεφόμενη 3/8" ⊕
- 21 καρυδάκια 1/2" εξάγωνα 1/2" ○ 8-10-11-12-13-4-15-16-17-18-19-20-21-22-23-24-26-27-28-30-32 mm
- 2 προέκταση-βαρελακι - 1/2" 125-250 mm
- 1 προσαρμογή, οδηγού 1/2" θηλυκός και 3/8" αρσενικός □1/2-■3/8
- 1 άρθρωση-σταυρός 1/2"
- 1 μανέλα ολισθαίνουσα 1/2"
- 1 κασάνια αναστρεφόμενη 1/2" ⊕
- 3 καρυδάκια για μπουζί με υποδοχή τετράγωνη 3/8" ○ 16-17,8-20,8 mm
- 31 σετ με 30 μύτες και μαγνητική αυτόματη συγκράτηση σε πλαστική κασετίνα ● ○ ⊕ ⊕ ⊕ ⊕
- 1 γκαζοανάβεις, άρθρωση με περαστές λαβές καλυμμένες με αντιολισθητικό PVC 250 mm
- 1 Πλαγιόκόφτης ☿ 160 mm
- 1 μυτοσίμπιδο ≡ 180 mm
- 1 Μυτοσίμπιδα με πλακέ μακριά ράμφη ≡ 160 mm
- 5 κατασβιδια Phillips® ● 3x75-4x100-5,5x100-6,5x150-8x150 mm
- 1 κατασβιδί για βίδες με σταυρό, πολύ κοντή σειρά ● 6,5x30 mm
- 3 κατασβιδια Phillips® ⊕ PH1-PH2-PH3
- 1 κατασβιδί για βίδες με σταυρό Phillips®, πολύ κοντή σειρά ⊕ PH2
- 4 κατασβιδια για βίδες Torx® ○ T20-T25-T27-T30
- 6 ζουμπάδες κυλινδρικού 2-3-4-5-6-8 mm
- 1 πόντα 4 mm
- 3 κοπίδια 125-150-75 mm
- 1 καλέμια 125 mm
- 2 σφυρί μηχανικού 500-1000 g
- 1 τηλεσκοπικός μαγνήτης με εύκαμπτη κεφαλή
- 1 ματσόλα Ø 35 mm
- 1 μέτρο-ρολό 5 m
- 1 τσιμπίδια για εσωτερικές ασφάλειες, ίσια ράμφη ○ 180 mm
- 1 τσιμπίδια για εσωτερικές ασφάλειες, κεκαμένα ράμφη ○ 170 mm
- 1 τσιμπίδια για εξωτερικές ασφάλειες, ίσια ράμφη ● 175 mm
- 1 τσιμπίδια για εξωτερικές ασφάλειες, κεκαμένα ράμφη ● 175 mm
- 1 μυτοσίμπιδο με λεία ημιστρόγγυλα ράμφη ● 140 mm
- 1 πλαγιόκόφτης ☿ 125 mm
- 4 μικροκατασβιδια ● 2,0-2,5-3,0-3,5 mm
- 2 μικροκατασβιδια για βίδες με σταυρό Phillips® ⊕ 0-00
- 9 κατασβιδια για βίδες Torx® ○ T10-T15-T20-T25-T27-T30-T40-T45-T50
- 1 πένσα - γκριπ pliers 240 mm
- 1 πένσα - γκριπ ρυθμιζόμενη, μακριές σιαγόνες 175 mm
- 1 πένσες για πλαστικούς σωλήνες
- 1 παχύμετρο
- 1 παχύμετρο
- 1 παχύμετρο
- 1 φίλερ μετρικό
- 1 ξύστρα για τσιμούχες
- 7 αρθρωτά διπλά καρυδάκια 6x7-8x9-10x11-12x13-14x15-16x17-18x19 mm
- 1 μανέλα αρθρωτή 1/2"
- 1 λαστός 450 mm
- 1 καθρεφτάκι ελέγχου τηλεσκοπικό με άρθρωση 670 mm
- 1 λήμες ψιλές 200 mm
- 1 λήμες ψιλές 200 mm
- 1 λήμες ψιλές 200 mm
- 1 λήμες ψιλές 200 mm
- 1 λήμες ψιλές 200 mm
- 1 Συρματόβουρτσα

Beta N.	TR
910AL	M125
920AL	M125
920FTX	M125
920PE	M125
920TX	M125
920XZN	M125
42	M25
90	M25
123Q1/4	M25
123Q3/8	M25
123Q1/2	M25
142	M25
96BPC/SC9	M105
895/1	M105
895/3	M105
895/6	M105
900	M105
900L	M105
900LP	M105
900ME	M105
900PH	M105
900TX	M105
900/16	M105
900...	M105
900/25	M105
900/42	M105
900/55	M105
900BG/30	M105
910A	M105
910/15	M105
910/16	M105
910/21	M105
910/22	M105
910/25	M105
910/42	M105
920/55	M105
920A	M105
920AN	M105
920/15	M105
920/25	M105
920/42	M105
920/55	M105
956E	M105
860MIX/A31	M166
1048N	M166
1082BM	M166
1150BM	M166
1162BM	M166
1290	M166
1290N	M166
1292	M166
1292N	M166
1297TX	M166
31	M231
32	M231
34	M231
36	M231
1370	M231
1712TF	M231
1390	M231
1692	M125
1032	M62
1034	M62
1036	M62
1038	M62
1177BM	M62
1188BM	M62
1257LP	M62
1257PH	M62
977TX	M62
1052	M78
1058	M78
1481PL/A	M78
1481PL/B	M78
1481PL/C	M78
1650	M78
1708/20	M78
1716P	M78
80	M78
920/36A	M78
965	M78
1715	M231
1719BMA8/M	M231
1719BMA8/P	M231
1719BMA8/Q	M231
1719BMA8/R	M231
1719BMA8/T	M231
1737NX	M231



M125



M25



M105



M166



M231



M62



M78

€

5988H/7M 6.580,00 059881087

Συλλογή προτεινόμενη για RSC24/8 - RSC24A/8 - RSC24A-XL - C37/8 - C39/8 - RSC28 - C59B - RSC50 C8 - RSC50 M8 - C55C8 - C55M8

5988L/4M

συλλογή με 273 εργαλεία σε μαλακούς δίσκους τακτοποίησης

► Επισκευές αυτοκινήτων

Ποσότητα/Περιγραφή

- 13 καρυδάκια 1/4" εξάγωνα ○ 4-4,5-5-5,5-6-7-8-9-10-11-12-13-14 mm
- 9 καρυδάκια χειρός εξάγωνα, μακριά σειρά ○ 5-6-7-8-9-10-11-12-13 mm
- 9 κλειδιά Allen γωνιακά σφαιρικής κεφαλής ○ 1,5-2-2,5-3-4-5-6-8-10 mm
- 1 φορέας για μύτες
- 1 φορέας για μύτες
- 1 φορέας για μύτες
- 5 καρυδάκια 1/4" με μύτη Allen ○ 3-4-5-6-7 mm
- 4 καρυδάκια με μύτη για βίδες με εγκοπή ● 0,8x4-1x5,5-1,2x6,5-2x8 mm
- 4 καρυδάκια με μύτη για βίδες με σταυρό Phillips® ⚙ PH1-PH2-PH3-PH4
- 7 καρυδάκια με μύτη για βίδες Torx® ⚙ T10-T15-T20-T25-T27-T30-T40
- 1 προσαρμογή, οδηγοί 1/4" θηλυκός και 3/8" αρσενικός □ 1/4 - ■ 3/8
- 3 προέκταση 1/4" 50-100-150 mm
- 1 άρθρωση-σταυρός 1/4"
- 1 κατασαβίδα 1/4"
- 1 μανέλα ολισθαίνουσα 1/4"
- 1 κασάνια αναστρεφόμενη 1/4" ⚙
- 17 καρυδάκια χειρός εξάγωνα 3/8" ○ 6-7-8-9-10-11-12-13-14-15-16-17-18-19-20-21-22 mm
- 1 προσαρμογή, οδηγοί 3/8" θηλυκός και 1/4" αρσενικός □ 3/8 - ■ 1/4
- 1 προσαρμογή, οδηγοί 1/2" θηλυκός και 3/8" αρσενικός □ 3/8 - ■ 1/2
- 1 προέκταση - 3/8" 125 mm
- 1 προέκταση - 3/8" 250 mm
- 1 άρθρωση - σταυρός 3/8"
- 1 μανέλα ολισθαίνουσα 3/8"
- 1 κασάνια αναστρεφόμενη 3/8" ⚙
- 17 καρυδάκια 1/2" εξάγωνα 1/2" ○ 8-10-11-12-13-14-15-16-17-18-19-20-21-22-23-24-26-27-28-30-32 mm
- 1 προσαρμογή, οδηγοί 1/2" θηλυκός και 3/8" αρσενικός □ 1/2 - ■ 3/8
- 1 άρθρωση - σταυρός 3/8"
- 2 προέκταση-βαρελάκι - 1/2" 125 - 250 mm
- 1 μανέλα ολισθαίνουσα 1/2"
- 1 κασάνια αναστρεφόμενη 1/2" ⚙
- 3 καρυδάκια για μπουζί με υποδοχή τετράγωνη 3/8" ○ 16-17,8-20,8 mm
- 13 καρυδάκια χειρός εξάγωνα, μακριά σειρά ○ 8-9-10-11-12-13-14-15-16-17-19-21-22 mm
- 10 καρυδάκια με μύτη Allen ○ 5-6-6L-7-8-8L-10-10L-12-12L mm
- 7 καρυδάκια 1/2" για βίδες Torx® ⚙ E12-E14-E16-E18-E20-E22-E24
- 13 καρυδάκια 1/2" με μύτη για βίδες Torx® ⚙ T20-T25-T27-T30-T30L-T40-T40L-T45-T50-T50L-T55-T60-T60L
- 8 καρυδάκια με μύτη για βίδες XZN® ○ 5-6-6L-8-8L-10-10L-12L mm
- 16 καρυδάκια χειρός εξάγωνα, μακριά σειρά ○ 10-12-13-14-15-16-17-18-19-21-22-23-24-27-30-32 mm
- 1 μέτρο-ρολό 5 m
- 18 κλειδιά γερμανοπολύγωνα 6-7-8-9-10-11-12-13-14-15-16-17-18-19-21-22-24-27 mm
- 7 κλειδιά πολύγωνα κυρτά διπλά 6x7-8x9-10x11-12x13-14x15-16x17-18x19 mm
- 1 γρήγορη προσαρμογή, 1/4", για πολύγωνα 10 mm με κασάνια
- 1 γρήγορη προσαρμογή, 3/8", για πολύγωνα 13 mm με κασάνια
- 1 γρήγορη προσαρμογή, 1/2", για πολύγωνα 19 mm με κασάνια
- 12 γερμανοπολύγωνα με αναστρεφόμενη κασάνια 8-9-10-11-12-13-14-15-16-17-18-19 mm
- 31 σετ με 30 μύτες και μαγνητική αυτόματη συγκράτηση σε πλαστική κασετίνα ● ○ ⚙ ⚙ ⚙ ⚙
- 1 γκαζοανάβες, άρθρωση με περαστές λαβές καλυμμένες με αντιολισθητικό PVC 250 mm
- 1 Πλαγιόκοφτες ⚡ 160 mm
- 1 μυτοσίμπιδο = 180 mm
- 1 Μυτοσίμπιδα με πλακέ μακριά ράμφη = 160 mm
- 5 κατασαβίδια Phillips® ● 3x75-4x100-5,5x100-6,5x150-8x150 mm
- 1 κατασαβίδι για βίδες με σταυρό, πολύ κοντή σειρά ● 6,5x30 mm
- 3 κατασαβίδια Phillips® ⚙ 4,5x80-6x100-8x150 mm
- 1 κατασαβίδι για βίδες με σταυρό Phillips®, πολύ κοντή σειρά ⚙ 6x30 mm
- 4 κατασαβίδια για βίδες Torx® ⚙ T20-T25-T27-T30

Beta N.	TR
900	M105
900L	M105
96BPC/SC9	M105
895/1	M105
895/3	M105
895/6	M105
900ME	M105
900LP	M105
900PH	M105
900TX	M105
90016	M105
900...	M105
90025	M105
900BG/30	M105
90042	M105
90055	M105
910A	M105
91015	M105
91016	M105
91021	M105
91022	M105
91025	M105
91042	M105
91055	M105
920A	M105
92015	M105
91025	M105
920AN	M105
92042	M105
92055	M105
956E	M105
910AL	M125
920PE	M125
920FTX	M125
920TX	M125
920XZN	M125
920AL	M125
1692/5	M125
42	M25
90	M25
123Q1/4	M25
123Q3/8	M25
123Q1/2	M25
142	M25
860MIX/A31	M166
1048N	M166
1082BM	M166
1150BM	M166
1162BM	M166
1290	M166
1290N	M166
1292	M166
1292N	M166
1297TX	M166



M105



M125



M25



M166

5988L/4M

€ 4.650,00 059881088

Προτείνεται για χρήση σε συνδυασμό με τα εργαλεία RSC24 - RSC24A - RSC24A-XL - RSC24L - RSC24L/CAB - C37 - C39 - C39T - C39SM - C39MD - RSC50 - RSC55 - C59

5988U6/M

συλλογή με 214 εργαλεία σε μαλακούς δίσκους τακτοποίησης

► Γενική χρήση

Ποσότητα/Περιγραφή

- 22 κλειδιά γερμανοπολύγωνα 6-7-8-9-10-11-12-13-14-15-16-17-18-19-20-21-22-24 27-30-32-36 mm
- 11 κλειδιά γερμανικά διπλά 6x7-8x9-10x11-12x13-14x15-16x17-18x19-20x22-21x23-24x27-30x32 mm
- 11 κλειδιά πολύγωνα κυρτά διπλά 6x7-8x9-10x11-12x13-14x15-16x17-18x19-20x22-21x23-24x27-30x32 mm
- 9 κλειδιά Allen γωνιακά σφαιρικής κεφαλής \odot 1,5-2-2,5-3-4-5-6-8-10 mm
- 6 κατσαβίδι για βίδες με εγκοπή \bullet 2,5x50-3x75-4x100-5,5x125-6,5x150-8x200 mm
- 1 κατσαβίδι για βίδες με εγκοπή, πολύ κοντή σειρά \bullet 4x30 mm
- 4 κατσαβίδι για βίδες με σταυρό Phillips® \oplus PH0x60-PH1x80-PH2x100-PH3x150 mm
- 1 κατσαβίδι για βίδες με σταυρό Phillips®, πολύ κοντή σειρά \oplus PH1x30 mm
- 12 κατσαβίδι για βίδες Torx®, με λαβή \odot T6-T7-T8-T9-T10-T15-T20-T25-T27-T30-T40-T45
- 1 κατσαβίδι δοκιμαστικό \bullet
- 3 ζουμπάδες κωνικοί \varnothing 2-3-4 mm
- 6 ζουμπάδες κυλινδρικοί \varnothing 2-3-4-5-6-8 mm
- 1 πόντα \varnothing 4 mm
- 1 κοπίδια 150 mm
- 2 κοπίδια με νεύρωση 200-250 mm
- 1 καλέμια 125 mm
- 1 σφυρί μηχανικού 500 g
- 1 ματσόλα \varnothing 35 mm
- 1 μέτρο-ρολό 3 m
- 1 τηλεσκοπικός μαγνήτης με εύκαμπτη κεφαλή
- 1 λίμες ψιλές τετράγωνες, με λαβή 200 mm
- 1 λίμες ψιλές τριγωνικές, με λαβή 200 mm
- 1 λίμες ψιλές πλακέ, με λαβή 200 mm
- 1 λίμες ψιλές ημιστρόγγυλες, με λαβή 200 mm
- 1 λίμες ψιλές στρόγγυλες, με λαβή 200 mm
- 1 Συρματόβουρτσα
- 1 κοπίδι 18 mm
- 1 σιμπίδια για εσωτερικές ασφάλειες, ίσια ράμφη \odot 180 mm
- 1 σιμπίδια για εσωτερικές ασφάλειες, κεκαμμένα ράμφη \odot 170 mm
- 1 σιμπίδια για εξωτερικές ασφάλειες, ίσια ράμφη \bullet 175 mm
- 1 σιμπίδια για εξωτερικές ασφάλειες, κεκαμμένα ράμφη \bullet 175 mm
- 1 γκαζοτανάλιες, άρθρωση με περαστές λαβές καλυμμένες με αντιολισθητικό PVC 250 mm
- 1 πένσα - γκριπ pliers 240 mm
- 1 Πλαγιόκοφτες \ddagger 160 mm
- 1 τανάλιες οικοδόμων 220 mm
- 1 ψαλίδι για λεπτή λαμαρίνα 250 mm
- 1 ψαλίδι ηλεκτρολόγου, ίσιες λάμες
- 1 μυτοσίμπιδο \equiv 180 mm
- 1 Μυτοσίμπιδα με μακριά ημιστρόγγυλα αυλακωτά ράμφη \bullet 160 mm
- 1 Μυτοσίμπιδα με μακριά ημιστρόγγυλα κεκαμμένα αυλακωτά ράμφη \bullet 160 mm
- 1 φορέας για μύτες
- 1 φορέας για μύτες
- 1 φορέας για μύτες
- 13 καρυδάκια 1/4" εξάγωνα \odot 4-4,5-5-5,5-6-7-8-9-10-11-12-13-14 mm
- 9 καρυδάκια χειρός εξάγωνα, μακριά σειρά \odot 5-6-7-8-9-10-11-12-13 mm
- 5 καρυδάκια 1/4" με μύτη Allen \odot 3-4-5-6-7 mm
- 4 καρυδάκια με μύτη για βίδες με εγκοπή \bullet 0,8x4-1x5,5-1,2x6,5-1,2x8 mm
- 4 καρυδάκια με μύτη για βίδες με σταυρό Phillips® \oplus PH1-PH2-PH3-PH4
- 7 καρυδάκια με μύτη για βίδες Torx® \odot T10-T15-T20-T25-T27-T30-T40
- 1 προέκταση 1/4" 50 mm
- 1 προέκταση 1/4" 100 mm
- 1 προέκταση 1/4" 150 mm
- 1 άρθρωση-σταυρός 1/4"
- 1 κατσαβιδολαβή 1/4"
- 1 μανέλα ολισθαίνουσα 1/4"
- 1 κασάνια αναστρεφόμενη 1/4" \oplus
- 21 καρυδάκια 1/2" εξάγωνα 1/2" \odot 8-10-11-12-13-14-15-16-17-18-19-20-21-22-23-24-26-27-28-30-32 mm
- 1 προσαρμογή, οδηγόι 1/2" θηλυκός και 3/8" αρσενικός 125 mm
- 1 άρθρωση-σταυρός 1/2" 250 mm
- 1 προέκταση-βαρελάκι - 1/2"
- 1 προέκταση-βαρελάκι - 1/2"
- 1 μανέλα ολισθαίνουσα 1/2"
- 1 κασάνια αναστρεφόμενη 1/2" \oplus
- 8 καρυδάκια 1/2" για βίδες Torx® \odot 10-12-14-16-18-20-22-24 mm
- 11 καρυδάκια χειρός εξάγωνα, μακριά σειρά \odot 10-12-13-14-15-16-17-18-19-21-22 mm

Beta N.	TR
42	M01
55	M30
90	M30
96BPC/SC9	M30
1201E	M213
1201EN	M213
1202E	M213
1202EN	M213
1207E/TX	M213
1253	M213
30	M230
31	M230
32	M230
34	M230
35	M230
36	M230
1370	M230
1390	M230
1692	M230
1712TF	M230
1719BMA...Q	M230
1719BMA...T	M230
1719BMA...P	M230
1719BMA...M	M230
1719BMA...R	M230
1737NX	M230
1771	M230
1032	M129
1034	M129
1036	M129
1038	M129
1048N	M129
1052	M129
1082BM	M129
1098	M129
1112	M129
1128BM	M129
1150BM	M129
1166BM	M129
1168BM	M129
895/1	M100
895/3	M100
895/6	M100
900	M100
900L	M100
900LP	M100
900PH	M100
900TX	M100
900/20	M100
900/21	M100
900/2L	M100
900/20L	M100
900/25	M100
900BG/30	M100
900/42	M100
900/55	M100
920A	M100
920/15	M100
920/25	M100
920AN/125	M100
920AN/250	M100
920/42	M100
920/55	M100
920FTX	M100
920AL	M100



M01



M30



M213



M230



M129

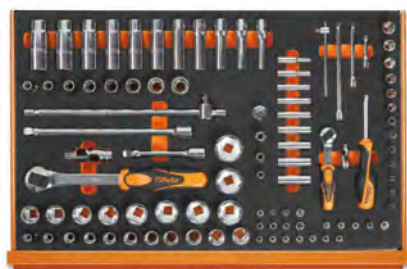

M100

€



5988U6/M

3.890,00 059881430

Συλλογή προτεινόμενη για RSC24 με 8 συρτάρια - RSC24/A με 8 συρτάρια - C37 με 8 συρτάρια - C39 με 8 συρτάρια
RSC24A-XL - RSC28 - C39SM - C39MO - C59B - RSC50 - RSC55

5935ET/1MB

συλλογή με 95 εργαλεία για το βιομηχανικό κιβώτιο C35, σε μαλακούς δίσκους τακτοποίησης

► Ηλεκτροτεχνική συντήρηση

Ποσότητα/Περιγραφή

- 1 πένσα - γκριπ pliers 240 mm
- 1 σφυρί μηχανικού 500 g
- 1 ματσόλα Ø 35 mm
- 1 λίμες ψιλές τετράγωνες, με λαβή 200 mm
- 1 λίμες ψιλές πλακέ, με λαβή 200 mm
- 1 λίμες ψιλές τριγωνικές, με λαβή 200 mm
- 1 λίμες ψιλές ημιστρόγγυλες, με λαβή 200 mm
- 1 λίμες ψιλές στρόγγυλες, με λαβή 200 mm
- 1 κοπίδια με νεύρωση 200 mm
- 1 τσιμπίδια για εσωτερικές ασφάλειες, ίσια ράμφη ⊖ 180 mm
- 1 τσιμπίδια για εσωτερικές ασφάλειες, κεκαμένα ράμφη ⊖ 170 mm
- 1 τσιμπίδια για εξωτερικές ασφάλειες, ίσια ράμφη ● 175 mm
- 1 τσιμπίδια για εξωτερικές ασφάλειες, κεκαμένα ράμφη ● 175 mm
- 1 Πλαγιόκόφτες βαριάς χρήσης ζ 160 mm
- 1 μυτοτσίμπιδο = 180 mm
- 1 Μυτοτσίμπιδα με μακριά ημιστρόγγυλα αυλακωτά ράμφη ● 160 mm
- 9 κλειδιά Allen γωνιακά σφαιρικής κεφαλής ○
- 1 κατασαβίδι για βίδες με εγκοπή με συγκράτηση της βίδας ●
- 1 κατασαβίδι για βίδες με σταυρό Phillips® με συγκράτηση της βίδας ⊕
- 1 κατασαβίδι δοκιμαστικό ●
- 6 κατασαβίδια - καρδιάκια εξάγωνα ○ 5,5-6-7-8-10-13 mm
- 4 κατασαβίδια για βίδες με σταυρό Phillips®, 1000V ⊕ PH0x60-PH1x80-PH2x100-PH3x150 mm
- 6 κατασαβίδια για ακέφαλες βίδες με εγκοπή 1000V
● 2,5x75-3x100-4x100-5,5x125-6x150-8x175 mm
- 31 σετ με 30 μύτες και μαγνητική αυτόματη συγκράτηση σε πλαστική κασετίνα ● ○ ⊕ ⊕ ⊕ ⊕
- 1 μαγνητική συγκράτηση για μύτες, μονωμένη, με λαβή με διπλό υλικό ●
- 8 κλειδιά γερμανικά διπλά 6x7-8x9-10x11-12x13-14x15
16x17-18x19-20x22 mm
- 1 γκαζοτάναλια, υπερκαλυπτόμενη άρθρωση 250 mm
- 1 πλαγιόκόφτης 1000V ζ 140 mm
- 1 ψαλίδι ηλεκτρολόγου, ίσιες λάμες
- 1 κόφτης καλωδίων με μονωμένες λαβές 230 mm
- 1 απογυμνωτής καλωδίων ‡ 160 mm
- 1 πένσα γενικής χρήσης 1000V = 180 mm
- 1 μυτοτσίμπιδο με μακριά ημιστρόγγυλα ράμφη, 1000V ● 160 mm
- 1 μυτοτσίμπιδα με μακριά ημιστρόγγυλα κεκαμένα ράμφη ● 160 mm
- 1 κλειδί γαλλικό, 1000V 250 mm
- 1 ξυράφι, 1000V
- 1 πορσέλα με μυτερά κεκαμένα αυλακωτά ράμφη, 1000V
- 1 πρέσα για μονωμένους ακροδέκτες

Beta N.	TR
1052	MB65
1370	MB65
1390	MB65
1719BMA...Q	MB65
1719BMA...P	MB65
1719BMA...T	MB65
1719BMA...M	MB65
1719BMA...R	MB65
35	MB65
1032	MB65
1034	MB65
1036	MB65
1038	MB65
1084BM	MB65
1150BM	MB65
1166BM	MB65
96BPC/SC9	MB63
1250	MB63
1251	MB63
1253	MB63
943MQ	MB63
1272MQ	MB63
1274MQ	MB63
860MIX/A31	MB63
850MQ	MB63
55	MB64
1048MQ	MB64
1082MQ	MB64
1128BSX	MB64
1132MQ	MB64
1142MQ	MB64
1150MQ	MB64
1166MQ	MB64
1168MQ	MB64
110MQ	MB64
1777MQ	MB64
993MQ	MB64
1602	MB64



MB65



MB64



MB63

5935ET/1MB

€ 2.360,00 059351332

Συλλογή προτεινόμενη για C35



5980ET/A

συλλογή με 70 εργαλεία

► Ηλεκτροτεχνική συντήρηση

Ποσότητα/Περιγραφή	Beta N.
1 πόντα Ø 4 mm	32
1 κοπίδια με νεύρωση 150 mm	35
8 6x7 - 8x9 - 10x11 - 12x13 - 14x15 - 16x17 - 18x19 - 20x22 mm	55/B8N
8 κλειδιά Allen γωνιακά, μακριά σειρά επιχρωμιωμένα Ø 2+10 mm	96LC/SC8
1 Ρυθμιζόμενο κλειδί 200 mm	111E
1 μαγνητική συγκράτηση για μύτες, μονωμένη, με λαβή με διπλό υλικό ®	850MQ
10 σετ με 10 μύτες με μαγνητική συγκράτηση για μύτες σε πλαστική κασετίνα ⚡ ⚡ ⚡	860MIX/A10
1 γκαζοτάναλια, υπερκαλυπτόμενη άρθρωση 250 mm	1048MQ
1 Πλαγιόκοφτες ζ 160 mm	1082BM
1 ψαλίδι ηλεκτρολόγου, ίσιες λάμες	1128BSX
1 κόφτης καλωδίων 170 mm	1132BM
1 μυτοσίμπιδο = 180 mm	1150BM
1 Μυτοσίμπιδα με μακριά ημιστρόγγυλα αυλακωτά ράμφη ⚡ 160 mm	1166BM
1 Μυτοσίμπιδα με μακριά ημιστρόγγυλα κεκαμένα αυλακωτά ράμφη ⚡ 160 mm	1168BM
1 κατσαβίδι για βίδες με εγκοπή με συγκράτηση της βίδας ⚡ 4x125 mm	1250
1 κατσαβίδι για βίδες με σταυρό Phillips® με συγκράτηση της βίδας ⚡ PH1x125 mm	1251
1 κατσαβίδι δοκιμαστικό ⚡	1253
5 κατσαβίδι για βίδες με εγκοπή ⚡ 2,5x75 - 3,5x100 - 5,5x125 - 6,5x150 mm	1201E
1 κατσαβίδι για βίδες με εγκοπή, πολύ κοντή σειρά ⚡ 4x30 mm	1201EN
4 κατσαβίδι για βίδες με σταυρό Phillips® ⚡ PH0x60 - PH1x120 - PH2x150 - PH3x150 mm	1202E
1 κατσαβίδι για βίδες με σταυρό Phillips®, πολύ κοντή σειρά ⚡ PH2x30 mm	1202EN
4 κατσαβίδια για βίδες με σταυρό Phillips®, 1000V ⚡ PH0x60 - PH1x80 - PH2x100 - PH3x150 mm	1272MQ
5 κατσαβίδια για ακέφαλες βίδες με εγκοπή 1000V ⚡ 5,5x125 - 3x100 - 4x100 - 6,5x150 - 8x175 mm	1274MQ
1 κοπίδι πλατύ με πλευρική κοπτική ακμή	1343
1 σφυρί μηχανικού 300 g	1370
1 ματσόλα Ø 35 mm	1390
1 πρέσα για μονωμένους ακροδέκτες	1602
1 25 mm	BMESB1925NE
1 μέτρο-ρολό 5 m	1692
1 λίμες ψιλές ημιστρόγγυλες, με λαβή 200 mm	1719BMA...M
1 λίμες ψιλές στρόγγυλες, με λαβή 200 mm	1719BMA...R
1 σιδηροπρίονο, αλουμινένια λαβή	1725
1 σουγιάς με εγκοπή για απογύμνωση καλωδίων	1777BM

€

5980ET/A 1.193,00 059801083

Συλλογή προτεινόμενη για C12 - 2028VV - 2032TV - 2032VV

5980ET/B

συλλογή με 64 εργαλεία



► Ηλεκτροτεχνική συντήρηση

Ποσότητα/Περιγραφή

- 3 ζουμπάδες κυλινδρικοί Ø 2 - 3 - 4 mm
- 1 πόντα Ø 4 mm
- 1 κοπίδια 150 mm
- 8 6x7 - 8x9 - 10x11 - 12x13 - 14x15 - 16x17 - 18x19 - 20x22 mm
- 9 κλειδιά Allen γωνιακά σφαιρικής κεφαλής Ø 1,5 - 2 - 2,5 - 3 - 4 - 5 - 6 - 8 - 10 mm
- 1 απορριπτική 150 mm
- 6 κατσαβίδια - καρυδάκια 1000V ○ 5,5 - 6 - 7 - 8 - 10 - 13 mm
- 1 γκαζοτανάλια, υπερκαλυπτόμενη άρθρωση 250 mm
- 1 πλαγιοκόφτης 1000V ⊥ 160 mm
- 1 ψαλίδι ηλεκτρολόγου, ίσιες λάμες
- 1 κόφτης καλωδίων με μονωμένες λαβές 230 mm
- 1 απογυμνωτής καλωδίων ⚡ 160 mm
- 1 πένσα γενικής χρήσης 1000V ≡ 180 mm
- 1 μυτοσίμπιδο με μακριά ημιστρόγγυλα ράμφη, 1000V ● 160 mm
- 1 κατσαβίδι δοκιμαστικό ●
- 3 κατσαβίδια για βίδες με σταυρό Phillips®, 1000V ⚡ PH0x60 - PH1x80 - PH2x100 mm
- 4 κατσαβίδια για ακέφαλες βίδες με εγκοπή 1000V ● 3x100 - 4x100 - 5,5x125 - 6,5x150 mm
- 1 σφυρί μηχανικού 300 g
- 1 ματσόλα Ø 35 mm
- 1 πρέσα για μονωμένους ακροδέκτες
- 1 ρίγα εύκαμπτη βαθμονομημένη 250 mm
- 1 χαράκτης μηχανικού 250 mm
- 1 μέτρο-ρολό 5 m
- 1 αλφάδι, αλουμινένιο 200 mm
- 1 κοπίδι ηλεκτρολόγου 10x200 mm
- 1 κουλούρα νήμα σημαδέματος
- 1 τετράγωνο καθρεφτάκι ελέγχου εύκαμπτο 600 mm
- 1 λίμες ψιλές 200 mm
- 1 λίμες ψιλές 200 mm
- 1 γάντζος για τράβηγμα ελατηρίων
- 1 σιδηροπρίονο, αλουμινένια λαβή
- 1 πινέλο
- 1 πένσα για νάιλον δεματικά καλωδίων
- 1 λαδικό χειρός πλαστικό 150 cc
- 100 nylon δεματικά καλωδίων, μαύρο χρώμα, Ανθεκτικά στις υπεριώδεις ακτίνες 3,6x200 mm
- 100 nylon δεματικά καλωδίων, μαύρο χρώμα, Ανθεκτικά στις υπεριώδεις ακτίνες 4,8x300 mm
- 1 κοπίδι
- 1 κολλητήρι διπλής ισχύος 30 W
- 1 φακός επιθεώρησης LED, από ανθεκτικό ανοδιωμένο αλουμίνιο

Beta N.

- 31
- 32
- 34
- 55/B8N
- 96BPC/SC9
- 345SB
- 943MQ/S6
- 1048MQ
- 1082MQ
- 1128BSX
- 1132MQ
- 1142MQ
- 1150MQ
- 1166MQ
- 1253
- 1272MQ
- 1274MQ
- 1370
- 1390
- 1602
- 1682
- 1688
- 1692
- 1696
- 1701NE3
- 1705
- 1715FL/A
- 1719BMA8/M
- 1719BMA8/R
- 1723
- 1726BM
- 1738
- 1743
- 1754
- 1748N
- 1748N
- 1771BM
- 1814M
- 1833XS/2

€

5980ET/B 1.640,00 059801084

Συλλογή προτεινόμενη για C12 - 2029/VV - 2033P/VV - 2036TV

5980MQ

συλλογή με 46 εργαλεία



► Ηλεκτροτεχνική συντήρηση

Ποσότητα/Περιγραφή

- 7 κλειδιά γερμανικά μονά, 1000V 10 - 12 - 13 - 14 - 17 - 19 - 22 mm
- 1 κλειδί γαλλικό, 1000V 250 mm
- 6 κατσαβίδια - καρυδάκια εξάγωνα ○ 5,5 - 6 - 7 - 8 - 10 - 13 mm
- 4 κλειδιά Allen σε T με τρία αρσενικά εξάγωνα άκρα ○ 4 - 5 - 6 - 8 mm
- 1 πορσέλα με μυτερά κεκαμένα αυλακωτά ράμφη, 1000V
- 1 γκαζοτανάλια, υπερκαλυπτόμενη άρθρωση 250 mm
- 1 πλαγιοκόφτης 1000V ⊥ 160 mm
- 1 ψαλίδι ηλεκτρολόγου
- 1 απογυμνωτής καλωδίων ⚡ 160 mm
- 1 πένσα γενικής χρήσης 1000V ≡ 180 mm
- 1 μυτοσίμπιδο με πλακέ μακριά κεκαμένα ράμφη ≡ 160 mm
- 1 μυτοσίμπιδο με μακριά ημιστρόγγυλα ράμφη, 1000V ● 160 mm
- 1 κατσαβίδι δοκιμαστικό ●
- 4 κατσαβίδια για βίδες με σταυρό Phillips®, 1000V ⚡ PH0x60 - PH1x80 - PH2x100 - PH3x150 mm
- 5 κατσαβίδια για ακέφαλες βίδες με εγκοπή 1000V ● 3x100 - 4x100 - 5,5x125 - 6,5x150 - 8x175 mm
- 1 σφυρί μηχανικού 300 g
- 1 ματσόλα Ø 35 mm
- 1 μέτρο-ρολό 5 m
- 1 200 mm
- 1 σιδηροπρίονο μίνι, 1000V
- 2 ξυράφι, 1000V
- 1 κολλητήρι διπλής ισχύος 30 W
- 1 φακός με LED υψηλής φωτεινότητας, από ανθεκτικό ανοδιωμένο αλουμίνιο, έως 500 lumens
- 1 συνδυαστικός ελεγκτής τάσης και συνέχειας, 12-690V AC/DC

Beta N.

- 52MQ
- 110MQ
- 943MQ
- 951MQ
- 993MQ
- 1048MQ
- 1082MQ
- 1128MQ
- 1142MQ
- 1150MQ
- 1164MQ
- 1166MQ
- 1253
- 1272MQ
- 1274MQ
- 1370
- 1390
- 1692
- 1701NE/3
- 1725MQ
- 1777MQ
- 1814M
- 1833S
- 1760PT

€

5980MQ 2.220,00 059801257

Συλλογή προτεινόμενη για 2029/VV

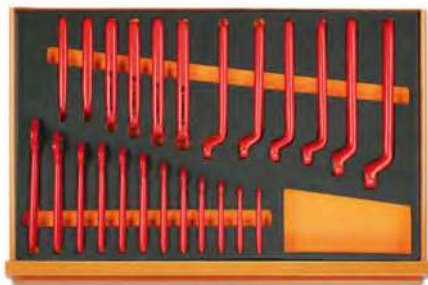

M49



M108



M161

5988 VHB-MQ

συλλογή με 66 εργαλεία σε μαλακούς δίσκους τακτοποίησης

► Ηλεκτροτεχνική συντήρηση

Ποσότητα/Περιγραφή

- 12 κλειδιά γερμανικά μονά, 1000V 7-8-10-11-12-13-14-15-16-17-19-22 mm
- 12 κλειδιά πολύγωνα μονά 7-8-10-11-12-13-14-15-16-17-19-22 mm
- 4 καρυδάκια με μύτη Allen \bigcirc 4-5-6-8 mm
- 11 bi-hex sockets \bigcirc 7-8-10-11-12-13-14-15-16-17-19 mm
- 6 καρυδάκια με μύτη για βίδες Torx® \bigcirc T15-T20-T25-T27-T30-T40
- 2 καρυδάκια με μύτη για βίδες XZN® \bigcirc 8-10 mm
- 1 προέκταση 3/8" 125 mm
- 1 προέκταση 3/8" 250 mm
- 1 μανέλα για οδηγό τετράγωνο 3/8"
- 1 κασάνια αναστρεφόμενη με οδηγό τετράγωνο 3/8"
- 1 ψαλίδι ηλεκτρολόγου
- 1 γκαζοτανάλια, υπερκαλυπτόμενη άρθρωση 250 mm
- 1 πλαγιοκόφτης 1000V ζ 160 mm
- 1 πένσα γενικής χρήσης 1000V \equiv 180 mm
- 1 μυτοσίμπιδα με μακριά πλακέ ράμφη \equiv 160 mm
- 1 μυτοσίμπιδα με πλακέ μακριά κεκαμένα ράμφη \equiv 160 mm
- 4 κατασαβίδια για βίδες με σταυρό Phillips®, 1000V
- 4 κατασαβίδια για ακέφαλες βίδες με εγκοπή 1000V \bullet 2,5x75 - 3x100 - 4x100 - 5,5x125 mm
- 1 μαχαίρι απογύμνωσης καλωδίων, μονωμένο

Beta N.	TR
52MQ	M49
89MQ	M49
910MQ/PE	M108
910MQ/B	M108
910MQ/TX	M108
910MQ/XZN	M108
910MQ/21	M108
910MQ/22	M108
910MQ/T	M108
910MQ/55	M108
1128MQ	M161
1048MQ	M161
1082MQ	M161
1150MQ	M161
1162MQ	M161
1164MQ	M161
1272MQ	M161
1274MQ	M161
1777MQ/U	M161

€ 3.660,00 059880300

Προτείνεται για χρήση σε συνδυασμό με τα εργαλεία RSC51 - RSC23T - RSC24 - RSC24A - RSC24A-XL - RSC24L - RSC24L/CAB RSC28 - C37 - C39 - C39SM - C39MD - C39T - RSC55 - RSC50 - C59

5980EL/A

συλλογή με 57 εργαλεία

► Ηλεκτρονικά

Ποσότητα/Περιγραφή

- 13 4÷14 mm
- 9 κλειδιά Allen γωνιακά \bigcirc 1,5÷10 mm
- 1 πορσέλα με κεκαμένα λεπτά αυλακωτά άκρα 130 mm
- 1 πορσέλα με ίσια λεπτά μυτερά αυλακωτά άκρα 150 mm
- 1 πορσέλα με σταυρωτή μύτη 155 mm
- 1 ψαλίδι ηλεκτρολόγου, ίσιες λάμες
- 1 απογυμνωτής καλωδίων ζ 160 mm
- 1 Μυτοσίμπιδα με μακριά ημιστρόγγυλα αυλακωτά ράμφη \bullet 160 mm
- 1 πλατυσίμπιδο \equiv
- 1 μυτοσίμπιδο με λεία ημιστρόγγυλα κεκαμένα ράμφη \bullet
- 1 πένσα γενικής χρήσης \bullet
- 1 πλαγιοκόφτης σύρριζα κοπής, λεπτά άκρα ζ
- 1 πλαγιοκόφτης ζ
- 1 κατασαβίδι για βίδες με εγκοπή με συγκράτηση της βίδας \bullet 4x125 mm
- 1 κατασαβίδι για βίδες με σταυρό Phillips® με συγκράτηση της βίδας \bullet PH0x125 mm
- 8 μικροκατασαβίδια
- 1 σφυρί μηχανικού 200 g
- 1 μέτρο-ρόλο 5 m
- 1 καθρεφτάκι ελέγχου τηλεσκοπικό με άρθρωση
- 3 λίμες λεπτοουργικές
- 1 γάντζος για τράβηγμα ελατηρίων
- 1 πινέλο
- 1 Λαδικό στυλό
- 1 κοπίδι
- 1 αυτόματο γκριπ με στρόγγυλα αυλακωτά ράμφη από ανοξείδωτο χάλυβα
- 1 κολητήρι διπλής ισχύος 25 W
- 1 απορροφητής κόλλησης
- 1 φακός επιθεώρησης LED, από ανθεκτικό ανοδιωμένο αλουμίνιο

Beta N.
73/B13N
96N/SC9
991
992
998
1128BMX
1142BM
1166BM
1172BM
1178BM/P
1178BM
1185BM
1188BM
1250
1251
1257LPH/S8
1370
1692
1715
1720/S3
1723
1738
1756
1771
1002
1814M
1830T
1833XS/2

€ 1.183,00 059801081

Συλλογή προτεινόμενη για 2032TV - 2028/VV - 2033P/IV

5980EL/B

συλλογή με 98 εργαλεία

► Ηλεκτρονικά

Ποσότητα/Περιγραφή

Beta N.

13	4÷14 mm	73/B13N
9	κλειδιά Allen γωνιακά \odot 1,5÷10 mm	96/SC9
8	κλειδιά γωνιακά για βίδες Torx® \otimes T9 - T10 - T15 - T20 - T25 - T27 - T30 - T40	97TX/BG8
1	Ρυθμιζόμενο κλειδί 150 mm	111E
18	συλλογή με 13 καρυδάκια και 5 βοηθητικά εξαρτήματα, οδηγός 1/4"	900/C13-5
1	πορσέλα με ίσια λεπτά αυλακωτά άκρα 130 mm	990
1	πορσέλα με κεκαμένα λεπτά αυλακωτά άκρα 130 mm	991
1	πορσέλα με πολύ λεπτά κοντά άκρα 120 mm	999A
1	ψαλίδι ηλεκτρολόγου, ίσιες λάμες	1128BMX
1	απογυμνωτής καλωδίων, αυτορρυθμιζόμενος 170 mm	1149F
1	μυτοσίμπιδο \equiv 180 mm	1150BM
1	πλατυσίμπιδο \equiv 140 mm	1172BM
1	μυτοσίμπιδο με λεία ημιστρόγγυλα ράμφη \bullet 140 mm	1177BM
1	μυτοσίμπιδο με λεία ημιστρόγγυλα κεκαμένα ράμφη \bullet 140 mm	1178BM/P
1	πλαγιοκόφτης σύριζα κοπής, στρογγυλεμένα άκρα ζ 120 mm	1184BM
1	πλαγιοκόφτης σύριζα κοπής, λεπτά άκρα ζ 120 mm	1186BM
1	εμπροσθοκόφτης λοξός σύριζα κοπής ζ	1191BM
8	μικροκατσαβίδια	1257LPH/S8
1	κατσαβίδι δοκιμαστικό \bullet	1253
1	κατσαβίδι για βίδες με σταυρό, πολύ κοντή σειρά \bullet 6,5x30 mm	1290N
3	κατσαβίδια Phillips® \oplus PH0x60 - PH1x80 - PH2x100 mm	1292
2	κατσαβίδι για βίδες με σταυρό Phillips®, πολύ κοντή σειρά \oplus PH1x30 - PH2x30 mm	1292N
5	κατσαβίδια για ακέφαλες βίδες με εγκοπή \bullet 2,5x60 - 3x75 - 4x100 - 5x125 - 6,5x150 mm	1294
1	σφυρί μηχανικού 200 g	1370
1	ρίγα εύκαμπτη βαθμονομημένη 150 mm	1682
1	χαράκτης μηχανικού 220 mm	1688
1	μέτρο-ρόλο 5 m	1692
1	καθρεφτάκι ελέγχου τηλεσκοπικό με άρθρωση 670 mm	1715
1	Λεππουργικές λίμες \bullet	1720R
1	Λεππουργικές λίμες \blacktriangle	1720T
1	Λεππουργικές λίμες \blacksquare	1720P
1	γάντζος για τράβηγμα ελατηρίων	1723
1	πινέλο	1738
1	Λαδικό στυλό	1756
1	κοπίδι	1771BM
1	σουγιάς με εγκοπή για απογύμνωση καλωδίων	1777BM
1	αυτόματο γκριπ με στρόγγυλα αυλακωτά ράμφη από ανοξείδωτο χάλυβα	1002
1	κολλητήρι διπλής ισχύος 25W	1814M
1	απορροφητής κόλλησης	1830T
1	φακός επιθεώρησης LED, από ανθεκτικό ανοδιωμένο αλουμίνιο	1833XS/2



€ 

5980EL/B 1.660,00 059801082

Συλλογή προτεινόμενη για 2029/VV - 2033P/VV - 2036TV

5980ID/1

συλλογή 24 εργαλείων

► Συντήρηση υδραυλικών εγκαταστάσεων

Ποσότητα/Περιγραφή

Beta N.

1	Ρυθμιζόμενο κλειδί 250 mm	111E
1	Ø 3+28 mm	332/2
1	σκληροκόφτης για σωλήνες από χαλκό και ελαφρά κράματα Ø 3+30 mm	334
1	Ø 0+42 mm	342
1	140 mm	345SB2
2	320-410 mm	376
2	γκαζοτανάλιες, άρθρωση με περαστές λαβές καλυμμένες με αντιολισθητικό PVC 175-250 mm	1048N
1	μαλίδι ηλεκτρολόγου, ίσιες λάμες	1128BMX
1	πένσες βαρέος τύπου, λαβές από διπλό υλικό, βιομηχανικό φινιρίσμα 180 mm	1150GBM
4	κατσαβίδι για βίδες με εγκοπή ● 3x75-4x100-5,5x150-8x150 mm	1201E
2	κατσαβίδι για βίδες με σταυρό Phillips® ● PH1x80-PH2x100	1202E
1	σφυρί μηχανικού 500 g	1370
1	μετροταινία, από ύφασμα 2 m	1690F
1	μέτρο-ρολό 5 m	1692/5
1	αλφάδι, αλουμινένιο 200 mm	1696
1	λίμες ψιλές ημιστρόγγυλες, με λαβή 200 mm	1719BMA...M
1	Ράσπα επίπεδη 200 mm	1719BM/RL
1	σιδηροπρίονο, αλουμινένια λαβή	1725



€



5980ID/1

689,00 059801086

Συλλογή προτεινόμενη για 2009N/BV - C4 - C5 - C5S - C6T - C9MT

Beta

► Επισκευή αυτοκινήτων

Ποσότητα/Περιγραφή

- 1 μονωτικό ταπί
- 4 πλαστικές κολώνες με πληρούμενες βάσεις
- 1 Πολύμετρο/μετρητή για έλεγχο μόνωσης υψηλής τάσης Ένδειξη TRUE RMS
- 1 συνδυαστικός ελεγκτής τάσης και συνέχειας, 12-690V AC/DC
- 1 εφεδρικοί ακροδέκτες για ψηφιακά πολύμετρα αμπερομετρικές τσιμπίδες
- 1 composite μονωτικά γάντια Gr. 10
- 1 πνευματικός ελεγκτής για μονωμένα γάντια
- 1 πλαστική αλυσίδα φραγμού
- 2 προειδοποιητικά σήματα αλουμινίου A1, A2
- 2 σήματα απαγόρευσης D2, D3
- 12 κλειδιά γερμανικά μονά, 1000V 7-8-10-11-12-13-14-15-16-17-19-22 mm
- 12 κλειδιά πολύγωνα μονά 7-8-10-11-12-13-14-15-16-17-19-22 mm
- 4 καρυδάκια με μύτη Allen \odot 4-5-6-8 mm
- 11 bi-hex sockets \odot 7-8-10-11-12-13-14-15-16-17-19 mm
- 6 καρυδάκια με μύτη για βίδες Torx[®] \odot TX15-TX20-TX25-TX27-TX30-TX40
- 2 καρυδάκια με μύτη για βίδες XZN[®] \odot M8-M10
- 1 προέκταση 3/8" 140 mm
- 1 προέκταση 3/8" 265 mm
- 1 μανέλα για οδηγό τετράγωνο 3/8" 200 mm
- 1 κασάνια αναστρεφόμενη με οδηγό τετράγωνο 3/8" 203 mm
- 1 γκαζοτανάλια, υπερκαλυπτόμενη άρθρωση 250 mm
- 1 πλαγιόκοφτης 1000V \nless 160 mm
- 1 ψαλίδι ηλεκτρολόγου 145 mm
- 1 πένσα γενικής χρήσης 1000V \equiv 180 mm
- 1 μυτοσίμπιδα με μακριά πλακέ ράμφη \equiv 160 mm
- 1 μυτοσίμπιδα με πλακέ μακριά κεκαμένα ράμφη \equiv 160 mm
- 4 καταβίδια για βίδες με σταυρό Phillips[®], 1000V \oplus PH0-PH1-PH2-PH3
- 4 καταβίδια για ακέφαλες βίδες με εγκοπή 1000V \bullet 2,5x75-3x100-4x100-5.5x125 mm
- 1 μαχαίρι απογύμνωσης καλωδίων, μονωμένο 190 mm

Beta N. TR

1995MQ/T	
710490	
1760/OHM	
1760PT	
1760DGT-R3	
1996MQ/GM	
1996VPG	
71056	
7109A	
7109D	
52MQ	M49
89MQ	M49
910MQ/PE	M108
910MQ/B	M108
910MQ/TX	M108
910MQ/XZN	M108
910MQ/Q21	M108
910MQ/22	M108
910MQ/T	M108
910MQ/55	M108
1048MQ	M161
1082MQ	M161
1128MQ	M161
1150MQ	M161
1162MQ	M161
1164MQ	M161
1272MQ	M161
1274MQ	M161
1777MQ/U	M161

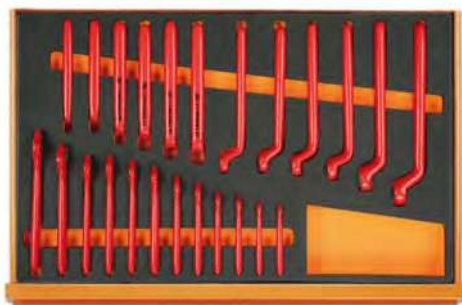

M49



M108



M161



5902MT

συλλογή με 106 εργαλεία για γεωργικά, οικοδομικά και χωματοουργικά μηχανήματα

► Χωματοουργικές εργασίες

Ποσότητα/Περιγραφή

2	ζουμπάδες κωνικοί Ø 3 - 4 mm	Beta N.	30
2	ζουμπάδες κυλινδρικοί Ø 6 - 8 mm		31
1	πόντα Ø 4 mm		32
2	κοπίδια με νεύρωση 150 - 200 mm		35
18	κλειδιά γεωμετροπολύγωνα 6x14 - 17 - 19 - 22 - 24 - 27 - 30 - 32 - 36 - 41 mm		42
10	κλειδιά πολύγωνα κυρτά διπλά 6x7 - 8x9 - 10x11 - 12x13 - 14x15 - 16x17 - 18x19 - 20x22 - 24x27 - 30x32 mm		90
10	κλειδιά Allen γωνιακά ○ 1,5÷12 mm	96N/B10	
17	καρυδάκια 1/2" εξάγωνα 1/2" ○ 10÷22 - 24 - 27 - 30 - 32 mm	920A	
1	προέκταση 1/2" 125 mm	920/21	
1	προέκταση 1/2" 255 mm	920/22	
1	άρθρωση-σταυρός 1/2"	920/25	
1	μανέλα ολισθαίνουσα 1/2"	920/42	
1	καστάνια περαστή 1/2" ⊕	920/50	
11	καρυδάκια 3/4" πολύγωνα ○ 22 - 24 - 27 - 30 - 32 - 36 - 41 - 46 - 50 - 55 - 60 mm	928A	
1	προέκταση 3/4" 200 mm	928/21	
1	μανέλα αρθρωτή 3/4"	928/36A	
1	μανέλα ολισθαίνουσα 3/4"	928/42	
1	καστάνια αναστρεφόμενη 3/4" ⊕	928/55	
1	λοστός	964	
1	γκαζοτανάλιες, άρθρωση με περαστές λαβές καλυμμένες με αντιολισθητικό PVC 250 mm	1048N	
1	πένσα-γκριπ ρυθμιζόμενη, καμπύλες σιαγόνες	1055	
1	πλαγιοκόφτες βαριάς χρήσης, λαβές με διπλό υλικό, βιομηχανικό φινιρίσμα ≧ 160 mm	1084GBM	
1	ψαλίδι ηλεκτρολόγου, ίσιες λάμες	1128BMX	
1	πένσες βαρέος τύπου, λαβές από διπλό υλικό, βιομηχανικό φινιρίσμα ≧ 180 mm	1150GBM	
1	μυτοσίμπιδα με μακριά ημιστρόγγυλα αυλακωτά ράμφη, λαβές από διπλό υλικό, βιομηχανικό φινιρίσμα ● 160 mm	1166GBM	
4	κατσαβίδια για βίδες με εγκοπή, με εξάγωνη βάση ● 6,5x150 - 8x175 - 10x200 - 12x250 mm	1260E	
3	κατσαβίδια για βίδες με σταυρό Phillips®, με εξάγωνη βάση ⊕ PH2x150 - PH3x175 - PH4x200 mm	1262E	
1	σφυρί μπάλας 900 g	1377	
1	ματσόλα Ø 35 mm	1390	
1	φίλερ μετρικό	1708/20	
1	ξύστρα, τρεις κοπτικές ακμές 200 mm	1717B	
5	σετ με 5 λίμες ψιλές, με λαβή 200 mm	1719BMA...S5	
1	σιδηροπρίονο, αλουμινένια λαβή	1725	



€

5902MT 2.730,00 059021053

Συλλογή προτεινόμενη για RSC22 - RSC23 - RSC23C - C39T

5902MT/AS

συλλογή με 99 εργαλεία για χωματουργικά μηχανήματα (CATERPILLAR)



► Χωματουργικέςεργασίες

Ποσότητα/Περιγραφή	Beta N.
2 ζουμπάδες κωνικοί Ø 3 - 4 mm	30
2 ζουμπάδες κυλινδρικοί Ø 6 - 8 mm	31
1 πόντα Ø 4 mm	32
2 κοπίδια με νύρωση 150 - 200 mm	35
20 κλειδιά γερμανοπολύγωνα 1/4÷1.1/2"	42AS
6 κλειδιά πολύγωνα κυρτά διπλά 1/4x5/16 - 3/8x7/16 - 1/2x9/16 5/8x3/4 - 11/16x13/16 - 7/8x15/16"	90AS
11 κλειδιά Allen γωνιακά O 3/64÷3/8"	96AS/B11
10 καρδιάκια 1/2" πολύγωνα O 7/16 - 1/2 - 9/16 5/8 - 11/16 - 3/4 - 13/16 - 7/8 - 15/16 - 1"	920AS
1 προέκταση 1/2" 125 mm	920/21
1 προέκταση 1/2" 255 mm	920/22
1 άρθρωση-σταυρός 1/2"	920/25
1 μανέλα ολισθαίνουσα 1/2"	920/42
1 κασάνια περαστή 1/2" ⊕	920/50
12 καρδιάκια χειρός εξάγωνα 1/4" O □ 3/4", 7/8 - 15/16 - 1 - 1.1/16 - 1.1/8 - 1.1/4 - 1.5/16 1.1/2 - 1.5/8 - 1.11/16 - 1.7/8 - 2"	928AS
1 προέκταση 3/4" 200 mm	928/21
1 μανέλα αρθρωτή 3/4"	928/36A
1 μανέλα ολισθαίνουσα 3/4"	928/42
1 κασάνια αναστρεφόμενη 3/4" ⊕	928/55
1 λαστός	964
1 γκαζοανάλεις, άρθρωση με περαστές λαβές καλυμμένες με αντιολισθητικό PVC 250 mm	1048N
1 πένσα-γκριπ ρυθμιζόμενη, καμπύλες σιαγόνες	1055
1 πλαγιοκόφτης βαριάς χρήσης, λαβές με διπλό υλικό, βιομηχανικό φινιρίσμα ζ 160 mm	1084GBM
1 ψαλίδι ηλεκτρολόγου, ίσιες λάμες	1128BMX
1 πένσες βαρέος τύπου, λαβές από διπλό υλικό, βιομηχανικό φινιρίσμα ≡ 180 mm	1150GBM
1 μυτοσίμπιδα με μακριά ημιστρόγγυλα αυλακωτά ράμφη, λαβές από διπλό υλικό, βιομηχανικό φινιρίσμα ● 160 mm	1166GBM
4 κατσαβίδια για βίδες με εγκοπή, με εξάγωνη βάση ● 6,5x150 - 8x175 - 10x200 - 12x250 mm	1260E
3 κατσαβίδια για βίδες με σταυρό Phillips®, με εξάγωνη βάση ⊕ PH2x150 - PH3x175 - PH4x200 mm	1262E
1 σφυρί μπάλας 900 g	1377
1 ματσόλα Ø 35 mm	1390
1 φίλερ μετρικό 150 - 200 mm	1708/20
1 ξύστρα, τρεις κοπτικές ακμές 200 mm	1717B
5 σετ με 5 λίμες φιλές, με λαβή 200 mm	1719BMA...S5
1 σιδηροπρίονο, αλουμινένια λαβή	1725

€ 

5902MT/AS 2.860,00 059021054

Συλλογή προτεινόμενη για RSC22 - RSC23 - RSC23C - C39T

5904VG/2M

συλλογή με 170 εργαλεία σε μαλακούς δίσκους τακτοποίησης

► Επισκευές οχημάτων

Ποσότητα/Περιγραφή

- 16 κλειδιά γερμανοπολύγωνα 6+21 mm
- 5 κλειδιά γερμανοπολύγωνα 22 - 24 - 27 - 30 - 32 mm
- 8 κλειδιά Allen με λαβή \odot 2-2,5-3-4-5-6-7-8 mm
- 5 κατσαβίδια για βίδες Torx® \odot T10-T15-T20-T25-T30
- 7 μύτες Allen \odot 4-5-6-7-8-10-12 mm
- 7 μύτες Allen \odot 4-5-6-7-8-10-12 mm
- 5 μύτες μορφής ΧΖΝ® \odot 5-6-8-10-12 mm
- 5 μύτες μορφής ΧΖΝ® \odot 5-6-8-10-12 mm
- 7 μύτες για βίδες Torx® \odot T20-T25-T30-T40-T45-T50-T55
- 6 μύτες για βίδες Torx® \odot T25-T30-T40-T45-T50-T55
- 7 μύτες για βίδες Tamper Resistant Torx® \odot T20-T25-T30-T40-T45-T50-T55
- 1 καρυδάκια-φορείς για μύτες 867
- 1 καρυδάκια-φορείς για μύτες 867
- 5 κατσαβίδια για βίδες με εγκοπή \bullet 3x75 - 3,5x100 - 4x125 - 5,5x150 - 6,5x150 mm
- 3 κατσαβίδια για βίδες με σταυρό Phillips® \oplus PH0x60 - PH1x80 - PH2x100 mm
- 1 κατσαβίδι για βίδες με σταυρό, πολύ κοντή σειρά \bullet 4x30 mm
- 1 κατσαβίδια για βίδες με σταυρό, πολύ κοντή σειρά Phillips® \oplus PH1x30 mm
- 5 μύτες για βίδες με εγκοπή, χρωματισμένες \bullet 0,5x3 - 0,6x4,5 - 0,8x5,5 - 1x5,5 - 1,2x6,5 mm
- 8 μύτες εξάγωνες για ηλεκτρικά εργαλεία, χρωματισμένες \odot 2 - 2,5 - 3 - 4 - 5 - 6 - 8 - 10 mm
- 5 μύτες για βίδες με σταυρό Phillips®, χρωματισμένες \oplus PH0 - PH1 - PH2 - PH3 - PH4
- 4 μύτες για βίδες με σταυρό Ροζιδίν® - Supradίν®, χρωματισμένες \oplus PZ1 - PZ2 - PZ3 - PZ4
- 11 μύτες για βίδες Torx®, χρωματισμένες \odot T6-T7-T8-T9-T10-T15-T20-T25-T27-T30-T40
- 8 μύτες για βίδες Tamper Resistant Torx®, χρωματισμένες \odot T9-T10-T15-T20-T25-T27-T30-T40
- 1 μαγνητική συγκράτηση για μύτες με λαβή 230 mm
- 1 κασάνια για μύτες αναστρεφόμενη 100 mm
- 1 μαγνητική προέκταση για μύτες 80 mm
- 1 προσαρμογές για μύτες \blacksquare 1/4 - \square 1/4
- 2 κοπίδια με νεύρωση 100 - 200 mm
- 1 σφυρί μηχανικού 300 g
- 1 ματσόλα \varnothing 35 mm
- 1 προέκταση-βαρελάκι - 1/2" 125 mm
- 1 προέκταση-βαρελάκι - 1/2" 250 mm
- 1 άρθρωση-σταυρός 1/2"
- 1 μανέλα ολισθαίνουσα 1/2"
- 1 κασάνια αναστρεφόμενη 1/2" \oplus
- 19 καρυδάκια 1/2" εξάγωνα 1/2" \odot 10+24 - 26 - 27 - 30 - 32 mm
- 1 μυτοσίμπιδο \equiv 180 mm
- 1 Μυτοσίμπιδα με μακριά ημιστρόγγυλα αυλακωτά ράμφη \bullet 160 mm
- 1 Πλαγιόκοφτες βαριάς χρήσης ζ 160 mm
- 1 σιμπίδια για εσωτερικές ασφάλειες, ίσια ράμφη \odot 180 mm
- 1 σιμπίδια για εσωτερικές ασφάλειες, κεκαμμένα ράμφη \odot 170 mm
- 1 σιμπίδια για εξωτερικές ασφάλειες, ίσια ράμφη \bullet 175 mm
- 1 σιμπίδια για εξωτερικές ασφάλειες, κεκαμμένα ράμφη \bullet 175 mm



M05 M06 VPM3



M50 M55 M86



M208 M85 M234



M83 M136 M145

Beta N.	TR
42	M05
42	M06
96T	M50
97TTX	M55
867PE	M86
867PE/L	M86
867XZN	M86
867XZNL	M86
867TX	M86
867TX/L	M86
867RTX	M86
867/1	M86
867/2	M86
1260	M208
1262	M208
1260N	M208
1262N	M208
860LP	M85
860PE	M85
860PH	M85
860PZ	M85
860TX	M85
860RTX	M85
851SR	M85
860/55	M85
882P	M85
892/0	M85
35	M234
1370	M234
1390	M234
920AN/125	M83
920AN/250	M83
920/25	M83
920/42	M83
920/55	M83
920A	M83
1150BM	M136
1166BM	M136
1084BM	M136
1032	M145
1034	M145
1036	M145
1038	M145

€

5904VG/2M

2.180,00 059041198

Συλλογή προτεινόμενη για RSC24 - RSC24A - RSC24A-XL - C33 - C39
RSC24L - RSC24L/CAB - C59 - RSC50 - RSC55

5904VG/2T

συλλογή με 99 εργαλεία σε θερμοδιαμορφωμένους δίσκους τακτοποίησης

► Επισκευές οχημάτων

Ποσότητα/Περιγραφή

- 16 κλειδιά γερμανοπολύγωνα 6÷21 mm
- 5 κλειδιά γερμανοπολύγωνα 22 - 24 - 27 - 30 - 32 mm
- 19 καρυδάκια 1/2" εξάγωνα 1/2" ○ 10÷24 - 26 - 27 - 30 - 32 mm
- 5 καρυδάκια 1/2" με μύτη Allen 1/2" ○ 5 - 6 - 8 - 10 - 12 mm
- 1 προέκταση 1/2" 125 mm
- 1 προέκταση 1/2" 255 mm
- 1 άρθρωση-σταυρός 1/2"
- 1 μανέλα ολισθαίνουσα 1/2"
- 1 κασάνια αναστρεφόμενη 1/2" Ⓢ
- 1 γκαζοτανάλιες, άρθρωση με περαστές λαβές καλυμμένες με αντιολισθητικό PVC 250 mm
- 1 πένσα - γκριπ pliers 240 mm
- 1 Πλαγιοκόφτες βαριάς χρήσης ζ 160 mm
- 1 Μυτοσίμπιδα με μακριά ημιστρόγγυλα αυλακωτά ράμφη ● 160 mm
- 1 μυτοσίμπιδο = 180 mm
- 1τσιμπίδια για εσωτερικές ασφάλειες, ίσια ράμφη ○ 180 mm
- 1τσιμπίδια για εξωτερικές ασφάλειες, ίσια ράμφη ● 175 mm
- 1τσιμπίδια για εσωτερικές ασφάλειες, κεκαμένα ράμφη ○ 170 mm
- 1τσιμπίδια για εξωτερικές ασφάλειες, κεκαμένα ράμφη ● 175 mm
- 2 κοπίδια με νεύρωση 100 - 200 mm
- 1 σφυρί μηχανικού 300 g
- 1 ματσόλα Ø 35 mm
- 4 κατασαβίδια για βίδες με εγκοπή ● 3x75 - 4x100 - 5,5x150 - 6,5x150 mm
- 3 κατασαβίδια για βίδες με σταυρό Phillips® ● PH0x60 - PH1x80 - PH2x100 mm
- 8 κλειδιά γερμανικά διπλά 6x7 - 8x9 - 10x11 - 12x13 - 14x15 - 16x17 - 18x19 - 20x22 mm
- 9 κλειδιά Allen γωνιακά ○ 1,5 - 2 - 2,5 - 3 - 4 - 5 - 6 - 8 - 10 mm
- 6 κλειδιά Allen με λαβή ○ 2 - 2,5 - 3 - 4 - 5 - 6 mm
- 6 κατασαβίδια για βίδες Torx® ○ T10 - T15 - T20 - T25 - T27 - T30



T05 T06 T80



T153 T138 T145 T234



T208 T33 T52 T55

Beta N.	TR
42	T05
42	T06
920A	T80
920ME	T80
920/21	T80
920/22	T80
920/25	T80
920/42	T80
920/55	T80
1048N	T153
1052	T153
1084	T138
1084	T138
1166	T138
1150	T138
1032	T145
1036	T145
1034	T145
1038	T145
35	T234
1370	T234
1390	T234
1260	T208
1262	T208
55	T33
96/SC9	T33
96T	T52
97TTX	T55

5904VG/2T

€ 1.845,00 059041191

Συλλογή προτεινόμενη για RSC51 - RSC24 - RSC24A - RSC24A-XL - C37 - C39
RSC23T - C39T - RSC24L - RSC24L/CAB - C59 - RSC28 - C39SM - C39MD - RSC50 - RSC55

5904VG/3

συλλογή με 132 εργαλεία

► Επισκευή οχημάτων

Ποσότητα/Περιγραφή

Beta N.

6	Ø 2÷8 mm	31/B6N
1	πόντα Ø 5 mm	32
1	κοπίδια με νεύρωση 200 mm	35
17	κλειδιά γερμανοπολύγωνα 6÷22 mm	42
8	κλειδιά γερμανικά διπλά 6x7 - 8x9 - 10x11 - 12x13 - 14x15 - 16x17 - 18x19 - 20x22 mm	55
9	κλειδιά Allen γωνιακά Ø 1,5 - 2 - 2,5 - 3 - 4 - 5 - 6 - 8 - 10 mm	96N/SC9
11	κλειδιά Allen με λαβή Ø 2÷10 mm	96T/SP11
13	γωνιακά κλειδιά για βίδες Torx® Ⓞ T6÷T50	97TX/B13
1	Ρυθμιζόμενο κλειδί 300 mm	111E
13	καρυδάκια 1/2" εξάγωνα με ράγα Ø 10÷22 mm	920A/SB13
1	πρόεκταση 1/2" 125 mm	920/21
1	πρόεκταση 1/2" 255 mm	920/22
1	άρθρωση-σταυρός 1/2"	920/25
1	μανέλα ολισθαίνουσα 1/2"	920/42
1	καστάνια περαστή 1/2" Ⓞ	920/50
6	καρυδάκια εξάγωνα αρθρωτά με λαβή σε T Ø 8 - 10 - 12 - 13 - 17 - 19 mm	952
1	Λοστός 450 mm	965
2	τσιμπιδία για εσωτερικές ασφάλειες, ίσια ράμφη Ø 180 - 225 mm	1032
2	τσιμπιδία για εσωτερικές ασφάλειες, κεκαμένα ράμφη Ø 170 - 210 mm	1034
2	τσιμπιδία για εξωτερικές ασφάλειες, ίσια ράμφη ● 175 - 225 mm	1036
2	τσιμπιδία για εξωτερικές ασφάλειες, κεκαμένα ράμφη ● 175 - 220 mm	1038
1	γκαζοτανάλιες, άρθρωση με περαστές λαβές καλυμμένες με αντιολισθητικό PVC 250 mm	1048N
1	πένσα - γκριπ pliers 240 mm	1057A
1	πλαγιοκόφτης βαριάς χρήσης, λαβές με διπλό υλικό, βιομηχανικό φινιρίσμα ζ 200 mm	1084GBM
1	εμπροσθοκόφτης αρθρωτός ζ 200 mm	1092V
1	ψαλίδι για λεπτή λαμαρίνα 250 mm	1112
1	ψαλίδι ηλεκτρολόγου, ίσιες λάμες	1128BMX
1	πένσες βαρέος τύπου, λαβές από διπλό υλικό, βιομηχανικό φινιρίσμα = 180 mm	1150GBM
4	κατσαβίδια για βίδες με εγκοπή ● 3x75 - 4x100 - 5,5x125 - 6,5x150 mm	1260
1	κατσαβίδι για βίδες με σταυρό, πολύ κοντή σειρά ● 6,5x30 mm	1260N
2	κατσαβίδια για βίδες με εγκοπή, με εξάγωνη βάση ● 8x175 - 10x200 mm	1260E
3	κατσαβίδια για βίδες με σταυρό Phillips® Ⓞ PH0x100 - PH1x120 - PH2x100 mm	1262
1	κατσαβίδι για βίδες με σταυρό, πολύ κοντή σειρά Phillips® Ⓞ PH2x30 mm	1262N
1	κατσαβίδι για βίδες με σταυρό Phillips®, με εξάγωνη βάση Ⓞ PH3x175mm	1262E
1	κατσαβίδι για βίδες με σταυρό Phillips®, μακριά σειρά Ⓞ PH2x400 mm	1262L
1	κατσαβίδι για ακέφαλες βίδες με εγκοπή, μακριά σειρά ● 6,5x400 mm	1264L
1	σφυρί μηχανικού 500 g	1370
1	ματσόλα Ø 45 mm	1390
1	κλειδί ρυθμιζόμενο για φίλτρο λαδιού	1491
1	φίλερ μετρικό	1708/20
5	σετ με 5 λίμες φιλές, με λαβή 200 mm	1719BMA...S5
1	σιδηροπρίονο, αλουμινένια λαβή	1726BM
1	Λαδικά χειρός μεταλλικά 200 cc	1751N



€ 

5904VG/3 2.920,00 059041062

Συλλογή προτεινόμενη για RSC24 - RSC24A - RSC24A-XL - C37 - C39 με 7 - 8 συρτάρια
RSC24L - RSC24L/CAB - C59 - RSC50 - RSC55

5904VG/3T

συλλογή με 102 εργαλεία σε θερμοδιαμορφωμένους δίσκους τακτοποίησης

► Επισκευές οχημάτων

Ποσότητα/Περιγραφή

- 21 κλειδιά γερμανοπολύγωνα 6-7-8-9-10-11-12-13-14-15-16-17
18-19-20-21-22-24-27-30-32 mm
- 8 κλειδιά γερμανικά διπλά 6x7-8x9-10x11-12x13-14x15
16x17-18x19-20x22 mm
- 9 κλειδιά Allen γωνιακά \odot 1,5÷10 mm
- 6 κλειδιά Allen με λαβή \odot 2-2,5-3-4-5-6 mm
- 8 καρυδάκια εξάγωνα αρθρωτά με λαβή σε T \odot 7-8-10-12-13-14-17-19 mm
- 19 καρυδάκια 1/2" εξάγωνα 1/2" \odot 10-11-12-13-14-15-16-17-18-19
20-21-22-23-24-26-27-30-32 mm
- 1 προέκταση 1/2" 125 mm
- 1 προέκταση 1/2" 255 mm
- 1 άρθρωση-σταυρός 1/2"
- 1 μανέλα ολισθαίνουσα 1/2" 305 mm
- 1 κασάνια αναστρεφόμενη 1/2" \oplus
- 1 Πλαγιόκοφτες βαριάς χρήσης ζ 160 mm
- 1 μυτοσίμπιδο \equiv 180 mm
- 1 Μυτοσίμπιδα με μακριά ημιστρόγγυλα αυλακωτά ράμφη \bullet 160 mm
- 1 τσιμπίδια για εσωτερικές ασφάλειες, ίσια ράμφη \odot 180 mm
- 1 τσιμπίδια για εξωτερικές ασφάλειες, κεκαμένα ράμφη \odot 170 mm
- 1 τσιμπίδια για εξωτερικές ασφάλειες, ίσια ράμφη \bullet 175 mm
- 1 τσιμπίδια για εξωτερικές ασφάλειες, κεκαμένα ράμφη \bullet 175 mm
- 1 πένσα - γκριπ pliers 240 mm
- 1 γκαζοτανάλιες, άρθρωση με περαστές λαβές καλυμμένες με αντιολισθητικό PVC 250 mm
- 7 κατασαβίδια για βίδες με εγκοπή \bullet 2,5x50 - 3x75 - 3,5x100 - 4x125 - 5,5x100 - 5,5x150 -
6,5x150 mm
- 6 κατασαβίδια για βίδες με σταυρό Phillips® \oplus PH0x60 - PH0x100 - PH1x80
PH1x120 - PH2x100 - PH2x150 mm
- 2 κοπίδια με νέυρωση 100-200 mm
- 1 σφυρί μηχανικού 300 g
- 1 ματσόλα \varnothing 35 mm
- 1 δίσκος τακτοποίησης άδειος

Beta N.	TR
42	T05-T06
55	T33
96/SC9	T33
96T	T52
952	T63
920A	T83
920/21	T83
920/22	T83
920/25	T83
920/42	T83
920/55	T83
1084BM	T137
1150BM	T137
1166BM	T137
1032	T145
1034	T145
1036	T145
1038	T145
1052	T153
1048N	T153
1260	T199
1262	T202
35	T234
1370	T234
1390	T234
VP5	



T199 T202 T83

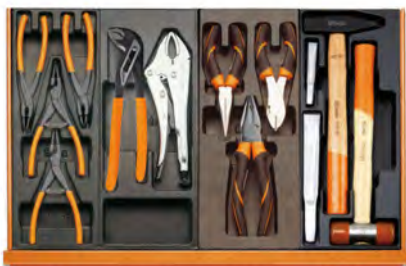

T145 T153 T137 T234



T52 T33 T05 T06



T63 VP5

5904VG/3T € 2.140,00 059041510

Συλλογή προτεινόμενη για C24S - C24SA - C24SA-XL - C37 - C39
C24SL - C24SL/CAB - C59 - C23ST - C39T - C28 - C39SM - C39MD - RSC50 - RSC55

5904VG/5T

συλλογή με 153 εργαλεία σε θερμοδιαμορφωμένους δίσκους τακτοποίησης

► Επισκευές οχημάτων

Ποσότητα/Περιγραφή

- 5 καρυδάκια 1/2" με μύτη Allen 1/2" ○ 5 - 6 - 8 - 10 - 12 mm
- 1 προέκταση 1/2" 125 mm
- 1 προέκταση 1/2" 255 mm
- 1 άρθρωση-σταυρός 1/2"
- 1 μανέλα ολισθαίνουσα 1/2"
- 1 κασάνια αναστρεφόμενη 1/2" Ⓞ
- 19 καρυδάκια 1/2" εξάγωνα 1/2" ○ 10+24 - 26 - 27 - 30 - 32 mm
- 16 κλειδιά γερμανοπολύγωνα 6+21 mm
- 5 κλειδιά γερμανοπολύγωνα 22 - 24 - 27 - 30 - 32 mm
- 8 καρυδάκια εξάγωνα αρθρωτά με λαβή σε T ○ 7 - 8 - 10 - 12 - 13 - 14 - 17 - 19 mm
- 1 δίσκος τακτοποίησης άδειος
- 1 σιμπίδια για εσωτερικές ασφάλειες, ίσια ράμφη ○ 180 mm
- 1 σιμπίδια για εσωτερικές ασφάλειες, κεκαμμένα ράμφη ○ 170 mm
- 1 σιμπίδια για εξωτερικές ασφάλειες, ίσια ράμφη ● 175 mm
- 1 σιμπίδια για εξωτερικές ασφάλειες, κεκαμμένα ράμφη ● 175 mm
- 7 κατσαβίδια Phillips® ● 2,5x50 - 3x75 - 3,5x100 - 4x125 - 5,5x100 - 5,5x150 - 6,5x150 mm
- 5 κατσαβίδια για βίδες Torx® Ⓞ T25 - T27 - T30 - T40 - T45
- 6 κλειδιά Allen με λαβή ○ 2 - 2,5 - 3 - 4 - 5 - 6 mm
- 8 κλειδιά γερμανικά διπλά 6x7 - 8x9 - 10x11 - 12x13 - 14x15 - 16x17 - 18x19 - 20x22 mm
- 9 κλειδιά Allen γωνιακά ○ 1,5 - 2 - 2,5 - 3 - 4 - 5 - 6 - 8 - 10 mm
- 3 κατσαβίδια Phillips® ● 8x150 - 8x200 - 10x200 mm
- 2 κατσαβίδι για βίδες με σταυρό, πολύ κοντή σειρά ● 4x30 - 6,5x30 mm
- 6 κατσαβίδια Phillips® Ⓞ PH0x60 - PH0x100 - PH1x80 - PH1x120 - PH2x100 - PH2x150 mm
- 2 κατσαβίδια Phillips® Ⓞ PH3x150 - PH4x200 mm
- 2 κατσαβίδι για βίδες με σταυρό Phillips®, πολύ κοντή σειρά Ⓞ PH1x30 - PH2x30 mm
- 2 κοπίδια με νεύρωση 100 - 200 mm
- 1 σφυρί μηχανικού 300 g
- 1 ματσόλα Ø 35 mm
- 1 μυτοσίμπιδο = 180 mm
- 1 Μυτοσίμπιδα με μακριά ημιστρόγγυλα αυλακωτά ράμφη ● 160 mm
- 1 Πλαγιόκοφτες βαριάς χρήσης ⚡ 160 mm
- 6 μύτες για βίδες Torx® Ⓞ T6+T15
- 8 μύτες για βίδες Torx® Ⓞ T20+T55
- 1 φορέας για μύτες
- 1 φορέας για μύτες
- 6 καρυδάκια 1/4" για βίδες Torx® Ⓞ E4+E10
- 7 καρυδάκια 1/2" για βίδες Torx® Ⓞ E12+E24
- 3 καρυδάκια 1/2" με μύτη για βίδες Torx® Ⓞ T55L - T60 - T70L
- 1 γκαζοτάνιες, άρθρωση με περαστές λαβές καλυμμένες με αντιολισθητικό PVC 250 mm
- 1 πένσα - γκριπ pliers 240 mm

Beta N.	TR
920ME	T80
920/21	T80
920/22	T80
920/25	T80
920/42	T80
920/55	T80
920A	T80
42	T05
42	T06
952	T63
VP6	VP6
1032	T145
1034	T145
1036	T145
1038	T145
1290	T170
1297TX	T176
96T	T52
55	T33
96N/SC9	T33
1290	T171
1290N	T171
1292	T172
1292	T173
1292N	T173
35	T234
1370	T234
1390	T234
1150BM	T137
1166BM	T137
1084BM	T137
861TX	T112
866TX	T112
895/1	T112
895/6	T112
900FTX	T112
920FTX	T112
920TX	T112
1048N	T153
1052	T153



T80 T05 T06



T63 VP6



T145 T170 T176 T52



T33 T171 T172 T173



T234 T137 T112 T153

€



5904VG/5T

2.980,00 059041196

Συλλογή προτεινόμενη για RSC24 με 7 - 8 συρτάρια - RSC24A με 7 - 8 συρτάρια - RSC24A-XL - C37 με 7 - 8 συρτάρια - C39 με 7 - 8 συρτάρια - RSC24L - RSC24L/CAB - C59 - RSC23T - RSC28 - C39MD - C39SM - RSC50 - RSC55



5905VG/1

συλλογή με 94 εργαλεία για φανοποιεία

► Επισκευή οχημάτων

Ποσότητα/Περιγραφή	Beta N.
1 ζουμπάδες κωνικοί Ø 4 mm	30
6 Ø 2 - 3 - 4 - 5 - 6 - 8 mm	31/B6N
1 πόντα Ø 4 mm	32
1 κοπίδια 150 mm	34
1 καλέμια 150 mm	36
17 κλειδιά γερμανοπολύγωνα 6÷22 mm	42
10 κλειδιά Allen γωνιακά ⌀ 1,5÷12 mm	96/B10
1 Κλειδιά γαλλικά με κλίμακα, φωσφατωμένα 300 mm	111EN
12 καρτσάκια εξάγωνα με λαβή, μακριά σειρά ⌀ 4÷14 mm	943BX
1 λοστός 450 mm	965
1 γκαζοτάνιες, άρθρωση με περαστές λαβές καλυμμένες με αντιολισθητικό PVC 250 mm	1048N
1 πένσα - γκριπ rliers 240 mm	1052
1 πένσα-γκριπ ρυθμιζόμενη, σιαγόνες πιρούνια από αλουμίνιο 280 mm	1060AL
1 πλαγιόκοφτες βαριάς χρήσης, λαβές με διπλό υλικό, βιομηχανικό φινιρίσμα \pm 160 mm	1084GBM
1 τανάλια οικοδόμων 250 mm	1098PL
1 λαμαρινοψάλιδο, ίσιες λάμες	1122
1 ψαλίδι ηλεκτρολόγου, ίσιες λάμες	1128BMX
1 πένσες βαρέος τύπου, λαβές από διπλό υλικό, βιομηχανικό φινιρίσμα \pm 180 mm	1150GBM
1 κατσαβίδι για βίδες με κεφαλή Dzus® ●	1201E/DZ
4 κατσαβίδια για βίδες με εγκοπή ● 3x75 - 4x100 - 5,5x150 - 6,5x150 mm	1260
1 κατσαβίδι για βίδες με σταυρό, πολύ κοντή σειρά ● 4x30 mm	1260N
2 κατσαβίδια για βίδες με εγκοπή, με εξαγωνη βάση ● 10x175 - 12x200 mm	1260E
3 κατσαβίδια για βίδες με σταυρό Phillips® ● PH0x60 - PH1x80 - PH2x100 mm	1262
1 κατσαβίδια για βίδες με σταυρό, πολύ κοντή σειρά Phillips® ● PH1x30 mm	1262N
1 κατσαβίδια για βίδες με σταυρό Phillips®, με εξαγωνη βάση ● PH3x175 mm	1262E
7 κατσαβίδια για βίδες Torx® ● T6 - T8 - T10 - T15 - T20 - T25 - T30	1267TX
1 κόντρα σφυρηλάτησης καμπύλη, γλώσσα 1350 g	1303
1 κόντρα σφυρηλάτησης, δάχτυλο ποδιού	1305
1 κόντρα σφυρηλάτησης, τακούνη	1306
1 κόντρα σφυρηλάτησης γενικής χρήσης	1310
1 κόντρα σφυρηλάτησης διπλή, κυρτή, επίπεδη κεφαλή	1314
1 κουτάλα γωνιακή καμπύλη	1326
1 κουτάλα βαρέως τύπου	1327
1 κουτάλα διπλή μακριά	1330
1 ρυθμιζόμενος σκελετός με εύκαμπτη φρεζαριστή λίμα αμαξώματος 9"	1338A
1 κοπίδι ίσιο με προστατευτικό	1342PM
1 σφυρηλατόσφυρο	1345
1 σφυρί μαζέματος Ø 40 mm	1357Z/45
1 σφυρί μηχανικού 300 g	1370
1 ματσόλα Ø 35 mm	1390
1 μέτρο-ρολό 5 m	1692

€ 

5905VG/1 2.640,00 059051058

Συλλογή προτεινόμενη για C25

5905VG/2

συλλογή με 118 εργαλεία

► Επισκευή οχημάτων

Ποσότητα/Περιγραφή

Beta N.

6	σετ με 2 κωνικούς ζουμπάδες, 1 πόντα, 2 κοπίδια και 1 καλέμι σε θήκη ρολό από ανθεκτικό πολυεστέρα	38/B6N
13	κλειδιά γερμανοπολύγωνα 6+14 - 17 - 19 - 22 - 24 mm	42
13	κλειδιά γερμανικά διπλά 6x7 - 8x9 - 10x11 - 12x13 - 14x15 - 16x17 - 18x19 - 20x22 - 21x23 - 24x26 - 25x28 - 27x29 - 30x32 mm	55
3	κλειδιά πολύγωνα σε ημισέληνο 11x13 - 14x17 - 19x22 mm	83
10	κλειδιά Allen γωνιακά \odot 1,5+12 mm	96N/B10
6	κατσαβίδια για βίδες Torx® \odot T10 - T15 - T20 - T25 - T30 - T40	97TTX
2	καρυδάκια κρουστικά 1/2" \odot 17 - 19 mm	720
20	καρυδάκια 1/2" εξάγωνα 1/2" \odot 10+24 - 26 - 27 - 28 - 30 - 32 mm	920A
1	προέκταση 1/2" 125 mm	920/21
1	προέκταση 1/2" 255 mm	920/22
1	άρθρωση-σταυρός 1/2"	920/25
1	μανέλα ολισθαίνουσα 1/2"	920/42
1	κασάνια αναστρεφόμενη 1/2" \oplus	920/55
8	καρυδάκια εξάγωνα αρθρωτά με λαβή σε T \odot 7 - 8 - 10 - 11 - 13 - 14 - 17 - 19 mm	952
1	κλειδιά για μπουζί με λαβή σε T, με αρθρωτό καρυδάκι	959
1	σταυρός με εξάγωνα καρυδάκια για παξιμάδια από ρόδες \odot 17x19x22x \blacksquare 1/2"	979
1	τσιμπίδια για εσωτερικές ασφάλειες, ίσια ράμφη \odot 180 mm	1032
1	τσιμπίδια για εσωτερικές ασφάλειες, κεκαμένα ράμφη \odot 170 mm	1034
1	τσιμπίδια για εξωτερικές ασφάλειες, ίσια ράμφη \bullet 175 mm	1036
1	τσιμπίδια για εξωτερικές ασφάλειες, κεκαμένα ράμφη \bullet 175 mm	1038
1	γκαζοτανάλιες, άρθρωση με περαστές λαβές καλυμμένες με αντιολισθητικό PVC 250 mm	1048N
1	πένσα - γκριπ pliers 240 mm	1052
1	πλαγιόκοφτες βαριάς χρήσης, λαβές με διπλό υλικό, βιομηχανικό φινιρίσμα \leq 160 mm	1084GBM
1	λαμαρινοψάλιδο, ίσιες λάμες 250 mm	1122
1	ψαλίδι ηλεκτρολόγου, ίσιες λάμες	1128BMX
1	πένσες βαρέος τύπου, λαβές από διπλό υλικό, βιομηχανικό φινιρίσμα \equiv 180 mm	1150GBM
1	μιτοσίμπιδα με μακριά ημιστρόγγυλα αυλακωτά ράμφη, λαβές από διπλό υλικό, βιομηχανικό φινιρίσμα \bullet 160 mm	1166GBM
8	κατσαβίδια για βίδες με εγκοπή \bullet 2,5x50 - 3x75 - 3,5x100 - 4x125 - 5,5x125 - 6,5x150 - 8x200 - 10x200 mm	1260
2	κατσαβίδια για βίδες με εγκοπή, με εξάγωνα βάση \bullet 10x200 - 12x250 mm	1260E
1	κατσαβίδι για βίδες με σταυρό, πολύ κοντή σειρά \bullet 6,5x30 mm	1260N
4	κατσαβίδια για βίδες με σταυρό Phillips® \oplus PH0x60 - PH1x80 - PH2x100 - PH3x150 mm	1262
1	σφυρί μηχανικού 400 g	1370
1	ματσόλα \varnothing 35 mm	1390
1	κλειδί ρυθμιζόμενο για φίλτρο λαδιού	1491
1	δοκιμαστικό - ανιχνευτής τάσης 3+48 V	1498



€



5905VG/2 2.475,00 059051044

Συλλογή προτεινόμενη για C25

5908VG/2T

συλλογή με 214 εργαλεία σε θερμοδιαμορφωμένους δίσκους τακτοποίησης

► Επισκευές οχημάτων

Ποσότητα/Περιγραφή

Beta N.	TR
42	T05
42	T06
31	T31
32	T31
55	T31
96N/SC9	T31
920ME	T80
920/21	T80
920/22	T80
920/25	T80
920/42	T80
920/55	T80
920A	T80
1032	T145
1034	T145
1036	T145
1038	T145
1032	T146
1032	T146
1036	T146
1036	T146
1260	T167
1260N	T167
1262	T168
1262N	T168
952	T63
1262L	T209
1264L	T209
97TTX	T55
720	T111
720/21	T111
720LC	T111
920PE	T113
920TX	T113
920XZN	T113
1719BMA8/S5	T236
1491	T264
1494	T264
1494E	T264
1494Q	T264
1494T	T264
1494XZN	T264
1496/C	T264
35	T234
1370	T234
1390	T234
1048N	T153
1052	T153
1150	T138
1166	T138
1084	T138
928A	T105
928/21	T106
928/22	T106
928/42	T106
928/55	T106
VP6	VP6
96N	
111E	
965	
1112	
1128BMX	
1370	
1708/20	
1712	
1715	
1717B	
1726	
1737NK	
1751N	
1771	



T05 T06 T31



T80 T145 T146



T167 T168 +96N +1771



T63 T209



T55 T111 T113 T236



T264 T234 T153 T138



T105 T106 VP6



- 16 κλειδιά γερμανοπολύγωνα 6÷21 mm
- 5 κλειδιά γερμανοπολύγωνα 22 - 24 - 27 - 30 - 32 mm
- 5 ζουμπάδες κυλινδρικοί Ø 2 - 3 - 4 - 5 - 6 mm
- 1 πόντα Ø 4 mm
- 12 κλειδιά γερμανικά διπλά 6x7 - 8x9 - 10x11 - 12x13 - 14x15 - 16x17 - 18x19 - 20x22 - 21x23 - 24x26 - 27x29 - 30x32 mm
- 9 κλειδιά Allen γωνιακά Ø 1,5 - 2 - 2,5 - 3 - 4 - 5 - 6 - 8 - 10 mm
- 5 καρυδάκια 1/2" με μύτη Allen 1/2" Ø 5 - 6 - 8 - 10 - 12 mm
- 1 προέκταση 1/2" 125 mm
- 1 προέκταση 1/2" 255 mm
- 1 άρθρωση-σταυρός 1/2"
- 1 μανέλα ολισθαίνουσα 1/2"
- 1 κασάνια αναστρεφόμενη 1/2" Ⓞ
- 19 καρυδάκια 1/2" εξάγωνα 1/2" Ø 10÷24 - 26 - 27 - 30 - 32 mm
- 1τσιμπιδία για εσωτερικές ασφάλειες, ίσια ράμφη Ø 180 mm
- 1τσιμπιδία για εσωτερικές ασφάλειες, κεκαμένα ράμφη Ø 170 mm
- 1τσιμπιδία για εξωτερικές ασφάλειες, ίσια ράμφη ● 175 mm
- 1τσιμπιδία για εξωτερικές ασφάλειες, κεκαμένα ράμφη ● 175 mm
- 1τσιμπιδία για εσωτερικές ασφάλειες, ίσια ράμφη ● 140 mm
- 1τσιμπιδία για εσωτερικές ασφάλειες, ίσια ράμφη ● 225 mm
- 1τσιμπιδία για εξωτερικές ασφάλειες, ίσια ράμφη ● 140 mm
- 1τσιμπιδία για εξωτερικές ασφάλειες, ίσια ράμφη ● 225 mm
- 9 κατασβίδια για βίδες με εγκοπή ● 3x75 - 3x100 - 4x100 - 4x150 - 5,5x100 - 5,5x150 - 6,5x150 - 8x150 - 10x200 mm
- 2 κατασβίδια για βίδες με σταυρό, πολύ κοντή σειρά ● 4x30 - 6,5x30 mm
- 7 κατασβίδια για βίδες με σταυρό Phillips® ● PH0x60 - PH0x100 - PH1x80 - PH1x120 - PH2x100 - PH2x150 - PH3x150 mm
- 2 κατασβίδια για βίδες με σταυρό, πολύ κοντή σειρά Phillips® ● PH1x30 - PH2x30 mm
- 8 καρυδάκια εξάγωνα αρθρωτά με λαβή σε T Ø 7 - 8 - 10 - 12 - 13 - 14 - 17 - 19 mm
- 2 κατασβίδια για βίδες με σταυρό Phillips®, μακριά σειρά ● PH1x400 - PH2x400 mm
- 3 κατασβίδια για ακέφαλες βίδες με εγκοπή, μακριά σειρά ● 3x300 - 4x400 - 5x400 mm
- 6 κατασβίδια για βίδες Torx® ● T10-T15-T20-T25-T27-T30
- 12 καρυδάκια κρουστικά 1/2" Ø 10-13-17-18-19-21-22-24-27-30-32 mm
- 1 προέκταση κρουστική 1/2" 125 mm
- 3 Ø 17-19-21
- 5 καρυδάκια με μύτη Allen Ø 5L - 6L - 7L - 8L - 10L
- 4 καρυδάκια 1/2" με μύτη για βίδες Torx® ● T40L - T45L - T55L - T70L
- 3 καρυδάκια με μύτη για βίδες XZN® ● M6L - M8L - M12L
- 5 λίμες φιλές 200 mm
- 1 κλειδί ρυθμιζόμενο για φίλτρο λαδιού 110 mm
- 1 καρυδάκι για τετράγωνη τάπα λαδιού ■ 10 mm
- 7 καρυδάκια αρσενικά για εξάγωνη τάπα λαδιού Ø 8-9-10-11-12-14-17 mm
- 4 καρυδάκια αρσενικά για τετράγωνη τάπα λαδιού Ø 8-9,5-12-13 mm
- 1 καρυδάκι αρσενικό για τρίγωνη τάπα λαδιού Δ
- 1 καρυδάκι αρσενικό για τάπα λαδιού μορφής XZN® ●
- 1 κλειδιά για τάπα λαδιού
- 2 κοπίδια με νεύρωση 100 - 200 mm
- 1 σφυρί μηχανικού 300 g
- 1 ματσόλα Ø 35 mm
- 1 γκαζοτσανάλιες, άρθρωση με περαστές λαβές καλυμμένες με αντιολισθητικό PVC 250 mm
- 1 πένσα - γκριπ pliers 240 mm
- 1 μυτοτσιμπιδό ■ 180 mm
- 1 Μυτοτσιμπιδά με μακριά ημιστρόγγυλα αυλακωτά ράμφη ● 160 mm
- 1 Πλαγιόκροφτες βαριάς χρήσης ζ 160 mm
- 11 καρυδάκια 3/4" πολύγωνα Ø 22-24-27-30-32-34-36-38-41-46-50 mm
- 1 προέκταση 3/4" 200 mm
- 1 προέκταση 3/4" 380 mm
- 1 μανέλα ολισθαίνουσα 3/4" 450 mm
- 1 κασάνια αναστρεφόμενη 3/4" Ⓞ
- 1 δίσκος τακτοποίησης άδειος
- 4 κλειδιά Allen γωνιακά Ø 13-14-17-19 mm
- 1 Ρυθμιζόμενο κλειδί 300 mm
- 1 λοστός
- 1 ψαλίδι για λεπτή λαμαρίνα 250 mm
- 1 ψαλίδι ηλεκτρολόγου, ίσιες λάμες
- 1 σφυρί μηχανικού 1000 g
- 1 φίλερ μετρικό
- 1
- 1 καθρεφτάκι ελέγχου τηλεσκοπικό με άρθρωση
- 1 ξύστρα, τρεις κοπτικές ακμές 200 mm
- 1 σιδηροπρίονο, αλουμινένια λαβή 440 mm
- 1 Συρματόβουρτσα
- 1 Λαδικά χειρός μεταλλικά 200 cl
- 1 κοπίδι

5908VG/2T

€ 5.030,00 059081017

Συλλογή προτεινόμενη για RSC28

5935VG/1MB

συλλογή με 98 εργαλεία για το βιομηχανικό κιβώτιο C35, σε μαλακούς δίσκους τακτοποίησης

► Επισκευές οχημάτων

Ποσότητα/Περιγραφή

	Beta N.	TR
21 κλειδιά γερμανοπολύγωνα 6-7-8-9-10-11-12-13-14-15-16-17-18-19-20-21-22-24-27-30-32 mm	42	MB12
8 κλειδιά γερμανικά διπλά 6x7-8x9-10x11-12x13-14x15 16x17-18x19-20x22 mm	55	MB12
1 γκαζοτάναλιες, άρθρωση με περαστές λαβές καλυμμένες με αντιολισθητικό PVC 250 mm	1048N	MB12
4 κατσαβίδια για βίδες με εγκοπή ● 3x75-4x100-5x125-6,5x150 mm	1260	MB46
3 κατσαβίδια για βίδες με σταυρό Phillips® ● PH0x60-PH1x80--PH2x100 mm	1262	MB46
6 κατσαβίδια για βίδες Torx® ● T8-T10-T15-T20-T25-T30	1267TX	MB46
9 κλειδιά Allen γωνιακά σφαιρικής κεφαλής ○	96BPC/SC9	MB46
6 κλειδιά Allen με λαβή ○ 2-2,5-3-4-5-6	96T	MB46
1 πένσα - γκριπ pliers 240 mm	1052	MB46
19 καρυδάκια 1/2" εξάγωνα 1/2" ○ 10-11-12-13-14-15-16-17-18-19-20-21 22-23-24-26-27-30-32 mm	920A	MB39
1 προέκταση 1/2" 125 mm	920/21	MB39
1 προέκταση 1/2" 250 mm	920/22	MB39
1 άρθρωση-σταυρός 1/2"	920/25	MB39
1 μανέλα ολισθαίνουσα 1/2"	920/42	MB39
1 κασάνια αναστρεφόμενη 1/2" ⊕	920/55	MB39
5 καρυδάκια με μύτη Allen ○ 5-6-8-10-12 mm	920PE	MB39
1 τσιμπίδια για εσωτερικές ασφάλειες, ίσια ράμφη ○ 180 mm	1032	MB39
1 τσιμπίδια για εσωτερικές ασφάλειες, κεκαμένα ράμφη ○ 170 mm	1034	MB39
1 τσιμπίδια για εξωτερικές ασφάλειες, ίσια ράμφη ● 175 mm	1036	MB39
1 τσιμπίδια για εξωτερικές ασφάλειες, κεκαμένα ράμφη ● 175 mm	1038	MB39
1 κοπίδια με νεύρωση 200 mm	35	MB39
1 Πλαγιόκοφτες βαριάς χρήσης ζ 160 mm	1084BM	MB39
1 μυτοσίμπιδο = 180 mm	1150BM	MB39
1 Μυτοσίμπιδα με μακριά ημιστρόγγυλα αυλακωτά ράμφη ● 160 mm	1166BM	MB39
1 σφυρί μηχανικού 500 g	1370	MB39
1 ματσόλα 35 mm	1390	MB39



MB12



MB39



MB46

5935VG/1MB

€



2.100,00 059351321

Συλλογή προτεινόμενη για C35

5940SBK

συλλογή με 125 εργαλεία

► Για επισκευή μοτοσυκλετών

Ποσότητα/Περιγραφή

	Beta N.	
1 ζουμπάδες κωνικοί Ø 2 mm	30	
1 πόντα Ø 4 mm	32	
1 κοπίδια 125 mm	34	
10 κλειδιά γερμανοπολύγωνα 6 - 7 - 8 - 10 - 11 - 12 - 13 - 14 - 17 - 19 mm	42	
6 κλειδιά γερμανικά διπλά 6x7 - 8x9 - 10x11 - 12x13 - 14x15 - 16x17 mm	55	
9 κλειδιά Allen γωνιακά ○ 1,5 - 2 - 2,5 - 3 - 4 - 5 - 6 - 8 - 10 mm	96/SC9	
1 Δυναμόκλειδα τύπου κλικ ZERO-RESET ⊕ 3/8", 10÷50 Nm	666/5	
54 συλλογή με 52 μύτες με εξάγωνο οδηγό 10 mm, και 2 βοηθητικά εξαρτήματα	867/C52	
17 συλλογή με 12 καρυδάκια και 5 βοηθητικά εξαρτήματα	920A/C12X	
1 προσαρμογή, οδηγοί 1/2" θηλυκός και 3/8" αρσενικός	910/16	
2 καρυδάκια για μπουζί ○ 14 - 16 mm	956C	
1 μυτοσίμπιδο μακρύ ● 283 mm	1009/LA	
2 τσιμπίδια για εσωτερικές ασφάλειες, ίσια ράμφη ○ 140 - 180 mm	1032	
1 τσιμπίδια για εξωτερικές ασφάλειες, ίσια ράμφη ○ 140x1,3 mm	1036	
1 πλαγιόκοφτες, αντιολισθητικές λαβές καλυμμένες με διπλό στρώμα PVC, βιομηχανικό φινιρίσμα ζ 160 mm	1082G	
1 ψαλίδι ηλεκτρολόγου, ίσιες λάμες	1128BM	
1 πένσες βαρέος τύπου, αντιολισθητικές λαβές καλυμμένες με διπλό στρώμα PVC, βιομηχανικό φινιρίσμα = 180 mm	1150G	
1 κατσαβίδι για βίδες με κεφαλή Dzus® ●	1201E/DZ	
4 κατσαβίδι για βίδες με εγκοπή ● 3x75 - 4x100 - 5,5x100 - 6,5x150 mm	1201E	
3 κατσαβίδι για βίδες με σταυρό Phillips® ● PH0x60 - PH1x80 - PH2x100 mm	1202E	
1 κατσαβίδι δοκιμαστικό κυκλωμάτων ●	1254	
1 σφυρί μηχανικού 300 g	1370	
1 κλειδί ρυθμιζόμενο για φίλτρο λαδιού	1491	
1 φίλερ μετρικό	1708/13	
1 σιδηροπρίονο μίνι	1725CR	
1 Ορειχθάλκινη βούρτσα	1737	
1 λαδικό χειρός πλαστικό 250 cc	1754	

5940SBK

€



1.580,00 059401082



Συλλογή προτεινόμενη για C41S - C41H - C42S - C42H - C42S - C41S

5941VU/M

συλλογή με 64 εργαλεία για το τρόλεϊ C41H, σε μαλακούς δίσκους τακτοποίησης

► Γενική χρήση

Ποσότητα/Περιγραφή

- 16 κλειδιά γερμανοπολύγωνα 6-7-8-9-10-11-12-13-14-15-16-17-18-19-21-22 mm
- 9 κλειδιά Allen γωνιακά 
- 1 μέτρο-ρολό 5 m
- 19 καρυδάκια 1/2" εξάγωνα 1/2"  10-11-12-13-14-15-16-17-18-19-20
21-22-23-24-26-27-30-32 mm
- 1 άρθρωση-σταυρός 1/2"
- 1 μανέλα ολισθαίνουσα 1/2"
- 1 κασάνια αναστρεφόμενη 1/2" 
- 2 προέκταση-βαρελάκι - 1/2" 125-250 mm
- 1 Ρυθμιζόμενο κλειδί 250 mm
- 1 γκαζοτάνιες, άρθρωση με περαστές λαβές καλυμμένες με αντιολισθητικό PVC 250 mm
- 1 πλαγιόκοφτες, λαβές από διπλό υλικό, βιομηχανικό φινίρισμα \approx 160 mm
- 1 ψαλίδι ηλεκτρολόγου, ίσιες λάμες 145 mm
- 1 πένσες βαρέος τύπου, λαβές από διπλό υλικό, βιομηχανικό φινίρισμα \approx 180 mm
- 1 μυτοσίμπιδα με μακριά ημιστρόγγυλα αυλακωτά ράμφη, λαβές από διπλό υλικό, βιομηχανικό φινίρισμα \bullet 160 mm
- 3 καταβίδια για βίδες με εγκοπή \bullet 3,5x100-5,5x125-6,5x150 mm
- 3 καταβίδια για βίδες με σταυρό Phillips® \bullet PH0-PH1-PH2
- 1 σφυρί μηχανικού 300 g
- 1 κοπίδι 18 mm

Beta N.	TR
42	MC12
96/SC9	MC12
1692/5	MC12
920A	MC21
920/25	MC21
920/42	MC21
920/55	MC21
920AN	MC21
111E	
1048N	
1082GBM	
1128BMX	
1150GBM	
1166GBM	
	1260
	1262
	1370
	1771



MC21



MC12



5941VU/M

€ 1.057,00  059411002

Συλλογή προτεινόμενη για C41

Beta

5945VUM

συλλογή με 199 εργαλεία σε μαλακούς δίσκους τακτοποίησης

► Γενική χρήση

Ποσότητα/Περιγραφή

- 21 γερμανοπολύγωνα 6-7-8-9-10-11-12-13-14-15-16-17-18-19-20-21-22-24-27-30-32 mm
 9 κλειδιά Allen γωνιακά σφαιρικής κεφαλής ○ 1,5-2-2,5-3-4-5-6-8-10 mm
 1 φορέας για μύτες ○ 1/4 - □ 1/4
 1 φορέας για μύτες ○ 1/4 - □ 3/8
 1 φορέας για μύτες ○ 5/16 - □ 1/2
 13 καρυδάκια 1/4" εξάγωνα ○ 4-4,5-5-5,5-6-7-8-9-10-11-12-13-14 mm
 9 καρυδάκια χειρός εξάγωνα, μακριά σειρά ○ 5-6-7-8-9-10-11-12-13 mm
 5 καρυδάκια 1/4" με μύτη Allen ○ 3-4-5-6-7 mm
 4 καρυδάκια με μύτη για βίδες με εγκοπή ● 0,8x4-1x5,5x1,2x6,5-1,2x8 mm
 4 καρυδάκια με μύτη για βίδες με σταυρό Phillips® ● PH1-PH2-PH3-PH4
 7 καρυδάκια με μύτη για βίδες Torx® ○ T10-T15-T20-T25-T27-T30-T40
 1 προσαρμογή, οδηγιοί 1/4" θηλυκός και 3/8" αρσενικός □ 1/4 - ■ 3/8
 1 προέκταση 1/4" 50 mm
 1 προέκταση 1/4" 100 mm
 1 προέκταση 1/4" 150 mm
 1 άρθρωση-σταυρός 1/4"
 1 κασαβιδολαβή 1/4" 176 mm
 1 μανέλα ολισθαίνουσα 1/4" 115 mm
 1 κασάνια αναστρεφόμενη 1/4" ● 125 mm
 17 καρυδάκια χειρός εξάγωνα 3/8" ○ 6-7-8-9-10-11-12-13-14-15-16-17-18-19-20-21-22 mm
 1 προσαρμογή, οδηγιοί 3/8" θηλυκός και 1/4" αρσενικός □ 3/8 - ■ 1/4
 1 προσαρμογή, οδηγιοί 1/2" θηλυκός και 3/8" αρσενικός □ 3/8 - ■ 1/2
 1 προέκταση - 3/8" 125 mm
 1 προέκταση - 3/8" 250
 1 άρθρωση - σταυρός 3/8"
 1 μανέλα ολισθαίνουσα 3/8" 210 mm
 1 κασάνια αναστρεφόμενη 3/8" ● 200 mm
 21 καρυδάκια 1/2" εξάγωνα 1/2" ○ 8-10-11-12-13-14-15-16-17-18-19-20-21-22-23-24-26-27-28-30-32 mm
 1 προσαρμογή, οδηγιοί 1/2" θηλυκός και 3/8" αρσενικός □ 1/2 - ■ 3/8
 1 άρθρωση-σταυρός 1/2"
 1 προέκταση-βαρελάκι - 1/2" 125 mm
 1 προέκταση-βαρελάκι - 1/2" 250 mm
 1 μανέλα ολισθαίνουσα 1/2" 305 mm
 1 κασάνια αναστρεφόμενη 1/2" ● 275 mm
 3 καρυδάκια για μπουζί με υποδοχή τετράγωνη 3/8" ○ 16 mm (5/8")-17,8 (11/16")-20,8 (13/16")
 6 κασαβίδι για βίδες με εγκοπή ● 0,4x2,5x50-0,5x3x75-0,8x4x100-1,0x5,5x125-1,2x6,5x150-1,2x8x200 mm
 1 κασαβίδι για βίδες με εγκοπή, πολύ κοντή σειρά ● 0,8x4x30 mm
 4 κασαβίδι για βίδες με σταυρό Phillips® ● PH0x60-PH1x80PH2x100PH3x150 mm
 1 κασαβίδι για βίδες με σταυρό Phillips®, πολύ κοντή σειρά ● PH1x30 mm
 12 κασαβίδι για βίδες Torx®, με λαβή ○ T06-T07-T08-T09-T10-T15-T20-T25-T27-T30-T40-T45
 1 κασαβίδι δοκιμαστικό ● 0,5x3,5x100 mm
 1 τσιμπίδια για εσωτερικές ασφάλειες, ίσια ράμφη ○ 180 mm
 1 τσιμπίδια για εσωτερικές ασφάλειες, κεκαμένα ράμφη ○ 170 mm
 1 τσιμπίδια για εξωτερικές ασφάλειες, ίσια ράμφη ● 175 mm
 1 τσιμπίδια για εξωτερικές ασφάλειες, κεκαμένα ράμφη ● 175 mm
 1 γκαζοτάνιες, άρθρωση με περαστές λαβές καλυμμένες με αντιολισθητικό PVC 250 mm
 1 πένσα - γκριπ pliers 240 mm
 1 πένσα - γκριπ pliers 240 mm
 1 Πλαγιόκοφτες ζ 160 mm
 1 τανάλιες οικοδόμου 220 mm
 1 ψαλίδι ηλεκτρολόγου, ίσιες λάμες
 1 μυτοσίμπιδο = 180 mm
 1 Μυτοσίμπιδο με μακριά ημιστρόγγυλα αυλακωτά ράμφη ● 160 mm
 3 ζουμπάδες κωνικοί Ø 2-3-4 mm
 6 ζουμπάδες κυλινδρικοί Ø 2-3-4-5-6-8 mm
 1 πόντα Ø 4 mm
 1 κοπίδια 150 mm
 2 κοπίδια με νεύρωση 200-250 mm
 1 καλέμια 125 mm
 1 σφυρί μηχανικού 500 g
 1 ματσόλα Ø 35 mm
 1 μέτρο-ρολό 3 m
 1 τηλεσκοπικός μαγνήτης με εύκαμπτη κεφαλή
 1 λίμες φιλές τετράγωνες, με λαβή 200 mm
 1 λίμες φιλές τριγωνικές, με λαβή 200 mm
 1 λίμες φιλές πλακέ, με λαβή 200 mm
 1 λίμες φιλές ημιστρόγγυλες, με λαβή 200 mm
 1 λίμες φιλές στρόγγυλες, με λαβή 200 mm
 1 Συρματόβουρτσα
 1 κοπίδι

Beta N.	TR
42	MM11
96BPC/SC9	MM11
895/1	MM105
895/3	MM105
895/6	MM105
900	MM105
900L	MM105
900ME	MM105
900LP	MM105
900PH	MM105
900TX	MM105
900/16	MM105
900/20	MM105
900/20L	MM105
900/21	MM105
900/25	MM105
900BG/30	MM105
900/42	MM105
900/55	MM105
910A	MM105
910/15	MM105
910/16	MM105
910/21	MM105
910/22	MM105
910/25	MM105
910/42	MM105
910/55	MM105
920A	MM105
920/15	MM105
920/25	MM105
920AN	MM105
920AN	MM105
920/42	MM105
920/55	MM105
956E	MM105
1201E	MM210
1201EN	MM210
1202E	MM210
1202EN	MM210
1207E/TX	MM210
1253	MM210
1032	MM129
1034	MM129
1036	MM129
1038	MM129
1048N	MM129
1052	MM129
1052	MM129
1082BM	MM129
1098	MM129
1128BM	MM129
1150BM	MM129
1166BM	MM129
30	MM230
31	MM230
32	MM230
34	MM230
35	MM230
36	MM230
1370	MM230
1390	MM230
1692	MM230
1712TF	MM230
1719BMA...Q	MM230
1719BMA...T	MM230
1719BMA...P	MM230
1719BMA...M	MM230
1719BMA...R	MM230
1737NX	MM230
1771	MM230



MM11



MM105



MM129



MM210



MM230

€

5945VUM

3.420,00 059451011

Προτείνεται για χρήση σε συνδυασμό με το C45

5954VG

συλλογή με 138 εργαλεία

► Επισκευή οχημάτων

Ποσότητα/Περιγραφή

Ποσότητα/Περιγραφή	Beta N.
5 ζομπάδες κυλινδρικοί Ø 2-3-4-5-6 mm	31
1 πόντα Ø 4 mm	32
1 κοπίδια 125 mm	34
18 κλειδιά γερμανοπολύγωνα 6÷22 - 24 mm	42
8 κλειδιά γερμανικά διπλά 6x7 - 8x9 - 10x11 - 12x13 - 14x15 - 16x17 - 18x19 - 20x22 mm	55
3 κλειδιά πολύγωνα κυρτά διπλά 12x13 - 14x15 - 17x19 mm	90
13 κλειδιά Allen γωνιακά ○ 2÷10 - 12 mm	96
4 καρυδάκια κρουστικά 1/2" ○ 17 - 19 - 21 - 22 mm	720
20 καρυδάκια 1/2" εξάγωνα 1/2" ○ 10-11-12-13-14-15-16-17-18-19-20-21-22-23-24-26-27-28-30-32 mm	920A
1 προέκταση 1/2"	920/21
1 προέκταση 1/2"	920/22
1 άρθρωση-σταυρός 1/2"	920/25
1 μανέλα ολισθαίνουσα 1/2"	920/42
1 κασάνια αναστρεφόμενη 1/2" ⊕	920/55
3 καρυδάκια εξάγωνα με λαβή, μακριά σειρά ○ 8 - 10 - 13 mm	943BX
10 καρυδάκια εξάγωνα αρθρωτά με λαβή σε T ○ 6 - 7 - 8 - 10 - 11 - 12 - 13 - 14 - 17 - 19 mm	952
3 καρυδάκι για μπουζί ○ 16 - 17,8 - 20,8 mm	956C
1 λοστός	964
1 τσιμπίδα για εσωτερικές ασφάλειες, ίσια ράμφη ○	1032
1 τσιμπίδα για εσωτερικές ασφάλειες, κεκαμμένα ράμφη ○	1034
1 τσιμπίδα για εξωτερικές ασφάλειες, ίσια ράμφη ●	1036
1 τσιμπίδα για εξωτερικές ασφάλειες, κεκαμμένα ράμφη ●	1038
1 γκαζοτάνιες, άρθρωση με περαστές λαβές καλυμμένες με αντιολισθητικό PVC 250 mm	1048N
1 πένσα - γκριπ pliers 240 mm	1052
1 πένσα - γκριπ ρυθμιζόμενη, μακριές σιαγόνες 175 mm	1058
1 Πλαγιόκοφτες ✂ 160 mm	1082BM
1 ψαλίδι ηλεκτρολόγου, ίσιες λάμες	1128BMX
1 μυτοτσίμπιδο = 180 mm	1150BM
1 Μυτοτσίμπιδα με μακριά ημιστρόγγυλα αυλακωτά ράμφη ● 160 mm	1166BM
1 κατσαβίδι δοκιμαστικό κυκλωμάτων ● 6÷24V	1254
1 κατσαβίδι για βίδες με εγκοπή ● 8 x 200 mm	1260
1 κατσαβίδι για βίδες με σταυρό, πολύ κοντή σειρά ● 6,5x30 mm	1260N
1 κατσαβίδι για βίδες με σταυρό Phillips® ● 8 x 150 mm	1262
1 κατσαβίδι για βίδες με σταυρό, πολύ κοντή σειρά Phillips® ⊕ RH2x30 mm	1262N
5 κατσαβίδι για βίδες Torx® ⊕ T8 - T10 - T15 - T20 - T25	1267TX
8 κατσαβίδι	1263/D8
1 σφυρί μηχανικού 300 g	1370
1 ματσόλα χωρίς αναπήδηση Ø 35 mm	1392
1 τσιμπίδα για ελατήρια ταμπόρων 210 mm	1470
1 πρέσα για μη μονωμένους ακροδέκτες	1603
1 μέτρο-ρόλο 5 m	1692
1 φίλερ μετρικό	1708/20
1 μαγνητική αρπάγη εύκαμπτη 1,8 kg	1712E/2
6 λίμες λεπτουργικές 160 mm	1720/B6
1 λαδικό χειρός πλαστικό 150 cc	1754



€

5954VG 2.920,00 059541054

Συλλογή προτεινόμενη για C54VG

5957VG

συλλογή με 174 εργαλεία

► Για επισκευή οχημάτων



Ποσότητα/Περιγραφή	Beta N.
6 ζουμπάδες κυλινδρικοί Ø 2 - 3 - 4 - 5 - 6 - 8 mm	31/SP6
2 ζουμπάδες κωνικοί, 1 πόντα, 3 κοπιδία σε μεταλλική βάση	38/SP6
17 κλειδιά γερμανοπολύγωνα 6-7-8-10-11-12-13-14-15-16-17-19-21-22-24-27-30 mm	42
12 κλειδιά γερμανικά διπλά 6x7 + 30x32 mm	55/S12X
8 κλειδιά Allen με λαβή 2 + 10 mm	96T/S8
1 κλειδιά Allen γωνιακά Ø 2,5 + 12 mm	96N/G7
8 σειρά από 8 γωνιακά κλειδιά για βίδες Torx® ⚙ T9 + T40	97TX/SC8
5 ○ M5 + M12	98XZN/B5
1 Ρυθμιζόμενο κλειδί 250 mm	111E
1 Δυναμόκλειδα τύπου κλικ ZERO-RESET ⚙ 1/2", 40±200 Nm	666/20
13 καρυδάκια 1/2" εξάγωνα με ράγα ○ 10±22 mm	920A/SB13
8 καρυδάκια 1/2" εξάγωνα με ράγα ○ 23±32 mm	920A/SB8
4 καρυδάκια 1/2" με μύτη για βίδες με εγκοπή ● 1,2x6,5 - 1,2x8 - 1,6x9 - 2x12 mm	920LP
3 καρυδάκια 1/2" με μύτη για βίδες με σταυρό Phillips® ⚙ PH2 - 3 - 4	920PH
1 προέκταση 1/2" 125 mm	920/21
1 προέκταση 1/2" 255 mm	920/22
1 άρθρωση-σταυρός 1/2"	920/25
1 μανέλα ολισθαίνουσα 1/2"	920/42
1 κασάνια αναστρεφόμενη 1/2" ⚙	920/55
2 καρυδάκια κρουστικά 1/2" ○ 17 - 19 mm	720
10 καρυδάκια εξάγωνα αρθρωτά με λαβή σε T ○ 7 - 8 - 10 - 11 - 12 - 13 - 14 - 15 - 17 - 19 mm	952
3 κλειδιά για μπουζί με λαβή σε T, με αρθρωτό καρυδάκι 14 - 16 - 20,8 mm	959
1 λαστός	963
1 σταυρός με εξάγωνα καρυδάκια για παξιμάδια από ρόδες ○ 1/2" - 17 - 19 - 22 mm	979
2 τσιμπιδάκια για εσωτερικές ασφάλειες, ίσια ράμφη ○ 140 - 180 mm	1032
2 τσιμπιδάκια για εσωτερικές ασφάλειες, κεκαμένα ράμφη ○ 130 - 170 mm	1034
2 τσιμπιδάκια για εξωτερικές ασφάλειες, ίσια ράμφη ● 140x1,3 - 175 mm	1036
2 τσιμπιδάκια για εξωτερικές ασφάλειες, κεκαμένα ράμφη ● 135x1,3 - 175 mm	1038
1 γκαζοτανάλιες, άρθρωση με περαστές λαβές καλυμμένες με αντλιοσθητικό PVC 250 mm	1048N
1 πένσα - γκριπ pliers 240 mm	1052
1 Πλαγιοκόφτης ζ 160 mm	1082BM
1 Πλαγιοκόφτης βαριάς χρήσης ζ 160 mm	1084BM
1 εμπροσθοκόφτης αρθρωτός ζ 180 mm	1092V
1 ψαλίδι για λεπτή λαμαρίνα 250 mm	1112
1 ψαλίδι ηλεκτρολόγου, ίσιες λάμες	1128BMX
1 μυτοσίμπιδο = 180 mm	1150BM
1 Μυτοσίμπιδο με μακριά ημιστρόγγυλα αυλακωτά ράμφη ● 160 mm	1166BM
1 Μυτοσίμπιδο με μακριά ημιστρόγγυλα κεκαμένα αυλακωτά ράμφη ● 200 mm	1168BM
2 κατασβίδια για βίδες με εγκοπή ● 8x200 - 10x200 mm	1260
1 κατασβίδια για βίδες με σταυρό Phillips® ⚙ PH3x150 mm	1262
8 κατασβίδια	1263/D8
2 σφυρί μηχανικού 300 - 600 g	1370
1 ματσόλα Ø 35 mm	1390
11 εξολκέας για μπουζόνια με οδηγό θηλυκό τετράγωνο 1/2" M5±M16 mm	1433/C11
1 κλειδί ρυθμιζόμενο για φίλτρο λαδιού	1491
1 δοκιμαστικό - ανιχνευτής τάσης	1498
1 μέτρο-ρολό 5 m	1692
1 φίλερ μετρικό	1708/20
1 μαγνητική αρπάγη εύκαμπτη 1,8 kg	1712E/2
1 ξύστρα, δυο κοπτικές ακμές 200 mm	1717A
1 ξύστρα, τρεις κοπτικές ακμές 200 mm	1717B
5 λίμες ψιλές 200 mm	1719BMA8/S5
1 σιδηροπρίονο, αλουμινένια λαβή	1725
1 λαδικό χειρός μεταλλικό, εύκαμπτο ρύγχος 200 cc	1751
1 κοπίδι	1771
1 παχύμετρο	1650

€

5957VG 5.080,00 059571007

Συλλογή προτεινόμενη για C57S A - C57S B - C57SP - RSC50 PS - C55PS - C55PSE

ΜΑΛΑΚΟΙ ΔΙΣΚΟΙ ΤΑΚΤΟΠΟΙΗΣΗΣ ΣΕΙΡΑ M

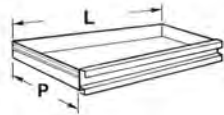

RSC23T
RSC24
RSC24A
RSC24AXL
RSC24L/7
RSC24L-CAB
RSC28
C30M
C37
C37A
C39
C39T
C39MD
C39SM
RSC51
C57S
C59
RSC55

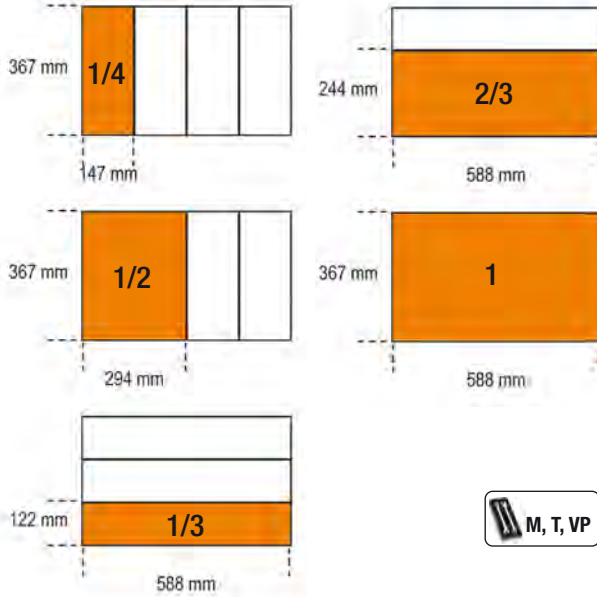

533÷543
549÷558



M01



42 6 - 7 - 8 - 9 - 10 - 11 - 12 - 13 - 14 - 15 - 16 - 17 - 18 - 19 - 20 - 21 - 22 - 24 - 27 - 30 - 32 - 36 mm

4,5 kg



M01	€ 525,00	1	024500001
MV10	€ 84,00	1	024510010

M02



42 6 - 7 - 8 - 9 - 10 - 11 - 12 - 13 - 14 - 15 - 16 - 17 - 18 - 19 - 20 - 21 - 22 - 23 - 24 - 25 - 26 - 27 - 28 - 29 - 30 - 32 mm

6,3 kg



M02	€ 610,00	1	024500002
MV02	€ 84,00	1	024510002

M05



42 6-7-8-9-10-11-12 - 13-14-15-16-17 - 18-19-20-21 mm

1,5 kg



M05	€ 266,00	1	024500005
MV15	€ 44,00	1	024510015

M06



42 22-24-27-30-32 mm

2,1 kg



M06	€ 188,00	1	024500006
MV16	€ 60,00	1	024510016

M13



42SLIM 8-10-11-12 - 13-14-15-16-17 - 18-19 mm

1,2 kg



M13	€ 198,50	1	024500013
MV13	€ 44,00	1	024510013

M25



42 6 - 7 - 8 - 9 - 10 - 11 - 12 - 13 - 14 - 15 - 16 - 17 - 18 - 19 - 21 - 22 - 24 - 27 mm
90 6x7 - 8x9 - 10x11 - 12x13 - 14x15 - 16x17 - 18x19 mm
123Q1/4
123Q3/8
123Q1/2
142 8 - 9 - 10 - 11 - 12 - 13 - 14 - 15 - 16 - 17 - 18 - 19 mm

5,1 kg



M25	€ 750,00	1	024500025
MV25	€ 84,00	1	024510873

M30

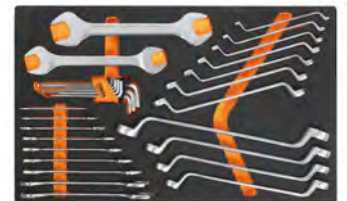

55 6x7 - 8x9 - 10x11 - 12x13 - 14x15 - 16x17 - 18x19 - 20x22 - 21x23 - 24x27 - 30x32 mm
90 6x7 - 8x9 - 10x11 - 12x13 - 14x15 - 16x17 - 18x19 - 20x22 - 21x23 - 24x27 - 30x32 mm
96BPC/SC9 1,5 - 2 - 2,5 - 3 - 4 - 5 - 6 - 8 - 10 mm

4,2 kg



M30	€ 471,00	1	024500030
MV30	€ 84,00	1	024510030



M31



42AS 1/4 - 9/32 - 5/16 - 3/8 - 7/16 - 1/2 - 9/16
- 19/32 - 5/8 - 11/16 - 3/4 - 13/16 - 7/8 -
15/16 - 1 - 1.1/16 - 1.1/8 - 1.1/4
96BP/AS-SC9 1/16 - 3/32 - 1/8 - 5/32 - 3/16 - 7/32 - 1/4
- 5/16 - 3/8

4,5 kg



M31	537,00	1	024500031
MV31	84,00	1	024510031

M33



55 6x7-8x9-10x11
12x13-14x15
16x17-18x19
20x22 mm
96/SC9 1,5+10 mm

1,1 kg



M33	124,50	1	024500033
MV33	44,00	1	024510033

M38



55 21x23-24x26
27x29-30x32 mm

1,7 kg



M38	105,00	1	024500038
MV38	60,00	1	024510038

M39



31 2-3-4-5-6-8 mm
32 4 mm
55 6x7 - 8x9 - 10x11 - 12x13 - 14x15 - 16x17
- 18x19 - 20x22 - 21x23 - 24x26 - 25x28
- 27x29 - 30x32 mm
96/SC12 2 - 2,5 - 3 - 3,5 - 4 - 4,5 - 5 - 6 - 7 - 8 - 9
- 10 mm
96 12-14-17-19 mm

5,7 kg



M39	422,00	1	024500039
MV39	84,00	1	024510039

M40



90 6x7-8x9-10x11
12x13-14x15
16x17-18x19 mm

810 g



M40	138,50	1	024500040
MV40	44,00	1	024510040

M44



141 8-9-10-11-12
13-14-15-16
17-18-19 mm

1,3 kg



M44	331,00	1	024500044
MV44	44,00	1	024510044

M45



142 8-9-10-11-12
13-14-15-16
17-18-19 mm

1,3 kg



M45	398,00	1	024500045
MV45	44,00	1	024510045

M46



142SN 8-9-10-11-12
13-14-15-16
17-18-19 mm

1,4 kg



M46	471,00	1	024500046
MV46	44,00	1	024510046

M49

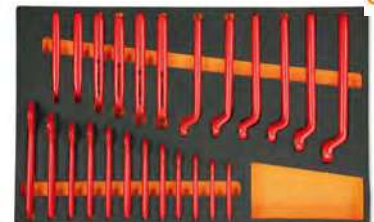

52MQ 7 - 8 - 10 - 11 - 12 - 13 - 14 - 15 - 16 - 17
- 19 - 22 mm
89MQ 7 - 8 - 10 - 11 - 12 - 13 - 14 - 15 - 16 - 17
- 19 - 22 mm

3,3 kg



M49	1.425,00	1	024500049
MV49	84,00	1	024510049

M50



96T 2-2,5-3-4-5
6-7-8 mm

1,1 kg



M50	162,00	1	024500050
MV50	60,00	1	024510051

M52



○96T 2,5-3-4-5-6 mm



330 g



M52	95,50	1	024500052
MV52	44,00	1	024510052

M53



○96TBP 2,5-3-4-5-6 mm



350 g



M53	101,50	1	024500053
MV52	44,00	1	024510052

M55



○97TTX T10-T15-T20-T25-T30



330 g



M55	106,00	1	024500055
MV55	44,00	1	024510055



M60



- 96T 2 - 2,5 - 3 - 4 - 5 - 6 - 7 - 8 - 10 mm
- 97BTX/SC8 T9 - T10 - T15 - T20 - T25 - T27 - T30 - T40
- 944BX 5-6-7-8-10-13 mm

1,9 Kg



M60	443,00	1	024500060
MV60	84,00	1	024510060

M62



- 97TTX T10 - T15 - T20 - T25 - T27 - T30 - T40 - T45 - T50
- 1032 180 mm
- 1034 170 mm
- 1036 175 mm
- 1038 175 mm
- 1177BM 140 mm
- 1188BM 125 mm
- 1257LP 2-2,5-3-3,5 mm
- 1257PH 0-00

2,3 kg



M62	570,00	1	024500875
MV62	84,00	1	024510875

M63



○952 7 - 8 - 10 - 12 - 13 - 14 - 17 - 19 mm

3,4 kg



M63	420,00	1	024500063
MV63	84,00	1	024510063

M65

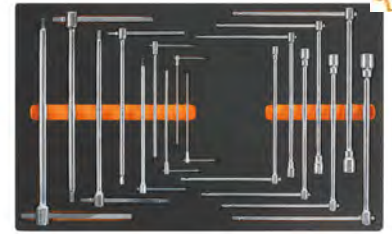

- 950 8 - 10 - 12 - 13 - 14 - 17 - 19 mm
- 951 2,5 - 3 - 4 - 5 - 6 - 8 - 10 - 12 - 14 mm

3,6 Kg



M65	585,00	1	024500065
MV65	84,00	1	024510065

M67

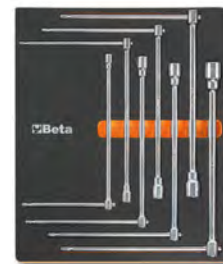

○950 7-8-10-12-13-17 mm

1,8 kg



M67	253,00	1	024500067
MV67	60,00	1	024510067

M69



○951 2,5-3-4-5-6-8-10-12-14 mm

1,8 kg



M69	326,00	1	024500069
MV69	60,00	1	024510069

M75



○933 7-8-9-10-11-12-13-14-15-16-17-18-19-21-22-24 mm

5,5 kg



M75	557,00	1	024500075
MV75	84,00	1	024510075



M78

17



80 6x7 - 8x9 - 10x11 - 12x13 - 14x15 - 16x17 - 18x19 mm

- 920/36A
- 965 450 mm
- 1052 240 mm
- 1058 175 mm
- 1481PL/A
- 1481PL/B
- 1481PL/C
- 1650 150 mm
- 1708/20
- 1716P

4,4 kg

M78	€ 860,00	1	024500878
MV77	€ 84,00	1	024510876

M79

6



80 8x9 - 10x11 - 12x13 - 14x15 - 16x17 - 18x19 mm

1,3 kg

M79	€ 377,00	1	024500079
MV79	€ 44,00	1	024510079

M82

29



- 920A 10-11-12-13-14 - 15-16-17-18-19 - 20-21-22-23-24 - 26-27-30-32 mm
- 920ME 5-6-8-10-12 mm
- 920AN/125 125 mm
- 920AN/250 250 mm
- 920/25 255 mm
- 920/42 305 mm
- ⊕ 920/55

4,1 kg

M82	€ 542,00	1	024500082
MV82	€ 60,00	1	024510082

M83

24



- 920A 10-11-12-13-14 - 15-16-17-18-19 - 20-21-22-23-24 - 26-27-30-32 mm
- 920AN/125 125 mm
- 920AN/250 250 mm
- 920/25 255 mm
- 920/42 305 mm
- ⊕ 920/55

3,7 kg

M83	€ 388,00	1	024500083
MV83	€ 60,00	1	024510083

M85

45



- 851SR 230 mm
- 860LP 0,5x3 - 0,6x4,5 - 0,8x5,5 - 1x5,5 - 1,2x6,5 mm
- 860PE 2 - 2,5 - 3 - 4 - 5 - 6 - 8 - 10 mm
- ⊕ 860PH PH0 - PH1 - PH2 - PH3 - PH4
- ⊕ 860PZ PZ1 - PZ2 - PZ3 - PZ4
- ⊕ 860TX T6 - T7 - T8 - T9 - T10 - T15 - T20 - T25 - T27 - T30 - T40
- ⊕ 860RTX T9 - T10 - T15 - T20 - T25 - T27 - T30 - T40
- 860/55 100 mm
- 882P 80 mm
- 892 ■ 1/4 - □ 1/4

450 g

M85	€ 221,50	1	024500085
MV85	€ 44,00	1	024510085

M86

46



- 867PE 4-5-6-7-8-10-12 mm
- 867PE/L 4-5-6-7-8-10-12 mm
- 867XZN 5-6-8-10-12 mm
- 867XZN/L 5-6-8-10-12 mm
- ⊕ 867TX T20 - T25 - T30 - T40 - T45 - T50 - T55
- ⊕ 867TX/L T25 - T30 - T40 - T45 - T50 - T55
- ⊕ 867RTX T20 - T25 - T30 - T40 - T45 - T50 - T55
- 867/1
- 867/2

1,4 kg

M86	€ 180,00	1	024500086
MV86	€ 44,00	1	024510086

M91

25



- 900 4 - 4,5 - 5 - 5,5 - 6 - 7 - 8 - 9 - 10 - 11 - 12 - 13 - 14 mm
- 900ME 2,5-3-4-5-6-8 mm
- 900/20 50 mm
- 900/21 150 mm
- 900/25 □ 1/4 - ■ 1/4
- 900BG/30
- 900/42
- ⊕ 900/55

560 g

M91	€ 263,00	1	024500091
MV90	€ 44,00	1	024510090

M92

22



- 910A 6-7-8-9-10-11-12-13-14-15-16-17-18-19-20-21-22 mm
- 910/21 125 mm
- 910/22 250 mm
- 910/25
- 910/42
- ⊕ 910/55

1,5 kg

M92	€ 296,00	1	024500092
MV92	€ 44,00	1	024510092

M94

26



- 900AS/L 3/16 - 7/32 - 1/4 - 9/32 - 5/16 - 11/32 - 3/8 - 7/16 - 1/2 - 9/16
- 900AS 3/16 - 7/32 - 5/32 - 1/4 - 9/32 - 5/16 - 11/32 - 3/8 - 7/16 - 1/2 - 9/16
- 900AN 50-100mm
- 900/25
- ⊕ 900/55
- 900/42

930 g

M94	€ 342,00	1	024500094
MV94	€ 44,00	1	024510094

M96

22



- 920A/AS 3/8 - 7/16 - 1/2 - 9/16 - 19/32 - 5/8 - 11/16 - 3/4 - 25/32 - 13/16 - 7/8 - 15/16 - 1 - 1.1/16 - 1.1/8 - 1.3/16 - 1.1/4
- 920/25
- 920AN 125-250mm
- 920/42
- ⊕ 920/55

3,8 kg

M96	€ 437,00	1	024500096
MV96	€ 60,00	1	024510096

M100

98



- 895/1
- 895/3
- 895/6
- 900 4-4,5-5-5,5-6-7-8-9-10-11-12-13-14 mm
- 900L 5-6-7-8-9-10-11-12-13 mm
- 900ME 3-4-5-6-7 mm
- 900LP 0,8x4 - 1x5,5 - 1,2x6,5 - 1,2x8 mm
- ⊕ 900PH PH1-PH2-PH3-PH4
- ⊕ 900TX T10 - T15 - T20 - T25 - T27 - T30 - T40
- 900/20 50 mm
- 900/20L 100 mm
- 900/21 150 mm
- 900/25
- 900BG/30
- 900/42
- ⊕ 900/55
- 920A 8-10-11-12-13-14-15-16-17-18-19-20-21-22-23-24-26-27-28-30-32 mm
- 920/15
- 920/25
- 920AN/125 125 mm
- 920AN/250 250 mm
- 920/42
- ⊕ 920/55
- ⊕ 920FTX 10-12-14-16-18-20-22-24 mm
- 920AL 10-12-13-14-15-16-17-18-19-21-22

6,7 Kg

14" 12"



M100	€ 1.335,00	1	024500100
MV100	€ 84,00	1	024510100

M105

116



- 900 4-4,5-5-5,5-6-7-8-9-10-11-12-13-14 mm
- 900L 5-6-7-8-9-10-11-12-13 mm
- 96BPC/SC9 1,5-2-2,5-3-4-5-6-8-10 mm
- 895/1
- 895/3
- 895/6
- 900ME 3-4-5-6-7 mm
- 900LP 0,8x4 - 1x5,5 - 1,2x6,5 - 1,2x8 mm
- ⊕ 900PH PH1-PH2-PH3-PH4
- ⊕ 900TX T10 - T15 - T20 - T25 - T27 - T30 - T40
- 900/16 □ 1/4 - ■ 3/8
- 900/... 50-100-150 mm
- 900/25
- 900BG/30
- 900/42
- ⊕ 900/55
- 910A 6-7-8-9-10-11-12-13-14-15-16-17-18-19-20-21-22 mm
- 910/15 □ 3/8 - ■ 1/2
- 910/16 □ 3/8 - ■ 1/2
- 910/21 125 mm
- 910/22 250 mm
- 910/25
- 910/42
- ⊕ 910/55
- 920A 8-10-11-12-13-14-15-16-17-18-19-20-21-22-23-24-26-27-28-30-32 mm
- 920/15 □ 1/2 - ■ 3/8
- 920/25
- 920AN 125-250 mm
- 920/42
- ⊕ 920/55
- 956E 16-17,8-20,8 mm

7,7 kg

14" 38" 12"



M105	€ 1.485,00	1	024500871
MV105	€ 84,00	1	024510871

M108

27



- 910MQ/PE 4-5-6-8 mm
- 910MQ/B 7-8-10-11-12-13-14-15-16-17-19 mm
- ⊕ 910MQ/TX T15 - T20 - T25 - T27 - T30 - T40
- 910MQ/XZN 8-10 mm
- 910MQ/21 125 mm
- 910MQ/22 250 mm
- 910MQ/T
- 910MQ/55

2,7 kg



M108	€ 1.560,00	1	024500108
MV108	€ 84,00	1	024510108

M110

36



- ⊕ 850MQ
- ⊕ 860TX/A10
- 920MQ/A 8-9-10-11-12-13-14-15-16-17-18-19-20 mm
- 920MQ/PE 5-6-8-10-12 mm
- 920MQ/21 125 mm
- 920MQ/22 250 mm
- 920MQ/55A
- 943MQ 6-7-8-10 mm

3,1 kg



M110	€ 1.575,00	1	024500110
MV110	€ 84,00	1	024510110

M112

32



- ⊕ 861TX ● 1/4-T6+T15
- ⊕ 866TX ● 5/16-T20+T55
- 895/1 □ 1/4x□1/4
- 895/6 □ 5/16x□1/2
- ⊕ 900FTX □ 1/4-E4+E10
- ⊕ 920FTX □ 1/2-E12+E24
- ⊕ 920TX □ 1/2-T55L-T60-T70L

1,3 kg

14" 12"



M112	€ 345,00	1	024500112
MV112	€ 44,00	1	024510112

M115

54



- ⊕ 666/20 40=200 Nm
- 920A 13-14-15-16-17-18-19-20-21-22-24-26-27-30-32 mm
- 920FTX 12-14-16-18-20-22-24 mm
- 920PE 6-7-8-8L-10-10L-12-12L-14-14L
- ⊕ 920TX T20 - T25 - T27 - T30 - T40 - T45 - T50 - T55 - T60 - T20L - T25L - T27L - T30L - T40L - T45L - T50L
- 920/21 125 mm
- 920/22 255 mm
- 920/25
- 920/42 305 mm
- ⊕ 920/55

7,8 Kg

12"



M115	€ 1.330,00	1	024500115
MV116	€ 84,00	1	024510116



M120

75



- 920A 10-11-12-13-14-15-16-17-18-19-20-21
22-24-26-27-30-32 mm
- 920AN/125 125 mm
- 920AN/250 250 mm
- 920/25
- 920/42
- 920AL 10 - 12 - 13 - 14 - 15 - 16 - 17 - 18 - 19 -
22 - 24 - 27 - 30 - 32 mm
- 920FTX 10 - 12 - 14 - 16 - 18 - 20 - 22 - 24 mm
- 920/55
- 920PE 5 - 5L - 6 - 6L - 7 - 7L - 8 - 8L - 10 - 10L
- 12 - 12L - 14 - 14L
- 920TX T20-T25-T27-T30-T40-T45-T50-T55-T60
T20L-T25L-T27L-T30L-T40L-T45L-T50L

6,9 Kg

12"



M120	1.375,00	1	024500120
MV120	84,00	1	024510120

M121

46



- 920BP 5L - 6L - 8L - 10L - 5XL - 6XL - 8XL mm
- 920TX T20 - T25 - T27 - T30 - T40L - T45L
- T50L - T55L - T60L - T70L
- 920XZN 4 - 5 - 6 - 6L - 8 - 8L - 10 - 10L - 12 - 12L
- 14 - 14L - 16 - 18 mm
- 920ES 7 - 9 - 10 - 11 - 12L - 14L - 16L - 7XL -
9XL - 10XL - 11XL - 12XL - 14XL - 16XL
mm

920/36A

6,3 Kg

12"



M121	1.290,00	1	024500121
MV121	84,00	1	024510121

M125

68



- 910AL 8 - 9 - 10 - 11 - 12 - 13 - 14 - 15 - 16 - 17
- 19 - 21 - 22 mm
- 920PE 5-6-6L-7-8-8L-10-10L-12-12L mm
- 920FTX E12 - E14 - E16 - E18 - E20 - E22 - E24
- 920TX T20 - T25 - T27 - T30 - T30L - T40 - T40L
- T45 - T50 - T50L - T55 - T60 - T60L
- 920XZN 5 - 6 - 6L - 8 - 8L - 10 - 10L - 12L mm
- 920AL 10 - 12 - 13 - 14 - 15 - 16 - 17 - 18 - 19
- 21 - 22 - 23 - 24 - 27 - 30 - 32 mm
- 1692/5 5 m

7,9 kg

38" 12"



M125	1.565,00	1	024500872
MV125	84,00	1	024510872

M126

26



- 928A 19 - 21 - 22 - 24 - 26 - 27 - 28 - 30 - 32
- 34 - 35 - 36 - 38 - 41 - 46 mm
- 928ME 14-17-19-22 mm
- 928/15 □ 3/4 - ■ 1/2
- 928/16 □ 3/4 - ■ 1
- 928/21 200 mm
- 928/22 380 mm
- 928/25 450 mm
- 928/42 450 mm
- 928/55

12,4 kg

34"



M126	1.106,00	1	024500126
MV126	84,00	1	024510126

M127

23



- 728 19 - 21 - 22 - 24 - 27 - 30 - 32 - 33 - 34
- 35 - 36 - 38 - 40 - 41 - 46
- 728FTX 20-22-24 mm
- 728/15 □ 3/4 - ■ 1/2
- 728/16 □ 3/4 - ■ 1
- 728/21 175 mm
- 728/22 250 mm
- 728/25

12,5 kg

34"



M127	1.024,00	1	024500127
MV127	84,00	1	024510127

M128

50



- 720 10 - 11 - 12 - 13 - 14 - 15 - 16 - 17 - 18
- 19 - 21 - 22 - 24 - 27 - 30 - 32 mm
- 720L 10 - 11 - 12 - 13 - 14 - 15 - 16 - 17 - 18
- 19 - 21 - 22 - 24 - 27 - 30 - 32 mm
- 720TX T30-T40-T45-T50-T55
- 720ME 5 - 6 - 8 - 10 - 12 - 14 - 17 - 19 mm
- 720LC 17-19-21 mm
- 720/21 125 mm
- 720/25

8,9 kg

12"



M128	1.051,00	1	024500128
MV128	84,00	1	024510128

M129

13



- 1032 180 mm
- 1034 170 mm
- 1036 175 mm
- 1038 175 mm
- 1048N 250 mm
- 1052 240 mm
- 1082BM 160 mm
- 1098 220 mm
- 1112 250 mm
- 1128BM
- 1150BM 180 mm
- 1166BM 160 mm
- 1168BM 160 mm

3,4 Kg

€



M129	531,00	1	024500129
MV138	84,00	1	024510138

M133

3



- 1082G 160 mm
- 1150G 180 mm
- 1166G 160 mm

650 g

€



M133	104,50	1	024500133
MV133	44,00	1	024510133

M134

3



- 1082GBM 160 mm
- 1150GBM 180 mm
- 1166GBM 160 mm

750 g

€



M134	127,50	1	024500134
MV134	44,00	1	024510134

M135



- 1082MQ 160 mm
- 1150MQ 180 mm
- 1166MQ 160 mm



750 g



M135	€ 224,50	1	024500135
MV135	€ 44,00	1	024510135

M136



- 1084BM 160 mm
- 1150BM 180 mm
- 1166BM 160 mm



750 g



M136	€ 152,50	1	024500136
MV131	€ 44,00	1	024510131

M137



- 1084 160 mm
- 1150 180 mm
- 1166 160 mm



650 g



M137	€ 124,50	1	024500137
MV132	€ 44,00	1	024510132

M145



- 1032 180 mm
- 1034 170 mm
- 1036 175 mm
- 1038 175 mm



640 g



M145	€ 167,50	1	024500145
MV145	€ 44,00	1	024510145

M153



- 1048N 250 mm
- 1052 240 mm



1 kg



M153	€ 121,50	1	024500153
MV154	€ 44,00	1	024510154

M161



- 1128MQ
- 1048MQ 250 mm
- 1082MQ 160 mm
- 1150MQ 180 mm
- 1162MQ 160 mm
- 1164MQ 160 mm
- 1272MQ PH0x60 - PH1x80 - PH2x100 - PH3x150 mm
- 1274MQ 2,5x75 - 3x100 - 4x100 - 5,5x125 mm
- 1777MQ/U



3,0 kg



M161	€ 665,00	1	024500161
MV161	€ 84,00	1	024510161

M162



- 1241 5,5x100 - 6,5x125 - 8x150 - 10x200 mm
- 1242 PH1x100 - PH2x100 - PH3x150 - PH4x200 mm



1,4 kg



M162	€ 167,50	1	024500162
MV162	€ 60,00	1	024510162



M166



860MIX/A31

- 1048N 250 mm
- 1082BM 160 mm
- 1150BM 180 mm
- 1162BM 160 mm
- 1290 3x75 - 4x100 - 5,5x100 - 6,5x150 - 8x150 mm
- 1290N 6,5x30 mm
- 1292 4,5x80 - 6x100 - 8x150 mm
- 1292N 6x30 mm
- 1297TX T20-T25-T27-T30

2,9 kg



M166	€ 581,00	1	024500879
MV880	€ 84,00	1	024510880

M170



- 1290 2,5x50 - 3x75 - 3,5x100 - 4x125 - 5,5x100 - 5,5x150 - 6,5x150 mm



500 g



M170	€ 100,00	1	024500170
MV170	€ 44,00	1	024510170

M172



- 1292 PH0x60 - PH0x100 - PH1x80 - PH1x120 - PH2x100 - PH2x150 mm



450 g



M172	€ 91,00	1	024500172
MV172	€ 44,00	1	024510172



M174



6

1297TX T8 - T10 - T15 - T20
- T25 - T30

450 g



M174	133,00	1	024500174
MV174	44,00	1	024510174

M180



7

1290 3x75
4x100
5,5x150
6,5x150 mm
1292 PH0x60
PH1x80
PH2x100 mm

500 g



M180	103,50	1	024500180
MV180	44,00	1	024510180

M195

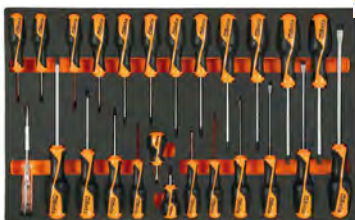

25

1260 2,5x50 - 3x75 - 4x100 - 5,5x125 - 6,5x150
- 8x200 mm
1260N 4x30 mm
1262 PH0x60 - PH1x80 - PH2x100 - PH3x150
mm
1262N PH1x30 mm
1267TX T6 - T7 - T8 - T9 - T10 - T15 - T20 - T25
- T27 - T30 - T40 - T45
1253 3,5x100 mm

2,3 kg



M195	360,00	1	024500195
MV195	84,00	1	024510195

M201



6

1260 3x75 - 4x100 -
6,5x150 mm
1262 PH0x60 - PH1x80 -
PH2x100 mm

500 g



M201	103,00	1	024500201
MV201	44,00	1	024510201

M204



6

1267TX T8 - T10 - T15 - T20
- T25 - T30

450 g



M204	101,00	1	024500204
MV204	44,00	1	024510204

M208



10

1260 3x75
3,5x100
4x125
5,5x150
6,5x150 mm
1262 PH0x60
PH1x80
PH2x100 mm
4x30 mm
1262N PH1x30 mm

750 g



M208	116,50	1	024500208
MV208	60,00	1	024510208

M209



10

1260N 4x30 mm
1264 2,5x60 - 3x100 -
4x125 - 5x150 -
6,5x150 mm
1262 PH0x60 - PH1x80 -
PH2x100 mm
1262N PH1x30 mm

820 g



M209	114,50	1	024500209
MV208	60,00	1	024510208

M213

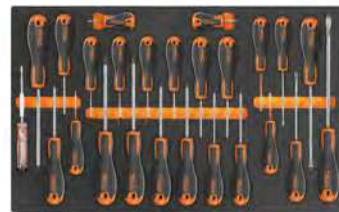

25

1201E 2,5x50 - 3x75 - 4x100 - 5,5x125 - 6,5x150
- 8x200 mm
1201EN 4x30 mm
1202E PH0x60 - PH1x80 - PH2x100 - PH3x150
mm
1202EN PH1x30 mm
1207E/TX T6 - T7 - T8 - T9 - T10 - T15 - T20 - T25
- T27 - T30 - T40 - T45
1253 3,5x100 mm

1,8 Kg



M213	245,50	1	024500213
MV210	84,00	1	024510210

M214



7

1201E 2,5x50 - 3x75 -
3,5x100
- 4x125 - 5,5x100 -
5,5x150 - 6,5x150 mm

500 g



M214	56,00	1	024500214
MV211	44,00	1	024510211

M216



6

1202E PH0x60 - PH1x80
- PH1x120 - PH2x100
- PH2x150 - PH3x150
mm

450 g



M216	61,00	1	024500216
MV212	44,00	1	024510212

M217



7

1207E/TX T6 - T7 - T8 - T9 - T10
- T15 - T20

500 g



M217	78,00	1	024500217
MV215	44,00	1	024510215



M218



- 1201E 3x75
4x100
5,5x150
6,5x150 mm
- ⊕ 1202E PH0x60
PH1x80
PH2x100 mm

500 g



M218	€ 59,00	1	024500218
MV220	€ 44,00	1	024510220

M219



- ⊕ 1202E 3x60 - 4,5x80 - 6x100 mm
- 1204E 3x75 - 4x100 - 5x150 - 6,5x150 mm

590 g



M219	€ 59,50	1	024500219
MV220	€ 44,00	1	024510220

M222



- ⊕ 1272MQ PH0x60 mm
- ⊕ 1272MQF PH1x80 - PH2x100 mm
- 1274MQF 3,5x100 - 4,5x100 - 5,5x125 - 6,5x150 mm

540 g



M222	€ 170,00	1	024500222
MV222	€ 44,00	1	024510222

M226



- 1274MQ 3x100
4x100
5,5x125
6,5x150 mm
- ⊕ 1272MQ PH0x60
PH1x80
PH2x100 mm

500 g



M226	€ 129,50	1	024500226
MV226	€ 44,00	1	024510226

M227



- 944BX 6-7-8-10-13 mm

420 g



M227	€ 158,00	1	024500227
MV227	€ 44,00	1	024510227

M230



- 30 Ø 2-3-4 mm
- 31 Ø 2-3-4-5-6-8 mm
- 32 Ø 4 mm
- 34 150 mm
- 35 200-250 mm
- 36 125 mm
- 1370 500 g
- 1390 Ø 35 mm
- 1692 3 m
- 1712TF
- 1719BMA/Q 200 mm
- ▲ 1719BMA/T 200 mm
- 1719BMA/P 200 mm
- ▶ 1719BMA/M 200 mm
- 1719BMA/R 200 mm
- 1737NX
- 1771 18 mm

3,2 Kg



M230	€ 476,00	1	024500230
MV230	€ 84,00	1	024510230



M231



- 31 2-3-4-5-6-8 mm
- 32 4 mm
- 34 125-150-175 mm
- 36 125 mm
- 1370 500-1000 g
- 1390 Ø 35 mm
- 1712TF 590 mm
- 1715 670 mm
- 1719BMA8/Q 200 mm
- ▲ 1719BMA8/T 200 mm
- 1719BMA8/P 200 mm
- ▶ 1719BMA8/M 200 mm
- 1719BMA8/R 200 mm
- 1737NX

4,7 kg



M231	€ 500,00	1	024500877
MV231	€ 84,00	1	024510877

M234



- 35 100-200 mm
- 1370 300 g
- 1390 Ø 35 mm

1,3 kg



M234	€ 122,00	1	024500234
MV232	€ 44,00	1	024510232

M236



- 1719BMA/Q 200 mm
- ▲ 1719BMA/T 200 mm
- 1719BMA/P 200 mm
- ▶ 1719BMA/M 200 mm
- 1719BMA/R 200 mm

870 g



M236	€ 117,00	1	024500236
MV236	€ 44,00	1	024510236

M237



35 100-200 mm
1370T 300 mm
1390N Ø 35 mm

1,3 kg



M237	142,00	1	024500237
MV232	44,00	1	024510232

M240



31BM Ø 2-3-4-5-6-8 mm
32 Ø 4 mm

850 g



M240	157,50	1	024500240
MV240	44,00	1	024510240

M264



1491 Ø 65+110 mm
■ 1494 ■ 10 mm
○ 1494E ○ 8 - 9 - 10 - 11 - 12 - 14 - 17 mm
○ 1494Q ○ 8-9,5-12-13 mm
△ 1494T △ 9,5
○ 1494XZN ○ 16
1496C ■ 8x ■ 10 mm

2,1 kg



M264	302,00	1	024500264
MV264	44,00	1	024510264

Beta

Quality Tools

M284



1128BMX
1130BMX
■ 1719BMA...Q 200 mm
▲ 1719BMA...P 200 mm
▶ 1719BMA...M 200 mm
● 1719BMA...R 200 mm
1726BM 400 mm
1728BM (5)
1771BM 170 mm
1778V18 185 mm

2,4 Kg



M284	305,00	1	024500284
MV284	84,00	1	024510284

M292



111E 250 mm
1128BMX
1692/5 5 m
1771 170 mm

500 g



M292	127,00	1	024500292
MV293	44,00	1	024510293

M294



1692/5 5 m
1725CR 260 mm
1771 18 mm
1771RL

500 g



M294	99,50	1	024500294
MV294	44,00	1	024510294

M295



1650
1682 L=300 mm
1707
1708/20

450 g



M295	147,50	1	024500295
MV295	44,00	1	024510295

M305



1927B
○ 720 12-13-14-15-16-17
18-19-21-22
24-27 mm
720/21

4,2 kg



M305	512,00	1	024500305
MV305	60,00	1	024510305

M310



1927CD
○ 720 12-13-14-15-16-17
18-19-21-22
24-27 mm
720/21

4,0 kg



M310	589,00	1	024500310
MV310	60,00	1	024510310

Beta

Beta

M400



- 3932U
- 3935 120 mm
- 3937 170 mm
- 3952 13 - 14 - 15 - 16 - 17 - 18 - 19 mm
- 3961 3,2
- 3961 3,3
- 3961 3,5
- 3961U 3,2 - 4,0 mm
- 3969 200 mm (x2)
- 3969K3 113 mm
- 3973/1
- 3973/2
- 3973/3
- 3973/4
- 3984/1 Ø35 mm
- 3984/2 Ø22,8 mm
- 3984/3 Ø23,5 mm
- 3984/4 Ø23 mm
- 3991 222 mm
- 3992 234 mm

3,1 kg



	€	1	024500400
M400	771,00	1	024500400
MV400	84,00	1	024510400

M401



- 3921 440 mm
- 3948
- 3953
- 3955 30x32 - 32x36 mm
- 3967 289 mm
- 3971

2,7 kg



	€	1	024500401
M401	466,00	1	024500401
MV401	84,00	1	024510401

<p>RSC22 RSC23 RSC23C C27S</p>			<p>543 559</p>

<p>C41S C41H</p>			<p>543</p>

MC10



- 42 6-7-8-9-10-11-12
13-14-15-16-17
18-19-21-22 mm
- 96/SC9 1,5 - 2 - 2,5 - 3 - 4 - 5 - 6 - 8 - 10 mm
- ≡ 1084BM 160 mm
- ≡ 1150G 180 mm
- 1166G 160 mm
- 1201E 3,5x100 - 5,5x150 - 6,5x150 mm
- ⊕ 1202E PH0x60 - PH1x80 - PH2x100 mm

3,5 kg



	€	1	027500011
MC10	484,00	1	027500011
MCV10	60,00	1	027510010

MC12



- 42 6 - 7 - 8 - 9 - 10 - 11 - 12 - 13 - 14 - 15 - 16 - 17
- 18 - 19 - 21 - 22 mm
- 96/SC9 1,5 - 2 - 2,5 - 3 - 4 - 5 - 6 - 8 - 10 mm
- 1692/5 5 m

2,2 kg



	€	1	041500012
MC12	319,00	1	041500012
MCV11	60,00	1	041510011

MC20



- 860MIX/A31
- 895/1
- 1048N 250 mm
- 1370 300 g
- 32 Ø 4 mm
- 36 Ø 4 mm
- 900 4 - 4,5 - 5 - 5,5 - 6 - 7 - 8 - 9 - 10 - 11 - 12 - 13 - 14 mm
- 900/21 150 mm
- 900/25
- 900BG/30C
- 900/42
- 900/55
- 920A 10 - 11 - 12 - 13 - 14 - 15 - 16 - 17 - 18 - 19 - 21 - 22 - 24
- 27 - 30 - 32 mm

- 920/25
- 920AN/125 125 mm
- 920/42
- 920/55

6 kg

12"



	€	1	027500020
MC20	756,00	1	027500020
MCV20	60,00	1	027510021

MC21



- 920A 10 - 11 - 12 - 13 - 14 - 15 - 16 - 17 - 18 - 19 - 20
- 21 - 22 - 23 - 24 - 26 - 27 - 30 - 32 mm
- 920/25
- 920/42
- 920/55
- 920AN 125-250 mm

4,3 kg



	€	1	041500021
MC21	424,00	1	041500021
MCV21	60,00	1	041510021

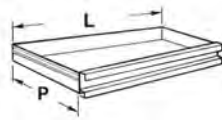

C35

447 mm
1
600 mm

544÷546



MB12

30



- 42 6-7-8-9-10-11-12-13-14-15-16-17-18-19-20-21-22-24-27-30-32mm
- 55 6x7-8x9-10x11
12x13-14x15
16x17-18x19
20x22mm
- 1048N 250mm

	€		
MB12	734,00	1	024504212
MBV13	229,50	1	024524213

MB37

52



- 920A 10-11-12-13-14-15-16-17-18-19-20-21-22-23-24-26-27-30-32mm
- 920/21 125mm
- 920/22 150mm
- 920/25
- 920/42
- 920/55
- 111E 250mm
- 1052 240mm
- 1084BM 160mm
- 1150BM 180mm
- 1166BM 160mm
- 1032 180mm
- 1034 170mm
- 1036 175mm
- 1038 175mm
- 900 4-4,5-5-5,5-6-7-8-9-10-11-12-13-14mm
- 900/20 50mm
- 900/21 150mm
- 900/25
- 900BG/30
- 900/55
- 900/42

	€		
MB37	1.141,00	1	024504237
MBV40	229,50	1	024524240

MB38

80



- 96T 2-2,5-3-4-5-6-7-8mm
- 851SR 230mm
- 860LP 0,5x3-0,6x4,5-0,8x5,5-1x5,5-1,2x6,5mm
- 860PE 2-2,5-3-4-5-6-8-10mm
- 860PH PH0-PH1-PH2-PH3-PH4
- 860PZ PZ1-PZ2-PZ3-PZ4
- 860RTX T9-T10-T15-T20-T25-T27-T30-T40
- 860TX T6-T7-T8-T9-T10-T15-T20-T25-T27-T30-T40
- 860/55 100mm
- 882P
- 892/0
- 920A 10-11-12-13-14-15-16-17-18-19-20-21-22-23-24-26-27-30-32mm
- 920/21 125mm
- 920/22 255mm
- 920/25
- 920/42
- 920/55
- 1084BM 160mm
- 1150BM 180mm
- 1166BM 160mm

	€		
MB38	987,00	1	024504238
MBV35	229,50	1	024524235



MB39

39



- 920A 10-11-12-13-14-15-16-17-18-19-20-21-22-23-24-26-27-30-32mm
- 920/21 125mm
- 920/22 255mm
- 920/25
- 920/42
- 920/55
- 920PE 5-6-8-10-12mm
- 1032 180mm
- 1034 170mm
- 1036 175mm
- 1038 175mm
- 35 200mm
- 1084BM 160mm
- 1150BM 180mm
- 1166BM 160mm
- 1370 500g
- 1390 35mm

	€		
MB39	958,00	1	024504239
MBV36	229,50	1	024524236

MB44

34



- 1260 2,5x50-3x75-3,5x100-4x100-5,5x125-6,5x150-8x200mm
- 1260N 4x30-6,5x30mm
- 1262 PH0x60-PH0x100-PH1x80-PH1x120-PH2x100-PH2x150-PH3x150mm
- 1262N PH1x30-PH2x30mm
- 1253
- 96BPC/SC9 951 2,5-3-4-5-6-8mm

	€		
MB44	491,00	1	024504244
MBV44	229,50	1	024524244

MB45

29



- 1260 2,5x50 - 3x75 - 3,5x100 - 4x100 - 5,5x100 - 5x125 - 6,5x150 mm
- ⊕ 1262 PH0x60 - PH0x100 - PH1x80 - PH1x120 - PH2x100 - PH2x150 mm
- ⊗ 1267TX T8 - T10 - T15 - T20 - T25 - T30
- 1052 240 mm
- 96BPC/SC9

2,8 kg



MB45	€ 363,00	1	024504245
MBV45	€ 229,50	1	024524245

MB46

29



- 1260 3x75 - 4x100 - 5,5x125 - 6,5x150 mm
- ⊕ 1262 PH0x60 - PH1x80 - - - PH2x100 mm
- ⊗ 1267TX T8 - T10 - T15 - T20 - T25 - T30
- 96BPC/SC9
- 96T 2-2,5-3-4-5-6
- 1052 240 mm

2,8 kg



MB46	€ 408,00	1	024504246
MBV46	€ 229,50	1	024524246

MB47

48



- 1260 3x75 - 4x100 - 5,5x125 - 6,5x150 mm
- ⊕ 1262 PH0x60 - PH1x80 - - - PH2x100 mm
- 1260N 4x30 mm
- ⊕ 1262N PH1x30 mm
- 96T 2,5-3-4-5-6-8 mm
- 96BPC/SC9
- 920A 10 - 11 - 12 - 13 - 14 - 15 - 16 - 17 - 18 - 19 - 20 - 21 - 22 - 23 - 24 - 26 - 27 - 30 - 32 mm
- 920/21 125 mm
- 920/22 250 mm
- 920/25
- 920/42
- 920/55

5,6 kg

12"



MB47	€ 779,00	1	024504247
MBV47	€ 229,50	1	024524247

MB56

15

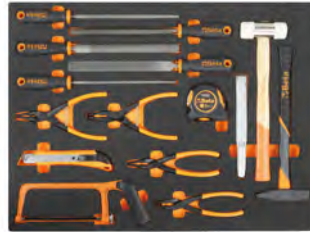

- 1719BMA/Q 200 mm
- ▲ 1719BMA/T 200 mm
- 1719BMA/P 200 mm
- ▶ 1719BMA/M 200 mm
- 1719BMA/R 200 mm
- 1032 180 mm
- 1034 170 mm
- 1036 175 mm
- 1038 175 mm
- 1370T 300 g
- 1390N Ø 35 mm
- 35 200 mm
- 1692 5 mt
- 1725CR 260 mm
- 1771 18 mm

3,7 kg



MB56	€ 468,00	1	024504256
MBV56	€ 229,50	1	024524256

MB58

17



- 31 Ø 2-3-4-5-6 mm
- 32 Ø 4 mm
- 35 200 mm
- 1112 250 mm
- 1128BMX
- 1370 500 g
- 1390 Ø 45 mm
- 1719BMA...Q 200 mm
- ▲ 1719BMA...T 200 mm
- 1719BMA...P 200 mm
- ▶ 1719BMA...M 200 mm
- 1719BMA...R 200 mm
- 1726 440 mm

4,5 kg



MB58	€ 468,00	1	024504258
MBV55	€ 229,50	1	024524255



MB59

15



- 1719BMA...Q 200 mm
- ▲ 1719BMA...T 200 mm
- 1719BMA...P 200 mm
- ▶ 1719BMA...M 200 mm
- 1719BMA...R 200 mm
- 31 Ø 4-6 mm
- 32 Ø 4 mm
- 35 125-200 mm
- 1370 300 g
- 1390 Ø 35 mm
- 1692 5 mt
- 1725 420 mm
- 1833XS/2

3,4 kg



MB59	€ 390,00	1	024504259
MBV57	€ 229,50	1	024524257

MB65

16



- 1719BMA...Q 200 mm
- 1719BMA...P 200 mm
- 1719BMA...T 200 mm
- 1719BMA...M 200 mm
- 1719BMA...R 200 mm
- 35 200 mm
- 1032 180 mm
- 1034 170 mm
- 1036 175 mm
- 1038 175 mm
- 1052 240 mm
- 1084BM 160 mm
- 1150BM 180 mm
- 1166BM 160 mm
- 1370 500 g
- 1390 Ø 35 mm

4,8 kg



MB65	€ 606,00	1	024504265
MBV61	€ 229,50	1	024524261

MB63

60

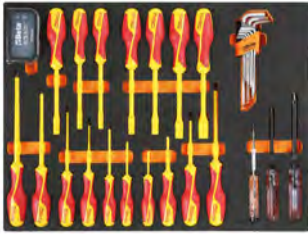

- 96BPC/SC9
- 1250 4x125 mm
- ⊕ 1251 PH1x125 mm
- 1253
- 943MQ 5,5-6-7-8-10-13 mm
- ⊕ 1272MQ PH0x60 - PH1x80 - PH2x100 - PH3x150 mm
- 1274MQ 2,5x75 - 3x100 - 4x100 - 5,5x125 - 6,5x150 - 8x175 mm
- 860LP 0,5x3 - 0,6x4 - 0,8x5,5 1,0x5,5 - 1,2x6,5 mm
- 860PE 2 - 2,5 - 3 - 4 - 5 - 6 8 - 10 mm
- ⊕ 860PH PH0 - PH1 - PH2 - PH3 - PH4
- ⊕ 860PZ PZ1 - PZ2 - PZ3 - PZ4
- ⊕ 860RTX T9 - T10 - T15 - T20 T25 - T27 - T30 - T40
- 882MSR 50 ○ 1/4 ● 1/4
- 850MQ

3,2 kg

MB63	628,00	1	024504263
MBV63	229,50	1	024524263

MB64

20



- 55 6x7-8x9-10x11 12x13-14x15 16x17-18x19 20x22 mm
- 1048MQ 250 mm
- 1082MQ 140 mm
- 1128BSX
- 1132MQ 230 mm
- 1142MQ 160 mm
- 1150MQ 180 mm
- 1166MQ 160 mm
- 1168MQ 160 mm
- 110MQ 250 mm
- 1777MQ
- 993MQ
- 1602

4,1 kg

MB64	1.122,00	1	024504264
MBV62	229,50	1	024524262

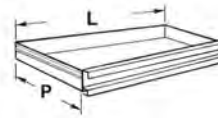

C45PRO

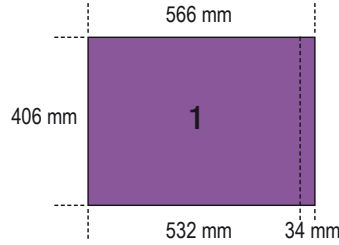

546

MM11

30



- 42 6 - 7 - 8 - 9 - 10 - 11 - 12 - 13 - 14 - 15 - 16 - 17 - 18 - 19 - 20 - 21 - 22 - 24 - 27 - 30 - 32 mm
- 96BPC/SC9 1,5 - 2 - 2,5 - 3 - 4 - 5 - 6 - 8 - 10 mm

4,5 kg

MM11	502,00	1	024580011
MMV10	84,00	1	024590010

MM26

34



- 42 6 - 7 - 8 - 9 - 10 - 11 - 12 - 13 - 14 - 15 - 16 - 17 - 18 - 19 - 21 - 22 - 24 - 27 mm
- 111E 250 mm
- 123Q1/4
- 123Q3/8
- 123Q1/2
- 142 8 - 9 - 10 - 11 - 12 - 13 - 14 - 15 - 16 - 17 - 18 - 19 mm

4,3 kg

MM26	813,00	1	024580026
MMV26	84,00	1	024590026

MM30

31

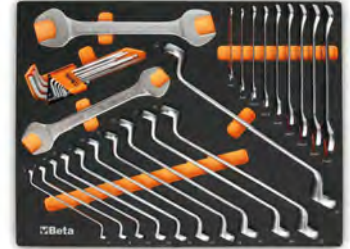

- 55 6x7-8x9-10x11-12x13-14x15-16x17 18x19-20x22-21x23-24x27-30x32 mm
- 90 6x7-8x9-10x11-12x13-14x15-16x17 18x19-20x22-21x23-24x27-30x32 mm
- 96BPC/SC9 1,5 - 2 - 2,5 - 3 - 4 - 5 - 6 - 8 - 10 mm

4,9 kg

MM30	540,00	1	024580030
MMV30	84,00	1	024590030

MM60

23



- 96T 2 - 2,5 - 3 - 4 - 5 - 6 - 7 - 8 - 10 mm
- 97BTX/SC8 T9-T10-T15-T20-T25-T27-T30-T40
- 944BX 5-6-7-8-10-13 mm

2,2 kg

MM60	504,00	1	024580060
MMV60	84,00	1	024590060

MM63

8



- 952 7 - 8 - 10 - 12 - 13 - 14 - 17 - 19 mm

3,4 kg

MM63	466,00	1	024580063
MMV63	84,00	1	024590063





- 895/1
- 895/3
- 895/6
- 900 4 - 4,5 - 5 - 5,5 - 6 - 7 - 8 - 9 - 10 - 11 - 12 - 13 - 14 mm
- 900L 5 - 6 - 7 - 8 - 9 - 10 - 11 - 12 - 13 mm
- 900ME 3-4-5-6-7 mm
- 900LP 0,8x4 - 1x5,5 - 1,2x6,5 - 1,2x8 mm
- ⊕ 900PH PH1-PH2-PH3-PH4
- ⊖ 900TX T10 - T15 - T20 - T25 - T27 - T30 - T40
- 900/20 50 mm
- 900/20L 100 mm
- 900/21 150 mm
- 900/25
- 900BG/30
- 900/42
- ⊕ 900/55
- 920A 8-10-11-12-13-14-15-16-17-18-19-20-21-22-23-24-26-27-28-30-32 mm
- 920/15
- 920/25
- 920AN/125 125 mm
- 920AN/250 250 mm
- 920/42
- ⊕ 920/55
- 920/42 10 - 12 - 14 - 16 - 18 - 20 - 22 - 24 mm
- 920AL 10 - 12 - 13 - 14 - 15 - 16 - 17 - 18 - 19 - 21 - 22

6,7 Kg



MM100	€ 1.490,00	1	024580100
MMV100	€ 84,00	1	024590100



- 1032 180 mm
- 1034 170 mm
- 1036 175 mm
- 1038 175 mm
- 1048N 250 mm
- 1052 240 mm
- ⚡ 1082BM 160 mm
- 1098 220 mm
- 1128BM
- ▬ 1150BM 180 mm
- 1166BM 160 mm

2,9 Kg



MM129	€ 527,00	1	024580129
MMV129	€ 84,00	1	024590129



- 1201E 2,5x50 - 3x75 - 4x100 - 5,5x125 - 6,5x150 - 8x200 mm
- 1201EN 4x30 mm
- ⊕ 1202E PH0x60 - PH1x80 - PH2x100 - PH3x150 mm
- ⊕ 1202EN PH1X30 mm
- ⊖ 1207E/TX T6 - T7 - T8 - T9 - T10 - T15 - T20 - T25 - T27 - T30 - T40 - T45
- 1253

2,1 kg



MM210	€ 272,00	1	024580211
MMV210	€ 84,00	1	024590210



- 895/1 ○1/4-□1/4
- 895/3 ○1/4-□3/8
- 895/6 ○5/16-□1/2
- 900 4 - 4,5 - 5 - 5,5 - 6 - 7 - 8 - 9 - 10 - 11 - 12 - 13 - 14 mm
- 900L 5 - 6 - 7 - 8 - 9 - 10 - 11 - 12 - 13 mm
- 900ME 3-4-5-6-7 mm
- 900LP 0,8x4 - 1x5,5 - 1,2x6,5 - 1,2x8 mm
- ⊕ 900PH PH1-PH2-PH3-PH4
- ⊖ 900TX T10 - T15 - T20 - T25 - T27 - T30 - T40
- 900/16
- 900/... 50-100-150 mm
- 900/25
- 900BG/30 176 mm
- 900/42 115 mm
- ⊕ 900/55 125 mm
- 910A 6 - 7 - 8 - 9 - 10 - 11 - 12 - 13 - 14 - 15 - 16 - 17 - 18 - 19 - 20 - 21 - 22 - 23 - 24 - 26 - 27 - 28 - 30 - 32 mm
- 910/15 □3/8-■1/4
- 910/16 □3/8-■1/2
- 910/21 125 mm
- 910/22 250 mm
- 910/25
- 910/42 210 mm
- ⊕ 910/55 200 mm
- 920A 8 - 10 - 11 - 12 - 13 - 14 - 15 - 16 - 17 - 18 - 19 - 20 - 21 - 22 - 23 - 24 - 26 - 27 - 28 - 30 - 32 mm
- 920/15 □1/2-■3/8
- 920/25
- 920AN 125-250 mm
- 920/42 305 mm
- ⊕ 920/55 275 mm
- 956E 16 mm (5/8") - 17,8 (11/16") - 20,8 (13/16")

7,2 kg



MM105	€ 1.560,00	1	024580105
MMV105	€ 84,00	1	024590105

MM230

25



30	Ø 2-3-4 mm
31	Ø 2-3-4-5-6-8 mm
32	Ø 4 mm
34	150 mm
35	200-250 mm
36	125 mm
1370	500 g
1390	Ø 35 mm
1692	3 m
1712TF	
1719BMA...Q	200 mm
1719BMA...T	200 mm
1719BMA...P	200 mm
1719BMA...M	200 mm
1719BMA...R	200 mm
1737NX	
1771	

3,2 Kg

MM230	544,00	1	024580230
MMV230	84,00	1	024590230

MM400

29



3932U	
3935	120 mm
3937	170 mm
3952	13 - 14 - 15 - 16 - 17 - 18 - 19 mm
<input type="checkbox"/> 3961 3,2	
<input type="checkbox"/> 3961 3,3	
<input type="checkbox"/> 3961 3,5	
<input type="checkbox"/> 3961U	3,2 - 4,0 mm
3969	200 mm (x2)
3969K3	113 mm
3973/1	
3973/2	
3973/3	
3973/4	
3984/1	
3984/2	
3984/3	
3984/4	
3991	222 mm
3992	234 mm

3,1 kg

MM400	771,00	1	024580400
MMV400	84,00	1	024590400

MM401

7



3921	440 mm
3948	
3953	
3955	30x32 mm - 32x36 mm
3967	289 mm
3971	

2,7 kg

MM401	466,00	1	024580401
MMV401	84,00	1	024590401

VPM0

Μαλακός δίσκος τακτοποίησης

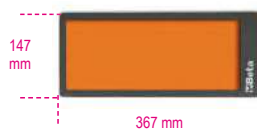

VPM0	34,50	1	088870350
------	-------	---	-----------

VPM3

Μαλακός δίσκος τακτοποίησης

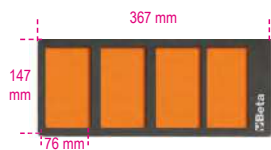

VPM3	34,50	1	088870353
------	-------	---	-----------

VPM7

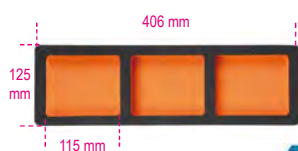

VPM7	36,50	1	088870356
------	-------	---	-----------

VPM8



VPM8	28,00	1	088870357
------	-------	---	-----------

VPM9



VPM9	27,50	1	088870358
------	-------	---	-----------

VPM7-C

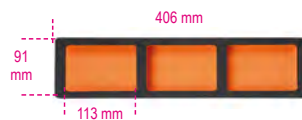

VPM7C	42,50	1	088870360
-------	-------	---	-----------



Σκληροί δίσκοι τακτοποίησης σειρά T



Συλλογές με εργαλεία σε θερμοδιαμορφωμένους δίσκους τακτοποίησης, σχεδιασμένες για όλες τις εργαλειοθήκες και όλα τα καρότσια.

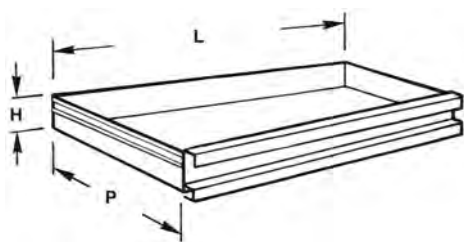

H mm	LxP mm
70	588x367

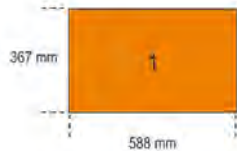
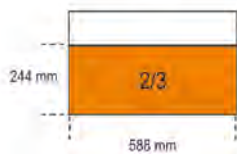
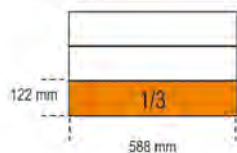
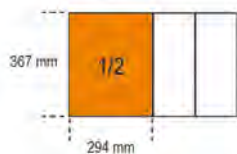
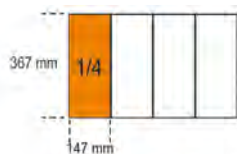

T01



42 6-7-8-10-11-12-13
14-16-17-18-19-21
22-24-27-30 mm

2,7 kg

	€	1	024240001
T01	319,00	1	024240001
TV10	43,50	1	024000400

T05



42 6-7-8-9-10-11-12
13-14-15-16-17
18-19-20-21 mm

1,5 kg

	€	1	024240005
T05	239,50	1	024240005
TV15	33,00	1	024000445

T06



42 22-24-27-30-32 mm

2,1 kg

	€	1	024240006
T06	169,00	1	024240006
TV16	33,00	1	024000446

T18



42MP 6-7-8-9-10-11-12
13-14-15-16-17
18-19-20-21 mm

1,5 kg

	€	1	024240018
T18	365,00	1	024240018
TV15	33,00	1	024000445

T19



42MP 22-24-27-30-32 mm

2,1 kg

	€	1	024240019
T19	240,00	1	024240019
TV16	33,00	1	024000446

T22



42AS 5/16-3/8-7/16-1/2
9/16-5/8-11/16-3/4
96AS/BG7 3/32-1/8-5/32-3/16
1/4-5/16-3/8

1 kg

	€	1	024240022
T22	196,50	1	024240022
TV20	33,00	1	024000488

T23



42INOX 8-10-11-12-13-14-15-17-19 mm
96BPINOX 2,5-3-4-5-6-8-10 mm

1 kg

	€	1	024240023
T23	340,00	1	024240023
TV23	33,00	1	024249906

T31



31 Ø 2-3-4-5-6 mm
32 Ø 4 mm
55 6x7-8x9-10x11
12x13-14x15
16x17-18x19
20x22-21x23
24x26-27x29
30x32 mm
96N/SC9 1,5+10 mm

3 kg

	€	1	024240031
T31	260,00	1	024240031
TV30	43,50	1	024000401

T33



55 6x7-8x9-10x11
12x13-14x15
16x17-18x19
20x22 mm
○96/SC9 1,5+10 mm

1 kg



T33	118,00	1	024240033
TV20	33,00	1	024000488

T34



55MP 6x7-8x9-10x11
12x13-14x15
16x17-18x19
20x22 mm
○96/SC9 1,5+10 mm

1 kg



T34	149,00	1	024240034
TV20	33,00	1	024000488

T40



90 6x7-8x9-10x11
12x13-14x15
16x17-18x19 mm

810 g



T40	119,00	1	024240040
TV40	33,00	1	024000456

T41



90 20x22-21x23
24x26-25x28
27x29 mm

1,5 kg



T41	192,00	1	024240041
TV41	33,00	1	024000457

T45



142 8-9-10-11-12
13-14-15-16
17-18-19 mm

1,3 kg



T45	363,00	1	024240045
TV45	33,00	1	024000498

T46



142SN 8-9-10-11-12
13-14-15-16
17-18-19 mm

1,5 kg



T46	410,00	1	024240046
TV46	33,00	1	024000499

T48



○96BPC/SC9 1,5+10 mm
142C 8-9-10-11-12
13-14-15-16
17-18-19 mm

1,4 kg



T48	328,00	1	024240048
TV47	33,00	1	024000763

T50



○96T 2-2,5-3-3,5-4-4,5
5-6-7-8-10 mm

1,3 kg



T50	205,00	1	024240050
TV50	43,50	1	024000764

T52



○96T 2-2,5-3-4-5-6 mm

350 g



T52	107,00	1	024240052
TV52	33,00	1	024000765

T55



○97TTX T10-T15-T20
T25-T27-T30

330 g



T55	115,00	1	024240055
TV55	33,00	1	024000766

T59



111E 250 mm
920/40 ■ 1/2
951 2,5-3-4-5-6-8 mm
○953 4-5-6-8 mm
1370 300 - 500 g

4,7 kg



T59	551,00	1	024240059
TV60	64,50	1	024000420

T63



○952 7 - 8 - 10 - 12 - 13 - 14 - 17 - 19 mm

3,8 kg



T63	400,00	1	024240063
TV63	53,50	1	024000471

T64

8



- 952FTX E10-E12-E14
- 953TX T25 - T27 - T30 - T40 - T45

3,8 kg



T64	€ 512,00	1	024240064
TV63	€ 53,50	1	024000471

T65

8



- 953 3 - 3,5 - 4 - 5 - 6 - 7 - 8 - 10 mm

2,8 kg



T65	€ 397,00	1	024240065
TV63	€ 53,50	1	024000471

T68

6



- 951 2,5-3-4-5-6-8 mm

590 g



T68	€ 178,50	1	024240068
TV68	€ 33,00	1	024000470

T73

8



- 930 6x7 - 8x9 - 10x11 - 12x13 - 14x15 - 16x17 - 18x19 - 20x22 mm
- 940/1
- 940/2

1,3 kg



T73	€ 265,00	1	024240073
TV73	€ 33,00	1	024000418

T75

16



- 933 7-8-9-10-11-12-13 - 14-15-16-17-18-19 - 21-22-24 mm

4,2 kg



T75	€ 542,00	1	024240075
TV75	€ 64,50	1	024000422

T76

16



- 932 7-8-9-10-11-12-13 - 14-15-16-17-18-19 - 21-22-24 mm

4,2 kg



T76	€ 542,00	1	024240076
TV75	€ 64,50	1	024000422

T77

10



- 933 6-7-8-10-11-12-13 - 14-17-19 mm

1,4 kg



T77	€ 270,00	1	024240077
TV77	€ 33,00	1	024000474

T80

29



- 920A 10-11-12-13-14 - 15-16-17-18-19 - 20-21-22-23-24 - 26-27-30-32 mm
- 920ME 5-6-8-10-12 mm
- 920/21 125 mm
- 920/22 255 mm
- 920/25
- 920/42 305 mm
- 920/55

4,1 kg

12"



T80	€ 506,00	1	024240080
TV80	€ 43,50	1	024000403

T81

29



- 920B 10-11-12-13-14 - 15-16-17-18-19 - 20-21-22-23-24 - 26-27-30-32 mm
- 920ME 5-6-8-10-12 mm
- 920/21 125 mm
- 920/22 255 mm
- 920/25
- 920/42 305 mm
- 920/55

4,1 kg

12"



T81	€ 506,00	1	024240081
TV80	€ 43,50	1	024000403

T82

29



- 920A 10-11-12-13-14 - 15-16-17-18-19 - 20-21-22-23-24 - 26-27-30-32 mm
- 920ME 5-6-8-10-12 mm
- 920AN/125 125 mm
- 920AN/250 250 mm
- 920/25
- 920/42 305 mm
- 920/55

4,1 kg

12"



T82	€ 523,00	1	024240082
TV80	€ 43,50	1	024000403

T83

24



- 920A 10-11-12-13-14 - 15-16-17-18-19 - 20-21-22-23-24 - 26-27-30-32 mm
- 920/21 125 mm
- 920/22 255 mm
- 920/25
- 920/42 305 mm
- 920/55

3,6 kg

12"



T83	€ 362,00	1	024240083
TV83	€ 43,50	1	024000402



T85

81



- 861LP 0,5x3 - 0,6x4,5 - 0,8x5,5 - 1x5,5 - 1,2x6,5 - 1,2x8 - 1,6x8 mm
- 861PE 2 - 2,5 - 3 - 4 - 5 - 6 - 8 - 10 mm
- ⊕ 861PH PH0 - PH1 - PH2 - PH3
- ⊕ 861PZ PZ1 - PZ2 - PZ3
- ⊕ 861TX T6 - T7 - T8 - T9 - T10 - T15 - T20 - T25 - T27 - T30 - T40
- ⊕ 861RTX T9 - T10 - T15 - T20 - T25 - T27 - T30 - T40
- ⊕ 861TRW 1-2-3-4-5-6 mm
- ⊕ 861TQS 0 - 1 - 2 - 3 - 4 - 5 - 6 - 8 - 10 mm
- ⊕ 861SP 4-6-8-10-12 mm
- 851SR 230 mm
- 900 4-4,5-5-5,5-6-7-8-9 - 10-11-12-13-14 mm
- 900/21 150 mm
- 900/25 41 mm
- 900BG/30 176 mm
- 900/42 115 mm
- ⊕ 900/55 125 mm
- 194 1/4x5/16

1,0 kg

14"

T85	380,00	1	024240085
TV85	43,50	1	024000747

T91

25



- 900 4-4,5-5-5,5-6 - 7-8-9-10-11 - 12-13-14 mm
- 900ME 2,5-3-4-5-6-8 mm
- 900/20 50 mm
- 900/21 150 mm
- 900/25
- 900BG/30
- 900/42 115 mm
- ⊕ 900/55

560 g

14"

T91	253,00	1	024240091
TV90	33,00	1	024000447

T92

22



- 910A 6-7-8-9-10-11-12-13 - 14-15-16-17-18-19 - 20-21-22 mm
- 910/21 125 mm
- 910/22 250 mm
- 910/25
- 910/42 210 mm
- ⊕ 910/55

1,5 kg

38"

T92	284,00	1	024240092
TV92	33,00	1	024000458

T99

16



- 920INOX-A 10-12-13-14-15-16-17 - 18-19-21-22-24-27 - 30-32mm
- ⊕ 920/55INOX



2,7 kg

12"

T99	1.320,00	1	024240099
TV99	33,00	1	024249908

T100

16



- 920A 10-12-13-14-15 - 16-17-18-19-21 - 22-24 mm
- 920/21 125 mm
- 920/25
- 920/42 305 mm
- ⊕ 920/55

2,1 kg

12"

T100	281,00	1	024240100
TV100	33,00	1	024000495

T101

16



- 920B 10-12-13-14-15 - 16-17-18-19-21 - 22-24 mm
- 920/21 125 mm
- 920/25
- 920/42 305 mm
- ⊕ 920/55

2,1 kg

12"

T101	281,00	1	024240101
TV100	33,00	1	024000495

T102

16



- 920AS 3/8-7/16-1/2 - 9/16-5/8-11/16 - 3/4-13/16-7/8 - 15/16-1-1.1/16
- 920/21 125 mm
- 920/25
- 920/42 305 mm
- ⊕ 920/55

2,1 kg

12"

T102	306,00	1	024240102
TV100	33,00	1	024000495

T103

17



- 900L 6-7-8-9-10-11-12 mm
- 920AL 13-14-16-17-18-19 - 21-22-24-27 mm

1,1 kg

14" 12"

T103	334,00	1	024240103
TV103	33,00	1	024000748

T105

11



- 928A 22-24-27-30-32-34 - 36-38-41-46-50 mm

4,9 kg

34"

T105	366,00	1	024240105
TV105	33,00	1	024000484

T106

4



- 928/21 200 mm
- 928/22 380 mm
- 928/42 450 mm
- 928/55

4,5 kg

34"

T106	389,00	1	024240106
TV106	33,00	1	024000485

T111

16



- 720 10-13-15-17-18-19-21 - 22-24-27-30-32 mm
- 720LC 17-19-21 mm
- 720/21 125 mm

2,7 kg

12"

T111	314,00	1	024240111
TV111	33,00	1	024000476

T112

32



- 861TX ● 1/4-T6+T15
- 866TX ● 5/16-T20+T55
- 895/1 ○ 1/4x□1/4
- 895/6 ○ 5/16x□1/2
- 900FTX □ 1/4-E4+E10
- 920FTX □ 1/2-E12+E24
- 920TX □ 1/2-T55L-T60-T70L

1,3 kg

14" 12"



T112	€ 372,00	1	024240112
TV112	€ 33,00	1	024000480

T113

12



- 920PE 5L-6L-7L-8L-10L
- 920TX T40L-T45L
T55L-T70L
- 920XZN M6L-M8L-M12L

1,5 kg

12"



T113	€ 326,00	1	024240113
TV113	€ 33,00	1	024000489

T122

1



666/20 40 - 200 Nm

1,2 kg

12"



T122	€ 362,00	1	024240122
TV122	€ 33,00	1	024000768

T123

3



- 1082G 160 mm
- 1150G 180 mm
- 1166G 160 mm

550 g



T123	€ 99,50	1	024240123
TV135	€ 33,00	1	024000762

T124

3



- 1082GBM 160 mm
- 1150GBM 180 mm
- 1166GBM 160 mm

640 g



T124	€ 120,00	1	024240124
TV135	€ 33,00	1	024000762

T135

3



- 1082MQ 160 mm
- 1150MQ 180 mm
- 1166MQ 160 mm

1000 V

750 g



T135	€ 210,50	1	024240135
TV135	€ 33,00	1	024000762

T136

2



- 1048MQ 250 mm
- 1777MQ/U

1000 V

700 g



T136	€ 150,00	1	024240136
TV136	€ 33,00	1	024000438

T137

3



- 1084BM 160 mm
- 1150BM 180 mm
- 1166BM 160 mm

750 g



T137	€ 138,50	1	024240137
TV130	€ 33,00	1	024000451

T138

3



- 1084 160 mm
- 1150 180 mm
- 1166 160 mm

650 g



T138	€ 117,50	1	024240138
TV130	€ 33,00	1	024000451

T140

8



- 1032 140x0,9 - 180 mm
- 1034 170 mm
- 1036 140x1,3 - 175 mm
- 1038 175 mm
- 1084 160 mm
- 1128BM

1,1 kg



T140	€ 290,00	1	024240140
TV140	€ 43,50	1	024000405

T144

4



- 1048N 250 mm
- 1052 240 mm
- 1112 250 mm
- 1150 180 mm

1,8 kg



T144	€ 166,50	1	024240144
TV143	€ 43,50	1	024000409

T145

4



- 1032 180 mm
- 1034 170 mm
- 1036 175 mm
- 1038 175 mm

640 g



T145	€ 154,00	1	024240145
TV145	€ 33,00	1	024000448

T146



- 1032 140x0,9 mm
- 1032 225 mm
- 1036 140x1,3 mm
- 1036 225 mm

700 g



T146	167,50	1	024240146
TV146	33,00	1	024000449

T151



- 1047 240 mm
- 1057A 240 mm

1,3 kg



T151	144,00	1	024240151
TV150	33,00	1	024000462

T153



- 1048N 250 mm
- 1052 240 mm

1,1 kg



T153	91,00	1	024240153
TV150	33,00	1	024000462

T156



- 1082 160 mm
- 1150 180 mm
- 1048N 250 mm

1 kg



T156	119,50	1	024240156
TV148	33,00	1	024000500

T157



- 1082BM 160 mm
- 1150BM 180 mm
- 1048BM 250 mm

1,1 kg



T157	158,00	1	024240157
TV148	33,00	1	024000500

T160



- 1290 3x75
3x100
4x100
4x150
5,5x100
5,5x150
6,5x150
8x150
10x200 mm
- 1290N 4x30
6,5x30 mm

1,3 kg



T160	174,00	1	024240160
TV160	43,50	1	024000706

T161



- 1292 PH0x60
PH0x100
PH1x80
PH1x120
PH2x100
PH2x150
PH3x150 mm
PH1x30
PH2x30 mm
- 1292N

1 kg



T161	136,50	1	024240161
TV161	43,50	1	024000707

T164



- 952 8-10-13-17-19 mm
- 959 16 mm (5/8") - 20,8 mm (13/16")
- 1260 3x75 - 4x100 - 5,5x100 - 6,5x150 - 10x200 mm
- 1262 PH0x60 - PH1x80 - PH2x100 - PH3x150 mm

5 kg



T164	586,00	1	024240164
TV61	64,50	1	024000721

T167



- 1260 3x75
3x100
4x100
4x150
5,5x100
5,5x150
6,5x150
8x150
10x200 mm
- 1260N 4x30
6,5x30 mm

1,3 kg



T167	140,50	1	024240167
TV160	43,50	1	024000706

T168



- 1262 PH0x60
PH0x100
PH1x80
PH1x120
PH2x100
PH2x150
PH3x150 mm
- 1262N PH1x30
PH2x30 mm

1 kg



T168	111,50	1	024240168
TV161	43,50	1	024000707

T170



- 1290 2,5x50
3x75
3,5x100
4x125
5,5x100
5,5x150
6,5x150 mm

450 g



T170	94,50	1	024240170
TV170	33,00	1	024000741

T171



- 1290 8x150
8x200
10x200 mm
- 1290N 4x30
6,5x30 mm

750 g



T171	104,50	1	024240171
TV171	33,00	1	024000742

T172

Betamax



- 1292 PH0x60
PH0x100
PH1x80
PH1x120
PH2x100
PH2x150 mm

450 g



T172	€ 86,00	1	024240172
TV172	€ 33,00	1	024000743

T173

Betamax



- 1292 PH3x150
PH4x200 mm
- 1292N PH1x30
PH2x30 mm

560 g



T173	€ 84,00	1	024240173
TV173	€ 33,00	1	024000744

T175

Betamax



- ⊖ 1297TX T6-T7-T8-T9
T10-T15-T20

410 g



T175	€ 134,00	1	024240175
TV175	€ 33,00	1	024000760

T176

Betamax



- ⊖ 1297TX T25-T27-T30
T40-T45

640 g



T176	€ 124,50	1	024240176
TV176	€ 33,00	1	024000761

T177

Betamax



- ⊖ 1298RTX T9-T10-T15
T20-T25-T27
T30-T40

680 g



T177	€ 188,00	1	024240177
TV177	€ 33,00	1	024000759

T180

Betamax



- ⊖ 1290 3x75
4x100
5,5x150
6,5x150 mm
- 1292 PH0x60
PH1x80
PH2x100 mm

480 g



T180	€ 98,00	1	024240180
TV180	€ 33,00	1	024000701

T183

Betamax



- 1292L PH1x400-PH2x400 mm
- ⊖ 1294L 3x300-4x400-5x400 mm

580 g



T183	€ 133,00	1	024240183
TV183	€ 33,00	1	024000497

T198

- ⊖ 1260 3x75
4x100
5,5x150
6,5x150 mm
- 1269PZ PZ0 - PZ1 - PZ2

490 g



T198	€ 83,50	1	024240198
TV180	€ 33,00	1	024000701

T199

- ⊖ 1260 2,5x50
3x75
3,5x100
4x125
5,5x100
5,5x150
6,5x150 mm

490 g



T199	€ 71,00	1	024240199
TV170	€ 33,00	1	024000741

T201

- ⊖ 1260 8x200
10x150
10x200 mm
- ⊖ 1260N 4x30
6,5x30 mm

680 g



T201	€ 81,50	1	024240201
TV171	€ 33,00	1	024000742

T202

- 1262 PH0x60
PH0x100
PH1x80
PH1x120
PH2x100
PH2x150 mm

490 g



T202	€ 66,50	1	024240202
TV172	€ 33,00	1	024000743

T204

- 1262 PH3x150
PH4x200 mm
- 1262N PH1x30
PH2x30 mm

610 g



T204	€ 67,50	1	024240204
TV173	€ 33,00	1	024000744

T205



1267TX T6-T7-T8-T9
T10-T15-T20

460 g



T205	93,00	1	024240205
TV175	33,00	1	024000760

T206



1267TX T25-T27-T30
T40-T45

710 g



T206	101,00	1	024240206
TV176	33,00	1	024000761

T207



1268RTX T9-T10-T15
T20-T25-T27-T30

760 g



T207	121,00	1	024240207
TV207	33,00	1	024000758

T208



1260 3x75
4x100
5,5x150
6,5x150 mm
1262 PH0x60
PH1x80
PH2x100 mm

530 g



T208	79,50	1	024240208
TV180	33,00	1	024000701

T209



1262L PH1x400-PH2x400 mm
1264L 3x300 - 4x400 - 5x400 mm

580 g



T209	99,00	1	024240209
TV183	33,00	1	024000497

T211



1201E 2,5x50
3x75
3,5x100
4x125
5,5x100
5,5x150
6,5x150 mm

490 g



T211	47,50	1	024240211
TV170	33,00	1	024000741

T213



1202E PH0x60
PH1x80
PH1x120
PH2x100
PH2x150
PH3x150 mm

490 g



T213	53,00	1	024240213
TV212	33,00	1	024000440

T216



1207E/TX T6-T7-T8-T9
T10-T15-T20

410 g



T216	74,00	1	024240216
TV175	33,00	1	024000760

T221



1201E 3x75
4x100
5,5x150
6,5x150 mm
1202E PH0x60
PH1x80
PH2x100 mm

530 g



T221	56,00	1	024240221
TV180	33,00	1	024000701

T226



1274MQ 3x100
4x100
5,5x125
6,5x150 mm
1272MQ PH0x60
PH1x80
PH2x100 mm

1000 V

460 g



T226	121,50	1	024240226
TV180	33,00	1	024000701

T227



944BX 5-6-7-8-10-13 mm

490 g



T227	171,50	1	024240227
TV227	33,00	1	024000705

T228



1290INOX 3x75 - 4x100 -
5,5x150 - 6,5x150 mm
1292INOX PH0x60
- PH1x80 - PH2x100
mm

Beta
INOX
GRANDESSELETTA

480 g



T228	110,00	1	024240228
TV180	33,00	1	024000701

T231



- 1370 400 g
- 1390 Ø 35 mm
- ▲ 1719BMA/T 200 mm
- 1719BMA/P 200 mm
- ▷ 1719BMA/M 200 mm

1,7 kg



T231	€ 150,00	1	024240231
TV230	€ 43,50	1	024000411

T233



- 35 100-200 mm
- 1370F 32 mm
- 1390 Ø 35 mm

1,3 kg



T233	€ 137,00	1	024240233
TV232	€ 33,00	1	024000452

T234



- 35 100-200 mm
- 1370 300 g
- 1390 Ø 35 mm

1,3 kg



T234	€ 118,50	1	024240234
TV232	€ 33,00	1	024000452

T236



- 1719BMA/Q 200 mm
- ▲ 1719BMA/T 200 mm
- 1719BMA/P 200 mm
- ▷ 1719BMA/M 200 mm
- 1719BMA/R 200 mm

870 g



T236	€ 114,50	1	024240236
TV235	€ 33,00	1	024000453

T239



- 31BM Ø 2-3-4-5-6-8 mm
- 32 Ø 4 mm

850 g



T239	€ 152,00	1	024240239
TV239	€ 33,00	1	024000439

T241



- 1500N/1
- 1500N/3
- 1516/1

4,2 kg



T241	€ 318,00	1	024240241
TV241	€ 43,50	1	024000414

T259

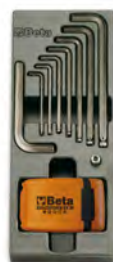

- 96BP 2,5-3-4-5
6-8-10 mm
- 96N 12 mm
- 860MIX/A31
-
- +
- +
- +
- 895/1

950 g



T259	€ 189,00	1	024240259
TV263	€ 33,00	1	024000492

T264



- 1491 Ø 65+110 mm
- 1494 ■ 10 mm
- 1494E ○ 8 - 9 - 10 - 11 - 12 - 14 - 17 mm
- 1494Q ○ 8-9,5-12-13 mm
- △ 1494T △ 9,5
- 1494XZN ○ 16
- 1496C ■ 8x ■ 10 mm

2,1 kg



T264	€ 284,00	1	024240264
TV264	€ 33,00	1	024000466

T270



- 430 M3 - 4 - 5 - 6 - 7 - 8 - 9
10 - 12 - 14 - 16 - 18 - 20
- 433 M6x0,75 - M8x1 - M10x1,25
M12x1,5 - M14x1,5
M16x1,5 - M18x1,5
- 440 M3 - 4 - 5 - 6 - 7 - 8 - 9
- 440A M10 - 12 - 14 - 16 - 18 - 20
- 441 M6x0,75 - M8x1,0
- 441A M10x1,25 - M12x1,5
M14x1,5 - M16x1,5
M18x1,5

4,3 kg



T270	€ 654,00	1	024240270
TV270	€ 43,50	1	024000481

T273



- 435/1,5 M3+M12
- 435/3 M5+M21
- 436/1 □ 2,0+5,0 mm
(M3+M8)
- 436/2 □ 4,6+8 mm
(M5+M12)
- 444/1 Ø 25,4 mm
- 444/2 Ø 38,1 mm
- 1707 W 62+4x1"

2,1 kg



T273	€ 298,00	1	024240273
TV272	€ 43,50	1	024000482

T281



- 1741B 250 mm
- 1741RV2,9K 2,9x6 mm (100)
- 1741RV3,2K 3,2x8 mm (100)
- 1741RV3,8K 3,8x10 mm (100)
- 1741RV4K 4x12 mm (100)

1,4 kg



T281	€ 93,00	1	024240281
TV280	€ 33,00	1	024000478

Beta
Quality Tools

T279



1112	250 mm
1128BM	
1726	400 mm
1728BM	(x5)
1751N	200 cc

1,5 kg



T279	€ 161,00	1	024240279
TV285	€ 53,50	1	024000487

T284



1128BMX	
1130BMX	
■ 1719BMA...Q	200 mm
▲ 1719BMA...T	200 mm
■ 1719BMA...P	200 mm
▶ 1719BMA...M	200 mm
● 1719BMA...R	200 mm
1726BM	400 mm
1728BM	
1771BM	170 mm
1778V18	185 mm

3,3 kg



T284	€ 319,00	1	024240284
TV286	€ 64,50	1	024249904



T291



1479RB/1
1479RB/2
1479RB/3

600 g



T291	€ 128,00	1	024240291
TV291	€ 33,00	1	024000472

T294



1692 5 m
1725CR
1771RL
1771

590 g

T294	€ 88,50	1	024240294
TV294	€ 33,00	1	024000491

T297



1651DGTB
1682
1691BM

490 g



T297	€ 177,50	1	024240297
TV296	€ 33,00	1	024000749



Beta

VP1 - VP2

θερμοδιαμορφωμένοι δίσκοι για μικροαντικείμενα, από πλαστικό, σχεδιασμένοι για όλες τις εργαλειοθήκες RSC22, RSC23, RSC23C

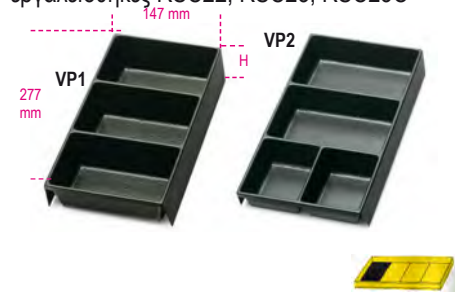

	H mm	€	1	088880351
VP1	50	18,70	1	088880351
VP2	35	18,70	1	088880352

VP3 - VP4

θερμοδιαμορφωμένοι δίσκοι για μικροεξαρτήματα, από πλαστικό, σχεδιασμένοι για όλες τις εργαλειοθήκες και όλα τα καρότσια

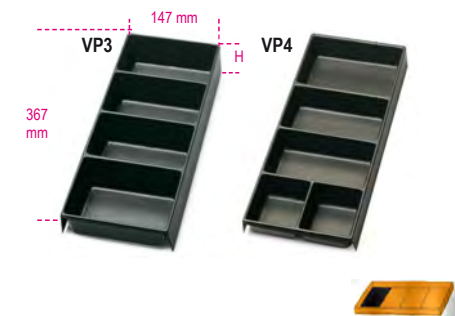

	H mm	€	1	088880353
VP3	50	19,70	1	088880353
VP4	35	19,70	1	088880354

VP5

θερμοδιαμορφωμένος δίσκος



	€	1	088880355
VP5	22,20	1	088880355

VP6

θερμοδιαμορφωμένος δίσκος



	€	1	088880359
VP6	22,60	1	088880359

VP-3SC

θερμοδιαμορφωμένοι δίσκοι τακτοποίησης, από πλαστικό, για συρταριέρα C38 +C04TSS-7

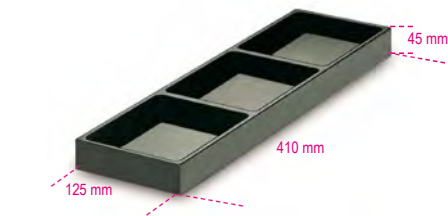

	H mm	€	1	088880356
VP-3SC	45	23,70	1	088880356

VP-LS

θερμοδιαμορφωμένοι δίσκοι τακτοποίησης, από πλαστικό, για συρταριέρα C38 +C04TSS-7



	H mm	€	1	088880357
VP-LS	45	16,10	1	088880357

VP-LD

θερμοδιαμορφωμένοι δίσκοι τακτοποίησης, από πλαστικό, για συρταριέρα C38



	H mm	€	1	088880358
VP-LD	45	15,50	1	088880358

8889P1

παράλληλα διαχωριστικά για RSC22, RSC23, RSC23C και C27S συρτάρι 588x277 mm

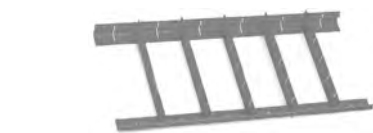

	h mm	€	1	088890005
8889P1/5	50	62,00	1	088890005
8889P1/7	70	64,00	1	088890007

8889C1

σαυρωτά διαχωριστικά για RSC22, RSC23, RSC23C και C27S για συρτάρι 588x277 mm



	h mm	€	1	088890015
8889C1/5	50	83,50	1	088890015
8889C1/7	70	85,50	1	088890017

8889P2

παράλληλα διαχωριστικά για στάνταρ συρτάρι 588x367 mm

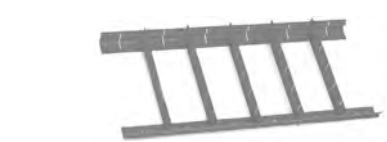

	h mm	€	1	088890107
8889P2/7	70	75,00	1	088890107

8889C2

σαυρωτά διαχωριστικά για στάνταρ συρτάρι 588x367 mm



	h mm	€	1	088890117
8889C2/7	70	96,50	1	088890117

8889P3

παράλληλα διαχωριστικά για RSC24AXL

για συρτάρι 882x367 mm



	h mm	€	1	088890207
8889P3/7	70	120,00	1	088890207

8889C3

σαυρωτά διαχωριστικά για RSC24AXL

για συρτάρι 882x367 mm



	h mm	€	1	088890217
8889C3/7	70	146,50	1	088890217

8889P4

παράλληλα διαχωριστικά για C41

για συρτάρι 418x205 mm



	h mm	€	1	088890307
8889P4/7	70	50,50	1	088890307

8889I4

σαυρωτά διαχωριστικά για τρόλεϊ C41

για συρτάρι 418x205 mm



	h mm	€	1	088890317
8889C4/7	70	61,00	1	088890317

8889PS

παράλληλα διαχωριστικά για C38 - C45PRO
M4/M5/M7/M8

αριστερό συρτάρι 570x410 mm

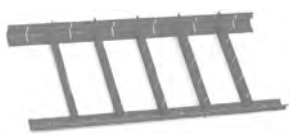

8889PS/7 h 70 mm € 89,00 1 088890407

8889CS

σταυρωτά διαχωριστικά για C38 - C45PRO
M4/M5/M7/M8

αριστερό συρτάρι 570x410 mm



8889CS/7 h 70 mm € 108,50 1 088890417

8889PD

παράλληλα διαχωριστικά για C38

δεξιό συρτάρι 313x410 mm



8889PD/7 h 70 mm € 47,50 1 088890427

8889CD

σταυρωτά διαχωριστικά για C38

δεξιό συρτάρι 313x410 mm



8889CD/7 h 70 mm € 65,00 1 088890437

8889C6

σταυρωτά διαχωριστικά για C35

για συρτάρι 600x447 mm



h	€	1	088890475
8889C6/7,5 75 mm	46,50	1	088890475
8889C6/10 100 mm	45,50	1	088890480
8889C6/15 150 mm	56,50	1	088890485
8889C6/20 200 mm	88,50	1	088890490

SB

ράγες για καρυδάκια



	L mm	€	10	088880201
SB1	210	4,75	10	088880201
SB2	280	5,25	10	088880202
SB3	360	5,55	10	088880203

PM 1/2-Q5

μαγνητική ράγα για καρυδάκια



PM 1/2-Q5 € 58,00 1 088880233

MB

κλιπ για καρυδάκια για ράγες SB



	€	50	088880210
MB0 1/4	1,40	50	088880210
MB1 3/8	1,40	50	088880211
MB2 1/2	1,40	50	088880212

KIT/GPS

kit 40mm GPS γάντζος με βίδες VE1

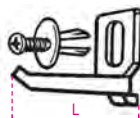

	€	50	088880119
KIT/GPS-40 mm	2,75	50	088880119
KIT/GPS-90 mm	3,95	50	088880117

VE1

βίδα για φοριαμό



VE1 € 0,95 20 088880120

GM

στήριγμα Ω με βίδα VE1



∅ mm	€	5	088880250
6,5	8,70	5	088880250
9,5	9,10	5	088880251
13	9,10	5	088880252
16	10,80	5	088880253
19	11,20	5	088880254
25	10,60	5	088880255

S55/8

στήριγμα για 8 γερμανικά διπλά κλειδιά, από φύλλο λαμαρίνας

• παραδίδεται πλήρες με 3 βίδες για φοριαμό VE1

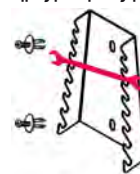

S55/8 € 30,00 1 088880420
55/S8
55AS/8
55MP/S8

S55/12

στήριγμα για 12 γερμανικά διπλά κλειδιά, από φύλλο λαμαρίνας

• παραδίδεται πλήρες με 3 βίδες για φοριαμό VE1

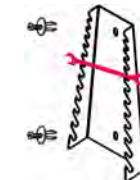

S55/12 € 36,50 1 088880421
55/S12
55/S12X
55AS/12
55MP/S12

ST2P

τσέπη για πένσες, από φύλλο λαμαρίνας

• παραδίδεται πλήρες με 3 βίδες για φοριαμό VE1

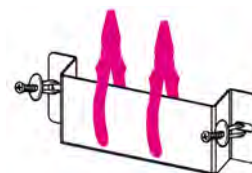

ST2P € 33,00 1 088880422

TSPP

στήριγμα εργαλείων TSPP, από πλαστικό υλικό

• παραδίδεται πλήρες με 3 βίδες για φοριαμό VE1



TSPP € 7,40 1 088880420

S952/10

στήριγμα για 10 κλειδιά με λαβή T, από φύλλο λαμαρίνας

• παραδίδεται πλήρες με 3 βίδες για φοριαμό VE1

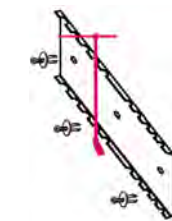

S952/10 € 39,00 1 088880423

S1719BM

στήριγμα για 5 λίμες, από φύλλο λαμαρίνας

- παραδίδεται πλήρες με 3 βίδες για φοριαμό VE1

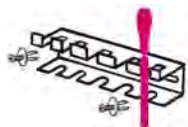

S1719BM	€	1	088880404
1719BMA: Q-T-P-M-R	22,60		
1719BMD: Q-T-P-M-R			
1719BMX: Q-T-P-M-R			

SGN

στήριγμα για 2 κατσαβίδια mini, από φύλλο λαμαρίνας

- παραδίδεται πλήρες με 3 βίδες για φοριαμό VE1

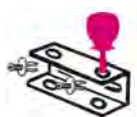

SGN	€	1	088880405
1290N-1292N-1299N/PZ	11,40		
1260N-1262N-1269N/PZ			
1201EN-1202EN-1209EN/PZ			

CB/2

σκληρός δίσκος τακτοποίησης για 1/2" καρδιάκια και εξαρτήματα, άδειος

- μόνο για το C54S

12"

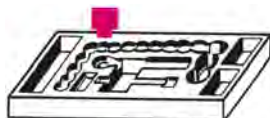

CB/2	€	1	088880411
920A/920B	34,50		
10÷24+26-27			
28-30-32 mm			
920/21-920/22-920/25-			
920/42-920/55			

S42/17

στήριγμα για 17 γερμανοπολύγωνα, από φύλλο λαμαρίνας

- παραδίδεται πλήρες με 3 βίδες για φοριαμό VE1

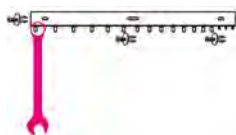

S42/17	€	1	088880428
42/S17	38,50		
42MP/S17			
42/S17X			
42AS/17			
142/S17			

S951/6

στήριγμα για 6 κλειδιά Allen με λαβή T και αρσενικά εξάγωνα άκρα, από φύλλο λαμαρίνας

- παραδίδεται πλήρες με 3 βίδες για φοριαμό VE1

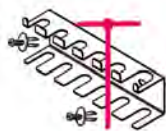

S951/6	€	1	088880429
951/S6	25,50		
951AS/S6X			
951TX/S6			

SPG11 - S1203/8

στήριγμα για κατσαβίδια, από φύλλο λαμαρίνας

- παραδίδεται πλήρες με 3 βίδες για φοριαμό VE1



SPG11	€	1	088880910
n.8 Ø = 7 mm	26,50		
n.2 Ø = 10 mm			
n.1 Ø = 12 mm			
S1203/8	€	1	088880430
1203E/S8	28,00		
1263/D8			
1293/S8			

S96T/8

στήριγμα για 8 κλειδιά Allen με λαβή για υψηλή ροπή, από φύλλο λαμαρίνας

- παραδίδεται πλήρες με 3 βίδες για φοριαμό VE1



S96T/8	€	1	088880431
96T/AS8	28,00		
96T/S8			
97TTX/S8			

96T/SPV

στήριγμα για 11 κλειδιά Allen με λαβή για υψηλή ροπή, από φύλλο λαμαρίνας

- παραδίδεται πλήρες με 3 βίδες για φοριαμό VE1



96T/SPV	€	1	000960958
96T/S11	55,00		
97TTX/S11			

Beta



Beta CHEMICALS

Η σύσφιξη ενός μπουλονιού δεν είναι πάντοτε αρκετή για να εξασφαλίσει ασφαλή σύσφιξη. Ο καθαρισμός, η λίπανση και η στεγανοποίηση είναι επίσης απαραίτητα. Η σειρά περιλαμβάνει αναερόβια στεγανωτικά, κυανοακρυλικά συγκολλητικά και δοχεία αεροζόλ για τη συντήρηση, καθαρισμό και λίπανση των μηχανικών εξαρτημάτων.

Αναερόβια προϊόντα

Τα αναερόβια προϊόντα επιτρέπουν την πλήρη πλήρωση μικρών επιφανειακών ανωμαλιών στο μέταλλο, έτσι ώστε η μηχανική καταπόνηση να μπορεί να κατανέμεται σε όλη την επιφάνεια σύνδεσης. Σκληραίνουν σε απόλυτη απουσία οξυγόνου και σφραγίζουν εντελώς αρμούς ή σπείρώματα για νερό, αέριο, λάδι, καύσιμα και βιομηχανικά υγρά. Διατίθενται σε τρεις διαφορετικές αντοχές - υψηλή (H), μέτρια (M) και χαμηλή (L) - και σε διαφορετικές συσκευασίες, για να ικανοποιούν διαφορετικές ανάγκες.

Σφραγιστικό σιλικόνης

Τα στεγανωτικά σιλικόνης επιτρέπουν τη μόνιμη ελαστική στεγανοποίηση, εμποδίζοντας έτσι την είσοδο μικρών ουσιών στον αρμό (σκουπίδια, σκόνη...) και αντικαθιστώντας τα προσχηματισμένα παρεμβύσματα. Με βάση την ελαστική τους ικανότητα, μπορούν να απορροφήσουν την κίνηση, χωρίς να επηρεάζονται από την εσωτερική διαστολή ή τη θραύση. Τα σφραγιστικά σιλικόνης πολυμερίζονται αντιδρώντας με την ατμοσφαιρική υγρασία και σχηματίζουν ελαστικές, ανθεκτικές τσιμούχες. Το προϊόν παρέχεται μέσω ενός βολικού διανομέα (συσκευασία πίεσης), γεγονός που έχει ως αποτέλεσμα την απλοποίηση της εργασίας. Μπορεί επίσης να χρησιμοποιηθεί με το ένα χέρι, εξασφαλίζοντας παράλληλα ακριβή και ομοιόμορφη επάλειψη.

Κόλλα στιγμής

Κολλητική ουσία με βάση κυανοακρυλικό αιθυλεστέρα, για δομικές αρθρώσεις σε διάφορα υλικά.

Αεροζόλ

Ένα ευρύ φάσμα προϊόντων σε δοχεία ψεκασμού, για χρήση για αντισκωριακό, λίπανση, καθαρισμό, γαλβανισμό και απολύμανση.

Υγρά

Αναπτύχθηκε για την απομάκρυνση σκουριάς και κρούστας από μηχανικά μέρη και μεταλλικά αντικείμενα. Ιδανικό για χρήση με δεξαμενές καθαρισμού υπερήχων 1895.



ΠΡΟΣΟΧΗ!

Χώρες στις οποίες επιτρέπεται η διανομή των προϊόντων της σειράς Beta Chemicals: Ανδόρα, Αυστρία, Βέλγιο, Γαλλία, Δημοκρατία της Ιρλανδίας, Δομινικανή Δημοκρατία, Ελβετία, Ηνωμένα Αραβικά Εμιράτα, Ηνωμένο Βασίλειο, Ιταλία, Ισπανία, Λαϊκή Δημοκρατία της Κίνας, Νέα Καληδονία, Ολλανδία, Ουγγαρία, Πολωνία, Πορτογαλία, Πριγκιπάτο του Μονακό, Ρεϊνιόν, Σαν Μαρίνο, Σλοβακία, Σλοβενία, Τσεχία.

9803H

Ασφαλιστική κόλλα σπειρωμάτων - υψηλή συγκράτηση

Ιδανική για το μόνιμο μπλοκάρισμα μερών που δεν χρειάζεται να αποσυναρμολογηθούν.

Για εφαρμογή σε μεταλλικές παθητικοποιημένες επιφάνειες, όπως ορείχαλκος, αλουμίνιο και ανοξείδωτος χάλυβας.

Δεν επιτρέπει την αποσυναρμολόγηση με τη χρήση εργαλείων.



Θερμοκρασία χρήσης (°C)	-50/+150
Ανοχή διαμέτρου (mm)	0,25
Ταχύτητα δράσης	10/15
Μπλοκάρισμα στο χέρι (λεπτά)	
Λειτουργική σκλήρυνση (ώρες)	3-6
Ιξώδες (mPa.s) 25°C	800/1200
Ροπή στρέβλωσης	35-45 Nm
ΑΡΧΙΚΗ (ISO-10964)	
Ροπή στρέβλωσης	30-40 Nm
ΥΠΟΛΕΙΠΟΜΕΝΗ (ISO-10964)	

ml	φιάλη	12	098030002
20	φιάλη	4	098030005
50	φιάλη	4	098030025
20	φιάλη	12	098032002
50	φιάλη	4	098032005
250	φιάλη	4	098032025

9802M

Ασφαλιστική κόλλα σπειρωμάτων - μεσαία συγκράτηση

Ιδανική για να συγκρατεί και να μπλοκάρει μέρη που υφίστανται συντήρηση και περιοδική αποσυναρμολόγηση. Επιτρέπει την αποσυναρμολόγηση με τη χρήση εργαλείων.



Θερμοκρασία χρήσης (°C)	-50/+150
Ανοχή διαμέτρου (mm)	0,15
Ταχύτητα δράσης	10/15
Μπλοκάρισμα στο χέρι (λεπτά)	
Λειτουργική σκλήρυνση (ώρες)	3-6
Ιξώδες (mPa.s) 25°C	500/800
Ροπή στρέβλωσης	22-30 Nm
ΑΡΧΙΚΗ (ISO-10964)	
Ροπή στρέβλωσης	20-25 Nm
ΥΠΟΛΕΙΠΟΜΕΝΗ (ISO-10964)	

ml	φιάλη	12	098020002
20	φιάλη	4	098020005
50	φιάλη	4	098020025
20	φιάλη	12	098022002
50	φιάλη	4	098022005
250	φιάλη	4	098022025

9801L

Ασφαλιστική κόλλα σπειρωμάτων - χαμηλή συγκράτηση

Ιδανική για να συγκρατεί εξαρτήματα από ελαφριά κράματα που ενδέχεται να υποστούν ζημιές κατά τη διαδικασία αποσυναρμολόγησης ή για ρυθμιστικούς κοχλίες.

Επιτρέπει την εύκολη αποσυναρμολόγηση των συναρμολογημένων μερών.



Θερμοκρασία χρήσης (°C)	-50/+150
Ανοχή διαμέτρου (mm)	0,10
Ταχύτητα δράσης	10/15
Μπλοκάρισμα στο χέρι (λεπτά)	
Λειτουργική σκλήρυνση (ώρες)	3-6
Ιξώδες (mPa.s) 25°C	500/800
Ροπή στρέβλωσης	6-10 Nm
ΑΡΧΙΚΗ (ISO-10964)	
Ροπή στρέβλωσης	4-8 Nm
ΥΠΟΛΕΙΠΟΜΕΝΗ (ISO-10964)	

ml	φιάλη	12	098010002
20	φιάλη	4	098010005
250	φιάλη	4	098010025
20	φιάλη	12	098012002
50	φιάλη	4	098012005
250	φιάλη	4	098012025

9813H

στεγανοποιητικό για ρακόρ - υψηλή συγκράτηση

Ιδανικό για τη μόνιμη σφράγιση ρακόρ με σπειρώματα που δεν χρειάζεται να αποσυναρμολογηθούν.

Για εφαρμογή σε μεταλλικές παθητικοποιημένες επιφάνειες, όπως ορείχαλκος, αλουμίνιο και ανοξείδωτος χάλυβας.

Δεν επιτρέπει την αποσυναρμολόγηση με τη χρήση εργαλείων.



Θερμοκρασία χρήσης (°C)	-50/+200
Ανοχή διαμέτρου (mm)	0,15
Ταχύτητα δράσης	10/15
Μπλοκάρισμα στο χέρι (λεπτά)	
Λειτουργική σκλήρυνση (ώρες)	3-6
Ιξώδες (mPa.s) 25°C	40.000/80.000
Ροπή στρέβλωσης	35-45 Nm
ΑΡΧΙΚΗ (ISO-10964)	
Ροπή στρέβλωσης	25-35 Nm
ΥΠΟΛΕΙΠΟΜΕΝΗ (ISO-10964)	

ml	φιάλη	12	098130002
50	κάτω φιάλη	6	098130305
50	σωλήνας	4	098130505
250	σωλήνας	4	098130525
20	φιάλη	12	098132002
50	κάτω φιάλη	6	098132305
50	σωλήνας	4	098132505
250	σωλήνας	4	098132525

9812M

στεγανοποιητικό για ρακόρ - μεσαία συγκράτηση

Ιδανικό για στεγανοποίηση ρακόρ με σπειρώματα που υφίστανται περιοδική συντήρηση.

Επιτρέπει την αποσυναρμολόγηση με τη χρήση εργαλείων.



Θερμοκρασία χρήσης (°C)	-50/+150
Ανοχή διαμέτρου (mm)	0,35
Ταχύτητα δράσης	12/18
Μπλοκάρισμα στο χέρι (λεπτά)	
Λειτουργική σκλήρυνση (ώρες)	3-6
Ιξώδες (mPa.s) 25°C	20.000/40.000
Ροπή στρέβλωσης	27-35 Nm
ΑΡΧΙΚΗ (ISO-10964)	
Ροπή στρέβλωσης	20-30 Nm
ΥΠΟΛΕΙΠΟΜΕΝΗ (ISO-10964)	

ml	φιάλη	12	098120002
50	κάτω φιάλη	6	098120305
50	σωλήνας	4	098120505
250	σωλήνας	4	098120525
20	φιάλη	12	098122002
50	κάτω φιάλη	6	098122305
50	σωλήνας	4	098122505
250	σωλήνας	4	098122525

9811L

στεγανοποιητικό για ρακόρ - χαμηλή συγκράτηση

Ιδανικό για τη στεγανοποίηση μικρών ρακόρ ή ρακόρ με φιλό βήμα.

Επιτρέπει την εύκολη αποσυναρμολόγηση των συναρμολογημένων μερών.



Θερμοκρασία χρήσης (°C)	-50/+150
Ανοχή διαμέτρου (mm)	0,20
Ταχύτητα δράσης	10/15
Μπλοκάρισμα στο χέρι (λεπτά)	
Λειτουργική σκλήρυνση (ώρες)	3-6
Ιξώδες (mPa.s) 25°C	10.000/20.000
Ροπή στρέβλωσης	6-10 Nm
ΑΡΧΙΚΗ (ISO-10964)	
Ροπή στρέβλωσης	4-8 Nm
ΥΠΟΛΕΙΠΟΜΕΝΗ (ISO-10964)	

ml	φιάλη	12	098110002
50	κάτω φιάλη	6	098110305
50	σωλήνας	4	098110505
250	σωλήνας	4	098110525
20	φιάλη	12	098112002
50	κάτω φιάλη	6	098112305
50	σωλήνας	4	098112505
250	σωλήνας	4	098112525

9823H

υγρό παρέμβυσμα - υψηλή συγκράτηση

Ιδανικό για τη μόνιμη σφράγιση επιφανειών.
Ιδανικό και για την ανακατασκευή περιβλημάτων εδράνων ή φθαρμένων μερών.
Δεν επιτρέπει την αποσυναρμολόγηση με τη χρήση εργαλείων.



Θερμοκρασία χρήσης (°C)	-50/+150
Ανοχή διαμέτρου (mm)	0,35
Ταχύτητα δράσης	10/16
Μπλοκάρισμα στο χέρι (λεπτά)	
Λειτουργική σκλήρυνση (ώρες)	3-6
Ιξώδες (mPa.s) 25°C	100.000/200.000
Ροπή στρέβλωσης	35-45 Nm
APXIKH (ISO-10964)	
Ροπή στρέβλωσης	20-30 Nm
ΥΠΟΛΕΙΠΟΜΕΝΗ (ISO-10964)	

ml			
20	φιάλη	12	098230002
50	κάτω φιάλη	6	098230305
50	σωλήνας	4	098230505
250	σωλήνας	4	098230525
20	φιάλη	12	098232002
50	κάτω φιάλη	6	098232305
50	σωλήνας	4	098232505
250	σωλήνας	4	098232525

9822M

υγρό παρέμβυσμα - μεσαία συγκράτηση

Ιδανικό για σφράγιση επιφανειών μερών που υφίστανται περιοδική συντήρηση.
Επιτρέπει την αποσυναρμολόγηση με τη χρήση εργαλείων.



Θερμοκρασία χρήσης (°C)	-50/+150
Ανοχή διαμέτρου (mm)	0,35
Ταχύτητα δράσης	10/15
Μπλοκάρισμα στο χέρι (λεπτά)	
Λειτουργική σκλήρυνση (ώρες)	3-6
Ιξώδες (mPa.s) 25°C	40.000/70.000
Ροπή στρέβλωσης	25-35 Nm
APXIKH (ISO-10964)	
Ροπή στρέβλωσης	20-30 Nm
ΥΠΟΛΕΙΠΟΜΕΝΗ (ISO-10964)	

ml			
20	φιάλη	12	098220002
50	κάτω φιάλη	6	098220305
50	σωλήνας	4	098220505
250	σωλήνας	4	098220525
20	φιάλη	12	098222002
50	κάτω φιάλη	6	098222305
50	σωλήνας	4	098222505
250	σωλήνας	4	098222525

9821L

υγρό παρέμβυσμα - χαμηλή συγκράτηση

Ιδανικό για το σφράγισμα επιφανειών που υπόκεινται σε συχνή συντήρηση.
Ανοχή στην ελαφριά μόλυνση από λάδια.
Προστατεύει τα σπειρώματα από διάβρωση και από εμπλοκές λόγω διάβρωσης.
Επιτρέπει την εύκολη αποσυναρμολόγηση των συναρμολογημένων μερών.



Θερμοκρασία χρήσης (°C)	-50/+150
Ανοχή διαμέτρου (mm)	0,35
Ταχύτητα δράσης	20/30
Μπλοκάρισμα στο χέρι (λεπτά)	
Λειτουργική σκλήρυνση (ώρες)	3-6
Ιξώδες (mPa.s) 25°C	60.000/90.000
Ροπή στρέβλωσης	7-11 Nm
APXIKH (ISO-10964)	
Ροπή στρέβλωσης	4-9 Nm
ΥΠΟΛΕΙΠΟΜΕΝΗ (ISO-10964)	

ml			
20	φιάλη	12	098210002
50	κάτω φιάλη	6	098210305
50	σωλήνας	4	098210505
250	σωλήνας	4	098210525
20	φιάλη	12	098212002
50	κάτω φιάλη	6	098212305
50	σωλήνας	4	098212505
250	σωλήνας	4	098212525

9833H

ασφαλιστικό - υψηλή συγκράτηση

Ιδανική για στερέωση μερών που δεν χρειάζεται να αποσυναρμολογηθούν.
Κατάλληλο για τη στερέωση ήδη εγκαταστημένων διατάξεων που αποσυναρμολογούνται δύσκολα.
Δεν επιτρέπει την αποσυναρμολόγηση με τη χρήση εργαλείων.



Θερμοκρασία (°C)	-50/+180
Ανοχή διαμέτρου (mm)	0,15
Ταχύτητα δράσης	10/15
Μπλοκάρισμα στο χέρι (λεπτά)	
Λειτουργική σκλήρυνση (ώρες)	3-6
Ιξώδες (mPa.s) 25°C	400/700
Ροπή στρέβλωσης	35-45 Nm
APXIKH (ISO-10964)	
Ροπή στρέβλωσης	30-40 Nm
ΥΠΟΛΕΙΠΟΜΕΝΗ (ISO-10964)	

ml			
20	φιάλη	12	098330002
50	φιάλη	4	098330005
250	φιάλη	4	098330025
20	φιάλη	12	098332002
50	φιάλη	4	098332005
250	φιάλη	4	098332025

9832M

ασφαλιστικό - μεσαία συγκράτηση

Ιδανικό για στερέωση μερών που υφίστανται περιοδική συντήρηση.
Επιτρέπει την αποσυναρμολόγηση με τη χρήση εργαλείων.



Θερμοκρασία χρήσης (°C)	-50/+180
Ανοχή διαμέτρου (mm)	0,25
Ταχύτητα δράσης	12/20
Μπλοκάρισμα στο χέρι (λεπτά)	
Λειτουργική σκλήρυνση (ώρες)	3-6
Ιξώδες (mPa.s) 25°C	2000/4000
Ροπή στρέβλωσης	25-35 Nm
APXIKH (ISO-10964)	
Ροπή στρέβλωσης	18-28 Nm
ΥΠΟΛΕΙΠΟΜΕΝΗ (ISO-10964)	

ml			
20	φιάλη	12	098320002
50	φιάλη	4	098320005
250	φιάλη	4	098320025
20	φιάλη	12	098322002
50	φιάλη	4	098322005
250	φιάλη	4	098322025

9831L

ασφαλιστικό - χαμηλή συγκράτηση

Ιδανικό για το σφράγισμα μερών μικρών διαστάσεων και που υπόκεινται σε συχνή συντήρηση.
Επιτρέπει την εύκολη αποσυναρμολόγηση των συναρμολογημένων μερών.



Θερμοκρασία χρήσης (°C)	-50/+150
Ανοχή διαμέτρου (mm)	0,10
Ταχύτητα δράσης	10/15
Μπλοκάρισμα στο χέρι (λεπτά)	
Λειτουργική σκλήρυνση (ώρες)	3-6
Ιξώδες (mPa.s) 25°C	500/800
Ροπή στρέβλωσης	6-10 Nm
APXIKH (ISO-10964)	

ml			
20	φιάλη	12	098310002
50	φιάλη	4	098310005
250	φιάλη	4	098310025
20	φιάλη	12	098312002
50	φιάλη	4	098312005
250	φιάλη	4	098312025



9841N

σφραγιστικό μαύρης οξικής-δικτυωτής σιλικόνης, ανθεκτικό σε υψηλές θερμοκρασίες,

με εύχρηστο διανομέα πίεσης

Αντέχει σε θερμοκρασίες έως 240 °C

Επιτρέπει τη μόνιμη ελαστική στεγανοποίηση. Αντικαθιστά τα προσχηματισμένα παρεμβύσματα.

Ο διανομέας επιτρέπει την εύκολη, ακριβή, ομοιόμορφη εξάπλωση του προϊόντος.

Πολυμερίζεται αντιδρώντας με την ατμοσφαιρική υγρασία και σχηματίζει ένα ελαστικό, ανθεκτικό παρέμβυσμα.

Ιδανικό για κάρτερ λαδιού, αντλίες λαδιού, περιβλήματα, κιβώτια ταχυτήτων, μέρη κινητήρα που δεν υπόκεινται σε υψηλή πίεση και εφαρμογές που απαιτούν αντοχή σε υψηλές θερμοκρασίες. Προσκολλάται σε μη πορώδη υποστρώματα, συμπεριλαμβανομένου του γυαλιού, του επικαλυμμένου ξύλου, του κεραμικού και του σμάλτου. Δεν είναι κατάλληλο για PE, PP, PC, PMMA, PTFE, μαλακά πλαστικά, νεοπρένιο και ασφαλτικά υποστρώματα.

Δεν μπορεί να βαφτεί.



ml		
200	12	098410120
200	12	098412120

9841R

σφραγιστικό κόκκινης οξικής-δικτυωτής σιλικόνης, ανθεκτικό σε υψηλές θερμοκρασίες,

με εύχρηστο διανομέα πίεσης

Αντέχει σε θερμοκρασίες έως 300 °C

Επιτρέπει τη μόνιμη ελαστική στεγανοποίηση. Αντικαθιστά τα προσχηματισμένα παρεμβύσματα.

Ο διανομέας επιτρέπει την εύκολη, ακριβή, ομοιόμορφη εξάπλωση του προϊόντος.

Πολυμερίζεται αντιδρώντας με την ατμοσφαιρική υγρασία και σχηματίζει ένα ελαστικό, ανθεκτικό παρέμβυσμα. Ιδανικό για πόρτες φούρνου, πλάκες, συστήματα θέρμανσης, μπουριά,

θερμοστάτες, αντλίες, σωλήνες θέρμανσης, μέρη κινητήρα που δεν υπόκεινται σε υψηλή πίεση και εφαρμογές που απαιτούν αντοχή σε υψηλές θερμοκρασίες. Προσκολλάται σε μη πορώδη υποστρώματα, συμπεριλαμβανομένου του γυαλιού, του επικαλυμμένου ξύλου, του κεραμικού και του σμάλτου. Δεν είναι κατάλληλο για PE, PP, PC, PMMA, PTFE, μαλακά πλαστικά, νεοπρένιο και ασφαλτικά υποστρώματα.

Δεν μπορεί να βαφτεί.



ml		
200	12	098410020
200	12	098412020

9851

στιγμαία κόλλα για δομικούς συνδέσμους στιγμαίου

Με βάση τον αιθυλο-κυανοακρυλικό εστέρα.

Επιτρέπει την συγκόλληση μιας μεγάλης γκάμας υλικών

όπως μέταλλο, πλαστικά, δέρμα, ξύλο και ποικίλα άλλα είδη υποστρωμάτων, και σε συνδυασμό μεταξύ τους.

Ταχύτητα δράσης Υψηλή.



Θερμοκρασία (°C)	-55/+82
Ιξώδες (mPa.s) 25°C	80-120

g			
5	σωλήνας	12	098510500
20	φιάλη	12	098510002
50	φιάλη	10	098510005
5	σωλήνας	12	098512500
20	φιάλη	12	098512002
50	φιάλη	10	098512005

9710 - LUBRIBETA universal

Διεισδυτικό λιπαντικό πολλαπλών χρήσεων και 7 λειτουργιών

1. Διεισδυτικό
 2. Λιπαντικό
 3. Καθαριστικό
 4. Προστατευτικό αντισκωριακό
 5. Αντιοξειδωτικό για ηλεκτρικές επαφές
 6. Υδροαπωθητικό
 7. Αντιπηκτικό
- Δεν περιέχει σιλικόνη



ml		
400	12	097100040
400	12	097101040
400	12	097102040



9712 - Ultra Sblock

Υπερ-διεισδυτικό, ξεμπλοκάρι

Διεισδυτικό, αντιοξειδωτικό και υδροαπωθητικό Ιδανικό για το λιώσιμο της σκουριάς σε παζιάδια, μπουλόνια, βίδες και γρανάζια.



ml		
400	12	097120040
400	12	097121040
400	12	097122040

9720 - Multi Grease

Λιπαντικό γράσο σπρέι πολλαπλών χρήσεων

Ενδείκνυται ειδικά για τη λίπανση αλυσίδων, γρανάζιων και μεταλλικών μερών σε κίνηση.

Ανθεκτικό στις τριβές και στους ατμοσφαιρικούς παράγοντες. Υψηλά κολλητικό. Δεν χύνεται.



ml		
400	12	097200040
400	12	097201040
400	12	097202040

9722 - Lithium Grease

Λευκό γράσο σπρέι λιθίου

Με βάση τα σαπωνοποιημένα λιπαρά λιθίου, ττανίου και οξειδίων ψευδαργύρου.

Ιδανικό για γρανάζια, έδρανα και ενώσεις. Εξειδικευμένο για ναυτιλιακές εφαρμογές.

Ισχυρά ανθεκτικό στο νερό, στην αρμύρα, στους ατμοσφαιρικούς παράγοντες και στις υψηλές θερμοκρασίες (έως 150° C).

Δεν χύνεται.



ml		
400	12	097220040
400	12	097221040
400	12	097222040

9724 - PTFE Grease

Γράσο σπρέι με βάση το P.T.F.E.

Ενδείκνυται ειδικά για τη λίπανση βιομηχανικών αλυσίδων, μηχανικές κινήσεις υπό ισχυρή πίεση και χαμηλές περιστροφές.

Ιδανικό για εφαρμογή πάνω σε πλαστικό και καουτσούκ. Εντελώς άχρωμο. Υδροαπωθητικό και ανθεκτικό στην οξείδωση.



ml		
400		12 097240040
400		12 097241040
400		12 097242040

9726 - Copper Grease

Γράσο σπρέι με βάση τον μικρομετροποιημένο χαλκό

Για λίπανση ενώσεων, μπουλονιών, γραναζιών, αξόνων και άλλων μεταλλικών μερών που υπόκεινται σε υψηλές θερμοκρασίες (έως 1.000° C).

Προστατευτικό, κατά της φθοράς. Αποτρέπει την οξείδωση. Δεν χύνεται.



ml		
400		12 097260040
400		12 097261040
400		12 097262040

9729 - Silic Spray

σπρέι σιλικόνης

Ιδανικό για τη λίπανση μερών από πλαστικό και καουτσούκ, όπως και μετάλλων.

Προστατεύει από τη διάβρωση. Προκαλεί εξαπόλυση. Αντιστατικό. Αδιάβροχο.

Γυαλιστικό για ξύλο, πλαστικό και καουτσούκ. Δεν περιέχει διαλυτικά.



ml		
400		12 097290040
400		12 097291040
400		12 097292040

9738 - Cutting Oil

λάδι κοπής

Εξαιρετικά λιπαντικό και προστατευτικό.

Κατάλληλο για φρεζάρισμα, διάτρηση, σπείρωμα, για χειροκίνητη και αυτόματη επεξεργασία.

Πολύ ανθεκτικό στην οξείδωση. Πλένεται στο νερό. Χωρίς διαλύτες.



ml		
400		12 097380040
400		12 097381040
400		12 097382040

9740 - Brake Cleaner

καθαριστής φρένων

Ιδανικό για καθαρισμό δίσκων και τακακιών φρένων, κινητήρων.

Αφαιρεί γράσο και πίσσα, δίχως να αφήνει κατάλοιπα. Μεγάλης πτητικότητας. Δεν κολλάει σε καουτσούκ και πλαστικό.



ml		
500		12 097400050
500		12 097401050
500		12 097402050

9741 - Multi Cleaner

καθαριστικό/απολιπαντικό πολλαπλών χρήσεων

Καθαριστικό και απολιπαντικό για την αφαίρεση γράσου, λαδιού, πίσσας, σιλικόνης και κόλλας.

Κατάλληλο για τον καθαρισμό επιφανειών από μέταλλο, σκληρό πλαστικό, κεραμικό, χάλυβα και αλουμίνιο.

Δεν αφήνει ελαιώδη κατάλοιπα



ml		
400		12 097410040
400		12 097411040
400		12 097412040

9742 - Contact Cleaner

καθαριστικό για ηλεκτρικές και ηλεκτρονικές επαφές

Αφαιρεί λίπη και ρυπαρότητες δίχως να αφήνει ελαιώδη κατάλοιπα.

Μεγάλης πτητικότητας. Δεν κολλάει σε πλαστικό και καουτσούκ.



ml		
400		12 097420040
400		12 097421040
400		12 097422040

9743 - SURFACE CLEANER

απορρυπαντικό αφρού

Απορρυπαντικό αφρού για όλους τους τύπους επιφανειών, εργαλείων και υφασμάτων.

Με βάση τα άλατα τεταρτοταγούς αμμωνίου, σχηματίζει έναν ενεργό αφρό που καθαρίζει και απομακρύνει τη βρωμιά και το λίπος.

Αφαιρεί τις κακές μυρωδιές. Δεν απαιτείται ξέβγαλμα. Όχι απολυμαντικό.



ml		
500		12 097430050
500		12 097431050
500		12 097432050

9745 - Carb Cleaner

καθαριστικό για καρμπιρατέρ και πεταλούδες στραγγαλισμού

Ειδικό για τον εσωτερικό και εξωτερικό καθαρισμό καρμπιρατέρ, αγωγούς αναρρόφησης και πεταλούδες στραγγαλισμού.

Αφαιρεί εντελώς τα ανθρακούχα κατάλοιπα, τα ιζήματα και τις ακαθαρσίες.

Δεν αφήνει ελαιώδη κατάλοιπα.



ml		
400		12 097450040
400		12 097451040
400		12 097452040

9746 - Clima Cleaner

καθαριστικό για κλιμαστικά

Καθαριστικό για κλιμαστικά σε βιομηχανίες, σπίτια και αυτοκίνητα. Η παχιά αφρώδης σύνθεση και το παρεχόμενο καλαμάκι επιτρέπει την αφαίρεση βρωμιάς, επικαθίσεων και οσμών από τους αεραγωγούς, αφήνοντας ένα ευχάριστο άρωμα.



ml		
400	12	097460040
400	12	097461040
400	12	097462040

9749 - Air Spray

σπρέϊ αέρος

Σπρέϊ πεπιεσμένου αέρα. Ιδανικό για την αφαίρεση επικαθίσεων σκόνης από ρωγμές, γρανάζια, ηλεκτρικά μέρη, πληκτρολόγια και γενικά ευαίσθητους μηχανισμούς. Το καλαμάκι που παρέχεται με το καθαριστικό καθιστά δυνατή την πρόσβαση σε λιγότερο προσβάσιμα μέρη.



ml		
400	12	097490040
400	12	097491040
400	12	097492040

9752 - Zinc 98%

ανοιχτόχρωμος ψευδάργυρος

Με αυξημένη επικαλυπτική δράση, είναι ιδανικό για επιψευδαργύρωση σιδερέινων μερών. Ισχυρά κολλητικό, δημιουργεί ένα πολύ ανοιχτόχρωμο και ελαστικό φιλμ, παρόμοιο με αυτό της επιψευδαργύρωσης εν θερμώ. Εξαιρετικά ανθεκτικό σε οξείδωση, τριβές και ατμοσφαιρικούς παράγοντες. Μπορεί να επιβερνικωθεί. Δεν χύνεται.



ml		
400	12	097520040
400	12	097521040
400	12	097522040

9755 - Welding Spray

σπρέϊ συγκόλλησης anti-spatter

Σπρέϊ συγκόλλησης anti-spatter χωρίς σιλκόνη. Αποτρέπει τη προσκόλληση πιτσιλιών, καθιστώντας τη διαδικασία της συγκόλλησης ευκολότερη και γρηγορότερη. Για χρήση σε εξαρτήματα που χρειάζονται συγκόλληση καθώς και για την προστασία των ακροφυσίων συγκόλλησης. Επιτρέπει την πραγματοποίηση μεταγενέστερων διαδικασιών, π.χ. βαφή, γαλβανισμό και επιχρωμίωση. Χωρίς αναθυμιάσεις. Αφαιρείται εύκολα. Μη χλωριούχο.



ml		
400	12	097550040
400	12	097551040
400	12	097552040

9765 - Deicer Spray

σπρέϊ αντιπαγωτικό

Αντιπαγωτικό και αποψυκτικό σπρέϊ, για την αφαίρεση του πάγου και της πάχνης από τα παράθυρα. Επίσης ιδανικό για παγωμένες κλειδαριές και μηχανισμούς. Αποτελεσματικό σε θερμοκρασίες μέχρι και -40 °C. Μη λιπαρό, χωρίς επιχρίσματα. Δεν επηρεάζει κατεργασμένες επιφάνειες, καουτσούκ και πλαστικά.



ml		
400	12	097650040
400	12	097651040
400	12	097652040

9775 - Water Stop

σπρέϊ αδιαβροχοποίησης υφασμάτων

Αδιαβροχο, υδατοαπωθητικό σπρέϊ για υφάσματα και δέρμα. Ιδανικό για υποδήματα, τζάκετ και ενδύματα γενικότερα. Επιτρέπει στα υφάσματα να είναι αδιαβροχο, χωρίς να επηρεάζεται η αναπνευστικότητα. Τα υφάσματα πλένονται πιο εύκολα χάρη στις καινούριες ιδιότητες αντοχής στους λεκέδες. Βελτιωμένη αντοχή σε κάμψη και τριβή.



ml		
400	12	097750040
400	12	097751040
400	12	097752040

9881U

βιομηχανικό αλκαλικό απορρυπαντικό για δοχείο για καθαρίσμα με υπερήχους

Βιομηχανικό αλκαλικό απορρυπαντικό, συμπυκνωμένο, με βάση το νερό.

Για καθαρισμό με υπερήχους και με άλλες διαδικασίες καθαρισμού.

Επιτρέπει τον ακριβή και αποτελεσματικό καθαρισμό σε εξαρτήματα ανταλλακτικών και γενικά σε μεταλλικά εξαρτήματα (μπεκ, καρμπυρατέρ, βαλβίδες κ.λπ.)

Αφαιρεί λάδια, γράσα, λιπαντικά, υπολείμματα κόλλας, ρητίνης και κεριού.

Επίσης είναι κατάλληλο για τον καθαρισμό εξαρτημάτων αλουμινίου.



Lt		
1	1	098810010
1	1	098812010

9882R

συλλεγόμενο υγρό αφαίρεσης σκουριάς

Συλλεγόμενο υγρό αφαίρεσης σκουριάς με βάση το νερό για σίδηρο, χάλυβα, ανοξείδωτο ατσάλι, χυτοσίδηρο και επιχρωμίωση

Αφαιρεί το άνω οξειδωμένο στρώμα, χωρίς να επηρεάζει το υποκείμενο μέταλλο. Αραίωση: από καθαρό έως μέγ. 1: 1.

Ελάχιστη θερμοκρασία λειτουργίας: 15 ° C.

Χρόνοι λειτουργίας: 30' - 24/48 ώρες (για βαριά σκουριά).

Βιοαποικοδομήσιμο και 100% υδατοδιαλυτό.



Lt		
1	1	098820010
1	1	098822010



Beta ABRASIVES

Μια ολοκληρωμένη γκάμα σκληρών και εύκαμπτων λειαντικών, που περιλαμβάνει πάνω από 500 κωδικοποιημένα είδη, κατασκευασμένα εξ ολοκλήρου στην Ιταλία. Σχεδιάστηκε και αναπτύχθηκε για να ικανοποιεί όλες τις βιομηχανικές και επαγγελματικές απαιτήσεις κοπής και αφαίρεσης υλικών.

Η Beta Utensili βασίζεται στο έργο Beta Abrasives για να επιβεβαιώσει την αποφασιστικότητά της να προσφέρει στους επαγγελματίες της αγοράς μια ολοκληρωμένη γκάμα προϊόντων και ένα απαραίτητο τεχνικό πρότυπο, που προκύπτει από τις δεξιότητες κατασκευής που συνεισφέρει η AbraBeta.



ΣΚΛΗΡΟΙ ΔΙΣΚΟΙ ΚΟΠΗΣ ΚΑΙ ΛΕΙΑΝΣΗΣ

Οι σκληροί δίσκοι σημαίνουν την κύρια κατηγορία αυτής της νέας οικογένειας προϊόντων. Ως εκ τούτου, η Beta Utensili έχει επικεντρωθεί στην επιλογή των καλύτερων υλικών και τύπων.

Οι δίσκοι κοπής και λείανσης είναι τα γρηγορότερα και πιο ευπροσάρμοστα εργαλεία για την επεξεργασία μιας μεγάλης ποικιλίας υλικών, χρησιμοποιώντας τα πιο κατάλληλα εργαλεία, είτε γωνιακούς τροχούς είτε σταθερές μηχανές.

ΣΧΗΜΑΤΑ ΔΙΣΚΩΝ

 **T42**
με συμπίεσμένο κέντρο

 **T41**
με επίπεδο κέντρο

 **T27**
δίσκος λείανσης με συμπίεσμένο κέντρο

TOP
— LINE —

Ασυμβίβαστη ποιότητα: για εξαιρετικά απαιτητικούς χρήστες

PREMIUM
— LINE —

Υψηλή ποιότητα για υψηλή απόδοση, σε ανταγωνιστικές τιμές, για την καλύτερη σχέση ποιότητας / τιμής.

ΠΙΣΤΟΠΟΙΗΣΗ



ΕΙΚΟΝΟΓΡΑΜΜΑΤΑ στους δίσκους



Φοράτε γυαλιά ασφαλείας



Φοράτε γάντια προστασίας



Φοράτε προστατευτικά αυτιών



Φοράτε ρούχα ασφαλείας



Φορέστε μάσκα σκόνης



Ελέγξτε το εγχειρίδιο χρήστη



Δίσκος μόνο για κοπή - όχι για λείανση



Μην χρησιμοποιείτε τον δίσκο εάν έχει υποστεί ζημιά



Χωρίς σίδηρο, θείο και χλώριο ($\leq 0.1\%$)

Διάρκεια ζωής προϊόντος

Διάρκεια ζωής προϊόντος: 3 χρόνια από την ημερομηνία κατασκευής. Το "V01" όπως είναι χαραγμένο στη μεταλλική ροδέλα στη μέση του δίσκου δείχνει το τρίμηνο της λήξης. Παράδειγμα: Το "V07 / 2022" υποδεικνύει ότι ο δίσκος κατασκευάστηκε το 3ο τρίμηνο του 2019 και μπορεί να χρησιμοποιηθεί μέχρι το τέλος του 3ου τριμήνου 2022.



	Τρίμηνα
V01	Ιαν-Μαρ
V04	Απρ-Ιουν
V07	Ιουλ-Σεπ
V10	Οκτ-Δεκ



ΚΕΦΑΛΕΣ ΛΕΙΑΝΣΗΣ ΜΕ ΜΙΣΧΟ

Κεφαλές λείανσης με μίσχο για χρήση με τροχάκια. Κατασκευασμένο σε διάφορα σχήματα για να ταιριάζει σε διαφορετικές διαδικασίες εργασίας, με τρεις τύπους λειαντικών.



ΤΡΟΧΟΙ ΛΕΙΑΝΣΗΣ ΜΕ ΜΙΣΧΟ

Οι τροχοί λείανσης με μίσχο είναι εφοδιασμένοι με εύκαμπτα πτερύγια που επιτρέπουν ακριβές, ομοιογενές φινιρίσμα σε ακανόνιστα σχήματα και επιφάνειες.



ΦΥΛΛΙΔΩΤΟΙ ΔΙΣΚΟΙ (ΒΕΝΤΑΛΙΑΣ)

Οι φυλλιδωτοί δίσκοι αποτελούνται από λειαντικά πτερύγια υφασμάτων κολλημένα σε ένα στήριγμα. Είναι μια εξαιρετική επιλογή για εργασίες τραχύτητας και φινιρίσματος. Σε γενικές γραμμές, εξασφαλίζουν ταχύτερη αφαίρεση, πιο ομοιογενές φινιρίσμα, λιγότερους κραδασμούς, μικρότερο θόρυβο και χαμηλότερες θερμοκρασίες λειτουργίας από τους δίσκους λείανσης. Διατίθενται με υφάσματα από διαφορετικά λειαντικά υλικά, με διαφορετικά μεγέθη κόκκων και δύο διαφορετικούς τύπους στηρίγματος.

Σχήματα

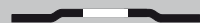

Λαpos

Επίπεδο - Χρησιμοποιείται σε μέγιστη γωνία 15° σε σύγκριση με την επιφάνεια εργασίας, επιτρέπει τη εργασία σε επίπεδες επιφάνειες και άκρα.

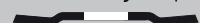

Κωνικό

Χρησιμοποιείται υπό γωνία μεταξύ 15° και 25° σε σύγκριση με την επιφάνεια εργασίας, διευκολύνει τις εργασίες σε ανώμαλες επιφάνειες. Εξασφαλίζει μεγαλύτερη επιφάνεια επαφής μεταξύ του δίσκου και της επιφάνειας που επεξεργαζόμαστε. Τα πτερύγια μπορούν να χρησιμοποιηθούν έως ότου φθαρούν πλήρως.



Ασυμβίβαστη ποιότητα: για εξαιρετικά απαιτητικούς χρήστες



Υψηλή ποιότητα για υψηλή απόδοση, σε ανταγωνιστικές τιμές, για την καλύτερη σχέση ποιότητας / τιμής.



ΤΡΟΧΟΙ ΜΕ ΟΠΗ

Οι τροχοί φλάντζας με οπή είναι κατάλληλοι για να επεξεργάζονται ακανόνιστα άκρα, περιγράμματα και επιφάνειες με βάση την υψηλή ευελιξία του πτερυγίου.



ΤΡΟΧΟΙ ΓΙΑ ΜΗΧΑΝΗΜΑΤΑ ΣΑΤΙΝΑΡΙΣΜΑΤΟΣ

Οι τροχοί Beta (ή κύλινδροι) για μηχανές σατιναρίσματος σημαίνουν την καλύτερη λύση για το φινιρίσμα οποιουδήποτε υλικού.

Βαθμοί κόκκων / φινιρίσματος	
C	Χονδροειδές
M	Μέτριο
F	Λεπτό
VF	Πολύ λεπτό
UF	Ultra λεπτό



ΑΚΤΙΝΩΤΟΙ ΔΙΣΚΟΙ ΚΑΙ ΔΙΣΚΟΙ ΙΝΩΝ

Ειδικοί μη υφασμένοι δίσκοι που παράγουν αξιοσημείωτα εφέ γυαλίσματος, με αποτέλεσμα γρήγορες, ακριβείς διαδικασίες εργασίας.



ΚΥΛΙΝΔΡΟΙ ΕΞΟΙΚΟΝΟΜΗΣΗΣ

Μεγάλη γκάμα κυλίνδρων εξοικονόμησης από λειαντικό ύφασμα και χαρτί ή μη υφασμένο, εξαιρετικής ποιότητας, για πολλές χρήσεις.

Για περισσότερες πληροφορίες, ανατρέξτε στον ειδικό κατάλογο που διατίθεται στον ιστότοπο της Beta:

www.beta-tools.com

11001

πέτρες κοπής σιδήρου με κούρμπα

A30S EN 12413



	Ø mm	S mm	F mm	max. rpm	€	10	10
11001	115	3,2	22,23	13300	2,25	10	110010118
11001	125	3,2	22,23	12200	2,40	10	110010128
11001	230	3,2	22,23	6600	5,20	10	110010233

11001H

πέτρες κοπής σιδήρου με κούρμπα

ΣΚΛΗΡΗ

A30T EN 12413



	Ø mm	S mm	F mm	max. rpm	€	10	10
11001H	230	3,2	22,23	6600	5,25	10	110010733

11003

πέτρες κοπής σιδήρου ίσιες

A30T EN 12413



	Ø mm	S mm	F mm	max. rpm	€	10	10
11003	115	2,5	22,23	13300	2,15	10	110030117
11003	125	2,5	22,23	12200	2,15	10	110030127
11003	180	2,5	22,23	8500	4,45	10	110030182
11003	230	2,5	22,23	6600	4,95	10	110030232

11011

πέτρες λείανσης σιδήρου με κούρμπα

A24N EN 12413



	Ø mm	S mm	F mm	max. rpm	€	10	10
11011	115	6,5	22,23	13300	2,90	10	110110115
11011	125	6,5	22,23	12200	3,20	10	110110125
11011	180	6,5	22,23	8500	6,45	10	110110180
11011	230	6,5	22,23	6600	9,30	10	110110230

11011H

πέτρες λείανσης σιδήρου με κούρμπα

ΣΚΛΗΡΗ

A24R EN 12413



	Ø mm	S mm	F mm	max. rpm	€	10	10
11011H	115	6,5	22,23	13300	3,10	10	110110615
11011H	125	6,5	22,23	12200	3,35	10	110110625
11011H	180	6,5	22,23	8500	6,45	10	110110680
11011H	230	6,5	22,23	6600	9,65	10	110110730

11018

πέτρες κοπής σιδήρου πολύ λεπτές, ίσιες

60 m/s

A46N EN 12413



	Ø mm	S mm	F mm	max. rpm	€	10	10
11018	300	2,5	25,40	4010	8,60	10	110180030
11018	350	3,0	25,40	3440	13,40	10	110180035
11018	400	3,2	25,40	3010	17,10	10	110180040

11019

πέτρες κοπής σιδήρου πολύ λεπτές, ίσιες

80 m/s

A24N EN 12413



A24N

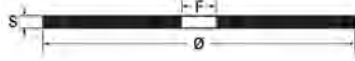

	Ø mm	S mm	F mm	max. rpm	€	🚚	💻
11019	300	3,8	25,40	5100	10,50	10	110190030
11019	350	4,2	25,40	4400	15,90	10	110190035
11019	400	4,5	25,40	3800	20,50	10	110190040

11021

πέτρες κοπής σιδήρου και ανοξείδωτου, με κούρμπα

A30Q EN 12413



A30Q



	Ø mm	S mm	F mm	max. rpm	€	🚚	💻
11021	115	3,2	22,23	13300	2,30	10	110210118
11021	125	3,2	22,23	12200	2,40	10	110210128
11021	180	3,2	22,23	8500	4,60	10	110210183
11021	230	3,2	22,23	6600	5,25	10	110210233

11023

πέτρες λείανσης σιδήρου και ανοξείδωτου, με κούρμπα

A24Q EN 12413



A24Q

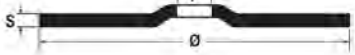

	Ø mm	S mm	F mm	max. rpm	€	🚚	💻
11023	115	6,5	22,23	13300	3,10	10	110230115
11023	125	6,5	22,23	12200	3,35	10	110230125
11023	230	6,5	22,23	6600	9,65	10	110230230

11024

πέτρες κοπής σιδήρου και ανοξείδωτου, λεπτές με κούρμπα

TOP LINE

A46U EN 12413



TOP
LINE

A46U



	Ø mm	S mm	F mm	max. rpm	€	🚚	💻
11024	230	2,0	22,23	6600	6,45	10	110240230

11031÷11038

πέτρες κοπής σιδήρου και ανοξείδωτου, λεπτές ίσιες

TOP LINE

Ø 65 mm

A46U EN 12413



TOP
LINE

A46U



	Ø mm	S mm	F mm	max. rpm	€	🚚	💻
11031	65	1,0	6,00	24000	2,00	25	110310006
11031	65	1,0	10,00	24000	2,00	25	110310010
11031	65	1,6	10,00	24000	2,00	25	110310020

	Ø mm	S mm	F mm	max. rpm	€	🚚	💻
11032	76	1,0	6,00	20200	2,00	25	110320006
11032	76	1,0	10,00	20200	2,00	25	110320010
11032	76	1,6	10,00	20200	2,00	25	110320020

	Ø mm	S mm	F mm	max. rpm	€	🚚	💻
11034	115	1,0	22,23	13300	2,75	25	110340022
11034	115	1,2	22,23	13300	2,95	25	110340042
11034	115	1,6	22,23	13300	2,75	25	110340062

	Ø mm	S mm	F mm	max. rpm	€	🚚	💻
11035	125	1,0	22,23	12200	3,20	25	110350022
11035	125	1,2	22,23	12200	3,20	25	110350042
11035	125	1,6	22,23	12200	3,20	25	110350062

	Ø mm	S mm	F mm	max. rpm	€	🚚	💻
11037	180	2,0	22,23	8500	5,25	10	110370022

	Ø mm	S mm	F mm	max. rpm	€	🚚	💻
11038	230	2,0	22,23	6600	5,95	10	110380022

11040

πέτρες κοπής σιδήρου και ανοξείδωτου, λεπτές με κούρμπα

PREMIUM LINE

A36Q EN 12413

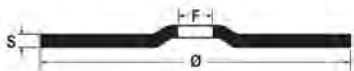

11040	Ø mm	S mm	F mm	max. rpm	€	10	110400230
	230	2,0	22,23	6600	4,95		

11045-11046

πέτρες κοπής σιδήρου και ανοξείδωτου, λεπτές ίσιες

PREMIUM LINE

Ø 115 mm

A46Q EN 12413



	Ø mm	S mm	F mm	max. rpm	€	25	
11045	115	1,0	22,23	13300	2,25	25	110450010
11045	115	1,2	22,23	13300	2,30	25	110450012
11045	115	1,6	22,23	13300	2,25	25	110450016
11046	125	1,0	22,23	12200	2,25	25	110460010
11046	125	1,2	22,23	12200	2,40	25	110460012
11046	125	1,6	22,23	12200	2,25	25	110460016

11048-11049

πέτρες κοπής σιδήρου και ανοξείδωτου, λεπτές ίσιες

Ø 180 mm

A36Q EN 12413

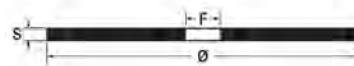

11048	Ø mm	S mm	F mm	max. rpm	€	10	110480019
	180	2,0	22,23	8500	3,50		

11049	Ø mm	S mm	F mm	max. rpm	€	10	110490019
	230	2,0	22,23	6600	4,65		

11050

πέτρες λείανσης σιδήρου, με λειαντικά από ζirkόνιο, με κούρμπα

ZA24R - EN 12413



	Ø mm	S mm	F mm	max. rpm	€	10	
11050	115	6,5	22,23	13300	5,25	10	110500115
11050	125	6,5	22,23	12200	6,30	10	110500125
11050	230	7,0	22,23	6600	15,90	10	110500230

11069

πέτρες κοπής μαρμάρου και πέτρας, με κούρμπα

C30S EN 12413



	Ø mm	S mm	F mm	max. rpm	€	10	
11069	115	3,2	22,23	13300	2,40	10	110690115
11069	125	3,2	22,23	12200	2,55	10	110690125
11069	230	3,2	22,23	6600	5,60	10	110690230

Beta

11100

τροχουδάκια λείανσης με άξονα,
λειαντικό με κόκκωση ροζ κορουνδιού,
κυλινδρική μορφή
άξονας Ø 3 x 37 mm

EN 12413

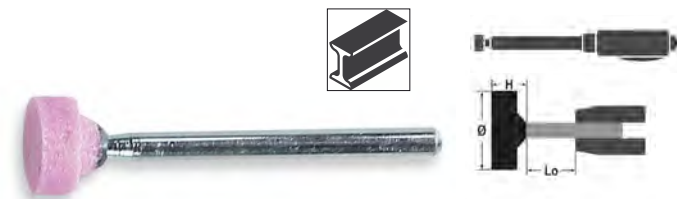

	Ø mm	h mm	max. rpm Lo=13 mm		€		
11100	4	8	130.000	AR60P5V	1,30	25	111000004
11100	6	10	93.100	AR60P5V	1,30	25	111000006
11100	8	12	64.500	AR60P5V	1,30	25	111000008
11100	10	10	60.100	AR60P5V	1,30	25	111000011
11100	10	12	52.700	AR60P5V	1,30	25	111000012
11100	12	15	37.300	AR60P5V	1,45	25	111000013

11101

τροχουδάκια λείανσης με άξονα,
λειαντικό με κόκκωση ροζ κορουνδιού,
κυλινδρική μορφή
άξονας Ø 6 x 40 mm

EN 12413



	Ø mm	h mm	max. rpm Lo=13 mm		€		
11101	4	8	130.000	AR60P5V	1,55	25	111010004
11101	5	10	130.000	AR60P5V	1,55	25	111010005
11101	6	10	130.000	AR60P5V	1,55	25	111010006
11101	8	10	119.300	AR60P5V	1,55	25	111010008
11101	10	10	95.400	AR60P5V	1,55	25	111010010
11101	10	15	95.400	AR60P5V	1,55	25	111010011
11101	10	20	86.600	AR60P5V	1,65	25	111010012
11101	10	25	72.700	AR60P5V	1,85	25	111010013
11101	10	32	58.700	AR60P5V	1,95	25	111010014
11101	12	10	79.500	AR60P5V	1,40	25	111010015
11101	12	15	79.500	AR60P5V	1,45	25	111010016
11101	12	20	79.500	AR60P5V	1,55	25	111010017
11101	15	3	63.600	AR60P5V	1,40	25	111010018
11101	15	15	63.600	AR60P5V	1,55	25	111010019
11101	16	20	59.600	AR46P5V	1,70	25	111010020
11101	16	25	56.900	AR46P5V	1,85	25	111010021
11101	16	32	45.100	AR46P5V	2,05	25	111010022
11101	20	4	47.700	AR60P5V	1,40	25	111010023
11101	20	15	47.700	AR46P5V	1,55	25	111010024
11101	20	20	47.700	AR46P5V	1,85	25	111010025
11101	20	25	46.100	AR46P5V	1,95	25	111010026
11101	20	30	38.900	AR46P5V	2,10	25	111010027
11101	20	40	29.000	AR46P5V	2,65	25	111010028
11101	25	10	38.100	AR60P5V	1,55	25	111010030
11101	25	25	37.200	AR36/46P5V	2,10	25	111010031
11101	25	40	23.300	AR36/46P5V	3,10	10	111010032
11101	30	10	31.800	AR60P5V	1,70	25	111010034
11101	30	30	26.200	AR36/46P5V	2,55	25	111010035
11101	30	40	19.500	AR36/46P5V	3,35	10	111010036
11101	32	20	29.800	AR36P5V	2,40	25	111010037
11101	32	32	23.100	AR36P5V	3,25	10	111010038
11101	40	10	23.800	AR36/46P5V	2,55	25	111010041
11101	40	20	23.800	AR36P5V	3,35	10	111010042
11101	40	25	23.400	AR36P5V	3,55	10	111010043
11101	40	30	19.700	AR36P5V	3,90	10	111010044
11101	40	40	14.700	AR36P5V	4,70	10	111010045
11101	50	15	19.000	AR36P5V	3,80	10	111010051
11101	50	25	18.800	AR36P5V	4,50	10	111010052
11101	60	10	15.900	AR36P5V	4,15	10	111010060

11102

τροχουδάκια λείανσης με άξονα,
λειαντικό με κόκκωση ροζ κορουνδιού,
κυλινδρική μορφή
άξονας Ø 6 x 80 mm

EN 12413



	Ø mm	h mm	max. rpm Lo=13 mm		€		
11102	8	20	100.500	AR60P5V	2,00	25	111020008
11102	10	15	95.400	AR60P5V	1,90	25	111020010
11102	10	30	62.200	AR60P5V	2,30	25	111020020
11102	12	15	79.500	AR60P5V	1,95	25	111020022
11102	15	15	63.600	AR60P5V	2,05	25	111020035
11102	15	30	51.000	AR46P5V	2,55	25	111020040
11102	20	30	38.900	AR46P5V	2,60	25	111020060

11105

τροχουδάκια λείανσης με άξονα,
λειαντικό με κόκκωση ροζ κορουνδιού,
κυλινδρική/τριγωνική μορφή
άξονας Ø 6 x 40 mm

EN 12413



	Ø mm	h mm	max. rpm Lo=13 mm		€		
11105	20	65	16.200	AR36/46P5V	4,95	25	111050020

11106

τροχουδάκια λείανσης με άξονα,
λειαντικό με κόκκωση ροζ κορουνδιού,
τραπεζοειδή μορφή
άξονας Ø 3 x 37 mm

EN 12413



	Ø mm	h mm	max. rpm Lo=13 mm		€		
11106	6	10	93.100	AR60P5V	1,70	25	111060006

11107

τροχουδάκια λείανσης με άξονα,
λειαντικό με κόκκωση ροζ κορουνδίου,
τραπεζοειδή μορφή

άξονας \varnothing 6 x 40 mm

EN 12413



	\varnothing mm	h mm	max. rpm Lo=13 mm		€		
11107	12	20	79.500	AR60P5V	1,95	25	111070012
11107	15	25	60.400	AR46P5V	2,30	25	111070015
11107	20	30	38.900	AR46P5V	2,65	25	111070020
11107	25	40	23.300	AR36/46P5V	3,90	10	111070025

11110

τροχουδάκια λείανσης με άξονα,
λειαντικό με κόκκωση ροζ κορουνδίου,
στρόγγυλα, μορφή κώνου

άξονας \varnothing 3 x 37 mm

EN 12413

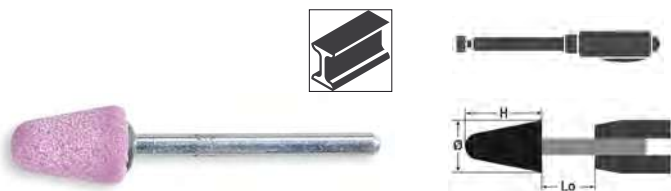

	\varnothing mm	h mm	max. rpm Lo=13 mm		€		
11110	10	15	44.300	AR60P5V	1,70	25	111100010

11111

τροχουδάκια λείανσης με άξονα,
λειαντικό με κόκκωση ροζ κορουνδίου,
στρόγγυλα, μορφή κώνου

άξονας \varnothing 6 x 40 mm

EN 12413

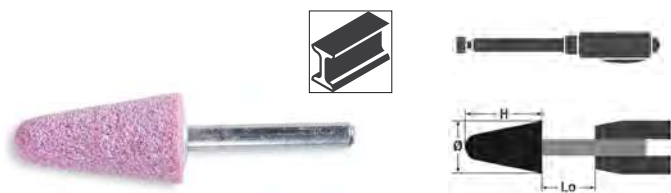

	\varnothing mm	h mm	max. rpm Lo=13 mm		€		
11111	10	20	86.600	AR60P5V	2,00	25	111110010
11111	15	30	51.000	AR46P5V	2,60	25	111110015
11111	16	45	31.400	AR46P5V	3,55	25	111110016
11111	20	28	41.500	AR46P5V	2,65	25	111110020
11111	20	40	29.000	AR46P5V	3,35	25	111110021
11111	30	50	15.100	AR36/46P5V	4,95	10	111110030

11115

τροχουδάκια λείανσης με άξονα,
λειαντικό με κόκκωση ροζ κορουνδίου,
μορφή πυραύλου

άξονας \varnothing 3 x 37 mm

EN 12413

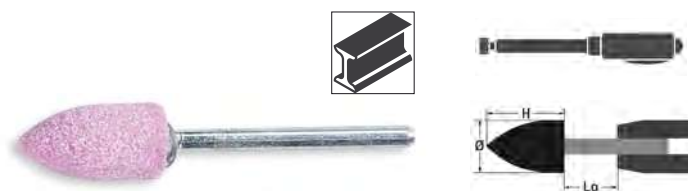

	\varnothing mm	h mm	max. rpm Lo=13 mm		€		
11115	10	20	34.700	AR60P5V	1,85	25	111150010

11116

τροχουδάκια λείανσης με άξονα,
λειαντικό με κόκκωση ροζ κορουνδίου,
μορφή πυραύλου

άξονας \varnothing 6 x 40 mm

EN 12413

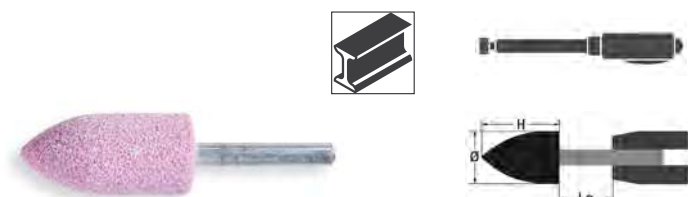

	\varnothing mm	h mm	max. rpm Lo=13 mm		€		
11116	10	20	86.600	AR60P5V	2,00	25	111160010
11116	18	30	43.000	AR46P5V	2,65	25	111160018
11116	20	50	22.500	AR36/46P5V	4,15	25	111160020
11116	22	70	13.400	AR36/46P5V	6,30	10	111160022

11120

τροχουδάκια λείανσης με άξονα,
λειαντικό με κόκκωση ροζ κορουνδίου,
μορφή κυλινδρική/πυραμίδα

άξονας \varnothing 3 x 37 mm

EN 12413

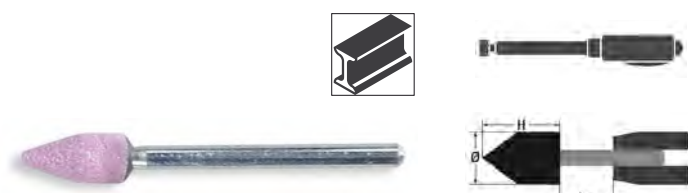

	\varnothing mm	h mm	max. rpm Lo=13 mm		€		
11120	6	13	77.800	AR60P5V	1,70	25	111200006

11121

τροχουδάκια λείανσης με άξονα,
λειαντικό με κόκκωση ροζ κορουνδίου,
μορφή κυλινδρική/πυραμίδας

άξονας Ø 6 x 40 mm

EN 12413



	Ø mm	h mm	max. rpm Lo=13 mm		€		
11121	6	25	100.700	AR60P5V	2,65	25	111210007
11121	12	20	79.500	AR60P5V	1,95	25	111210012
11121	20	25	46.100	AR46P5V	2,40	25	111210020
11121	25	25	37.200	AR36/46P5V	2,65	25	111210025
11121	30	30	26.200	AR36/46P5V	3,15	25	111210030

11125

τροχουδάκια λείανσης με άξονα,
λειαντικό με κόκκωση ροζ κορουνδίου,
στρόγγυλα, κυλινδρική μορφή

άξονας Ø 6 x 40 mm

EN 12413

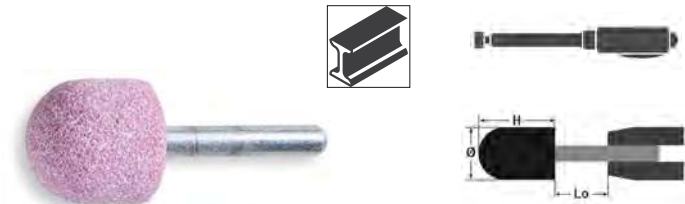

	Ø mm	h mm	max. rpm Lo=13 mm		€		
11125	6	20	117.700	AR60P5V	2,15	25	111250006
11125	25	25	37.200	AR36/46P5V	2,65	25	111250025
11125	30	50	15.100	AR36/46P5V	4,95	10	111250030
11125	40	40	14.700	AR36P5V	6,05	10	111250040

11130

τροχουδάκια λείανσης με άξονα,
λειαντικό με κόκκωση ροζ κορουνδίου,
σφαιρική μορφή

άξονας Ø 3 x 37 mm

EN 12413

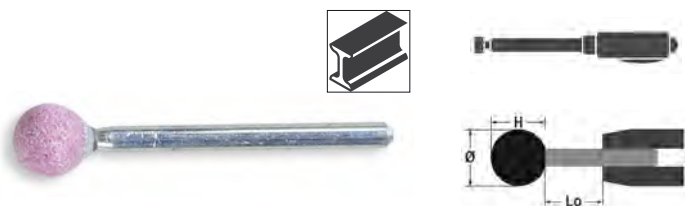

	Ø mm	h mm	max. rpm Lo=13 mm		€		
11130	6	6	124.900	AR60P5V	1,70	25	111300006
11130	8	8	84.800	AR60P5V	1,70	25	111300008
11130	10	10	60.100	AR60P5V	1,70	25	111300010

11131

τροχουδάκια λείανσης με άξονα,
λειαντικό με κόκκωση ροζ κορουνδίου,
σφαιρική μορφή

άξονας Ø 6 x 40 mm

EN 12413



	Ø mm	h mm	max. rpm Lo=13 mm		€		
11131	10	10	95.400	AR60P5V	1,85	25	111310010
11131	15	15	63.600	AR60P5V	1,95	25	111310015
11131	20	20	47.700	AR46P5V	2,30	25	111310020
11131	25	25	37.200	AR36/46P5V	2,65	25	111310025
11131	30	30	26.200	AR36/46P5V	3,15	25	111310030

11132

τροχουδάκια λείανσης με άξονα,
λειαντικό με κόκκωση ροζ κορουνδίου,
σφαιρική μορφή

άξονας Ø 6 x 80 mm

EN 12413

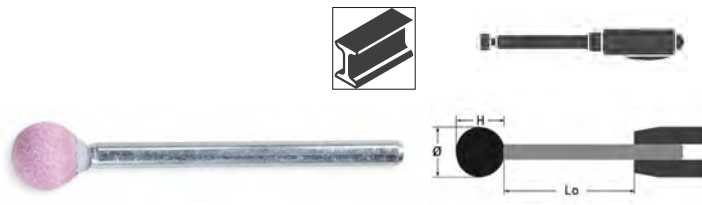

	Ø mm	h mm	max. rpm Lo=13 mm		€		
11132	10	10	95.400	AR60P5V	2,15	25	111320010
11132	15	15	63.600	AR60P5V	2,40	25	111320015
11132	20	20	47.700	AR46P5V	2,85	25	111320020

11135

τροχουδάκια λείανσης με άξονα,
λειαντικό με κόκκωση ροζ κορουνδίου,
μορφή δίσκου

άξονας Ø 6 x 40 mm

EN 12413

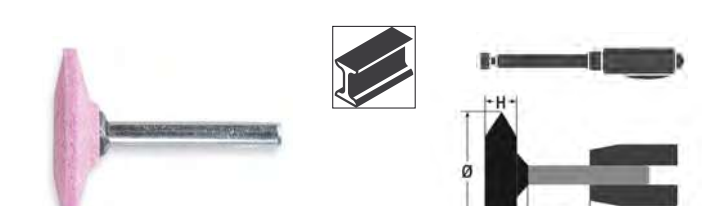

	Ø mm	h mm	max. rpm Lo=13 mm		€		
11135	30	6	31.800	AR60P5V	2,10	25	111350030
11135	40	10	23.800	AR36/46P5V	3,25	25	111350040

11140

τροχουδάκια λείανσης με άξονα,
λειαντικό με κόκκωση γκρι/ροζ κορουνδίου,
κυλινδρική μορφή

άξονας \varnothing 6 x 40 mm

EN 12413

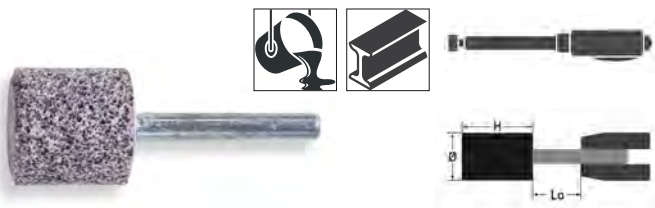

	\varnothing mm	h mm	max. rpm Lo=13 mm		€		
11140	20	30	38.900	A/AR24R5V	2,10	25	111400020
11140	25	25	37.200	A/AR24R5V	2,10	25	111400025
11140	30	30	26.200	A/AR24R5V	2,55	25	111400030
11140	50	10	19.000	A/AR24R5V	3,35	10	111400050

11141

τροχουδάκια λείανσης με άξονα,
λειαντικό με κόκκωση γκρι/ροζ κορουνδίου,
κυλινδρική μορφή

άξονας \varnothing 6 x 80 mm

EN 12413

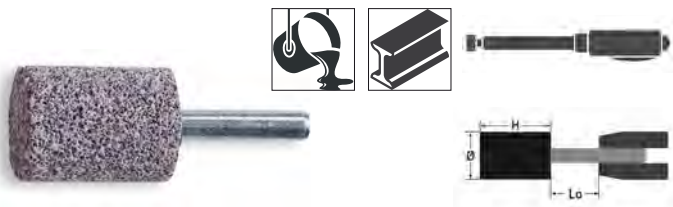

	\varnothing mm	h mm	max. rpm Lo=13 mm		€		
11141	20	40	46.800	A/AR24R5V	3,00	25	111410020
11141	30	40	31.800	A/AR24R5V	3,65	10	111410030
11141	40	40	23.800	A/AR24R5V	5,10	10	111410040

11145

τροχουδάκια λείανσης με άξονα,
λειαντικό με κόκκωση γκρι/ροζ κορουνδίου,
μορφή πυραύλου

άξονας \varnothing 6 x 40 mm

EN 12413

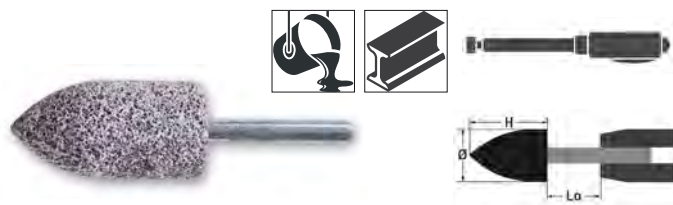

	\varnothing mm	h mm	max. rpm Lo=13 mm		€		
11145	20	30	38.900	A/AR24R5V	2,65	25	111450020
11145	25	50	18.100	A/AR24R5V	4,70	10	111450025

11200A-11200B

δίσκοι βεντάλιας με επένδυση ζirkονίου, πλαστική βάση, μονά πτερύγια

Επίπεδοι
PREMIUM LINE
 \varnothing 115 mm
EN 13743



	\varnothing mm	P	F mm		€		
11200A	115	40	22,23		3,80	10	112000004
11200A	115	60	22,23		3,80	10	112000006
11200A	115	80	22,23		3,80	10	112000008
11200A	115	120	22,23		3,80	10	112000012

	\varnothing mm	P	F mm		€		
11200B	125	40	22,23		4,60	10	112000104
11200B	125	60	22,23		4,60	10	112000106
11200B	125	80	22,23		4,60	10	112000108

11202A÷11202C

δίσκοι βεντάλιας με επένδυση ζirkονίου, πλαστική βάση, διπλά πτερύγια

Επίπεδοι
PREMIUM LINE
 \varnothing 115 mm
EN 13743

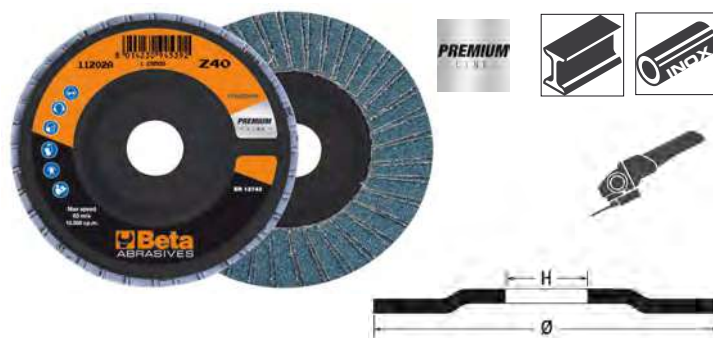

	\varnothing mm	P	F mm		€		
11202A	115	40	22,23		3,95	10	112020004
11202A	115	60	22,23		3,95	10	112020006
11202A	115	80	22,23		3,55	10	112020008
11202A	115	120	22,23		3,55	10	112020012

	\varnothing mm	P	F mm		€		
11202B	125	40	22,23		4,60	10	112020104
11202B	125	60	22,23		4,60	10	112020106
11202B	125	80	22,23		4,60	10	112020108

	\varnothing mm	P	F mm		€		
11202C	180	40	22,23		9,65	10	112020204
11202C	180	60	22,23		9,65	10	112020206

11204A-11204B

δίσκοι βεντάλιας με επένδυση ζirkονίου, βάση fibreglass, μονά περύγια

Επίπεδοι
PREMIUM LINE
Ø 115 mm
EN 13743



	Ø mm	P	F mm	€		
11204A	115	40	22,23	3,95	10	112040004
11204A	115	60	22,23	3,95	10	112040006
11204A	115	80	22,23	3,55	10	112040008
11204A	115	120	22,23	3,55	10	112040012
	Ø mm	P	F mm	€		
11204B	125	40	22,23	4,60	10	112040104
11204B	125	60	22,23	4,60	10	112040106
11204B	125	80	22,23	4,60	10	112040108

11208A-11208B

δίσκοι βεντάλιας με επένδυση ζirkονίου, βάση fibreglass, διπλά περύγια

Επίπεδοι
PREMIUM LINE
Ø 115 mm
EN 13743



	Ø mm	P	F mm	€		
11208A	115	40	22,23	3,80	10	112080004
11208A	115	60	22,23	3,80	10	112080006
	Ø mm	P	F mm	€		
11208B	125	40	22,23	4,60	10	112080104
11208B	125	60	22,23	4,60	10	112080106

11210A-11210B

δίσκοι βεντάλιας με επένδυση ζirkονίου, βάση fibreglass, διπλά περύγια

Σχήμα κώνου
PREMIUM LINE
Ø 115 mm
EN 13743



	Ø mm	P	F mm	€		
11210A	115	40	22,23	3,80	10	112100004
11210A	115	60	22,23	3,80	10	112100006
11210A	115	80	22,23	3,80	10	112100008
11210A	115	120	22,23	3,80	10	112100012
	Ø mm	P	F mm	€		
11210B	125	40	22,23	4,40	10	112100104
11210B	125	60	22,23	4,40	10	112100106
11210B	125	80	22,23	4,40	10	112100108

11212A-11212B

δίσκοι βεντάλιας με επένδυση ζirkονίου, πλαστική βάση, μονά περύγια

Επίπεδοι
TOP LINE
Ø 115 mm
EN 13743

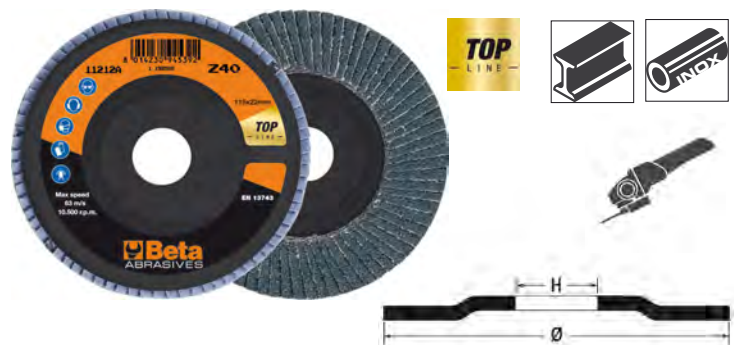

	Ø mm	P	F mm	€		
11212A	115	40	22,23	4,70	10	112120004
11212A	115	60	22,23	4,70	10	112120006
11212A	115	80	22,23	4,70	10	112120008
11212A	115	120	22,23	4,70	10	112120012
	Ø mm	P	F mm	€		
11212B	125	40	22,23	5,80	10	112120104
11212B	125	60	22,23	5,80	10	112120106
11212B	125	80	22,23	5,80	10	112120108

Beta

11214A+11214C

δίσκοι βεντάλιας με επένδυση ζirkονίου, πλαστική βάση, διπλά πτερύγια

Επίπεδο
TOP LINE
Ø 115 mm
EN 13743

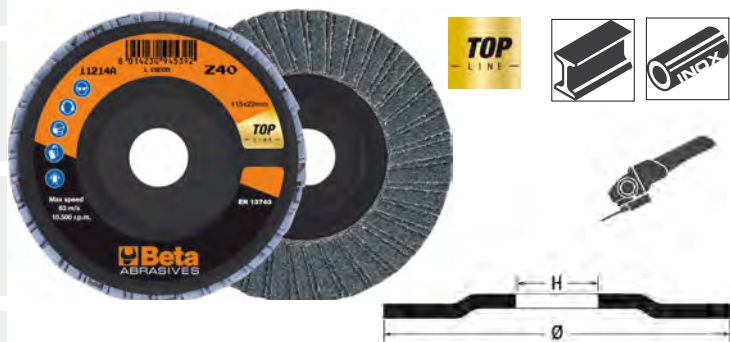

Ø mm	P	F mm	€	🔧	📄
11214A	115	40	22,23	4,40	10 112140004
11214A	115	60	22,23	4,40	10 112140006
11214A	115	80	22,23	4,40	10 112140008
11214A	115	120	22,23	4,40	10 112140012

Ø mm	P	F mm	€	🔧	📄
11214B	125	40	22,23	5,80	10 112140104
11214B	125	60	22,23	5,80	10 112140106
11214B	125	80	22,23	5,80	10 112140108

Ø mm	P	F mm	€	🔧	📄
11214C	180	40	22,23	11,90	10 112140204
11214C	180	60	22,23	11,90	10 112140206

11216A-11216B

δίσκοι βεντάλιας με επένδυση ζirkονίου, βάση fibreglass, μονά πτερύγια

Επίπεδο
TOP LINE
Ø 115 mm
EN 13743



Ø mm	P	F mm	€	🔧	📄
11216A	115	40	22,23	4,40	10 112160004
11216A	115	60	22,23	4,40	10 112160006
11216A	115	80	22,23	4,40	10 112160008
11216A	115	120	22,23	4,40	10 112160012

Ø mm	P	F mm	€	🔧	📄
11216B	125	40	22,23	5,80	10 112160104
11216B	125	60	22,23	5,80	10 112160106
11216B	125	80	22,23	5,80	10 112160108

11218A-11218B

δίσκοι βεντάλιας με επένδυση ζirkονίου, βάση fibreglass, διπλά πτερύγια

Επίπεδο
TOP LINE
Ø 115 mm
EN 13743



Ø mm	P	F mm	€	🔧	📄
11218A	115	40	22,23	4,70	10 112180004
11218A	115	60	22,23	4,70	10 112180006

Ø mm	P	F mm	€	🔧	📄
11218B	125	40	22,23	5,80	10 112180104
11218B	125	60	22,23	5,80	10 112180106

11220A-11220B

δίσκοι βεντάλιας με επένδυση ζirkονίου, βάση fibreglass, μονά πτερύγια

Σχήμα κώνου
TOP LINE
Ø 115 mm
EN 13743



Ø mm	P	F mm	€	🔧	📄
11220A	115	40	22,23	4,70	10 112200004
11220A	115	60	22,23	4,70	10 112200006
11220A	115	80	22,23	4,70	10 112200008
11220A	115	120	22,23	4,70	10 112200012

Ø mm	P	F mm	€	🔧	📄
11220B	125	40	22,23	6,00	10 112200104
11220B	125	60	22,23	6,00	10 112200106
11220B	125	80	22,23	6,00	10 112200108

Beta

11222B

δίσκοι βεντάλιας με επένδυση ζirkονίου, βάση fibreglass, διπλά πτερώγια

Σχήμα κώνου
TOP LINE
Ø 115 mm
EN 13743



	Ø mm	P	F mm	€		
11222B	125	40	22,23	5,80	10	112220104
11222B	125	60	22,23	5,80	10	112220106
11222B	125	80	22,23	5,80	10	112220108

11230A-11230B

δίσκοι βεντάλιας με επένδυση κορουνδίου, πλαστική βάση, μονά πτερώγια

Επίπεδοι
PREMIUM LINE
Ø 115 mm
EN 13743



	Ø mm	P	F mm	€		
11230A	115	40	22,23	3,50	10	112300004
11230A	115	60	22,23	3,50	10	112300006
11230A	115	80	22,23	3,50	10	112300008
11230A	115	120	22,23	3,50	10	112300012
11230B	125	40	22,23	4,25	10	112300104
11230B	125	60	22,23	4,25	10	112300106

Beta

11232A

δίσκοι βεντάλιας με επένδυση κορουνδίου, πλαστική βάση, διπλά πτερώγια

Επίπεδοι
PREMIUM LINE
Ø 115 mm
EN 13743

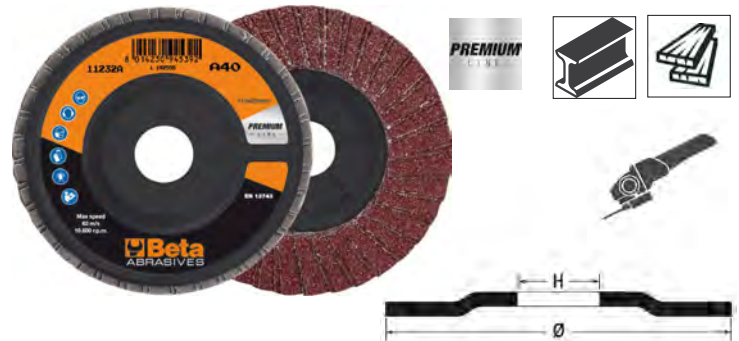

	Ø mm	P	F mm	€		
11232A	115	40	22,23	3,50	10	112320004
11232A	115	60	22,23	3,50	10	112320006
11232A	115	80	22,23	3,50	10	112320008
11232A	115	120	22,23	3,50	10	112320012

11234A

δίσκοι βεντάλιας με επένδυση κορουνδίου, βάση fibreglass, μονά πτερώγια

Επίπεδοι
TOP LINE
Ø 115 mm
EN 13743



	Ø mm	P	F mm	€		
11234A	115	40	22,23	4,15	10	112340004
11234A	115	60	22,23	4,15	10	112340006
11234A	115	80	22,23	4,15	10	112340008
11234A	115	120	22,23	4,15	10	112340012

Beta

11240A-11240B

δίσκοι βεντάλιας με επένδυση ζirkονίου με κεραμική επικάλυψη, πλαστική βάση, μονά πτερύγια

Επίπεδοι
Ø 115 mm
EN 13743



	Ø mm	P	F mm	€		
11240A	115	40	22,23	6,60	10	112400004
11240A	115	60	22,23	6,60	10	112400006

	Ø mm	P	F mm	€		
11240B	125	40	22,23	7,95	10	112400104
11240B	125	60	22,23	7,95	10	112400106

11242A-11242B

δίσκοι βεντάλιας με επένδυση ζirkονίου με κεραμική επικάλυψη, βάση fibreglass, μονά πτερύγια

Επίπεδοι
Ø 115 mm
EN 13743

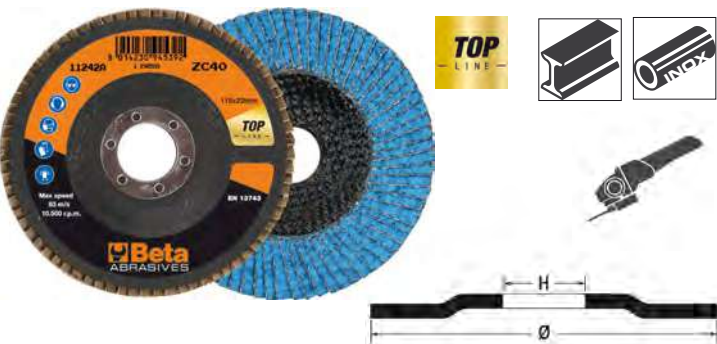

	Ø mm	P	F mm	€		
11242A	115	40	22,23	6,60	10	112420004
11242A	115	60	22,23	6,60	10	112420006

	Ø mm	P	F mm	€		
11242B	125	40	22,23	7,95	10	112420104
11242B	125	60	22,23	7,95	10	112420106

11246A

δίσκοι βεντάλιας με επένδυση κεραμικής επικάλυψης, πλαστική βάση, μονά πτερύγια

Επίπεδοι
Ø 115 mm
EN 13743



	Ø mm	P	F mm	€		
11246A	115	40	22,23	8,05	10	112460004
11246A	115	60	22,23	8,05	10	112460006

11248A-11248B

δίσκοι βεντάλιας με επένδυση κεραμικής επικάλυψης, βάση fibreglass, μονά πτερύγια

Επίπεδοι
Ø 115 mm
EN 13743



	Ø mm	P	F mm	€		
11248A	115	40	22,23	8,05	10	112480004
11248A	115	60	22,23	8,05	10	112480006

	Ø mm	P	F mm	€		
11248B	125	40	22,23	10,50	10	112480104
11248B	125	60	22,23	10,50	10	112480106

11259

δίσκοι βεντάλιας από κετσέ, βάση fibreglass, μονά πτερύγια

Επίπεδοι



	Ø mm	F mm	€		
11259	115	22,23	13,20	10	112590115
11259	125	22,23	15,20	10	112590125

Beta

11260÷11268

σβουράκια με άξονα,
πτερύγια με επένδυση κορουνδίου

άξονας Ø 3 mm
EN 13743



	Ø mm	h mm	S mm	P	€		
11260	10	10	3	60	6,60	10	112600010
11260	15	15	3	60	5,25	10	112600015

	Ø mm	h mm	S mm	P	€		
11263	30	10	6	60	3,50	10	112630006
11263	30	15	6	60	3,50	10	112630016
11263	30	15	6	80	3,50	10	112630018
11263	30	20	6	40	3,50	10	112630024
11263	30	20	6	60	3,60	10	112630026
11263	30	20	6	80	3,60	10	112630028
11263	30	20	6	120	3,60	10	112630032

	Ø mm	h mm	S mm	P	€		
11264	40	15	6	60	3,80	10	112640006
11264	40	15	6	80	3,80	10	112640008
11264	40	15	6	120	3,80	10	112640012
11264	40	20	6	40	3,90	10	112640014
11264	40	20	6	60	3,90	10	112640016
11264	40	30	6	40	4,45	10	112640024
11264	40	30	6	60	4,45	10	112640026

	Ø mm	h mm	S mm	P	€		
11265	50	20	6	60	4,60	10	112650006
11265	50	20	6	80	4,60	10	112650008
11265	50	30	6	40	5,10	10	112650014
11265	50	30	6	60	5,10	10	112650016
11265	50	30	6	80	5,10	10	112650018
11265	50	30	6	120	5,35	10	112650022

	Ø mm	h mm	S mm	P	€		
11266	60	20	6	40	5,35	10	112660004
11266	60	20	6	60	5,35	10	112660006
11266	60	30	6	40	6,05	10	112660014
11266	60	30	6	60	6,05	10	112660016
11266	60	30	6	80	6,05	10	112660018
11266	60	30	6	120	6,60	10	112660022
11266	60	40	6	60	6,95	10	112660026
11266	60	40	6	80	6,95	10	112660028

	Ø mm	h mm	S mm	P	€		
11268	80	30	6	60	8,30	10	112680006
11268	80	30	6	80	8,30	10	112680008

Beta

11271A÷11271C

σβουράκια με άξονα,
από συνθετικό υλικό κορουνδίου

Ø 40 mm
άξονας Ø 6 mm



	Ø mm	h mm	S mm	P	€		
11271A	40	20	6	C	8,70	10	112710001
11271A	40	20	6	M	8,70	10	112710002
11271A	40	20	6	F	8,70	10	112710003
11271A	40	20	6	VF	8,70	10	112710004

	Ø mm	h mm	S mm	P	€		
11271B	60	30	6	C	9,80	10	112710011
11271B	60	30	6	M	9,80	10	112710012
11271B	60	30	6	F	9,80	10	112710013
11271B	60	30	6	VF	9,80	10	112710014

	Ø mm	h mm	S mm	P	€		
11271C	80	50	6	C	10,90	10	112710021
11271C	80	50	6	M	10,90	10	112710022
11271C	80	50	6	F	10,90	10	112710023
11271C	80	50	6	VF	10,90	10	112710024

11276A÷11276C

σβουράκια από κετσέ, με άξονα,
πτερύγια από γυαλόπανο και ινώδη συνθετικό υλικό κορουνδίου

Ø 40 mm
άξονας Ø 6 mm



	Ø mm	h mm	S mm	P	€		
11276A	40	20	6	M/60	9,95	10	112760006
11276A	40	20	6	M/80	9,95	10	112760008
11276A	40	20	6	M/120	9,95	10	112760012

	Ø mm	h mm	S mm	P	€		
11276B	60	30	6	M/60	10,90	10	112760016
11276B	60	30	6	M/80	10,90	10	112760018
11276B	60	30	6	M/120	10,90	10	112760022

Beta

	Ø mm	h mm	S mm	P	€		
11276C	80	50	6	M/60	13,10	10	112760036
11276C	80	50	6	M/80	13,10	10	112760038
11276C	80	50	6	M/120	13,10	10	112760042

11300A÷11300G

τροχοί λείανσης με επένδυση κορουνδίου, με σπές

Ø 165 x 30 mm

EN 13743

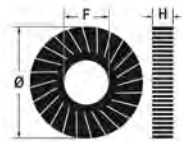

	Ø mm	H mm	P	F mm	€		
11300A	165	30	40	54	36,00	3	113000004
11300A	165	30	60	54	38,00	3	113000006
11300A	165	30	80	54	39,00	3	113000008
11300A	165	30	120	54	42,50	3	113000012
11300A	165	30	180	54	44,50	3	113000018
11300A	165	30	220	54	47,00	3	113000022

	Ø mm	H mm	P	F mm	€		
11300B	165	50	40	54	49,50	2	113000104
11300B	165	50	60	54	52,50	2	113000106
11300B	165	50	80	54	53,50	2	113000108
11300B	165	50	120	54	59,00	2	113000112
11300B	165	50	180	54	66,00	2	113000118
11300B	165	50	220	54	69,50	2	113000122

	Ø mm	H mm	P	F mm	€		
11300C	200	30	40	54	42,50	3	113000204
11300C	200	30	60	54	45,50	3	113000206
11300C	200	30	80	54	49,50	3	113000208
11300C	200	30	120	54	52,50	3	113000212
11300C	200	30	180	54	56,00	3	113000218

	Ø mm	H mm	P	F mm	€		
11300D	200	50	40	54	59,00	2	113000304
11300D	200	50	60	54	66,00	2	113000306
11300D	200	50	80	54	69,50	2	113000308
11300D	200	50	120	54	76,00	2	113000312
11300D	200	50	180	54	83,00	2	113000318
11300D	200	50	220	54	89,50	2	113000322

	Ø mm	H mm	P	F mm	€		
11300E	250	30	40	100	76,00	3	113000404
11300E	250	30	60	100	80,50	3	113000406
11300E	250	30	80	100	83,00	3	113000408
11300E	250	30	120	100	88,50	3	113000412

	Ø mm	H mm	P	F mm	€		
11300F	250	50	40	100	110,00	2	113000504
11300F	250	50	60	100	113,00	2	113000506
11300F	250	50	80	100	115,50	2	113000508
11300F	250	50	120	100	119,50	2	113000512
11300F	250	50	180	100	141,00	2	113000518
11300F	250	50	220	100	154,50	2	113000522

	Ø mm	H mm	P	F mm	€		
11300G	300	50	40	100	147,50	2	113000604
11300G	300	50	60	100	154,50	2	113000606
11300G	300	50	80	100	158,50	2	113000608

11320

τροχοί λείανσης με σπές,
με συνθετικές ίνες κορουνδίου

Ø 200 x 50 mm

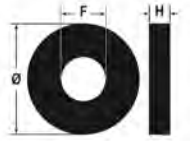

	Ø mm	H mm	P	F mm	€		
11320	200	50	C	76,2	44,50	2	113200006
11320	200	50	M	76,2	44,50	2	113200008
11320	200	50	F	76,2	44,50	2	113200012
11320	200	50	VF	76,2	44,50	2	113200024

11411

τροχοί λείανσης με επένδυση κορουνδίου για μηχανές σατιναρίσματος

Ø 100 x 100 mm

EN 13743

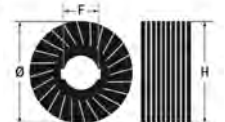

	Ø mm	H mm	P	F mm	€		
11411	100	100	40	19,1	38,00	2	114110004
11411	100	100	60	19,1	41,50	2	114110006
11411	100	100	80	19,1	42,50	2	114110008
11411	100	100	120	19,1	44,50	2	114110012
11411	100	100	240	19,1	45,50	2	114110024

11415B

τροχοί λείανσης με ινώδη συνθετικό υλικό κορουνδίου για λειαντήρες σατιναρίσματος

Ø 100 x 100 mm



	Ø mm	H mm	P	F mm	€		
11415B	100	100	C	19,1	32,50	2	114150106
11415B	100	100	M	19,1	32,50	2	114150108
11415B	100	100	F	19,1	32,50	2	114150112
11415B	100	100	VF	19,1	32,50	2	114150124

11420B

τροχοί λείανσης για λειαντήρες σατιναρίσματος,
με γυαλόπανο και ινώδη συνθετικό υλικό κορουνδίου

Ø 100 x 100 mm

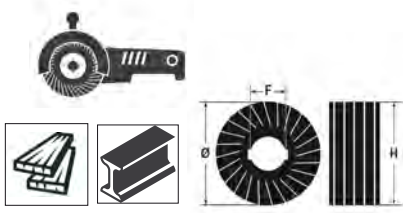

	Ø mm	H mm	P	F mm	€	🚚	💻
11420B	100	100	C/60	19,1	34,50	2	114200106
11420B	100	100	M/80	19,1	34,50	2	114200108
11420B	100	100	F/120	19,1	34,50	2	114200112
11420B	100	100	VF/240	19,1	34,50	2	114200124

11431

δίσκοι λείανσης από κετσέ,
με συνθετικές ίνες κορουνδίου

Ø 115 mm



	Ø mm	P	F mm	€	🚚	💻
11431	115	C	22,23	20,20	4	114310006
11431	115	M	22,23	20,20	4	114310008
11431	115	F	22,23	20,20	4	114310012
11431	115	VF	22,23	20,20	4	114310024

11440A÷11440C

δίσκοι fibre με επένδυση ζirkονίου

Ø 115 mm



	Ø mm	P	F mm	€	🚚	💻
11440A	115	24	22	1,75	25	114400024
11440A	115	36	22	1,75	25	114400036
11440A	115	60	22	1,60	25	114400060
11440A	115	120	22	1,60	25	114400120

	Ø mm	P	F mm	€	🚚	💻
11440B	125	24	22	2,00	25	114400224
11440B	125	36	22	2,00	25	114400236
11440B	125	60	22	1,90	25	114400260
11440B	125	120	22	1,90	25	114400320

	Ø mm	P	F mm	€	🚚	💻
11440C	180	24	22	3,20	25	114400424
11440C	180	36	22	3,20	25	114400436
11440C	180	60	22	3,10	25	114400460
11440C	180	120	22	3,10	25	114400520

11450A÷11450C

δίσκοι fibre με επένδυση ζirkονίου

Ø 115 mm



	Ø mm	P	F mm	€	🚚	💻
11450A	115	24	22	1,35	25	114500024
11450A	115	36	22	1,35	25	114500036
11450A	115	60	22	1,20	25	114500060
11450A	115	120	22	1,20	25	114500120

	Ø mm	P	F mm	€	🚚	💻
11450B	125	24	22	1,50	25	114500224
11450B	125	36	22	1,50	25	114500236
11450B	125	60	22	1,50	25	114500260
11450B	125	120	22	1,50	25	114500320

	Ø mm	P	F mm	€	🚚	💻
11450C	180	24	22	2,30	25	114500424
11450C	180	36	22	2,30	25	114500436
11450C	180	60	22	2,15	25	114500460
11450C	180	120	22	2,15	25	114500520

Beta

11488PF

εξαρτήματα στερέωσης δίσκων από ίνα με παξιμάδι M14



	∅ mm	€		
11488P	115	10,20	1	114880115
11488P	125	11,20	1	114880125
11488P	180	17,10	1	114880180

11491-11493-11495

ρολά ταινίες λείανσης με επένδυση κορουνδίου

h 38 mm x 50 m



	H mm	L m	P	€		
11491	38	50	40	66,00	1	114910004
11491	38	50	60	64,50	1	114910006
11491	38	50	80	63,00	1	114910008
11491	38	50	100	61,50	1	114910010
11491	38	50	120	61,50	1	114910012
11491	38	50	150	61,50	1	114910015
11491	38	50	180	61,50	1	114910018
11491	38	50	220	61,50	1	114910022
11491	38	50	240	61,50	1	114910024
11491	38	50	320	61,50	1	114910032
11491	38	50	400	61,50	1	114910040

	H mm	L m	P	€		
11493	50	50	40	105,00	1	114930004
11493	50	50	60	95,00	1	114930006
11493	50	50	80	94,00	1	114930008
11493	50	50	100	88,50	1	114930010
11493	50	50	120	88,50	1	114930012
11493	50	50	150	88,50	1	114930015
11493	50	50	180	88,50	1	114930018
11493	50	50	220	88,50	1	114930022
11493	50	50	240	88,50	1	114930024
11493	50	50	320	88,50	1	114930032
11493	50	50	400	88,50	1	114930040

	H mm	L m	P	€		
11495	120	25	40	123,00	1	114950004
11495	120	25	60	120,00	1	114950006
11495	120	25	80	116,50	1	114950008
11495	120	25	100	114,00	1	114950010
11495	120	25	120	114,00	1	114950012
11495	120	25	180	114,00	1	114950018
11495	120	25	240	114,00	1	114950024
11495	120	25	400	114,00	1	114950040

11498

ρολά ταινίες λείανσης κετσέ με επένδυση κορουνδίου

h 100 mm x 10 m



	H mm	L m	P	€		
11498	100	10	M	55,00	1	114980008
11498	100	10	F	44,50	1	114980012
11498	100	10	VF	44,50	1	114980015
* 11498	100	10	UF	48,00	1	114980018



ΠΕΝΣΕΣ ΑΚΡΟΔΕΚΤΩΝ

		Ακροδέκτες	Κοιλότητα	Range (mm ²)	Χρήση
1601/PC					Για ακροδέκτες τηλεφώνου και μετάδοσης δεδομένων 4P/6P/8P
1602				0,75-6	Για μονωμένους ακροδέκτες, ελαφριές σειρές
1602A				0-6	Για μονωμένους ακροδέκτες, τυπικό μοντέλο
1603				1,25-5,5	Για μη μονωμένους ακροδέκτες, ελαφριές σειρές
1603A				0-8	Για μη μονωμένους κλειστούς ακροδέκτες, τυπικό μοντέλο
1603B				0-8	Για μη μονωμένους ανοιχτούς ακροδέκτες, τυπικό μοντέλο
1606/2				0,14-10	Βαρές τύπου, για κυλινδρικούς ακροδέκτες
1606A				0,5-6 6-16	Για κυλινδρικούς ακροδέκτες
1606T				0,1-10	Για κυλινδρικούς ακροδέκτες, πτύχωση 4 όψεων
1607				6,48 5,41 1,69	Βαρές τύπου, για ομοαξονικά καλώδια BNC RG 58, RG 59, RG 62, RG 71
1608				0,5-6	Για μονωμένους ακροδέκτες, με ρυθμιστή πίεσης
1608A				0,75-6	Βαρές τύπου, για μονωμένους ακροδέκτες
1609				0,5-2,5	Για μη μονωμένους ακροδέκτες
1609A				0,5-6	Βαρές τύπου, για μη μονωμένους ακροδέκτες
1609B				10-120	Για μη μονωμένους ακροδέκτες

1601/PC

πρέσα με κασάνια για ακροδέκτες τηλεφώνου και δικτύων υπολογιστών

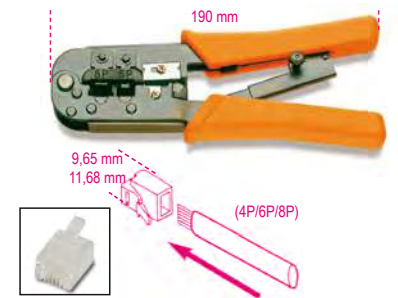

RJ11-RJ12-RJ45

€ 83,50

2 016010011

1602

πρέσα για μονωμένους ακροδέκτες, ελαφριά σειρά



mm²
0,75+6

€ 20,90

5 016020001

1602/C9

πένσα ακροδεκτών, ελαφρού τύπου, με συλλογή με 450 ακροδέκτες



1602/C9

€ 180,00

1 016020045

1602

BM00180	R/6,3	50
BM00280	B/6,3	50
BM00380	G/6,3	50
BM00191	R/6,3	50
BM00291	B/6,3	50
BM00392	G/6,3	50
BM00160	R/1,6	50
BM00260	B/2,3	50
BM00360	G/3,6	50

420x185x60 mm - 1,5 kg

1602A

πρέσα για μονωμένους ακροδέκτες, τύπος στάνταρ

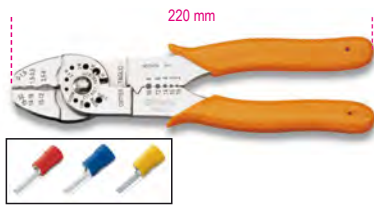

mm ²	€	1	016020005
0÷6	76,00	2	

1603

πρέσα για μη μονωμένους ακροδέκτες, ελαφριά σειρά

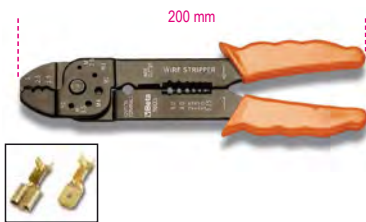

mm ²	€	5	016030001
1,25÷5,5	20,90		

1603A

πρέσα για μη μονωμένους κλειστούς ακροδέκτες, τύπος στάνταρ

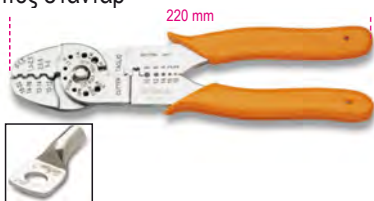

mm ²	€	2	016030005
0÷8	76,00		

1603B

πρέσα για μη μονωμένους ανοικτούς ακροδέκτες, τύπος στάνταρ

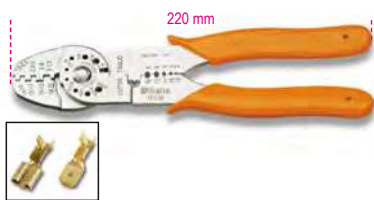

mm ²	€	2	016030010
0÷8	78,00		



1606/2

πρέσα βαρέος τύπου για κυλινδρικούς ακροδέκτες



mm ²	L	A	B	€	1	016060002
0,14÷10	175	65	20	427,00		

1606A

πρέσα για σωληνωτούς ακροδέκτες



mm ²	€	1	016060010
1606A6 0,5÷6	122,50		
1606A16 6÷16	122,50	1	016060016

1606A/C9

πρέσα για σωληνωτούς ακροδέκτες με συλλογή με 450 ακροδέκτες, 0,5÷6 mm²



1606A/C9	199,50	1	016060045
----------	--------	---	-----------

1606A6		n.
BM00601	W/0,5	50
BM00604	N/1,5	100
BM00506	B/2,5	100
BM00508	G/4	100
BM00610	Y/6	100

420x185x60 mm - 2,5 kg



1606T

πρέσα για ακροδέκτες σωλήνας, 4-πλευρη σύσφιξη

μειωμένη κόπωση πίεσης μοχλού



mm ²	L	A	B	€	1	016060005
0.1÷10	173	61	13	407,00		

1607

πρέσα βαρέος τύπου για ομοαξονικά καλώδια BNC RG 58, RG 59, RG 62, RG 71



mm	L	A	B	€	1	016070001
1607	220	73	19	401,00		

1608

πρέσα για μονωμένους ακροδέκτες, με ρυθμιστή πίεσης

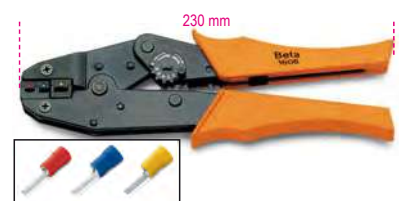

mm ²	€	1	016080001
0,5÷6	156,50		

1608/C9

πρέσα-γκριπ με συλλογή
450 ακροδεκτών



1608/C9 € 316,00 1 016080045

1608	n.
BM00180 R/6,3	50
BM00280 B/6,3	50
BM00380 G/6,3	50
BM00191 R/6,3	50
BM00291 B/6,3	50
BM00392 G/6,3	50
BM00160 R/1,6	50
BM00260 B/2,3	50
BM00360 G/3,6	50

420x185x60 mm - 2 kg

1608A

πρέσα για μονωμένους
ακροδέκτες, βαρέος τύπου



mm² € 317,00 1 016080005
0,75÷6

Beta

1609

πρέσα-γκριπ για μη μονωμένους
ακροδέκτες, επαγγελματικός τύπος



mm² € 156,50 1 016090001
0,5÷2,5

1609A

πρέσα για μη μονωμένους
ακροδέκτες, βαρέος τύπου



mm² € 616,00 1 016090005
0,5÷6

1609B

πένσα ακροδεκτών για μη μονωμένους
ακροδέκτες
πρεσάρισμα,
10 mm² ÷ 120 mm²



L mm € 410,00 1 016090101
600 mm² 10÷120

1609C/C5

υδραυλική πρέσα ακροδεκτών
με 5 ζεύγη μήτρες

εξάγωνο πάτημα,
25 mm² ÷ 240 mm²



mm² € 2.670,00 1 016090210
50÷240 500x300x110 mm - 4 kg

1609M

μήτρες για 1609C

εξάγωνο πάτημα



mm ²	€	1	016090221
1609M/16 10-16	96,50	1	016090221
1609M/35 25-35	96,50	1	016090223
1609M/70 50-70	96,50	1	016090225
1609M/120 95-120	96,50	1	016090227
1609M/150 150	96,50	1	016090229
1609M/185 185	96,50	1	016090231
1609M/240 240	96,50	1	016090233

1639S

πένσα για νάιλον δεματικά

με εναλλάξιμες κεφαλές



L m € 27,00 1 016390010
10 mm 4



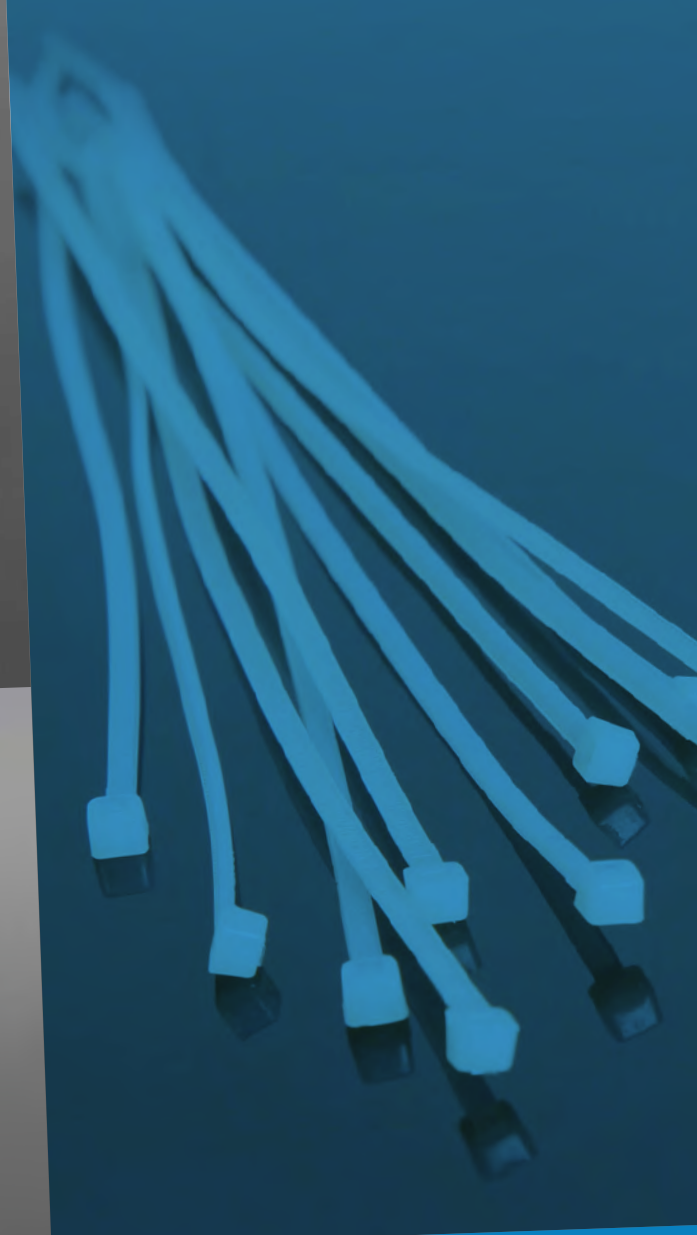
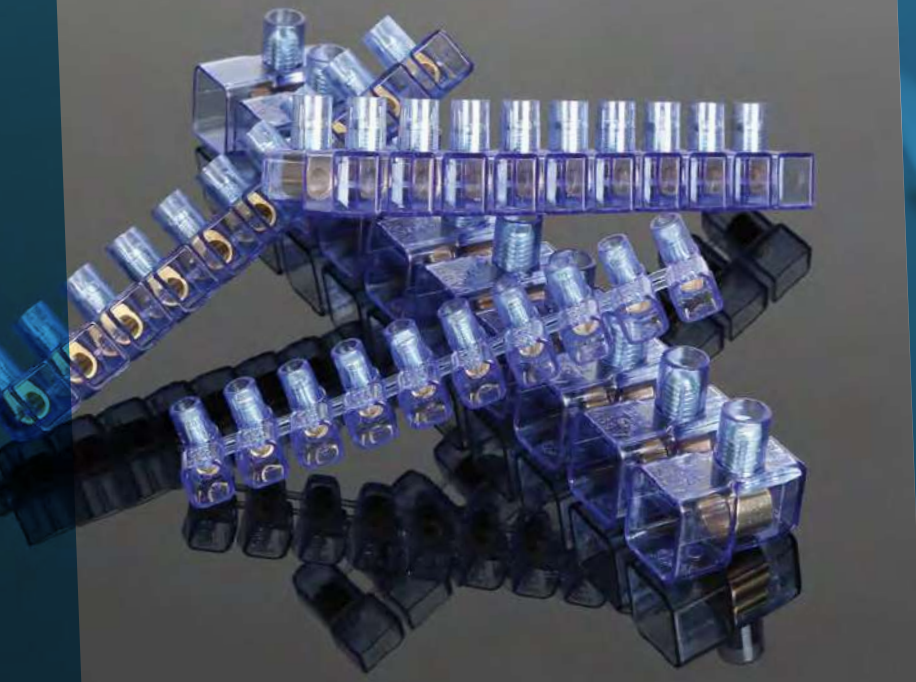

ΠΡΟΪΟΝΤΑ ΠΟΥ ΠΕΡΙΕΧΟΝΤΑΙ ΣΤΗΝ ΕΜΠΟΡΙΚΗ ΟΝΟΜΑΣΙΑ ΒΜ: ΔΕΜΑΤΙΚΑ ΚΑΛΩΔΙΩΝ, ΚΛΕΜΜΕΣ, ΜΟΝΩΤΙΚΕΣ ΤΑΙΝΙΕΣ

Η ΒΜ Group σχεδιάζει, κατασκευάζει και διανέμει εξαρτήματα σύνδεσης και προϊόντα ηλεκτρολογικής εγκατάστασης από το 1958.

Η ποιότητα, η ασφάλεια και η αξιοπιστία ήταν πάντα οι βασικές αξίες της ΒΜ. Σε συνδυασμό με το πάθος για την αριστεία, οι αξίες αυτές επέτρεψαν στην εταιρεία να αναπτύξει - βήμα προς βήμα - ένα σημείο αναφοράς για την αγορά του ηλεκτρολογικού υλικού. Το 2018 η ΒΜ Group αναλήφθηκε από την Beta Utensili.

Αυτή η ενότητα περιλαμβάνει μια σωστή επιλογή προϊόντων με την επωνυμία ΒΜ, συμπληρώνοντας το φάσμα προϊόντων της Βeta.

ΠΙΣΤΟΠΟΙΗΜΕΝΗ ΠΟΙΟΤΗΤΑ



1610-B

προμονωμένοι ακροδέκτες δακτύλιος



D mm	mm ²	L mm	€	100	BM00119
4	0,25-1,5	20,6	10,40	100	BM00119
5	0,25-1,5	21,8	10,30	100	BM00125
5	1,5-2,5	22,4	10,50	100	BM00225
6	1,5-2,5	26	11,70	100	BM00231
8	1,5-2,5	29,8	13,90	100	BM00237
6	4-6	29,1	18,30	50	BM00331
8	4-6	34,5	22,60	50	BM00337

- Παρακαλώ δηλώστε τον αριθμό δεματικών, και όχι των συσκευασιών, στην παραγγελία σας
- Οι τιμές είναι για 100 τεμάχια

1614-P

προμονωμένοι ακροδέκτες μύτες



D mm	mm ²	L mm	€	100	BM00151
1,9	0,25-1,5	19	10,40	100	BM00151
1,9	1,5-2,5	19	10,90	100	BM00251
2,7	4-6	28	18,10	50	BM00350

- Παρακαλώ δηλώστε τον αριθμό δεματικών, και όχι των συσκευασιών, στην παραγγελία σας
- Οι τιμές είναι για 100 τεμάχια

1616-SM

προμονωμένοι ακροδέκτες καρφί αρσενικοί

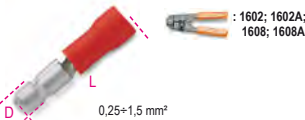

D mm	mm ²	L mm	€	100	BM00130
4	0,25-1,5	21	20,40	100	BM00130

- Παρακαλώ δηλώστε τον αριθμό δεματικών, και όχι των συσκευασιών, στην παραγγελία σας
- Οι τιμές είναι για 100 τεμάχια

1618-SF

προμονωμένοι ακροδέκτες καρφί θηλυκοί



D mm	mm ²	L mm	€	100	BM00140
3,8	0,25-1,5	23,5	23,70	100	BM00140

- Παρακαλώ δηλώστε τον αριθμό δεματικών, και όχι των συσκευασιών, στην παραγγελία σας
- Οι τιμές είναι για 100 τεμάχια

1620-M

προμονωμένοι ακροδέκτες γλώσσα αρσενικοί

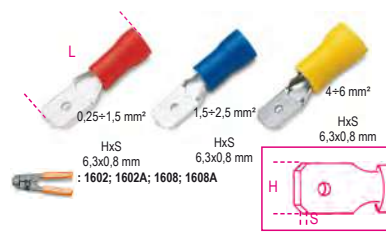

HxS mm	mm ²	L mm	€	100	BM00180
6,3x0,8	0,25-1,5	21	19,70	100	BM00180
6,3x0,8	1,5-2,5	21	20,40	100	BM00280
6,3x0,8	4-6	24,5	22,40	50	BM00380

- Παρακαλώ δηλώστε τον αριθμό δεματικών, και όχι των συσκευασιών, στην παραγγελία σας
- Οι τιμές είναι για 100 τεμάχια

1622-F

προμονωμένοι ακροδέκτες γλώσσα θηλυκοί

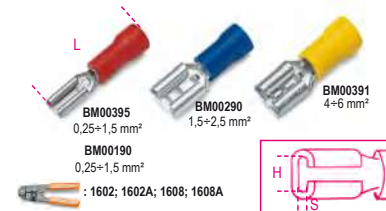

HxS mm	mm ²	L mm	€	100	BM00190
6,3x0,8	0,25-1,5	20,7	20,00	100	BM00190
2,8x0,5	0,25-1,5	18,5	16,90	100	BM00395
6,3x0,8	1,5-2,5	20,7	20,40	100	BM00290
6,3x0,8	4-6	24,5	29,00	50	BM00391

- Παρακαλώ δηλώστε τον αριθμό δεματικών, και όχι των συσκευασιών, στην παραγγελία σας
- Οι τιμές είναι για 100 τεμάχια

1624-FI

προμονωμένοι ακροδέκτες γλώσσα θηλυκοί



HxS mm	mm ²	L mm	€	100	BM00191
6,3x0,8	0,25-1,5	22	22,10	100	BM00191
6,3x0,8	1,5-2,5	22	22,50	50	BM00291
6,3x0,8	4-6	25	28,00	50	BM00392

- Παρακαλώ δηλώστε τον αριθμό δεματικών, και όχι των συσκευασιών, στην παραγγελία σας
- Οι τιμές είναι για 100 τεμάχια

1628-C

προμονωμένοι σύνδεσμοι καλωδίων



D mm	mm ²	L mm	€	100	BM00160
1,8	0,25-1,5	25	16,60	100	BM00160
2,5	1,5-2,5	26,5	19,70	100	BM00260
3,7	4-6	27	27,00	50	BM00360

- Παρακαλώ δηλώστε τον αριθμό δεματικών, και όχι των συσκευασιών, στην παραγγελία σας
- Οι τιμές είναι για 100 τεμάχια

1630-CR

ταχυσύνδεσμοι



mm ²	L mm	€	500	BM00110
0,25-1	15,3	17,20	500	BM00110
1,25-2,5	15,9	16,70	500	BM00210

- Παρακαλώ δηλώστε τον αριθμό δεματικών, και όχι των συσκευασιών, στην παραγγελία σας
- Οι τιμές είναι για 100 τεμάχια

1632-TS

ακροδέκτες σωλήνας



mm ²	L mm	€	500	BM00601
0,5	14	2,05	500	BM00601
0,75	14	2,05	500	BM00602
1	14	2,05	500	BM00603
1,5	14	2,05	500	BM00604
2,5	14	2,70	250	BM00506
4	17	4,25	200	BM00508
6	20	6,90	100	BM00610
0,5	14	1,95	500	BM00501
0,75	14	1,95	500	BM00502
1	14	1,95	500	BM00503
1,5	14	1,95	500	BM00504
6	20	6,60	100	BM00510

- Παρακαλώ δηλώστε τον αριθμό δεματικών, και όχι των συσκευασιών, στην παραγγελία σας
- Οι τιμές είναι για 100 τεμάχια

1634-TD

ακροδέκτες διπλός σωλήνας



mm ²	L mm	€	200	BM00651
2x0,5	15	6,75	200	BM00651
2x0,75	15	5,25	200	BM00652
2x1	15	5,25	200	BM00654
2x1,5	16	5,65	200	BM00656
2x2,5	18,5	6,40	100	BM00558
2x4	23	19,10	100	BM00560
2x6	26	24,90	50	BM00661
2X0,5	15	5,05	200	BM00551
2X0,75	15	5,05	200	BM00552
2X1	15	5,10	200	BM00554
2X1,5	16	5,35	200	BM00556
2X6	26	23,60	50	BM00561

- Παρακαλώ δηλώστε τον αριθμό δεματικών, και όχι των συσκευασιών, στην παραγγελία σας
- Οι τιμές είναι για 100 τεμάχια





1635-D

πολλαπλές κλέμες πολυπροπυλενίου, λωρίδες των 12

Μονωτικό περίβλημα: φυσικό πολυπροπυλένιο (PP)

Σώμα αγωγού: ορείχαλκος

Βίδα σύσφιξης: γαλβανιζέ χάλυβας

Κατηγορία ευφλεκτότητας: EN 60335-1: 2002+A2:2006 (par. 30.2.3), EN 60695-2-10 at 850 °C, EN 60695-2-11

Θερμοκρασία λειτουργίας: max. 85 °C

Βαθμός προστασίας: IP20

Πρότυπο αναφοράς: EN 60998-1: 2004, EN 60998-2-1: 2004,

EN 60335-1: 2002 + A2: 2006 (par. 30.2.3), IEC/EN 60695-2-11

CE



mm ²	L mm	L1 mm	mm ²	€	🔧	🚚
16	93,7	14,7	2,5	1,75	50	BM9200
20,5	116,5	17,2	4	2,15	50	BM9201
23,5	139,5	20,1	6	3,15	50	BM9202
25,3	175,5	22,5	16	5,55	25	BM9203
35,2	228	33,5	25	15,30	10	BM9204

1635-S

κλέμες με κλειστό άκρο, για ελεύθερες συνδέσεις

Μονωτικό περίβλημα: διαφανές πολυανθρακικό UL94 V0

Σώμα αγωγού: ορείχαλκος

Βίδα σύσφιξης: γαλβανιζέ χάλυβας

Κατηγορία ευφλεκτότητας: EN60695-2-10 a 850°C, EN

60335-1:2002 +A2:2006, EN60695-2-11

Θερμοκρασία λειτουργίας: max. 85 °C

Βαθμός προστασίας: IP20

Π

CE



mm ²	L mm	L1 mm	S mm	mm ²	N	€	🔧	🚚
1.5	15	7.5	14.5	1.5	2	1,55	10	BM991
				1	2÷3			
				0.75	2÷4			
2.5	17.5	9	18.2	2.5	2	1,60	10	BM992
				1.5	2÷3			
				1	2÷4			
4	21	10.3	20	4	2	2,15	10	BM9924
				2.5	2÷3			
				1.5	2÷4			
6	22.5	11.8	23	6	2	2,50	10	BM993
				4	2÷3			
				2.5	2÷4			
10	26	14.7	26	10	2	4,25	10	BM994
				6	2÷3			
				4	2÷4			
16	31.8	18.8	32.2	16	2	10,20	10	BM995
				10	2÷3			
				6	2÷4			

1635-S

CE



mm ²	L mm	L1 mm	S mm	mm ²	N	€	🔧	🚚
25	36.3	22.5	41.9	25	2	4,70	25	BM9960
				16	2÷3			
				10	2÷4			
35	43.5	26.1	49.4	35	2	6,05	25	BM9961
				25	2÷3			
				16	2÷4			



1748-BV2

νυλον δεματικά καλωδίων, φυσικό χρώμα

Material: polyamide PA 6.6

Self-extinguishing class: UL 94-V2

Working temperature: -40 °C ÷ +85 °C

Minimum installation temperature: -10 °C

Resistance to chemicals: Good resistance to bases, oils, greases, chloride solvents. Limited resistance to acids. N

CE



A mm	L mm	Ø MAX mm	F MAX N	€	🔧	🚚
2.5	80	14	80	1,70	100	BMB0824
2.5	100	20.5	80	1,60	100	BMB1025
2.5	120	27	80	2,80	100	BMB1225
2.5	160	40	80	3,80	100	BMB1625
2.5	200	52.5	80	4,15	100	BMB2025
3.6	140	33	180	4,25	100	BMB1436
3.6	200	52.5	180	5,85	100	BMB2036
3.6	300	106	180	8,25	100	BMB2936
3.6	370	105	180	13,10	100	BMB3736
4.6	120	24	220	5,75	100	BMB1248
4.6	160	36	220	6,10	100	BMB1648
4.8	188	46	220	7,30	100	BMB1948
4.8	200	50	220	7,20	100	BMB2048
4.8	250	65	220	10,50	100	BMB2548
4.8	300	81	220	10,70	100	BMB3048
4.8	370	103.5	220	13,60	100	BMB3748
4.8	390	110	220	18,40	100	BMB3948
4.8	430	122.5	220	23,80	100	BMB4348
4.8	530	160	220	39,50	100	BMB5348
7.6	150	24	550	19,70	100	BMB1576
7.6	200	51	550	20,30	100	BMB2076
7.6	300	83	550	22,60	100	BMB2976
7.6	370	103.5	550	27,50	100	BMB3776
7.6	450	130.5	550	46,50	100	BMB4576
7.6	540	159	550	60,00	100	BMB5476
7.6	750	226	550	95,00	100	BMB7576
8.8	550	163.5	800	56,00	100	BMB5390
8.8	710	195	800	79,50	100	BMB7190
8.8	780	235.5	800	88,50	100	BMB7890
9.0	430	130.5	800	47,00	100	BMB4390
9.0	810	245	800	105,50	100	BMB8190
9.0	1020	295	800	145,00	100	BMB1090
9.0	1220	375.5	800	188,50	100	BMB1290
9.0	1530	460	800	257,00	100	BMB1590

- Παρακαλώ δηλώστε τον αριθμό δεματικών, και όχι των συσκευασιών, στην παραγγελία σας

- Οι τιμές είναι για 100 τεμάχια



1748V

νυλον δεματικά καλωδίων, πράσινα

Υλικό: πολυαμιδη PA 6.6

Κατηγορία ευφλεκτότητας: UL 94-V2

Θερμοκρασία λειτουργίας: -40 °C ÷ +85 °C

Ελάχιστη θερμοκρασία τοποθέτησης: -10 °C

Αντοχή σε χημικά: καλή αντοχή σε βάσεις, λάδια, γράσα, διαλύτες χλωρίου. Περιορισμένη αντοχή σε οξέα. Καμία αντοχή σε φαινόλες

Πρότυπα αναφοράς: EN 62275:2015-02

Ταξινόμηση: type 1 (EN); type 21 (UL)

CE



A mm	L mm	Ø MAX mm	F MAX N	€	🔧	🚚
2.5	100	20.5	80	1,55	100	BMV1025
3.6	140	33	180	3,85	100	BMV1436
4.8	200	50	220	6,55	100	BMV2048
4.8	300	81	220	9,70	100	BMV3048

- Παρακαλώ δηλώστε τον αριθμό δεματικών, και όχι των συσκευασιών, στην παραγγελία σας

- Οι τιμές είναι για 100 τεμάχια

1748N

νυλον δεματικά καλωδίων, μαύρο χρώμα,

Ανθεκτικά στις υπεριώδεις ακτίνες

Υλικό: πολυαμιδη 6.6 + ανθρακούχο μαύρο

Κατηγορία ευφλεκτότητας: UL 94-V2

Εύρος θερμοκρασίας: -40 °C ÷ +85 °C

Ελάχιστη θερμοκρασία τοποθέτησης: -10 °C

Αντοχή σε χημικά: Καλή αντοχή σε βάσεις, λάδια, γράσα, διαλύτες χλωρίου. Περιορισμένη αντοχή σε οξέα. Κα

CE



A mm	L mm	Ø mm	F MAX N	€	🔧	🚚
2.5	80	14	80	1,70	100	BMN0824
2.5	100	20.5	80	1,60	100	BMN1025
2.5	120	27	80	2,85	100	BMN1225
2.5	160	40	80	3,80	100	BMN1625
2.5	200	52.5	80	4,15	100	BMN2025
3.6	140	33	180	4,25	100	BMN1436
3.6	200	52.5	180	5,85	100	BMN2036
3.6	300	106	180	8,25	100	BMN2936
3.6	370	105	180	13,30	100	BMN3736
4.6	120	24	220	5,75	100	BMN1248
4.6	160	36	220	6,20	100	BMN1648
4.8	188	46	220	7,40	100	BMN1948
4.8	200	50	220	7,20	100	BMN2048
4.8	250	65	220	10,50	100	BMN2548
4.8	300	81	220	10,70	100	BMN3048
4.8	370	103.5	220	13,60	100	BMN3748
4.8	390	110	220	18,40	100	BMN3948
4.8	430	122.5	220	23,80	100	BMN4348
4.8	530	160	220	39,50	100	BMN5348
7.6	150	24	550	19,70	100	BMN1576
7.6	200	51	550	20,30	100	BMN2076
7.6	300	83	550	22,60	100	BMN2976
7.6	370	103.5	550	27,00	100	BMN3776
7.6	450	130.5	550	46,50	100	BMN4576
7.6	540	159	550	60,00	100	BMN5476
7.6	750	226	550	95,00	100	BMN7576
8.8	550	163.5	800	56,00	100	BMN5390
8.8	710	195	800	79,50	100	BMN7190
8.8	780	235.5	800	88,50	100	BMN7890
9.0	430	130.5	800	47,00	100	BMN4390
9.0	810	245	800	105,00	100	BMN8190
9.0	1020	295	800	146,00	100	BMN1090
9.0	1220	375.5	800	188,50	100	BMN1290
9.0	1530	460	800	257,00	100	BMN1590

- Παρακαλώ δηλώστε τον αριθμό δεματικών, και όχι των συσκευασιών, στην παραγγελία σας

- Οι τιμές είναι για 100 τεμάχια

1748-UL

δεσμίδες από nylon, για βαριά φορτία, μαύρο χρώμα
ανθεκτικό σε UV και στα χτυπήματα

Υλικό: πολυαμίδιο PA 6.6 + μαύρο carbon
Κλάση πυραντοχής: UL 94-V2
Θερμοκρασία λειτουργίας: -40 °C ÷ +85 °C
Ελάχιστη θερμοκρασία εγκατάστασης: -10 °C
Αντοχή στους χημικούς παράγοντες: Καλή αντίσταση στις βάσεις, στα λάδια, στα λίπη, στους χλωριούχους διαλύτες. Περιορισμένη αντοχή στα οξέα. Μη ανθεκτικό σε φαινόλες
Πρότυπο αναφοράς: EN 62275:2015-02
Ταξινόμηση: τύπος 1 (EN); τύπος 21 (UL)

CE

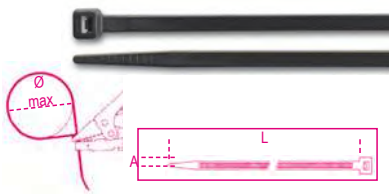

A	L	Ø MAX	F MAX	€		
mm	mm	mm	N			
12.4	230	57	1200	58,00	100	BMN2412
12.4	480	136.5	1200	100,00	100	BMN4912
12.4	730	216.1	1200	139,00	100	BMN7412
12.4	880	263.9	1200	166,50	100	BMN8912
12.4	1000	305	1200	199,00	100	BMN1012

- Στην παραγγελία να υποδειχθεί ο αριθμός των δεσμιδών και όχι των συσκευασιών
- Οι ενδεικνυόμενες τιμές αναφέρονται σε ποσότητα 100 τεμαχίων

1748-N2D

nylon cable ties,
black,
UV resistant

Υλικό: πολυαμίδιο PA 6.6 + μαύρο carbon
Κλάση πυραντοχής: UL 94-V2
Θερμοκρασία λειτουργίας: -40 °C ÷ +85 °C
Ελάχιστη θερμοκρασία εγκατάστασης: -10 °C
Αντοχή στους χημικούς παράγοντες: Καλή αντίσταση στις βάσεις, στα λάδια, στα λίπη, στους χλωριούχους διαλύτες. Περιορισμένη αντοχή στα οξέα. Μη ανθεκτικό σε φαινόλες
Πρότυπο αναφοράς: EN 62275:2015-02
Ταξινόμηση: τύπος 1 (EN); τύπος 21 (UL)

CE



A	L	Ø MAX	F MAX	€		
mm	mm	mm	N			
9.0	180	40	400	30,00	100	BMN1890
9.0	265	62	540	47,00	100	BMN2690
9.0	360	93	540	56,50	100	BMN3690

- Στην παραγγελία να υποδειχθεί ο αριθμός των δεσμιδών και όχι των συσκευασιών
- Οι ενδεικνυόμενες τιμές αναφέρονται σε ποσότητα 100 τεμαχίων



1748-BV0

nylon δεματικά καλωδίων,
λευκό χρώμα, πυράντοχα

Υλικό: πολυαμίδιο 6.6
Κατηγορία ευφλεκτότητας: UL 94-V0
Εύρος θερμοκρασίας: -40 °C ÷ +85 °C
Ελάχιστη θερμοκρασία τοποθέτησης: -10 °C
Αντοχή σε χημικά: Καλή αντοχή σε βάσεις, λάδια, γράσα, διαλύτες χλωρίου. Περιορισμένη αντοχή σε οξέα. Καμία αντοχή σε φαιν

CE V0



A	L	Ø MAX	F MAX	€		
mm	mm	mm	N			
2.5	100	20.5	80	2,50	100	BMB1025V0
3.6	150	36.0	180	6,05	100	BMB1536V0
3.6	200	52.5	180	8,65	100	BMB2036V0
4.8	200	49.5	230	9,45	100	BMB2048V0
4.8	300	81.0	230	13,80	100	BMB3048V0
4.8	370	106.7	230	19,80	100	BMB3848V0
7.6	370	106.7	540	34,50	100	BMB3876V0

- Παρακαλώ δηλώστε τον αριθμό δεματικών, και όχι των συσκευασιών, στην παραγγελία σας
- Οι τιμές είναι για 100 τεμάχια

1748-BX

nylon δεματικά καλωδίων,
μπλε χρώμα,
ανιχνεύσιμα από ανιχνευτές μετάλλων

Υλικό: πολυαμίδιο 6.6 + μεταλλική σκόνη
Κατηγορία ευφλεκτότητας: UL 94-V2
Εύρος θερμοκρασίας: -40 °C ÷ +85 °C
Ελάχιστη θερμοκρασία τοποθέτησης: -10 °C
Αντοχή σε χημικά: Καλή αντοχή σε βάσεις, λάδια, γράσα, διαλύτες χλωρίου. Περιορισμένη αντοχή σε οξέα. Καμία

CE

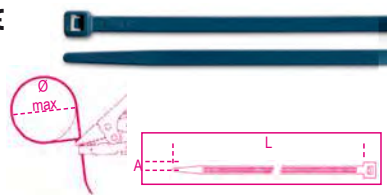

A	L	Ø MAX	F MAX	€		
mm	mm	mm	N			
2.5	100	20.5	80	3,00	100	BMBX1025
3.6	150	36.0	180	7,85	100	BMBX1536
3.6	200	52.5	180	10,60	100	BMBX2036
4.8	200	49.5	230	13,00	100	BMBX2048
4.8	300	81.0	230	18,80	100	BMBX3048
4.8	370	106.7	230	25,50	100	BMBX3848
7.6	370	106.7	540	46,50	100	BMBX3876

1748-BL

nylon δεματικά καλωδίων, φυσικό χρώμα,
μεταλλικά δόντια

Υλικό: πολυαμίδιο 6.6 + χάλυβας
Κατηγορία ευφλεκτότητας: UL 94-V2
Εύρος θερμοκρασίας: -40 °C ÷ +85 °C
Ελάχιστη θερμοκρασία τοποθέτησης: -10 °C
Αντοχή σε χημικά: Καλή αντοχή σε βάσεις, λάδια, γράσα, διαλύτες χλωρίου. Περιορισμένη αντοχή σε οξέα. Καμία αντοχή

CE

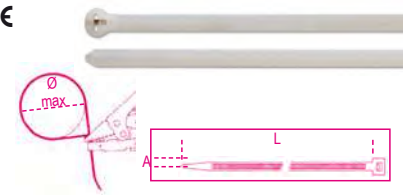

A	L	Ø MAX	F MAX	€		
mm	mm	mm	N			
2.5	100	20.5	180	6,00	100	BMBL1025
2.5	200	52.5	180	7,80	100	BMBL2025
3.6	140	33.0	250	13,40	100	BMBL1436
4.8	200	49.5	360	18,70	100	BMBL2048
4.8	300	81.0	360	23,90	100	BMBL3048
4.8	370	103.5	360	28,50	100	BMBL3748
7.6	370	103.5	780	54,50	100	BMBL3776

- Παρακαλώ δηλώστε τον αριθμό δεματικών, και όχι των συσκευασιών, στην παραγγελία σας
- Οι τιμές είναι για 100 τεμάχια

1748-NL

nylon δεματικά καλωδίων, μαύρο χρώμα,
μεταλλικά δόντια
Ανθεκτικά στις υπεριώδεις ακτίνες

Υλικό: πολυαμίδιο 6.6 + χάλυβας + ανθρακούχο μαύρο
Κατηγορία ευφλεκτότητας: UL 94-V2
Εύρος θερμοκρασίας: -40 °C ÷ +85 °C
Ελάχιστη θερμοκρασία τοποθέτησης: -10 °C
Αντοχή σε χημικά: Καλή αντοχή σε βάσεις, λάδια, γράσα, διαλύτες χλωρίου. Περιορισμένη αντοχή σε οξέα

CE



A	L	Ø MAX	F MAX	€		
mm	mm	mm	N			
2.5	100	20.5	180	6,00	100	BMNL1025
2.5	200	52.5	180	7,80	100	BMNL2025
3.6	140	33.0	250	13,40	100	BMNL1436
4.8	200	49.5	360	18,70	100	BMNL2048
4.8	300	81.0	360	23,90	100	BMNL3048
4.8	370	103.5	360	28,50	100	BMNL3748
7.6	370	103.5	780	53,00	100	BMNL3776

- Παρακαλώ δηλώστε τον αριθμό δεματικών, και όχι των συσκευασιών, στην παραγγελία σας
- Οι τιμές είναι για 100 τεμάχια



1748-BR

nylon δεματικά καλωδίων
επαναχρησιμοποιούμενα,
φυσικό χρώμα

Υλικό: πολυαμιδη 6.6

Κατηγορία ευφλεκτότητας: UL 94-V2

Εύρος θερμοκρασίας: -40 °C + +85 °C

Ελάχιστη θερμοκρασία τοποθέτησης: -10 °C

Αντοχή σε χημικά: Καλή αντοχή σε βάσεις, λάδια, γράσα, διαλύτες χλωρίου. Περιορισμένη αντοχή σε οξέα. Καμία αντοχή σε φαιν

CE



UL FILE N° E223175

A	L	Ø MAX	F MAX	€	100	BMBR
mm	mm	mm	N			
7.6	150	40	230	20,60	100	BMBR1576
7.6	200	55	230	22,10	100	BMBR2076
7.6	300	82	230	37,00	100	BMBR3076

1748-BH

nylon δεματικά καλωδίων με μάτι,
φυσικό χρώμα

Υλικό: πολυαμιδη 6.6

Κατηγορία ευφλεκτότητας: UL 94-V2

Εύρος θερμοκρασίας: -40 °C + +85 °C

Ελάχιστη θερμοκρασία τοποθέτησης: -10 °C

Αντοχή σε χημικά: Καλή αντοχή σε βάσεις, λάδια, γράσα, διαλύτες χλωρίου. Περιορισμένη αντοχή σε οξέα. Καμία αντοχή σε φαιν

CE

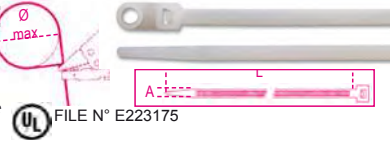

UL FILE N° E223175

A	L	Ø MAX	F MAX	€	100	BMBH
mm	mm	mm	N			
2.5	110	19.0	80	5,50	100	BMBH1125
* 4.8	200	49.8	230	13,60	100	BMBH2048
* 7.6	305	78.7	550	44,50	100	BMBH3076

1748-BP

nylon δεματικά καλωδίων με εισαγωγή,
φυσικό χρώμα

Υλικό: πολυαμιδη 6.6

Κατηγορία ευφλεκτότητας: UL 94-V2

Εύρος θερμοκρασίας: -40 °C + +85 °C

Ελάχιστη θερμοκρασία τοποθέτησης: -10 °C

Αντοχή σε χημικά: Καλή αντοχή σε βάσεις, λάδια, γράσα, διαλύτες χλωρίου. Περιορισμένη αντοχή σε οξέα. Καμία αντοχή σε φαιν

CE

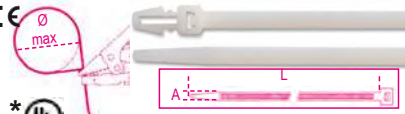

UL FILE N° E223175

A	L	Ø MAX	F MAX	€	100	BMBP
mm	mm	mm	N			
3.6	155	37.9	180	8,35	100	BMBP1536
* 4.8	200	50.8	230	14,50	100	BMBP2048

1748-BT

nylon δεματικά καλωδίων με οριζόντια ετικέτα
σήμανσης, 25x8mm,
φυσικό χρώμα

Υλικό: πολυαμιδη 6.6

Κατηγορία ευφλεκτότητας: UL 94-V2

Εύρος θερμοκρασίας: -40 °C + +85 °C

Ελάχιστη θερμοκρασία τοποθέτησης: -10 °C

Αντοχή σε χημικά: Καλή αντοχή σε βάσεις, λάδια, γράσα, διαλύτες χλωρίου. Περιορισμένη αντοχή σε οξέα. Καμία αντοχή σε φαιν

CE

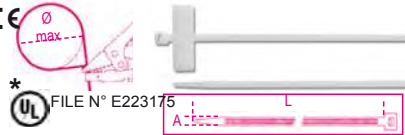

UL FILE N° E223175

A	L	Ø MAX	F MAX	€	100	BMBT
mm	mm	mm	N			
* 2.5	100	22.0	80	9,40	100	BMBT21025
2.5	200	53.5	80	14,80	100	BMBT22025

- Παρακαλώ δηλώστε τον αριθμό δεματικών, και όχι των συσκευασιών, στην παραγγελία σας
- Οι τιμές είναι για 100 τεμάχια

1748-BT2

nylon δεματικά καλωδίων με κάθετη ετικέτα
σήμανσης, 13x27mm,
φυσικό χρώμα

Υλικό: πολυαμιδη 6.6

Κατηγορία ευφλεκτότητας: UL 94-V2

Εύρος θερμοκρασίας: -40 °C + +85 °C

Ελάχιστη θερμοκρασία τοποθέτησης: -10 °C

Αντοχή σε χημικά: Καλή αντοχή σε βάσεις, λάδια, γράσα, διαλύτες χλωρίου. Περιορισμένη αντοχή σε οξέα. Καμία αντοχή σε φαιν

CE



A	L	Ø MAX	F MAX	€	100	BMBT
mm	mm	mm	N			
4.8	190	51	230	17,50	100	BMBT12248

1748-BT3

nylon δεματικά καλωδίων με εξωτερική ετικέτα
σήμανσης, 20x9mm,
φυσικό χρώμα

Υλικό: πολυαμιδη 6.6

Κατηγορία ευφλεκτότητας: UL 94-V2

Εύρος θερμοκρασίας: -40 °C + +85 °C

Ελάχιστη θερμοκρασία τοποθέτησης: -10 °C

Αντοχή σε χημικά: Καλή αντοχή σε βάσεις, λάδια, γράσα, διαλύτες χλωρίου. Περιορισμένη αντοχή σε οξέα. Καμία αντοχή σε φαιν

CE

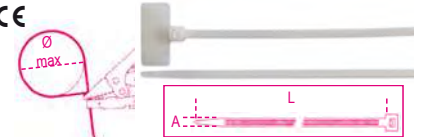

A	L	Ø MAX	F MAX	€	100	BMBT
mm	mm	mm	N			
2.5	110	22	80	9,60	100	BMBT11125

- Παρακαλώ δηλώστε τον αριθμό δεματικών, και όχι των συσκευασιών, στην παραγγελία σας
- Οι τιμές είναι για 100 τεμάχια

1748-BA1

βάσεις δεματικών

Υλικό: πολυαμιδη 6.6

Κατηγορία ευφλεκτότητας: UL 94-V2

Εύρος θερμοκρασίας: -40 °C + +85 °C

Ελάχιστη θερμοκρασία τοποθέτησης: -10 °C

Αντοχή σε χημικά: Καλή αντοχή σε βάσεις, λάδια, γράσα, διαλύτες χλωρίου. Περιορισμένη αντοχή σε οξέα. Καμία αντοχή σε φαιν



SxDxH	Ø	F	€	100	BMB
mm	mm	mm			
15.2x9.4x6.8	3.3	3.6	13,10	100	BMB0905
22x16.2x10.8	5.2	9	29,50	100	BMB0906

- Παρακαλώ δηλώστε τον αριθμό δεματικών, και όχι των συσκευασιών, στην παραγγελία σας
- Οι τιμές είναι για 100 τεμάχια

1748-NA1

βάσεις δεματικών

Υλικό: πολυαμιδη 6.6

Κατηγορία ευφλεκτότητας: UL 94-V2

Εύρος θερμοκρασίας: -40 °C + +85 °C

Ελάχιστη θερμοκρασία τοποθέτησης: -10 °C

Αντοχή σε χημικά: Καλή αντοχή σε βάσεις, λάδια, γράσα, διαλύτες χλωρίου. Περιορισμένη αντοχή σε οξέα. Καμία αντοχή σε φαιν



SxDxH	Ø	F	€	100	BMN
mm	mm	mm			
15.2x9.4x6.8	3.3	3.6	13,40	100	BMN0905
22x16.2x10.8	5.2	9	23,90	100	BMN0906

- Παρακαλώ δηλώστε τον αριθμό δεματικών, και όχι των συσκευασιών, στην παραγγελία σας
- Οι τιμές είναι για 100 τεμάχια

Beta

1748-BA2

βάσεις δεματικών - αμφίδρομες

Υλικό: πολυαμίδη 6.6
Κατηγορία ευφλεκτότητας: UL 94-V2
Εύρος θερμοκρασίας: -40 °C ÷ +85 °C
Ελάχιστη θερμοκρασία τοποθέτησης: -10 °C
Αντοχή σε χημικά: Καλή αντοχή σε βάσεις, λάδια, γράσα, διαλύτες χλωρίου. Περιορισμένη αντοχή σε οξέα. Καμία αντοχή σε φαιν

CE

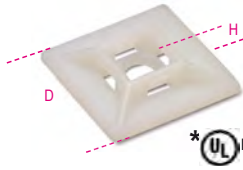

SxDxH mm	F mm	€	📦	🖨️
19x19x5.4	3.6	16,30	100	BMN0901
* 28x28x7	4.8	22,50	100	BMN0902
* 28x28x5.8	4.8	20,50	100	BMN0903

1748-NA2

βάσεις δεματικών - αμφίδρομες,
Ανθεκτικά στις υπεριώδεις ακτίνες

Υλικό: πολυαμίδη 6.6
Κατηγορία ευφλεκτότητας: UL 94-V2
Εύρος θερμοκρασίας: -40 °C ÷ +85 °C
Ελάχιστη θερμοκρασία τοποθέτησης: -10 °C
Αντοχή σε χημικά: Καλή αντοχή σε βάσεις, λάδια, γράσα, διαλύτες χλωρίου. Περιορισμένη αντοχή σε οξέα. Καμία αντοχή σε φαιν

CE

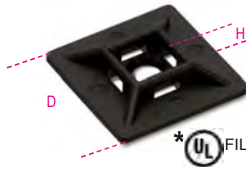

SxDxH mm	F mm	€	📦	🖨️
19x19x5.4	3.6	16,30	100	BMN0901
* 28x28x7	4.8	22,50	100	BMN0902
* 28x28x5.8	4.8	20,40	100	BMN0903

- Παρακαλώ δηλώστε τον αριθμό δεματικών, και όχι των συσκευασιών, στην παραγγελία σας
- Οι τιμές είναι για 100 τεμάχια

1748-S

αυτοασφαλιζόμενα ανοξείδωτα δεματικά

Υλικό: ανοξείδωτος χάλυβας AISI 304
Σύστημα κλειδώματος: τύπου μπίλιας
Κατηγορία ευφλεκτότητας: μη εύφλεκτο
Κατάλληλο για εναέριους αγωγούς: AH-1
Αντοχή σε υπεριώδεις ακτίνες: εξαιρετική
Εύρος θερμοκρασίας: -60 °C ÷ +300 °C
Ελάχιστη θερμοκρασία τοποθέτησης

CE

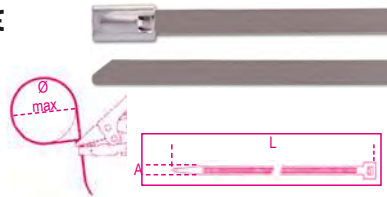

A mm	L mm	Ø MAX mm	Trazione N	€	📦	🖨️
4.6	125	38	890	99,00	100	BMS1345
4.6	200	61.9	890	102,50	100	BMS2045
7.9	200	61.9	1500	108,50	100	BMS2079
4.6	290	90.6	890	110,50	100	BMS3045
7.9	300	90.6	1500	125,50	100	BMS3079
4.6	360	112.8	890	120,00	100	BMS3745
7.9	360	112.8	1500	136,50	100	BMS3779
7.9	500	163.8	1500	162,00	100	BMS5079
4.6	520	163.8	890	120,00	100	BMS5245
4.6	680	214.8	890	127,50	100	BMS6845
7.9	680	214.8	1500	185,00	100	BMS6879
4.6	840	265.7	890	133,50	100	BMS8445
7.9	840	265.7	1500	219,00	100	BMS8479

1748-SC

αυτοασφαλιζόμενα ανοξείδωτα δεματικά,
με επικάλυψη μαύρου πολυεστέρα

Υλικό: ανοξείδωτος χάλυβας AISI 304 + πολυεστέρας
Σύστημα κλειδώματος: τύπου μπίλιας
Κατηγορία ευφλεκτότητας: μη εύφλεκτο
Κατάλληλο για εναέριους αγωγούς: AH-1
Αντοχή σε υπεριώδεις ακτίνες: εξαιρετική
Εύρος θερμοκρασίας: -60 °C ÷ +300 °C
Ελάχιστη θερμοκρασία

CE

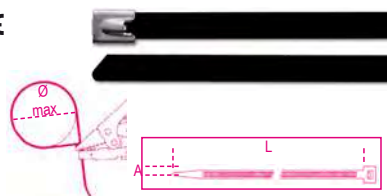

A mm	L mm	Ø MAX mm	Trazione N	€	📦	🖨️
4.6	125	38	450	102,50	100	BMSC1345
4.6	200	61.9	450	119,50	100	BMSC2045
7.9	200	61.9	800	121,50	100	BMSC2079
4.6	290	90.6	450	133,50	100	BMSC3045
7.9	300	90.6	800	142,50	100	BMSC3079
4.6	360	112.8	450	147,50	100	BMSC3745
7.9	360	112.8	800	161,00	100	BMSC3779
7.9	520	163.8	800	202,00	100	BMSC5079
4.6	520	163.8	450	149,50	100	BMSC5245
4.6	680	214.8	450	170,00	100	BMSC6845
7.9	680	214.8	800	230,00	100	BMSC6879
4.6	840	265.7	450	181,00	100	BMSC8445
7.9	840	265.7	800	276,00	100	BMSC8479

1748-BV

Velcro δεματικά καλωδίων, wrap strap,
λευκά

Υλικό: πολυαιθυλενιο-πολυαμίδη (PE-PA)
Θερμοκρασία λειτουργίας: -20 °C ÷ +60 °C

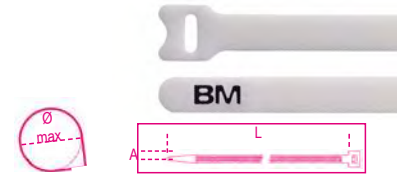

A mm	L mm	Ø MAX mm	F MAX N	€	📦	🖨️
12,7	229	55	180	289,00	10	BMBV2312
19	229	55	220	332,00	10	BMBV2319

- Παρακαλώ δηλώστε τον αριθμό δεματικών, και όχι των συσκευασιών, στην παραγγελία σας
- Οι τιμές είναι για 100 τεμάχια

1748-NV

Velcro δεματικά καλωδίων, wrap strap,
λευκά

Υλικό: πολυαιθυλενιο-πολυαμίδη (PE-PA)
Θερμοκρασία λειτουργίας: -20 °C ÷ +60 °C



A mm	L mm	Ø MAX mm	F MAX N	€	📦	🖨️
12,7	229	55	180	290,00	10	BMNV2312

- Παρακαλώ δηλώστε τον αριθμό δεματικών, και όχι των συσκευασιών, στην παραγγελία σας
- Οι τιμές είναι για 100 τεμάχια

1743

πένσα για νάιλον δεματικά καλωδίων

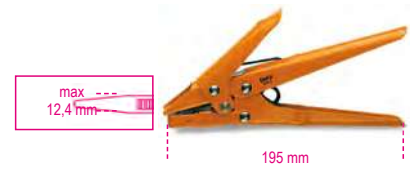

1743	€	📦	🖨️
	70,50	1	017430001

1743T

κόφτης δεματικών

• Κατάλληλος και για κοπή μικρών καλωδίων
(3x1.5mm²; 1x17mm²)



1743T	€	📦	🖨️
	42,00	1	017430100

Beta

Beta

Quality Tools

1748-N

εργαλεία τοποθέτησης για νάιλον δεματικά καλωδίων, πλάτους 2,5 έως 4,8 mm

Αυτόματη κοπή όταν επιτευχθεί η καθορισμένη τάση. Με σύστημα ρύθμισης της τάσης σύφραξης.

Υλικό: γυάλινο πλαίσιο από πολυμερές και fibreglass, εσωτερικά μέρη από μέταλλο



BM1100 € 78,50 1 BM1100

1748-ST

αυτόματη πένσα για ανοξείδωτα δεματικά καλωδίων, για δεματικά με πλάτος από 4.6 έως 9 mm, αυτόματη ρύθμιση τάσης και κοπής



BM1105 € 303,00 1 BM1105

1638M

θερμοσυστελλόμενα λεπτού τοιχώματος, σε μίνι κουτί

Αναλογία συρρίκνωσης: 2:1

Υλικό: πολυαιθυλένιο

Θερμοκρασία λειτουργίας: -55 °C ÷ +125 °C

Θερμοκρασία συρρίκνωσης: +70 °C ÷ +125 °C

Μέγιστο VRMS: 600 V

Βαθμός ευφλεκτότητας του περιβλήματος: VW-1 (UL 224)

Χωρίς αλογόνα



mm	L m	Ø1 mm	Ø2 mm	€	1	BMGBS016MNE
1,6	12	1,6	0,8	23,10	1	BMGBS016MNE
2,4	11	2,4	1,2	23,10	1	BMGBS024MNE
3,2	11	3,2	1,6	23,10	1	BMGBS032MNE
4,8	10	4,8	2,4	23,10	1	BMGBS048MNE
6,4	9	6,4	3,2	23,10	1	BMGBS064MNE
9,5	7	9,5	4,8	23,10	1	BMGBS095MNE
12,7	6	12,7	6,4	23,10	1	BMGBS127MNE
19	5	19,1	9,5	23,60	1	BMGBS190MNE
25,4	3,5	25,4	12,7	24,00	1	BMGBS254MNE

1639ESB

μονωτική ταινία καλωδίων από PVC

Θερμοκρασία λειτουργίας: 0-90°C

Αντοχή εφελκυσμού: 28N/cm ισοδύναμη με 18.6 N/mm²

Επιμήκυνση: 200%

Προσκόλληση σε χάλυβα: 2.2N/cm

Προσκόλληση σε υλικό στήριξης: 2 N/cm

Διηλεκτρική αντοχή: 45kV/mm

Αναφλεξιμότητα: επιβραδυντικό φλόγας

Πρότυπα αναφοράς: IEC



S mm	A mm	L m	€	10	BMESB1510BI
0.15	15	10	1,05	10	BMESB1510BI
0.15	15	10	1,05	10	BMESB1510BL
0.15	15	10	1,05	10	BMESB1510GI
0.15	15	10	1,05	10	BMESB1510GR
0.15	15	10	1,20	10	BMESB1510GV
0.15	15	10	1,05	10	BMESB1510MA
0.15	15	10	1,05	10	BMESB1510NE
0.15	15	10	1,05	10	BMESB1510RO
0.15	15	10	1,05	10	BMESB1510VE
0.15	15	25	2,60	10	BMESB1525BI
0.15	15	25	2,60	10	BMESB1525BL
0.15	15	25	2,60	10	BMESB1525GI
0.15	15	25	2,60	10	BMESB1525GR
0.15	15	25	2,70	10	BMESB1525GV
0.15	15	25	2,60	10	BMESB1525MA
0.15	15	25	2,60	10	BMESB1525NE
0.15	15	25	2,60	10	BMESB1525RO
0.15	15	25	2,60	10	BMESB1525VE
0.15	19	25	2,85	10	BMESB1925BI
0.15	19	25	2,85	10	BMESB1925BL
0.15	19	25	2,85	10	BMESB1925GI
0.15	19	25	2,85	10	BMESB1925GR
0.15	19	25	2,95	10	BMESB1925GV
0.15	19	25	2,85	10	BMESB1925MA
0.15	19	25	2,85	10	BMESB1925NE
0.15	19	25	2,85	10	BMESB1925RO
0.15	19	25	2,85	10	BMESB1925VE
0.15	25	25	4,05	8	BMESB2525BI
0.15	25	25	4,05	8	BMESB2525BL
0.15	25	25	4,05	8	BMESB2525GI
0.15	25	25	4,05	8	BMESB2525GR
0.15	25	25	4,15	8	BMESB2525GV
0.15	25	25	4,05	8	BMESB2525MA
0.15	25	25	4,05	8	BMESB2525NE
0.15	25	25	4,05	8	BMESB2525RO
0.15	25	25	4,05	8	BMESB2525VE
0.15	50	25	6,10	4	BMESB5025NE

1639ESC

μονωτική ταινία καλωδίων από PVC

Θερμοκρασία λειτουργίας: 0-80°C

Αντοχή εφελκυσμού: 28N/cm ισοδύναμη με 18.6 N/mm²

Επιμήκυνση: 200%

Προσκόλληση σε χάλυβα: 2.2N/cm

Προσκόλληση σε υλικό στήριξης: 2.2N/cm

Διηλεκτρική αντοχή: 38kV/mm

Αναφλεξιμότητα: επιβραδυντικό φλόγας

Πρότυπα αναφοράς: AS



S mm	A mm	L m	€	10	BMESC1920NE
0.18	19	20	3,80	10	BMESC1920NE

1639ETA

μονωτική ταινία καλωδίων από PVC για ακραίες θερμοκρασίες

Θερμοκρασία λειτουργίας: -18 ÷ +105 °C

Αντοχή εφελκυσμού: 35N/cm ισοδύναμη με 19.4 N/mm²

Επιμήκυνση: 300%

Προσκόλληση σε χάλυβα: 3.1N/cm

Προσκόλληση σε υλικό στήριξης: 2.7 N/cm

Διηλεκτρική αντοχή: 55.5kV/mm

Αναφλεξιμότητα: επιβραδυντικό φλόγας

Πρότυπα αν



S mm	A mm	L m	€	1	BMETA1920NE
0.18	19	20	11,30	1	BMETA1920NE

1639EAB

μονωτική ταινία καλωδίων αυτοσυγχώνευσης, από EPR

Εύρος θερμοκρασίας: -40 ÷ +90 °C

Αντοχή εφελκυσμού: 2.4 N/mm²

Επιμήκυνση: 750%

Διηλεκτρική αντοχή: 29.5kV/mm

Αναφλεξιμότητα: επιβραδυντικό φλόγας

Πρότυπα αναφοράς: ASTM-D-4388; ASTM-D-4325

Εξαιρετική αντοχή σε: υγρασία, διάβρωση, χημικά



S mm	A mm	L m	€	1	BMEAB1909NE
0.76	19	9	23,10	1	BMEAB1909NE



Beta
Quality Tools



ΣΕΙΡΑ ΣΥΣΚΕΥΑΣΙΩΝ BLISTER ΤΗΣ BETA UTENSILI

για πωλήσεις
χωρίς ανάγκη
υποστήριξης!

- Αποτελεσματική παρουσίαση
- Αυξημένη ορατότητα
- Bar code



ΣΥΣΚΕΥΑΣΙΑ BLISTER:

- από PVC που δεν σκίζεται
- 4 τύποι για βέλτιστη εκμετάλλευση του χώρου έκθεσης
- Νέας γενιάς σύστημα στερέωσης με λάστιχο

42K



mm	€	🔧	📦
5,5x5,5	10,60	5	000429505
6x6	10,70	5	000429506
7x7	10,80	5	000429507
8x8	11,10	5	000429508
9x9	11,70	5	000429509
10x10	12,00	5	000429510
11x11	12,90	5	000429511
12x12	12,90	5	000429512
13x13	12,90	5	000429513
14x14	14,80	5	000429514
15x15	16,40	5	000429515
16x16	16,80	5	000429516
17x17	17,70	5	000429517
18x18	18,70	5	000429518
19x19	19,40	5	000429519
20x20	21,70	3	000429520
21x21	23,30	3	000429521
22x22	24,10	3	000429522
23x23	25,50	3	000429523
24x24	27,00	3	000429524
25x25	29,00	2	000429525
26x26	31,00	2	000429526
27x27	33,50	2	000429527
28x28	34,00	2	000429528
29x29	38,00	2	000429529
30x30	39,50	2	000429530
32x32	43,50	2	000429532

55K



mm	€	🔧	📦
6x7	7,10	5	000559012
8x9	7,20	5	000559021
10x11	7,60	5	000559030
10x12	10,20	5	000559033
10x13	11,20	5	000559035
12x13	8,45	5	000559042
12x14	11,40	5	000559045
13x17	13,40	5	000559051
14x15	10,60	5	000559054
14x17	14,40	5	000559057
16x17	12,10	5	000559060
17x19	16,10	2	000559063
18x19	14,20	2	000559066
19x22	18,20	2	000559069
20x22	16,10	2	000559075
21x23	17,00	2	000559078
22x24	19,70	2	000559081
24x26	20,20	2	000559087
24x27	22,00	2	000559090
25x28	23,10	2	000559096
27x29	26,00	2	000559099
27x30	30,00	2	000559102
30x32	28,50	2	000559108

90K



mm	€	🔧	📦
6x7	13,10	5	000909006
8x9	13,90	5	000909012
10x11	15,40	5	000909018
12x13	16,70	5	000909027
14x15	18,20	5	000909033
16x17	20,80	5	000909039
18x19	24,20	5	000909045

mm	€	🔧	📦
20x22	27,50	3	000909051
21x23	31,00	2	000909057
24x26	35,00	2	000909063
24x27	38,50	2	000909067
25x28	42,00	2	000909070
27x29	45,00	2	000909073
30x32	50,50	2	000909080

93K



mm	€	🔧	📦
21x22	52,50	3	000939021

94K



mm	€	🔧	📦
8x10	22,60	2	000949008
9x11	23,50	2	000949009
10x11	24,50	2	000949010
11x13	25,00	2	000949011
12x14	26,50	2	000949012
13x15	26,50	2	000949013
14x15	31,00	2	000949014
14x17	32,50	2	000949015
17x19	33,00	2	000949017
19x22	35,00	2	000949019
22x24	43,50	2	000949022
24x27	47,00	2	000949024
30x32	61,00	2	000949030

96/SC9



96/SC9	€	🔧	📦
1,5-2-2,5-3-4-5-6-8-10 mm	25,00	1	000960374

96/ST6K



96/ST6K	€	🔧	📦
2,5-3-4-5-6-8 mm	18,80	3	000969370

96N/ST6K



96N/ST6K	€	🔧	📦
2,5-3-4-5-6-8 mm	13,30	3	000969640

96BPA/SC9



96BPA/SC9	€	🔧	📦
1,5-2-2,5-3-4-5-6-8-10 mm	37,50	1	000961974

96BP-CL/SC9



96BP-CL/SC9	€	🔧	📦
1,5-2-2,5-3-4-5-6-8-10 mm	40,00	1	000961619

96BPC/SC9



96BPC/SC9	€	🔧	📦
1,5-2-2,5-3-4-5-6-8-10 mm	52,00	1	000960354

96C/AS



"	€	🔧	📦
1/16	2,20	20	000961702
3/32	3,05	20	000961706
1/8	3,20	20	000961710
5/32	3,70	20	000961714
3/16	4,20	20	000961716
7/32	4,75	20	000961718
1/4	5,30	20	000961720
5/16	5,90	10	000961724
3/8	7,30	10	000961728

96LBP/SC9



96LBP/SC9 € 38,50 1 000961354
1,5-2-2,5-3-4-5-6-8-10 mm

96/BGS7



96/BGS7 € 39,50 1 000960367
1,5-2-2,5-3-4-5-6 mm

96/BG7



96/BG7 € 42,00 1 000960368
2,5-3-4-5-6-8-10 mm

96TK



mm	€		
2	15,40	5	000969934
2,5	15,40	5	000969935
3	16,10	5	000969936
4	16,60	5	000969938
5	16,90	5	000969940
6	19,40	5	000969941
8	24,50	3	000969943
10	28,00	3	000969945

97BTX/SC8



97BTX/SC8 € 92,00 1 000970164
T9-T10-T15-T20-T25-T27-T30-T40

97BTXL/SC8



97BTXL/SC8 € 108,50 1 000970364
T9-T10-T15-T20-T25-T27-T30-T40

111E



L mm	€		
100	30,00	3	001110110
150	31,00	3	001110115
200	38,00	3	001110120
250	46,00	3	001110125
300	61,50	3	001110130
380	120,00	3	001110138
450	200,00	2	001110145
600	277,00	1	001110160

111EN



L mm	€		
100	27,50	3	001110410
150	29,00	3	001110415
200	33,50	3	001110420
250	41,50	3	001110425
300	56,00	3	001110430
380	111,00	3	001110438
450	189,00	2	001110445

111ER



L mm	€		
200	41,50	3	001110520
250	51,50	3	001110525
300	64,00	2	001110530



123/K4



123/K4 € 42,00 1 001230504

142K



mm	€		
6	22,80	3	001429006
7	22,80	3	001429007
8	23,60	3	001429008
9	25,00	3	001429009
10	25,50	3	001429010
11	26,50	3	001429011
12	27,50	3	001429012
13	29,50	3	001429013
14	30,50	2	001429014
15	32,50	2	001429015
16	35,00	2	001429016
17	36,00	2	001429017
18	38,50	2	001429018
19	39,50	2	001429019
21	50,50	1	001429021
22	52,50	1	001429022
24	61,00	1	001429024

192/S2



192/S2 € 77,50 1 001920070
8x10/12x13 mm
16x17/18x19 mm

195K



mm	€		
8x10	26,00	2	001959010
12x13	30,00	2	001959013
14x15	31,00	2	001959015
16x18	37,00	2	001959018
17x19	38,50	2	001959019

374K



L mm 240 € 49,00 1 003749024

850MQ



L mm	€		
233	31,00	1	008500910

855P



L1 mm	€		
240	94,00	1	008550010

860/58K



L mm	€		
126	100,00	1	008609884

860LP



SxA mm	€		
0,5x3	2,45	5	008600005
0,6x4,5	2,45	5	008600010
0,8x5,5	2,45	5	008600015
1x5,5	2,45	5	008600020
1,2x6,5	2,45	5	008600025

860PH



PH	€		
0	2,45	5	008600220
1	2,45	5	008600225
2	2,45	5	008600230
3	2,45	5	008600245
4	3,55	5	008600250

860PZ



PZ	€		
1	2,45	5	008600320
2	2,45	5	008600325
3	2,45	5	008600330
4	3,55	5	008600335

860PE



mm	€		
2	2,60	5	008600101
2,5	2,60	5	008600102
3	2,60	5	008600103
4	2,60	5	008600104
5	2,60	5	008600105
6	2,60	5	008600106
8	3,30	5	008600108
10	3,30	5	008600110

860TX



TX	€		
T6	3,30	5	008600704
T7	3,30	5	008600705
T8	3,30	5	008600710
T9	3,30	5	008600715
T10	2,60	5	008600720
T15	2,60	5	008600725
T20	2,60	5	008600730
T25	2,60	5	008600735
T27	2,60	5	008600740
T30	2,60	5	008600745
T40	2,60	5	008600750

860RTX



RTX	€		
T9	3,55	5	008600550
T10	3,55	5	008600555
T15	3,55	5	008600560
T20	3,55	5	008600565
T25	3,55	5	008600570
T27	3,55	5	008600575
T30	3,55	5	008600580
T40	3,55	5	008600585

860/C27



860/C27	€		
	107,00	1	008600880

860MIX/A10



860MIX/A10	€		
	41,00	1	008600900

860TX/A10



860TX/A10	€		
	42,50	1	008600970

860MIX/A31



860MIX/A31	€		
	100,50	1	008600902

862F/A7



862F/A7	€		
	60,50	1	008620950

900K



mm	€		
4	5,45	10	009009040
4,5	5,45	10	009009045
5	5,45	10	009009050
5,5	5,45	10	009009055
6	5,45	10	009009060
7	5,45	10	009009070
8	5,45	10	009009080
9	5,45	10	009009090
10	5,45	10	009009100
11	5,45	10	009009110
12	5,45	10	009009120
13	5,50	10	009009130
14	5,60	10	009009140

900/20LK



L mm	€		
100	12,10	5	009009819

900/25K

1/4"



L mm	€		
41	22,30	5	009009830

900BG/30K

1/4"



L mm	€		
128	11,70	5	009009834

900/55K

3/8"

1/4"



L mm	€		
125	59,50	5	009009870

900/55ZK

3/8"

1/4"



L mm	€		
125	59,50	3	009009882

900/58K

1/4"



L mm	€		
126	90,50	2	009009884

910AK

3/8"



mm	€		
6	8,40	5	009109006
7	8,40	5	009109007
8	8,40	5	009109008
9	8,40	5	009109009
10	8,40	5	009109010
11	8,40	5	009109011
12	8,70	5	009109012
13	8,70	5	009109013
14	8,70	5	009109014
15	8,70	5	009109015
16	9,75	5	009109016
17	9,75	5	009109017
18	9,75	5	009109018
19	9,75	5	009109019
20	10,40	5	009109020
21	10,40	5	009109021
22	10,80	5	009109022

910/21K

3/8"



L mm	€		
125	15,50	5	009109822

910/25K

3/8"



L mm	€		
54,6	27,50	5	009109830

910/55K

3/8"

7/32"



L mm	€		
200	64,50	3	009109882

910/58K

3/8"



L mm	€		
222	99,50	1	009109884

920AK

12"



mm	€		
10	6,55	10	009209010
11	6,55	10	009209011
12	6,55	10	009209012
13	6,85	10	009209013
14	6,85	10	009209014
15	6,85	10	009209015
16	7,65	10	009209016
17	7,65	10	009209017
18	7,65	10	009209018
19	7,65	10	009209019
20	8,25	5	009209020
21	8,25	5	009209021
22	8,25	5	009209022
23	9,30	5	009209023
24	9,30	5	009209024
25	9,30	5	009209025
26	10,20	5	009209026
27	10,20	5	009209027
28	10,20	5	009209028
29	10,50	5	009209029
30	10,50	5	009209030
32	10,80	5	009209032

920/21K

12"



L mm	€		
125	21,00	5	009209822

920/25K

12"



L mm	€		
75	33,00	5	009209830

920/55K

7/32"

12"



L mm	€		
275	78,50	3	009209882

920/58K

12"



L mm	€		
281	118,50	1	009209926

935K



mm	€		
6x7	10,60	5	009359105
8x9	11,40	5	009359111
10x11	12,70	5	009359115
12x13	14,00	5	009359117
14x15	16,40	5	009359126
16x17	17,80	5	009359128
18x19	21,00	5	009359131
20x22	25,00	3	009359138

937K



mm	€		
6x6	11,40	5	009379006
7x7	11,80	5	009379007
8x8	12,30	5	009379008
9x9	13,10	5	009379009
10x10	13,40	5	009379010
11x11	14,00	5	009379011
12x12	15,70	5	009379012
13x13	16,10	5	009379013
14x14	17,60	5	009379014
15x15	19,40	5	009379015
16x16	20,90	5	009379016
17x17	21,70	5	009379017
18x18	22,20	5	009379018
19x19	23,10	5	009379019
20x20	26,00	5	009379020
21x21	28,50	3	009379021
22x22	30,00	3	009379022

943BK



mm	€	5	009439005
5,5	22,20	5	009439005
6	22,20	5	009439006
7	23,70	5	009439007
8	23,70	5	009439008
10	25,50	3	009439010
13	27,50	3	009439013

951K



mm	€	5	009519521
2	24,50	5	009519521
2,5	24,50	5	009519525
3	24,50	5	009519530
3,5	25,00	5	009519535
4	25,00	5	009519540
4,5	27,50	5	009519545
5	27,50	5	009519550
6	31,50	5	009519560
8	34,00	5	009519580
10	43,50	5	009519610

1032K



L mm	€	5	010329013
140x0,9	33,00	5	010329013
140x1,3	32,50	5	010329014
180	34,50	5	010329017

1033K



L mm	€	5	010339013
140x0,9	37,50	5	010339013
140x1,3	36,00	5	010339014
180	38,00	5	010339017

1034K



L mm	€	5	010349013
130x0,9	37,50	5	010349013
130x1,3	36,00	5	010349014
170	38,00	5	010349017

1036K



L mm	€	5	010369013
140x0,9	35,50	5	010369013
140x1,3	34,50	5	010369014
175	36,00	5	010369017

1037K



L mm	€	5	010379013
140x0,9	40,00	5	010379013
140x1,3	38,00	5	010379014
175	40,00	5	010379017

1038K



L mm	€	5	010389013
135x0,9	40,00	5	010389013
135x1,3	38,00	5	010389014
175	40,00	5	010389017

1044NK



L mm	€	5	010449025
250	33,00	5	010449025

1048NK



L mm	€	3	010489910
175	35,50	3	010489910
250	37,50	5	010489915

1048VNK



L mm	€	3	010489111
175	35,00	3	010489111
250	40,00	5	010489116

1052K



L mm	€	3	010529014
140	35,50	3	010529014
190	40,00	3	010529019
240	43,50	3	010529024

1082K



L mm	€	5	010829004
140	34,00	5	010829004
160	35,50	5	010829006

1082GK



L mm	€	5	010829064
140	29,50	5	010829064
160	30,50	5	010829066

1082BMK



L mm	€	3	010829034
140	42,50	3	010829034
160	46,50	3	010829036

1082GBMK



L mm	€	3	010829264
140	37,50	3	010829264
160	42,00	3	010829266

1084K



L mm	€	3	010849006
160	40,00	3	010849006

1084GK



L mm	€		
160	34,50	5	010849066

1084BMK



L mm	€		
160	48,00	3	010849036

1084GBMK



L mm	€		
160	53,00	3	010849266

1088K



L mm	€		
160	49,00	2	010889006

1088BMK



L mm	€		
160	60,00	2	010889036

1096K



L mm	€		
200	30,50	5	010969020

1098K



L mm	€		
190	26,50	5	010989190
220	30,00	5	010989220

1098PLK



L mm	€		
220	33,00	5	010989320

1112K



L mm	€		
200	34,50	2	011129020

1122K



L mm	€		
250	47,00	2	011229020

1123K



L mm	€		
250	47,00	2	011239020

1124K



L mm	€		
250	47,00	2	011249020

1128BAX



L mm	€		
150	41,00	5	011280088

1128BMX



L mm	€		
147	23,10	5	011280051

1128BSX



L mm	€		
148	39,50	5	011280061

1128FX



L mm	€		
145	40,00	5	011280090

1128FXS



L mm	€		
145	44,50	5	011280095

1129BMK



L mm	€		
145	22,40	5	011299000

1130BMX



L mm	€	🔧	📄
185	26,00	1	011300002

1132K



L mm	€	🔧	📄
170	66,50	2	011329107

1132BMK



L mm	€	🔧	📄
170	81,50	2	011329137

1142BMK



L mm	€	🔧	📄
160	53,50	3	011429036

1144T



L mm	€	🔧	📄
112	27,50	1	011440060

1149F



L mm	€	🔧	📄
175	21,10	1	011490010

1150K



L mm	€	🔧	📄
160	30,00	5	011509046
180	33,00	5	011509048
200	35,50	5	011509050
220	39,00	2	011509052

1150GK



L mm	€	🔧	📄
160	28,00	5	011509066
180	30,50	5	011509068
200	34,00	5	011509070
220	35,50	2	011509072

1150BMK



L mm	€	🔧	📄
160	37,50	3	011509146
180	41,50	3	011509148
200	45,00	3	011509150
220	48,00	2	011509152

1150GBMK



L mm	€	🔧	📄
160	34,50	3	011509266
180	37,50	3	011509268
200	42,50	3	011509270
220	45,00	2	011509272

1162K



L mm	€	🔧	📄
160	35,50	5	011629006
200	41,50	5	011629010

1162GK



L mm	€	🔧	📄
160	30,00	5	011629066
200	34,50	5	011629070

1162BMK



L mm	€	🔧	📄
160	43,50	3	011629036
200	48,00	3	011629040

1162GBMK



L mm	€	🔧	📄
160	37,50	3	011629266
200	44,00	3	011629270

1164K



L mm	€	🔧	📄
160	38,50	5	011649006
200	43,50	5	011649010

1164BMK



L mm	€	🔧	📄
160	47,00	3	011649036
200	53,00	3	011649040

1166K



L mm	€	🔧	📄
160	35,50	5	011669006
200	41,50	5	011669010

1166GK



L mm	€	Hand	Part No.
160	30,00	5	011669066
200	34,50	5	011669070

1166BMK



L mm	€	Hand	Part No.
160	43,50	3	011669036
200	48,00	3	011669040

1166GBMK



L mm	€	Hand	Part No.
160	37,50	3	011669266
200	44,00	3	011669270

1168K



L mm	€	Hand	Part No.
160	38,50	5	011689006
200	43,50	5	011689010

1168GK



L mm	€	Hand	Part No.
160	33,00	5	011689066
200	37,50	5	011689070

1168BMK



L mm	€	Hand	Part No.
160	47,00	3	011689036
200	53,00	3	011689040

1168GBMK



L mm	€	Hand	Part No.
160	42,00	3	011689266
200	47,00	3	011689270

1201E/K



SxAxL mm	€	Hand	Part No.
0,4x2,5x50	5,50	5	012019203
0,4x2,5x75	5,70	5	012019206
0,5x3x75	5,80	5	012019209
0,5x3x100	6,25	5	012019212
0,6x3,5x75	6,25	5	012019218
0,6x3,5x100	6,40	5	012019221
0,8x4x100	6,45	5	012019230
0,8x4x125	6,85	5	012019233
0,8x4x150	7,40	5	012019236
1,0x5,5x100	8,00	5	012019239
1,0x5,5x125	8,40	5	012019240
1,0x5,5x150	8,55	5	012019242
1,2x6,5x100	9,50	5	012019248
1,2x6,5x125	9,80	5	012019250
1,2x6,5x150	10,00	5	012019251
1,2x8x150	13,00	3	012019257
1,2x8x200	13,70	3	012019260
1,6x10x200	15,90	3	012019266

1201EN/K



SxAxL mm	€	Hand	Part No.
0,8x4x30	7,95	3	012019303
1,2x6,5x30	8,25	3	012019306

1202E/K



PHxDxL mm	€	Hand	Part No.
0x3x60	5,70	5	012029203
0x3x100	6,40	5	012029206
1x4,5x80	7,30	5	012029209
1x4,5x120	8,20	5	012029212
2x6x100	9,80	5	012029218
2x6x150	10,60	5	012029221
3x8x150	13,30	3	012029224
4x9,5x200	17,30	3	012029227

1202EN/K



PHxDxL mm	€	Hand	Part No.
1x4,5x30	7,95	3	012029303
2x6x30	8,25	3	012029306

1204E/K



SxDxL mm	€	Hand	Part No.
0,4x2,5x60	5,65	5	012049103
0,6x3x75	5,80	5	012049106
0,5x3x100	5,90	5	012049109
0,8x4x100	6,65	5	012049112
0,8x4x125	6,95	5	012049115
1,0x5x125	8,05	5	012049118
1,0x5x150	8,70	5	012049121
1,2x6,5x150	9,50	5	012049124

1207E TX/K



TX	€	Hand	Part No.
T5	7,20	5	012079105
T6	7,35	5	012079106
T7	7,80	5	012079107
T8	7,80	5	012079108
T9	8,25	5	012079109
T10	8,95	5	012079110
T15	9,30	5	012079115
T20	9,60	5	012079120
T25	9,45	5	012079125
T27	10,80	5	012079127
T30	11,10	5	012079130
T40	12,80	2	012079140
T45	13,70	2	012079145

1208E RTX/K



RTX	€	Hand	Part No.
T9	8,10	5	012089109
T10	9,25	5	012089110
T15	9,75	5	012089115
T20	10,20	5	012089120
T25	10,90	5	012089125
T27	11,40	5	012089127
T30	12,20	5	012089130
T40	14,00	2	012089140

1209E PZ/K



PZ	€	Hand	Part No.
0	6,65	5	012099200
1	8,55	5	012099203
2	11,00	5	012099206
3	16,50	3	012099209
4	17,90	3	012099212



1209EN-PZ/K



	€	U	PC
1	7,95	3	012099303
2	8,25	3	012099306

1253



SxAxL mm	€	U	PC
0,5x3,5x100	12,60	5	012530001

1254



SxAxL mm	€	U	PC
0,5x3x44	13,80	5	012540001

1260K



SxAxL	€	U	PC
0,4x2,5x50	7,65	5	012609003
0,4x2,5x75	7,85	5	012609006
0,5x3x75	8,05	5	012609009
0,5x3x100	8,35	5	012609012
0,6x3,5x75	8,60	5	012609018
0,6x3,5x100	8,70	5	012609021
0,8x4x100	9,50	5	012609030
0,8x4x125	9,90	5	012609033
0,8x4x150	10,30	5	012609036
1x5,5x100	10,90	5	012609039
1x5,5x150	12,20	5	012609042
1,5x6,5x100	12,90	5	012609048
1,2x6,5x150	13,90	5	012609051
1,2x8x150	17,00	3	012609057
1,2x8x200	17,50	3	012609060
1,6x10x200	21,10	3	012609066

1260NK



SxAxL mm	€	U	PC
0,8x4x30	10,00	5	012609103
1,2x6,5x30	11,20	5	012609106

1260EK



SxAxL mm	€	U	PC
1,2x6,5x150	18,00	3	012609156
1,2x8x175	22,10	3	012609157
1,6x10x200	25,00	2	012609159
2x12x250	29,50	2	012609162

1262K



PHxDxL mm	€	U	PC
0x3x60	8,05	5	012629003
0x3x100	8,55	5	012629006
1x4,5x80	10,60	5	012629009
1x4,5x120	11,50	5	012629012
2x6x100	13,00	5	012629018
2x6x150	14,10	5	012629021
3x8x150	18,80	3	012629024
4x10x200	23,80	3	012629027

1262NK



PHxDxL	€	U	PC
1x4,5x30	10,00	5	012629103
2x6x30	11,20	5	012629106

1262EK



PHxDxL mm	€	U	PC
2x6x150	18,00	3	012629153
3x8x175	21,90	3	012629156
4x10x200	27,00	3	012629159

1264K



SxDxL mm	€	U	PC
0,5x2,5x60	7,65	5	012649003
0,6x3x75	8,05	5	012649006
0,6x3x100	8,35	5	012649009
0,8x4x100	9,50	5	012649012
0,8x4x125	9,90	5	012649015
1x5x125	11,20	5	012649018
1x5x150	11,70	5	012649021
1,2x6,5x150	13,90	5	012649024

1267TKK



T	€	U	PC
T5	11,30	5	012679005
T6	11,70	5	012679006
T7	12,20	5	012679007
T8	12,70	5	012679008
T9	13,10	5	012679009
T10	13,60	5	012679010
T15	14,30	5	012679015
T20	15,00	5	012679020
T25	16,40	5	012679025
T27	17,00	5	012679027
T30	17,80	5	012679030
T40	20,60	2	012679040
T45	22,70	2	012679045

1268RTKK



T	€	U	PC
T9	14,20	3	012689009
T10	14,70	3	012689010
T15	15,00	3	012689015
T20	16,40	3	012689020
T25	16,70	3	012689025
T27	17,80	3	012689027
T30	18,10	3	012689030
T40	20,90	2	012689040

1269PZK



PZ	€	U	PC
0	9,20	5	012699000
1	12,00	5	012699001
2	14,20	5	012699002
3	20,20	3	012699003
4	25,50	3	012699004

1269N/PZK



PZ	€	U	PC
1	10,00	5	012699011
2	11,20	5	012699012

1290K



SxAxL mm	€	🔧	📦
0,4x2,5x50	9,70	5	012909003
0,4x2,5x75	10,00	5	012909006
0,5x3x75	10,30	10	012909009
0,5x3x100	10,80	10	012909012
0,6x3,5x75	11,60	10	012909018
0,6x3,5x100	11,90	10	012909021
0,8x4x100	12,00	10	012909030
0,8x4x125	12,30	10	012909033
0,8x4x150	13,00	10	012909036
1x5,5x100	13,20	10	012909039
1x5,5x150	14,50	10	012909042
1,2x6,5x100	16,40	10	012909048
1,2x6,5x150	17,20	10	012909051
1,2x8x150	21,50	3	012909057
1,2x8x200	22,80	3	012909060
1,6x10x200	26,50	3	012909066

1290NK



SxAxL mm	€	🔧	📦
0,8x4x30	12,60	5	012909103
1,2x6,5x30	13,80	5	012909106

1290K/INOX



SxAxL mm	€	🔧	📦
0,4x2,5x50	12,50	4	012909403
0,5x3x75	12,80	4	012909409
0,8x4x100	13,10	4	012909430
1,0x5,5x150	16,60	4	012909442
1,2x6,5x150	18,90	4	012909451

1292K



PHxDxL mm	€	🔧	📦
0x3x60	9,25	10	012929003
0x3x100	10,60	5	012929006
1x4,5x80	12,70	10	012929009
1x4,5x120	13,90	10	012929012
2x6x100	16,60	10	012929018
2x6x150	17,70	10	012929021
3x8x150	22,60	3	012929024
4x10x200	30,50	3	012929027

1292NK



PHxDxL mm	€	🔧	📦
1x4,5x30	12,10	5	012929103
2x6x30	13,10	5	012929106

1292K/INOX



PHxDxL mm	€	🔧	📦
0x3x60	11,60	4	012929403
1x4,5x80	13,60	4	012929409
2x6x100	16,60	4	012929418

1294K



SxDxL mm	€	🔧	📦
0,5x2,5x60	9,05	5	012949003
0,6x3x75	9,60	5	012949006
0,8x4x100	12,00	5	012949012
1x5x125	14,70	5	012949018

1298RTXK



	€	🔧	📦
T9	19,70	5	012989009
T10	20,00	5	012989010
T15	21,30	5	012989015
T20	21,40	5	012989020
T25	22,00	5	012989025
T27	23,60	5	012989027
T30	24,30	5	012989030
T40	26,00	2	012989040

1299PZK



PZ	€	🔧	📦
0	13,20	5	012999000
1	15,50	5	012999003
2	20,90	5	012999006

1299N/PZK



PZ	€	🔧	📦
1	14,90	5	012999021
2	16,60	5	012999024

1472VW



L mm	€	🔧	📦
200	60,50	1	014720051

1473P



A Max mm	€	🔧	📦
53	47,00	1	014730020

1497BS



L mm	€	🔧	📦
230	28,50	1	014970190

1497SS



L mm	€	🔧	📦
245	26,00	1	014970195

Beta
Quality Tools

1497RC



1497RC € 97,50 1 014970351

1600Q 8



1600Q 8 € 36,50 1 016000008

1600Q 10



1600Q 10 € 47,00 1 016000010

1603K



mm² 0÷8 € 22,00 5 016039001

1603BK



mm² 0÷8 € 81,00 2 016039010

1651DGTB

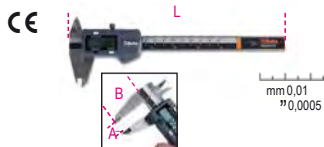

A Max mm	€	1	016510211
150	126,00	1	016510211
200	164,00	1	016510212
300	214,50	1	016510213

Beta

Quality Tools

1651DGTB/IP

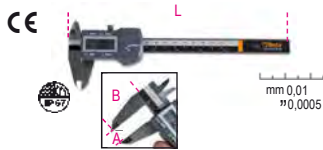

A Max mm	€	1	016510711
150	217,00	1	016510711

1691BM



L m	€	1	016910205
5	12,10	1	016910205
8	21,90	1	016910208
10	26,50	1	016910210

1691MG



L m	€	1	016910405
5	17,70	1	016910405
8	24,70	1	016910408
10	26,00	1	016910410

1692



L m	€	5	016920052
2	5,90	5	016920052
3	5,90	5	016920053
5	8,40	5	016920055
8	15,60	5	016920058

1693

CE



IP54



H mm 100 € 159,50 1 016930020

1729CG



L mm 310 € 30,50 2 017290200

1729DM 450



L mm 450 € 34,50 4 017290450

1741U



Ø mm	2,4	3	3,2	4	4,8
Αλουμίνιο	•	•	•	•	•
Χάλυβας	•	•	•	•	•
Ανοξείδωτος χάλυβας	•	•	•	•	•

1741U € 53,50 1 017410450



1741B



250 mm

Ø mm	2,4	3,2	4	4,8	5
Alluminio
Acciaio
Inox

1741B	€ 50,50	1	017410000
-------	---------	---	-----------

1760K

CE



180 mm

CAT III-1000V

1760K	€ 48,00	1	017600140
-------	---------	---	-----------

1762K



Ø mm	€		
2-2,5-3	41,50	2	017629001
3,5-4-4,5			

1771



18 mm

170 mm

1771	€ 10,30	10	017710000
------	---------	----	-----------

1770BM



L mm	€		
140	16,40	10	017700050

1771BM



L mm	€		
170	26,50	10	017710050

1771HD



L mm	€		
190	27,00	5	017710100

1772R



L mm	€		
125	22,30	5	017720006

1773A



L mm	€		
180	23,60	10	017730000

1773S



L mm	€		
190	10,90	1	017730100

1777BMT



L mm	€		
170	36,00	5	017770050

1777T



L mm	€		
160	31,00	5	017770030

1778MT



L mm	€		
180	121,50	1	017780055

1783



L mm	€		
215	19,60	5	017830021
240	22,00	5	017830024

1820



1820 30	€ 63,00	1	018200003
30W			
L = 210mm			
1820 60	€ 72,00	1	018200006
60W			
L = 220mm			
1820 80	€ 102,00	1	018200008
80W			
L = 260mm			



1822



1822 120 120W LxA = 250x125 mm	€ 155,50	1	018220012
1822 180 180W LxA = 250x125mm	€ 164,50	1	018220018
1822 320 320W LxA = 250x140mm	€ 205,00	1	018220032

1833XSW



L mm 145	€ 59,50	1	018330011
----------	---------	---	-----------

1833S



L mm 150	€ 45,50	1	018330002
----------	---------	---	-----------

1833M



L mm 162	€ 57,00	1	018330003
----------	---------	---	-----------

1833MW



L mm 160	€ 109,00	1	018330013
----------	----------	---	-----------

Beta

1833L



L mm 196	€ 92,50	1	018330004
----------	---------	---	-----------

1833XL



L mm 300	€ 120,00	1	018330005
----------	----------	---	-----------

1833L/USB



L mm 240	€ 147,00	1	018330054
----------	----------	---	-----------

1836AW



1836AW	€ 86,00	1	018360051
--------	---------	---	-----------

1836B



1836B	€ 164,50	1	018360200
-------	----------	---	-----------

1837F



L mm 460	€ 97,50	1	018370050
----------	---------	---	-----------

1837F/USB



L mm 460	€ 161,50	1	018370060
----------	----------	---	-----------

1838COB



1838COB	€ 110,50	1	018380010
---------	----------	---	-----------



1838P



1838P € 101,00 1 018380005

1838POCKET



L mm 98 € 83,00 1 018380080

1838SLIM

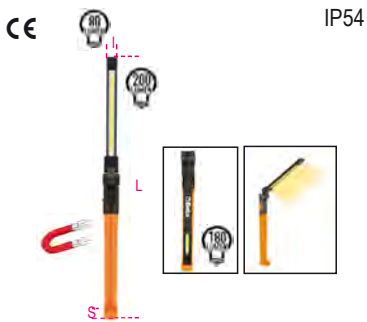

L mm 307 € 85,50 1 018380221

1838SW



L mm 260 € 116,00 1 018380142

1839BRW



L mm 101 € 110,00 1 018390002

1860M

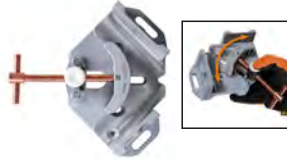

L max mm 30 € 113,50 1 018600301

1875SP/K3



1875SP/K3 € 22,50 1 018750010

1949F2



g 125 € 19,90 1 019490028

1949XS



g 20 € 6,45 25 019490025

6888B1/4

στήριγμα blister για καρυδάκια 1/4"



6888B1/4 € 0,85 50 068880900

6888B3/8

στήριγμα blister για καρυδάκια 3/8"



6888B3/8 € 1,00 50 068880910

6888B1/2

στήριγμα blister για καρυδάκια 1/2"



6888B1/2 € 1,00 50 068880920



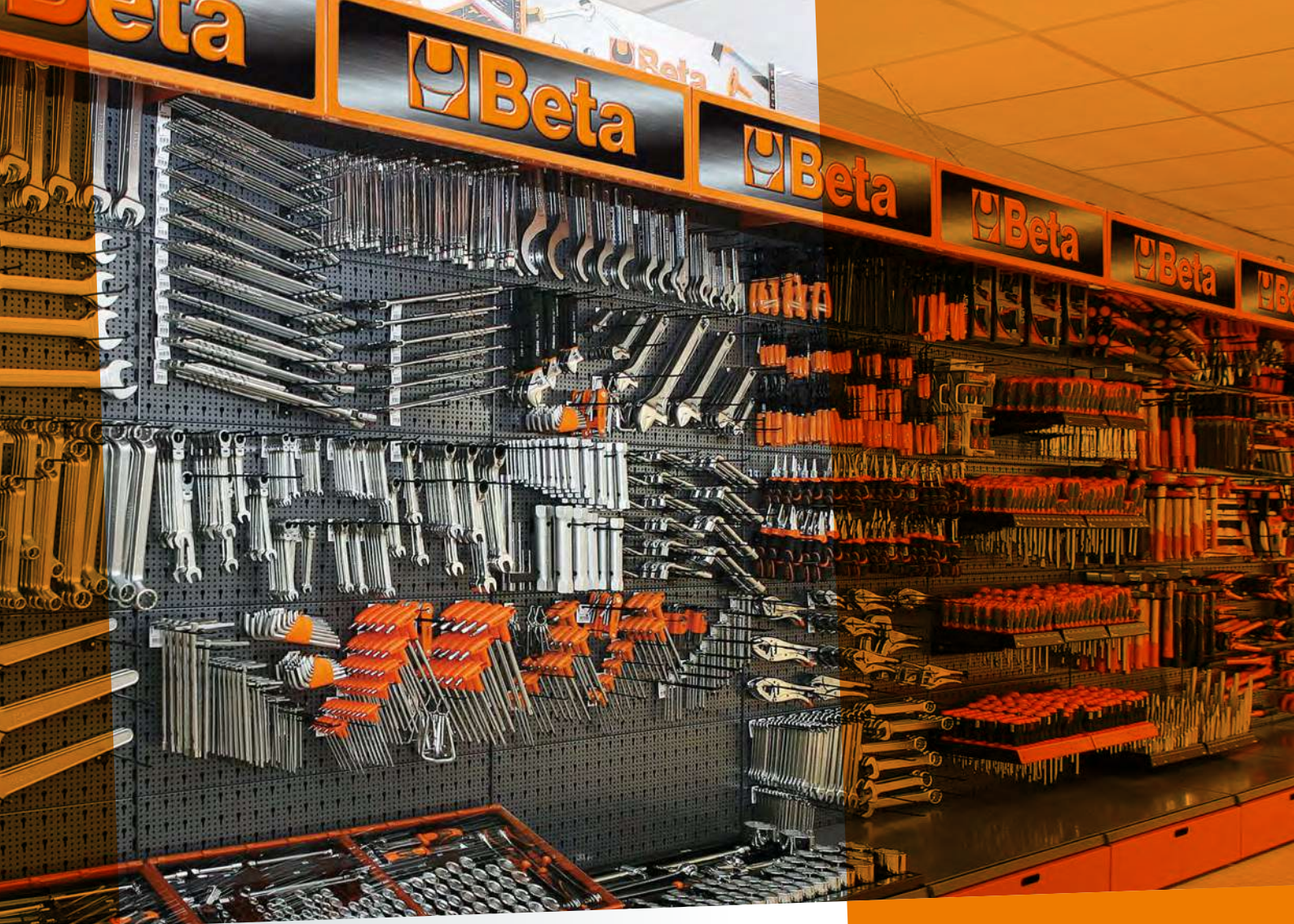

ΕΚΘΕΤΗΡΙΑ ΓΙΑ ΣΗΜΕΙΑ ΠΩΛΗΣΗΣ



SHOP
in Shop



ΦΤΙΑΞΕ ΤΗ ΔΙΚΗ ΣΟΥ ΓΩΝΙΑ BETA
www.beta-tools.com/planner3d/

38/DS1

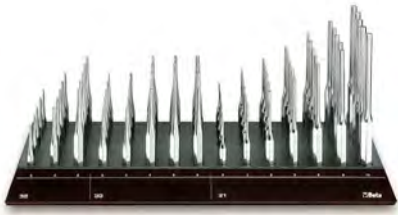
εκθετήριο τοίχου με 75 καλέμια και κοπιδία



495x260x332 mm

εκθετήριο με συλλογή **38/DS1** € 916,00 1 000380701

	n.
30 Ø 2 - 3 - 4 - 5 - 6 mm	5
31 Ø 2 - 3 - 4 - 5 - 6 - 8 - 10 mm	5
32 Ø 3 - 4 - 5 mm	5

άδειο εκθετήριο **38/DVS1** € 143,50 1 000380751

38/DS2

εκθετήριο τοίχου με 65 καλέμια και κοπιδία

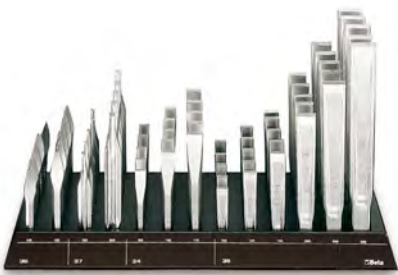

495x260x332 mm

εκθετήριο με συλλογή **38/DS2** € 1.730,00 1 000380702

	n.
34 125 - 150 - 175 mm	5
35 100 - 125 - 150 - 200 - 250 - 300 mm	5
36 125 - 150 mm	5
37 150 - 200 mm	5

άδειο εκθετήριο **38/DVS2** € 143,50 1 000380752

942BX/DG

εκθετήριο τοίχου με 43 καρυδάκια με λαβή για υψηλή ροπή, κοντή σειρά



330x260x332 mm

εκθετήριο με συλλογή **942BX/DG** € 918,00 1 009420701

	n.
● 942BX 5 - 5,5 mm	3
6 - 7 mm	6
8 - 9 - 10 mm	5
11 mm	2
12 mm	3
13 mm	5

άδειο εκθετήριο **942BX/DVG** € 127,00 1 009420751

943BX/DG

εκθετήριο τοίχου με 43 καρυδάκια με λαβή για υψηλή ροπή, μακριά σειρά



330x260x332 mm

εκθετήριο με συλλογή **943BX/DG** € 988,00 1 009430701

	n.
● 943BX 5 - 5,5 mm	3
6 - 7 mm	6
8 - 9 - 10 mm	5
11 mm	2
12 mm	3
13 mm	5

άδειο εκθετήριο **943BX/DVG** € 127,00 1 009430751

944BX/DG

εκθετήριο τοίχου με 43 βαθιά καρυδάκια με λαβή, για υψηλή ροπή, μακριά



330x260x332 mm

εκθετήριο με συλλογή **944BX/DG** € 1.142,00 1 009440701

	n.
● 944BX 5 - 5,5 mm	3
6 - 7 mm	6
8 - 9 - 10 mm	5
11 mm	2
12 mm	3
13 mm	5

άδειο εκθετήριο **944BX/DVG** € 127,00 1 009440751

943MQ/BG

εκθετήριο τοίχου με 30 καρυδάκια με λαβή



⚡ 1000 V ⚡

330x260x332 mm

εκθετήριο με συλλογή **943MQ/BG** € 802,00 1 009430281

	n.
● 943MQ 5,5 - 6 - 7 - 8 - 10 - 13 mm	5

άδειο εκθετήριο **943BG-MQ/DV** € 127,00 1 009430285

1203/E1P

εκθετήριο τοίχου με 82 κατασβίδια



495x260x310 mm

εκθετήριο με συλλογή
1203E/E1P € 601,00 1 012031301

n.	1201	0,4x2,5x50 - 0,5x3x75 - 0,6x3,5x100 0,8x4x100 - 0,8x4x125 mm 1,0x5,5x100 - 1,0x5,5x150 - 1,2x6,5x150 mm 1,2x8x150 mm	7 6 6 5
	1202	PH0x3x60 mm PH1x4,5x80 - PH2x6x100 mm PH3x8x150 mm	7 6 5

άδειο εκθετήριο
1203E/EV1P € 158,50 1 012031351

1203/E5P

εκθετήριο τοίχου με 82 κατασβίδια



495x260x310 mm

εκθετήριο με συλλογή
1203E/E5P € 612,00 1 012031305

n.	1202	PH0x3x60 mm PH1x4,5x80 - PH1x4,5x120 PH2x6x100 - PH2x6x150 mm PH3x8x150 mm	7 6 5 5
	1204	0,4x2,5x60 - 0,5x3x100 - 0,8x4x100 mm 1,0x5x125 mm	7 6
	1209PZ	PZ0x3x60 mm PZ1x4,5x80 - PZ2x6x100 mm	7 6

άδειο εκθετήριο
1203E/EV5P € 158,50 1 012031355

1263/E78

εκθετήριο τοίχου με 78 κατασβίδια



495x260x310 mm

εκθετήριο με συλλογή
1263/E78 € 795,00 1 012630510

n.	1260	2,5x75-3x75-3,5x100 mm 4x100-4x125-5,5x100-5,5x150-6,5x150 mm 8x150 mm	7 6 4
	1262	PH0x60 mm PH1x80-PH2x100 mm PH3x150	7 6 4

άδειο εκθετήριο
1263/EV78 € 146,50 1 012630511

1203/E4P

εκθετήριο τοίχου με 85 κατασβίδια



495x260x310 mm

εκθετήριο με συλλογή
1203E/E4P € 578,00 1 012031304

n.	1201	0,4x2,5x50 - 0,5x3x75 - 0,8x4x125 mm 1,0x5,5x100 - 1,0x5,5x150 - 1,2x6,5x150 mm	7 6
	1204	0,4x2,5x60 - 0,5x3x100 - 0,8x4x100 mm 1,0x5x125 mm	7 6
	1209PZ	PZ0x3x60 mm PZ1x4,5x80 - PZ2x6x100 mm	7 6

άδειο εκθετήριο
1203E/EV4P € 158,50 1 012031354

1203/E10P

εκθετήριο τοίχου με 80 κατασβίδια



495x260x310 mm

εκθετήριο με συλλογή
1203E/E10P € 824,00 1 012031310

n.	1207TX	T6 T7 T8 T9 - T10 - T15 - T20 - T25 T27 - T30	4 3 7 6 3
	1208RTX	T9 - T10 T15 - T20 - T25 T27 - T30	3 6 3

άδειο εκθετήριο
1203E/EV10P € 158,50 1 012031360

1263/E74

εκθετήριο τοίχου με 74 κατασβίδια



495x260x310 mm

εκθετήριο με συλλογή
1263/E74 € 744,00 1 012630540

n.	1264	2,5x60 mm 3x75 mm 3x100 - 4x100 mm 4x125 - 5x150 mm 5x125 - 6,5x150 mm	7 3 4 2 4
	1262	PH 8x150 PH 3x60 - 3x100 mm PH 4,5x80 - 4,5x120 mm PH 6x100 mm PH 6x150 mm	3 7 6 10 5

άδειο εκθετήριο
1263/EV74 € 146,50 1 012630541

1263/E85

εκθετήριο τοίχου
με 85 κατασβίδια



495x260x377 mm

εκθετήριο
με συλλογή
1263/E85 € 886,00 1 012630550

	n.
● 1260 2,5x50 mm	7
2,5x75 mm	6
3x75 - 3x100 - 3,5x100 mm	7
4x100 - 4x125 - 5,5x125	6
5,5x150 - 6,5x150 mm	4
8x150 mm	4
● 1260E 10x200 mm	3
12x250 mm	2
4x30 - 6,5x30 mm	6

όδειο εκθετήριο
1263/EV85 € 146,50 1 012630551

1263/E50

εκθετήριο τοίχου
με 50 κατασβίδια



330x260x269 mm

εκθετήριο
με συλλογή
1263/E50 € 457,00 1 012630570

	n.
● 1264 2,5x60 - 3x75 - 3x100 mm	7
4x100 - 4x125 - 5x125 - 5x150 mm	6
6,5x150 mm	5

όδειο εκθετήριο
1263/EV50 € 127,00 1 012630571

1263/E39

εκθετήριο τοίχου
με 39 κατασβίδια



330x260x257 mm

εκθετήριο
με συλλογή
1263/E39 € 597,00 1 012630595

	n.
⊕ 1268RTX T9x60 - T10x80 - T15x80	6
T20x100 - T25x100 mm	4
T27x115 mm	3
T30x115 mm	3
T40x130 mm	2

όδειο εκθετήριο
1263/EV39 € 127,00 1 012630596

1263/E70

εκθετήριο τοίχου
με 70 κατασβίδια



495x260x327 mm

εκθετήριο
με συλλογή
1263/E70 € 872,00 1 012630560

	n.
⊕ 1262 PH0x60 - PH0x100 mm	7
PH1x80 - PH1x120 mm	6
PH2x100 mm	9
PH2x150 - PH3x150 mm	5
PH4x200 mm	4
⊕ 1262E PH2x150 mm	5
PH3x175 mm	4
⊕ 1262N PH1x30 - PH2x30 mm	6

όδειο εκθετήριο
1263/EV70 € 146,50 1 012630561

1263/E62

εκθετήριο τοίχου
με 62 κατασβίδια



495x260x257 mm

εκθετήριο
με συλλογή
1263/E62 € 843,00 1 012630590

	n.
⊕ 1267TX T5	5
T6	6
T7	5
T8	6
T9	5
T10 - T15 - T20	6
T25	5
T27 - T30	4
T40 - T45	2

όδειο εκθετήριο
1263/EV62 € 146,50 1 012630591

1263/E40

εκθετήριο τοίχου
με 40 κατασβίδια



330x260x327 mm

εκθετήριο
με συλλογή
1263/E40 € 529,00 1 012630580

	n.
⊕ 1269 PZ0x60 mm	7
PZ1x80 mm	6
PZ2x100 - PZ3x150 - PZ4x200 mm	5
⊕ 1269N PZ1x30 - PZ2x30 mm	6

όδειο εκθετήριο
1263/EV40 € 127,00 1 012630581

1273MQ/E1

εκθετήριο τοίχου με 40 κατασβίδια



⚡ 1000 V

330x260x332 mm

εκθετήριο με συλλογή
1273MQ/E1 € 672,00 1 012730312

+	1272MQ	PH0x60 - PH1x80 mm	n.
		PH2x100 mm	3
		PH3x150 mm	2
●	1274MQ	3x100 - 4x100 - 5,5x125 - 6,5x150 mm	5
		8x175 mm	3
		10x200 mm	2

όδειο εκθετήριο
1273BG-MQ/DV € 127,00 1 012730651

1273MQ/E4

εκθετήριο τοίχου με 43 κατασβίδια



⚡ 1000 V

330x260x332 mm

1273MQ/E4 € 913,00 1 012730315

+	1272MQF	4,5x80 - 6x100 mm	3
●	1274MQF	3,5x100 - 4,5x100 - 5,5x125 - 6,5x150 mm	3
+	1275MQ/C	4,5x80 - 6x100 mm	5
+	1276MQ/C	4,5x80 - 6x100 mm	5
+	1279MQ/F	4,5x80 mm	3
		6x100 mm	2

1273BG-MQ/DV4 € 127,00 1 012730655

1293BX/DA

εκθετήριο τοίχου με 90 κατασβίδια



495x260x332 mm

εκθετήριο με συλλογή
1293BX/DA € 1.185,00 1 012930701

●	1290	3x75 - 3,5x100 - 4x100 - 4x125 5,5x100 - 5,5x150 mm 6,5x150 mm	7 6 3
		8x150 mm	2
		10x200 mm	2
●	1290N	4x30 - 6,5x30 mm	3
+	1292	PH0x60 - PH1x80 mm	7
		PH2x100 mm	6
		PH3x150 mm	5
+	1292N	PH1x30 - PH2x30 mm	3

όδειο εκθετήριο
1293BX/DVA € 147,00 1 012930751

1293BX/DD

εκθετήριο τοίχου με 48 κατασβίδια



330x260x332 mm

εκθετήριο με συλλογή
1293BX/DD € 561,00 1 012930704

●	1294	2,5x60 - 3x75 - 3x100 - 4x100 4x150 - 5x125 mm 6,5x150 mm	7 6 6
---	------	---	-------------

όδειο εκθετήριο
1293BX/DVD € 128,00 1 012930754

1293BX/DE

εκθετήριο τοίχου με 42 κατασβίδια



330x260x332 mm

εκθετήριο με συλλογή
1293BX/DE € 837,00 1 012930705

+	1299PZ	PZ0x60 - PZ1x80 mm	n.
		PZ2x100 mm	7
		PZ3x150 - PZ4x200 mm	6
+	1299N/PZ	PZ1x30 - PZ2x30 mm	5
			6

όδειο εκθετήριο
1293BX/DVE € 128,00 1 012930755

1293BX/DF

εκθετήριο τοίχου με 59 κατασβίδια



330x260x332 mm

εκθετήριο με συλλογή
1293BX/DF € 1.108,00 1 012930706

+	1297TX	T6 - T8 - T10 - T15 - T20 - T25 T27 - T30	n. 7 6
		T40	5

όδειο εκθετήριο
1293BX/DVF € 128,00 1 012930756

C68

Beta εκθετήριο τοίχου, άδειο



1000x560x2200 mm

		€		
C68/1	1 m	2.730,00	1	068000001
C68/2	2 m	4.750,00	1	068000002
C68/3	3 m	6.770,00	1	068000003
C68/4	4 m	8.800,00	1	068000004
C68/5	5 m	10.810,00	1	068000005
C68/6	6 m	12.830,00	1	068000006
C68/7	7 m	14.860,00	1	068000007
C68/8	8 m	16.880,00	1	068000008
C68/9	9 m	18.900,00	1	068000009
C68/10	10 m	20.920,00	1	068000010

C68N

Beta εκθετήριο τοίχου, άδειο



1000x560x2200 mm

		€		
C68N/1	1 m	2.350,00	1	068000031
C68N/2	2 m	4.370,00	1	068000032
C68N/3	3 m	6.390,00	1	068000033
C68N/4	4 m	8.420,00	1	068000034
C68N/5	5 m	10.430,00	1	068000035
C68N/6	6 m	12.460,00	1	068000036
C68N/7	7 m	14.480,00	1	068000037
C68N/8	8 m	16.510,00	1	068000038
C68N/9	9 m	18.520,00	1	068000039
C68N/10	10 m	20.540,00	1	068000040

C68 G

εκθετήριο "gondola"



1000x1120x1600 mm

		€		
C68G/1	1 m	2.480,00	1	068000051
C68G/2	2 m	4.580,00	1	068000052
C68G/3	3 m	6.660,00	1	068000053
C68G/4	4 m	8.750,00	1	068000054

C88 R/1

Robur εκθετήριο τοίχου, άδειο



1000x560x2200 mm

		€		
C88R/1	1 m	2.385,00	1	088000001

C88NR/1

Robur εκθετήριο τοίχου, άδειο



1000x560x2200 mm

		€		
C88NR/1	1 m	2.055,00	1	088000031

C88VE

δίσκος εκθετήριο για C88

κατάλληλος για ρολά αλυσίδας 8120



		€		
C88VE		255,00	1	088000120

C88SE

δίσκος εκθετηρίου για κουλούρες αλυσίδας Genovese



		€		
C88SE		615,00	1	088000130

1700x600x600 mm



6888

γάντζοι για εκθετήρια C60 - C61 - C68 - C88



	€	📦	📄
6888S1	5,60	10	068880011
6888S2	5,60	10	068880012
6888D1	8,85	5	068880021
6888D2	8,85	5	068880022
6888D4	9,10	5	068880024
6888D5	9,10	5	068880025
6888T1	12,60	5	068880031
6888T2	12,60	5	068880032
6888CT	23,70	1	068880044
6888B	84,00	1	068880100
6888GA	28,00	3	068880120
6888S-1/4	50,50	1	068880605
6888S-3/8	50,50	1	068880610

6800 VE

βιτρίνα για εκθετήρια τοίχου C68 και C68 R/1

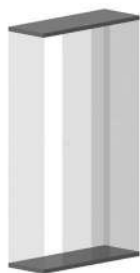

	€	📦	📄
6800VE/1 1 m	1.360,00	1	068000401
6800VE/2 2 m	2.075,00	1	068000402
6800VE/3 3 m	2.790,00	1	068000403
6800VE/4 4 m	3.500,00	1	068000404
6800VE/5 5 m	4.220,00	1	068000405



	€	📦	📄
6800AE	271,00	1	068000145
6800AI	561,00	1	068000140
6800AD/P	954,00	1	068000143



	€	📦	📄
6800CB/100	314,00	1	068000104
6800FB/100	110,50	1	068000109
6800FO/100	75,50	1	068000108
6800PL	318,00	1	068000137
6800RP/100	100,50	1	068000150
6800GR/37	42,50	1	068000159

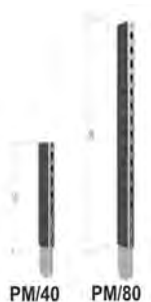

	€	📦	📄
6800PM/40	100,50	1	068000171
6800PM/80	136,00	1	068000172

6600 M/14

συλλογή με 154 εργαλεία, με γάντζους χωρίς πίνακα



	€	📦	📄
6600 M/14	2.970,00	1	066000014

6600 M/22

συλλογή με 108 εργαλεία, με γάντζους χωρίς πίνακα



	€	📦	📄
6600 M/22	2.010,00	1	066000022

6600 M/27

συλλογή με 25 εργαλεία, με γάντζους χωρίς πίνακα



	€	📦	📄
6600 M/27	1.400,00	1	066000027

6600 M/29

συλλογή με 173 εργαλεία, με γάντζους χωρίς πίνακα

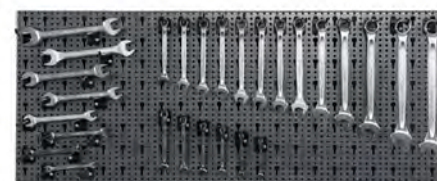

	€	📦	📄
6600 M/29	2.620,00	1	066000029

6600 M/33

συλλογή με 37 εργαλεία, με γάντζους χωρίς εκθετήριο



	€	📦	📄
6600 M/33	2.235,00	1	066000033

Beta

6600 M/40

συλλογή 100 εργαλείων,
με στηρίγματα χωρίς πίνακα



6600 M/40 € 3.330,00 1 066000040

6600 M/42

συλλογή με 65 εργαλεία με γάντζους χωρίς
εκθετήριο



6600 M/42 € 2.145,00 1 066000042

6600 M/44

συλλογή με 48 εργαλεία, με γάντζους χωρίς
πίνακα

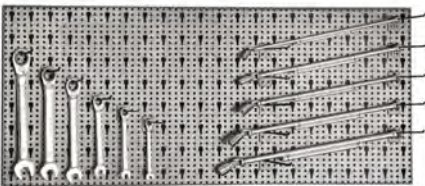

6600 M/44 € 1.860,00 1 066000044

6600 M/47

συλλογή με 65 εργαλεία,
με γάντζους χωρίς πίνακα



6600 M/47 € 1.995,00 1 066000047

6600 M/51

συλλογή με 257 εργαλεία
με γάντζους χωρίς πίνακα



6600 M/51 € 3.550,00 1 066000051

6600 M/52

συλλογή με 176 εργαλεία
με γάντζους χωρίς πίνακα



6600 M/52 € 2.320,00 1 066000052

6600 M/58

συλλογή με 150 εργαλεία
με γάντζους χωρίς πίνακα



6600 M/58 € 2.520,00 1 066000058

6600 M/59

συλλογή με 220 εργαλεία, με γάντζους χωρίς
πίνακα



6600 M/59 € 2.690,00 1 066000059

6600 M/61

συλλογή με 71 εργαλεία,
με γάντζους χωρίς πίνακα

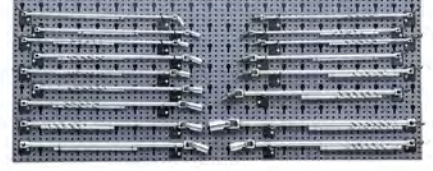

6600 M/61 € 3.210,00 1 066000061

6600 M/62

συλλογή με 28 εργαλεία, με γάντζους χωρίς
πίνακα



6600 M/62 € 754,00 1 066000062

6600 M/63

συλλογή με 110 εργαλεία
με γάντζους χωρίς πίνακα

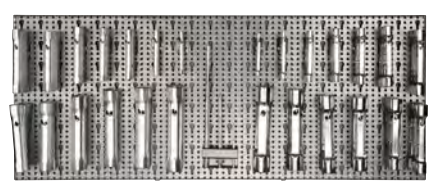

6600 M/63 € 2.910,00 1 066000063

6600 M/73

συλλογή με 68 εργαλεία
με γάντζους χωρίς πίνακα

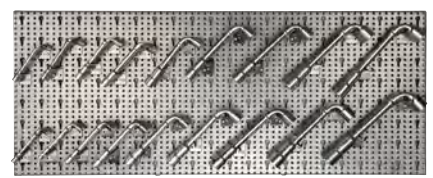

6600 M/73 € 1.905,00 1 066000073

6600 M/112

συλλογή με 329 εργαλεία,
με γάντζους χωρίς πίνακα



6600 M/112 € 3.130,00 1 066000112

6600 M/116

συλλογή με 306 εργαλεία,
με γάντζους χωρίς πίνακα



6600 M/116 € 2.940,00 1 066000116

6600 M/120

συλλογή 163 εργαλείων,
με στηρίγματα χωρίς πίνακα



6600 M/120 € 2.125,00 1 066000120

6600 M/125

συλλογή 133 εργαλείων,
με στηρίγματα χωρίς πίνακα



6600 M/125 € 1.830,00 1 066000125

6600 M/126

συλλογή με 55 εργαλεία,
με στηρίγματα χωρίς πίνακα



6600 M/126 € 1.128,00 1 066000126

6600 M/131

συλλογή με 92 εργαλεία,
με γάντζους χωρίς πίνακα



6600 M/131 € 3.500,00 1 066000131

6600 M/174

συλλογή με 13 εργαλεία, με γάντζους χωρίς
εκθετήριο



6600 M/174 € 5.320,00 1 066000174

6600 M/175

συλλογή με 12 εργαλεία με γάντζους χωρίς
εκθετήριο



6600 M/175 € 3.840,00 1 066000175

6600 M/217

συλλογή με 74 εργαλεία, με γάντζους χωρίς
πίνακα



6600 M/217 € 3.460,00 1 066000217

6600 M/218

συλλογή με 58 εργαλεία, με γάντζους χωρίς
πίνακα



6600 M/218 € 1.830,00 1 066000218

6600 M/222

συλλογή με 74 εργαλεία, με γάντζους χωρίς
πίνακα



6600 M/222 € 2.810,00 1 066000222

6600 M/223

συλλογή με 58 εργαλεία, με γάντζους χωρίς
πίνακα



6600 M/223 € 2.390,00 1 066000223

6600 M/230

συλλογή 78 εργαλείων,
με στηρίγματα χωρίς πίνακα



6600 M/230 € 3.070,00 1 066000230

6600 M/236

συλλογή με 31 εργαλεία,
με γάντζους χωρίς πίνακα



6600 M/236 € 1.730,00 1 066000236

6600 M/241

συλλογή με 43 εργαλεία,
με γάντζους χωρίς πίνακα



6600 M/241 € 1.490,00 1 066000241

6600 M/242

συλλογή με 91 εργαλεία, με γάντζους χωρίς
πίνακα



6600 M/242 € 3.550,00 1 066000242

6600 M/253

συλλογή με 60 εργαλεία, με γάντζους χωρίς
πίνακα



6600 M/253 € 2.480,00 1 066000253

6600 M/311

συλλογή με 114 εργαλεία,
με γάντζους χωρίς πίνακα



6600 M/311 € 1.510,00 1 066000311

6600 M/315

συλλογή 149 εργαλείων,
με στηρίγματα χωρίς πίνακα



6600 M/315 € 2.510,00 1 066000315

6600 M/320

συλλογή 98 εργαλείων,
με στηρίγματα χωρίς πίνακα



6600 M/320 € 2.180,00 1 066000320

6600 M/326

συλλογή με 155 εργαλεία,
με γάντζους χωρίς πίνακα



6600 M/326 € 1.755,00 1 066000326

6600 M/327

συλλογή με 101 εργαλεία,
με γάντζους χωρίς πίνακα



6600 M/327 € 1.440,00 1 066000327

6600 M/330

συλλογή με 110 εργαλεία,
με γάντζους χωρίς πίνακα



6600 M/330 € 1.182,00 1 066000330

6600 M/371

συλλογή με 162 εργαλεία, με γάντζους χωρίς
πίνακα



6600 M/371 € 1.425,00 1 066000371

6600 M/380

συλλογή με 71 εργαλεία,
με στηρίγματα χωρίς πλίνακα



6600 M/380 € 916,00 1 066000380

6600 M/406

συλλογή με 107 εργαλεία, με γάντζους χωρίς
πλίνακα



6600 M/406 € 1.535,00 1 066000406

6600 M/417

συλλογή με 43 εργαλεία, με γάντζους χωρίς
πλίνακα



6600 M/417 € 1.330,00 1 066000417

6600 M/423

συλλογή με 30 εργαλεία, με γάντζους χωρίς
εκθετήριο



6600 M/423 € 1.320,00 1 066000423

6600 M/424

συλλογή με 36 εργαλεία, με γάντζους χωρίς
εκθετήριο



6600 M/424 € 1.405,00 1 066000424

6600 M/427

συλλογή 24 εργαλείων,
με στηρίγματα χωρίς πλίνακα



6600 M/427 € 1.435,00 1 066000427

6600 M/430

συλλογή 29 εργαλείων,
με στηρίγματα χωρίς πλίνακα



6600 M/430 € 1.400,00 1 066000430

6600 M/440

συλλογή 140 εργαλείων,
με στηρίγματα χωρίς πλίνακα

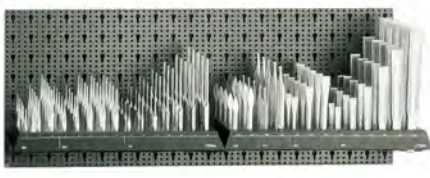

6600 M/440 € 2.650,00 1 066000440

6600 M/456

συλλογή με 41 εργαλεία,
με γάντζους χωρίς πλίνακα



6600 M/456 € 1.900,00 1 066000456

6600 M/465

συλλογή με 36 εργαλεία, με γάντζους χωρίς
εκθετήριο



6600 M/465 € 2.430,00 1 066000465

6600 M/480

συλλογή 18 εργαλείων,
με στηρίγματα χωρίς πλίνακα



6600 M/480 € 1.530,00 1 066000480

6600 M/485

συλλογή 12 εργαλείων,
με στηρίγματα χωρίς πλίνακα



6600 M/485 € 1.103,00 1 066000485

6600 M/510

συλλογή 16 εργαλείων,
με στηρίγματα χωρίς πίνακα



6600 M/510 € 1.520,00 1 066000510

6600 M/532

συλλογή με 24 εργαλεία
με γάντζους χωρίς πίνακα



6600 M/532 € 1.240,00 1 066000532

6600 M/534

συλλογή με 51 εργαλεία,
με γάντζους χωρίς πίνακα



6600 M/534 € 1.980,00 1 066000534

6600 M/542

συλλογή με 53 εργαλεία,
με γάντζους χωρίς πίνακα



6600 M/542 € 1.230,00 1 066000542

6600 M/548

συλλογή με 37 εργαλεία, με γάντζους χωρίς
πίνακα



6600 M/548 € 1.124,00 1 066000548

6600 M/561

συλλογή με 60 εργαλεία,
με γάντζους χωρίς πίνακα



6600 M/561 € 1.615,00 1 066000561

6600 M/583

συλλογή με 22 εργαλεία
με γάντζους χωρίς πίνακα



6600 M/583 € 1.129,00 1 066000583

6600 M/643

συλλογή με 90 εργαλεία,
με στηρίγματα χωρίς πίνακα



6600 M/643 € 2.710,00 1 066000643

6600 M/650

συλλογή 28 εργαλείων,
με στηρίγματα χωρίς πίνακα



6600 M/650 € 2.455,00 1 066000650

6600 M/657

συλλογή με 17 εργαλεία,
με γάντζους χωρίς πίνακα



6600 M/657 € 2.110,00 1 066000657

6600 M/658

συλλογή με 14 εργαλεία
με γάντζους χωρίς πίνακα

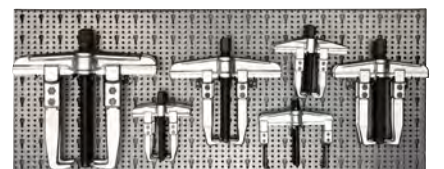

6600 M/658 € 2.520,00 1 066000658



6600 M/716

συλλογή με 64 εργαλεία,
με γάντζους χωρίς πίνακα



6600 M/716 € 2.660,00 1 066000716

6600 M/813

συλλογή με 25 εργαλεία, με γάντζους χωρίς
εκθετήριο



6600 M/813 € 1.530,00 1 066000813

6600 M/842

συλλογή με 36 εργαλεία, με γάντζους χωρίς
εκθετήριο



6600 M/842 € 1.990,00 1 066000842

6600 M/852

συλλογή με 560 λειαντικά, με γάντζους χωρίς
πίνακα



6600 M/852 € 1.920,00 1 066000852

6600 M/856

συλλογή με 560 λειαντικά, με γάντζους χωρίς
πίνακα



6600 M/856 € 2.020,00 1 066000856

6600 M/857

συλλογή με 560 λειαντικά, με γάντζους χωρίς
πίνακα



6600 M/857 € 2.120,00 1 066000857

6600 M/871

συλλογή με 120 λειαντικά με γάντζους χωρίς
εκθετήριο



6600 M/871 € 861,00 1 066000871

6600 M/878

συλλογή με 100 λειαντικά με γάντζους χωρίς
εκθετήριο



6600 M/878 € 809,00 1 066000878

6600 M/881

συλλογή με 300 λειαντικά
με δίσκο εκθετήριο



6600 M/881 € 2.390,00 1 066000881

Robur

8600 R/11

συλλογή με 374 εξαρτήματα για
συρματόσχοινα, με γάντζους χωρίς πίνακα



8600 R/11 € 1.840,00 1 086000011

8600 R/12

συλλογή με 259 εξαρτήματα για
συρματόσχοινα,
με γάντζους χωρίς πίνακα

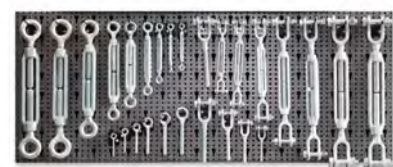

8600 R/12 € 1.815,00 1 086000012



8600 R/13

συλλογή με 230 εξαρτήματα για συρματόσχοινα, χωρίς πίνακα



8600 R/13 € 1.520,00 1 086000013

8600 R/113

συλλογή με 1862 εξαρτήματα για συρματόσχοινα, με γάντζους χωρίς πίνακα



8600 R/113 € 2.125,00 1 086000113

8600 R/114

συλλογή με 1045 εξαρτήματα για συρματόσχοινα, με γάντζους χωρίς πίνακα



8600 R/114 € 2.090,00 1 086000114

8600 R/225

συλλογή με 64 εξαρτήματα ΠΟΙΟΤΗΤΑΣ 8, με γάντζους χωρίς πίνακα



8600 R/225 € 1.430,00 1 086000225

8600 R/412

συλλογή με 348 ΑΝΟΞΕΙΔΩΤΑ εξαρτήματα για συρματόσχοινα, με γάντζους χωρίς πίνακα

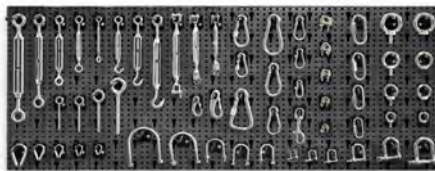

8600 R/412 € 2.110,00 1 086000412

8600 R/511

συλλογή με 11 καρούλια με αλυσίδες Genovese, με δίσκο εκθετηρίου



8600 R/511 € 1.755,00 1 086000511

8600 R/601

συλλογή με 50 ιμάντες με καστίνα με πλέγμα, γάντζους και ράφι, χωρίς πίνακα



8600 R/601 € 1.160,00 1 086000601
C88/R601 € 343,00 1 088000160

8600 R/611

συλλογή με 52 ιμάντες ανύψωσης με πλέγμα, χωρίς πίνακα



8600 R/611 € 918,00 1 086000611
C88/R611 € 201,00 1 088000161



Beta

ΥΠΟΔΗΜΑΤΑ ΑΣΦΑΛΕΙΑΣ



Με εσωτερική αντιδιδεισδυτική σόλα



Αντοχή σε επαναλαμβανόμενη κάμψη > 60.000



Με προστασία δακτύλων



Εξωτερική σόλα ανθεκτική στη θερμότητα επαφής (300 °C/min.)



Αντιστατικά υποδήματα



Μη μαγνητικά υποδήματα, εντελώς απαλλαγμένα από μεταλλικά μέρη



Απορρόφηση ενέργειας στην περιοχή του καθίσματος



Υποδήματα που έχουν σχεδιαστεί για να εξασφαλίζουν τη συνεχή διάχυση των ηλεκτροστατικών φορτίων από το σώμα του χρήστη στο έδαφος



Εξωτερική σόλα ανθεκτική σε πετρέλαιο, υδρογονάνθρακες και διαλύτες



Υποδήματα με φαρδύ κορμό (11) για βελτιωμένη άνεση



Αντιολισθητική σόλα



Υποδήματα που έχουν σχεδιαστεί για να παρέχουν μόνωση από το ψύχος (-20 °C)

ΠΡΟΕΙΔΟΠΟΙΗΣΕΙΣ

Πριν από τη χρήση, βεβαιωθείτε ότι τα υποδήματα πληρούν τις απαιτήσεις χρήσης σας και έχουν την κατάλληλη κατηγορία προστασίας, ανάλογα με τον τύπο και τον χώρο εργασίας. Τα υποδήματα που κατασκευάζονται από την Beta Utensili συμμορφώνονται με τα ισχύοντα ΕΥΡΩΠΑΪΚΑ ΠΡΟΤΥΠΑ. Ο εργοδότης διασφαλίζει ότι παρέχεται κατάλληλος εξοπλισμός ατομικής προστασίας στους εργαζομένους που ενδέχεται να εκτεθούν σε κίνδυνο (χαρακτηριστικά και κατηγορία ΜΑΠ).

ΠΑΛΑΙΟΤΗΤΑ

Λόγω των πολυάριθμων παραγόντων που υπεισέρχονται (υγρασία κατά την αποθήκευση και δομικές αλλαγές στα υλικά με την πάροδο του χρόνου), η ακριβής διάρκεια ζωής του υποδήματος δεν μπορεί να προσδιοριστεί. Σε γενικές γραμμές, τα υποδήματα που κατασκευάζονται εξ ολοκλήρου από πολυουρεθάνη ή με σόλες από πολυουρεθάνη έχουν αναμενόμενη μέγιστη διάρκεια ζωής τρία έτη από την ημερομηνία κατασκευής. Τα υποδήματα που κατασκευάζονται εξ ολοκλήρου από PVC έχουν αναμενόμενη διάρκεια ζωής πέντε έτη από την ημερομηνία κατασκευής- ενώ τα υποδήματα με δερμάτινο πάνω μέρος και τα υποδήματα που κατασκευάζονται από καιουτσούκ, θερμοπλαστικό υλικό και EVA έχουν αναμενόμενη μέγιστη διάρκεια ζωής δέκα έτη από την ημερομηνία κατασκευής. Οι περίοδοι αυτές ισχύουν για καινούργια υποδήματα, συσκευασμένα και αποθηκευμένα υπό ελεγχόμενες συνθήκες.

ΕΥΡΩΠΑΪΚΟΙ ΚΑΝΟΝΙΣΜΟΙ EN ISO 20345:2011 - EN ISO 20347:2012

ΣΥΜΜΟΡΦΩΣΗ ΜΕ ΤΟ EN ISO 20345:2011

Αυτό το πρότυπο καθορίζει βασικές και πρόσθετες (προαιρετικές) απαιτήσεις για υποδήματα ασφαλείας για γενικούς σκοπούς. Τα υποδήματα σύμφωνα με το EN ISO 20345: 2011 φέρουν την ένδειξη "S" (= Ασφάλεια), με προστατευτικά δακτύλων ανθεκτικά σε κρούση 200Joules.

ΣΥΜΜΟΡΦΩΣΗ ΜΕ ΤΟ EN ISO 20347:2012

Αυτό το πρότυπο καθορίζει βασικές και πρόσθετες (προαιρετικές) απαιτήσεις για εργασιακά υποδήματα που δεν εκτίθενται σε μηχανικούς κινδύνους (πρόσκρουση ή συμπίεση). Τα υποδήματα σύμφωνα με το EN ISO 20347: 2012 φέρουν την ένδειξη "O" (= Εργασιακά). Μοιράζεται τα ίδια χαρακτηριστικά με τα παραπάνω υποδήματα, αν και δεν απαιτούνται προστατευτικά δακτύλων ή ενδιάμεσες αντιδιδεισδυτικές σόλες.

Εκτός από τις βασικές απαιτήσεις του EN ISO 20345: 2011, τα υποδήματα μπορεί επίσης να πληρούν ορισμένες πρόσθετες απαιτήσεις, οι οποίες πρέπει να ταυτοποιούνται με σύμβολα ή κατηγορίες και να αναγράφονται στην ετικέτα που εφαρμόζεται στη γλώσσα των υποδημάτων.

ΕΥΡΩΠΑΪΚΟΙ ΚΑΝΟΝΙΣΜΟΙ EN ISO 20345:2022 - EN ISO 20347:2022

ΣΥΜΜΟΡΦΩΣΗ ΜΕ ΤΟ EN ISO 20345:2022

Αυτό το πρότυπο καθορίζει βασικές και πρόσθετες (προαιρετικές) απαιτήσεις για υποδήματα ασφαλείας για γενικούς σκοπούς. Τα υποδήματα σύμφωνα με το EN ISO 20345: 2011 φέρουν την ένδειξη "S" (= Ασφάλεια), με προστατευτικά δακτύλων ανθεκτικά σε κρούση 200Joules.

ΣΥΜΜΟΡΦΩΣΗ ΜΕ ΤΟ EN ISO 20347:2022

Αυτό το πρότυπο καθορίζει βασικές και πρόσθετες (προαιρετικές) απαιτήσεις για εργασιακά υποδήματα που δεν εκτίθενται σε μηχανικούς κινδύνους (πρόσκρουση ή συμπίεση). Τα υποδήματα σύμφωνα με το EN ISO 20347: 2012 φέρουν την ένδειξη "O" (= Εργασιακά). Μοιράζεται τα ίδια χαρακτηριστικά με τα παραπάνω υποδήματα, αν και δεν απαιτούνται προστατευτικά δακτύλων ή ενδιάμεσες αντιδιδεισδυτικές σόλες.

Εκτός από τις βασικές απαιτήσεις του EN ISO 20345: 2011, τα υποδήματα μπορεί επίσης να πληρούν ορισμένες πρόσθετες απαιτήσεις, οι οποίες πρέπει να ταυτοποιούνται με σύμβολα ή κατηγορίες και να αναγράφονται στην ετικέτα που εφαρμόζεται στη γλώσσα των υποδημάτων.

Πληροφορίες για υποδήματα με ανθεκτικά στη διάτρηση ένθετα

Η αντίσταση στη διάτρηση αυτού του υποδήματος δοκιμάστηκε στο εργαστήριο, με τη χρήση τυποποιημένων καρπιών και δύναμης. Τα καρφία μικρότερης διαμέτρου και τα υψηλότερα στατικά ή δυναμικά φορτία συνδέονται με υψηλότερο κίνδυνο διάτρησης. Υπό αυτές τις συνθήκες, πρέπει να λαμβάνονται υπόψη πρόσθετα προληπτικά μέτρα. Τα υποδήματα ατομικής προστασίας διατίθενται επί του παρόντος με τρεις διαφορετικούς τύπους ανθεκτικών στη διάτρηση ενθέτων. Αυτά μπορεί να είναι είτε μεταλλικά είτε μη μεταλλικά ένθετα και πρέπει να επιλέγονται με βάση τους κινδύνους που συνδέονται με το είδος της εργασίας. Και οι τρεις τύποι ενθέτων παρέχουν προστασία από τον κίνδυνο διάτρησης- ωστόσο, το καθένα έχει διαφορετικά πλεονεκτήματα ή μειονεκτήματα, όπως τα ακόλουθα:

- **Μεταλλικό ένθετο ανθεκτικό στη διάτρηση:** η αντίσταση στη διάτρηση επηρεάζεται λιγότερο από το σχήμα του αιχμηρού αντικειμένου (π.χ. διάμετρος, γεωμετρία, μυτερό σχήμα), αλλά δεν καλύπτει ολόκληρη την επιφάνεια του κάτω μέρους του υποδήματος, λόγω των περιορισμών στις διαστάσεις που απαιτούνται για την παραγωγή υποδημάτων.
- **Μη μεταλλικό ένθετο ανθεκτικό στη διάτρηση (PS):** είναι ελαφρύ, εύκαμπτο και παρέχει μεγάλη περιοχή κάλυψης σε σύγκριση με ένα μεταλλικό, αλλά η αντοχή στη διάτρηση μπορεί να ποικίλλει σε μεγαλύτερο βαθμό, ανάλογα με το σχήμα του αιχμηρού αντικειμένου (π.χ. διάμετρος, γεωμετρία, μυτερό σχήμα). Ο τύπος PS παρέχει μεγαλύτερη προστασία έναντι αντικειμένων μικρότερης διαμέτρου από τον τύπο PL.

ΤΑΞΙΝΟΜΗΣΗ ΥΠΟΔΗΜΑΤΩΝ

- **Κατηγορία I:** Υποδήματα από δέρμα και άλλα υλικά, εκτός από υποδήματα από καουτσούκ και πολυμερή.
- **Υποδήματα κατηγορίας II:** Υποδήματα εξ ολοκλήρου από καουτσούκ (δηλαδή εξ ολοκλήρου βουλκανισμένα) ή εξ ολοκλήρου πολυμερή (δηλαδή εξ ολοκλήρου χυτά).

ΒΑΣΙΚΕΣ ΑΠΑΙΤΗΣΕΙΣ

- **Ολόκληρα υποδήματα:** ύψος του άνω μέρους- περιοχή φτέρνας- κατασκευαστικές επιδόσεις της εξωτερικής σόλας (κατασκευή και αντοχή συγκόλλησης άνω μέρους/εξωτερικής σόλας)- ιδιότητες προστασίας των δακτύλων και του προστατευτικού των δακτύλων (εκτός από τα υποδήματα που υπάγονται στο πρότυπο EN ISO 20347), αντοχή στην ολίσθηση.
- **Άνω:** ιδιότητες των υλικών του άνω μέρους, της επένδυσης, της γλώσσας, της σόλας/του υποδήματος (αντοχή στο σχίσιμο, αντοχή στην τριβή, ιδιότητες εφελκυσμού, διαπερατότητα υδρατμών, pH, απορρόφηση και επαναφορά της σόλας/του υποδήματος).
- **Εξωτερική σόλα:** αντοχή στην κατασκευή και το σχίσιμο, αντοχή στην τριβή, αντοχή στην κάμψη, αντοχή στην υδρόλυση, αντοχή στη συγκόλληση μεταξύ των στρώσεων και αντοχή στα έλαια υδρογονανθράκων.

ΚΑΤΗΓΟΡΙΑ ΠΡΟΣΤΑΣΙΑΣ	EN ISO 20345:2011				EN ISO 20347:2012				EN ISO 20345:2011		EN ISO 20347:2012		ΕΛΑΧΙΣΤΕΣ ΤΙΜΕΣ ΑΠΑΙΤΗΣΗΣ
	SB	S1	S2	S3	0B	01	02	03	S4	S5	04	05	
Κλειστό πίσω μέρος	0	X	X	X	0	X	X	X	X	X	X	X	
Προστατευτικά δακτύλων ανθεκτικά σε κρούση 200 Joules	X	X	X	X	-	-	-	-	X	X	-	-	
A Αντιστατικά υποδήματα	0	X	X	X	0	X	X	X	X	X	X	X	Ηλεκτρική αντίσταση >100 kΩ, ≤1000 MΩ
E Απορρόφηση ενέργειας στην περιοχή της φτέρνας	0	X	X	X	0	X	X	X	X	X	X	X	> 20 Joules
WRU Υδατοαπωθητικό πάνω μέρος	0	-	X	X	0	-	X	X	-	-	-	-	Δείσδυση: <0.2 g x 60 min Απώθηση: <30% x 60 min.
P Αντιδεδειγμένη σόλα	0	0	-	X	0	0	-	X	0	X	0	X	> 1100 N
CI Cold insulation	0	0	0	0	0	0	0	0	0	0	0	0	Θερμ. μείωση της εσωτερικής επιφάνειας της σόλας: <10°C
HI Θερμομόωση	0	0	0	0	0	0	0	0	0	0	0	0	Θερμ. αύξηση της εσωτερικής επιφάνειας της σόλας: <22°C
HRO Αντοχή στη θερμότητα της σόλας	0	0	0	0	0	0	0	0	0	0	0	0	Αντοχή ως 300°
WR Υδατοαπωθητικά	0	0	0	0	0	0	0	0	-	-	-	-	Απώθηση: < 3 cm ²
FO Ανθεκτική σε καύσιμα και λάδια σόλα	0	X	X	X	0	0	0	0	X	X	0	0	Αύξηση όγκου εξωτερικής σόλας <12%
SRC Αντιολισθητική σόλα	X	X	X	X	X	X	X	X					SRA + SRB απαιτήσεις

X	Υποχρεωτική απαίτηση για κατηγορία προστασίας
0	Προαιρετική απαίτηση προστίθεται στις υποχρεωτικές, εάν σημειώνεται κατά τη σήμανση
-	Μη υποχρεωτική απαίτηση, ελέγξτε τη σφράγιση υποδημάτων

Αντιστατικά υποδήματα:

Τα αντιστατικά υποδήματα πρέπει να χρησιμοποιούνται όταν υπάρχει ανάγκη ελαχιστοποίησης της συσσώρευσης ηλεκτροστατικών φορτίων, ώστε να αποκλειστεί ο κίνδυνος ανάφλεξης εύφλεκτων ουσιών και ατμών, και σε περίπτωση ύπαρξης κινδύνου ηλεκτρικής εκκένωσης από ζωντανά μέρη. Τα αντιστατικά υποδήματα δεν παρέχουν προστασία από ηλεκτροπληξία, καθώς δημιουργεί μόνο ηλεκτρική αντίσταση μεταξύ του δαπέδου και του ποδιού. Εάν ο κίνδυνος ηλεκτροπληξίας δεν μπορεί να αποκλειστεί πλήρως, πρέπει να ληφθούν πρόσθετες προφυλάξεις ως μέρος ενός περιοδικού σχεδίου πρόληψης ατυχημάτων στο χώρο εργασίας. Για την αντιστάθμιση των αντιστατικών απαιτήσεων, τα υποδήματα δεν πρέπει να τροποποιούνται.

Μονωμένα υποδήματα:

Τα μονωμένα υποδήματα παρέχουν ηλεκτρική προστασία από τυχαίες επαφές με τάσεις έως 1000 V, υπό την προϋπόθεση ότι οι συνθήκες χρήσης είναι τέτοιες ώστε να μην τροποποιούν ή να αλλάζουν την ηλεκτρική αντίσταση υπό την επίδραση της υγρασίας. Πρέπει να επισημανθεί ότι η ηλεκτρική αντίσταση αναφέρεται μόνο στο κάτω, και όχι στο πάνω μέρος των υποδημάτων.

Ηλεκτρικές κατηγορίες υποδημάτων:

Κατηγορία 00 500V CA ή 750V CC

Κατηγορία 0 1000V CA ή 1500V CC

Υποδήματα διασκόρπισης στατικού ηλεκτρισμού για περιβάλλοντα EPA:

Τα υποδήματα διασκόρπισης, τα οποία είναι ειδικά σχεδιασμένα για περιβάλλοντα EPA (ESDS), επιτρέπουν την απομάκρυνση ηλεκτροστατικών φορτίων από το σώμα του φορέα με συνεχή και ελεγχόμενο τρόπο, ώστε να προστατεύονται τα ηλεκτρονικά εξαρτήματα και συσκευές από ηλεκτροστατικά φαινόμενα. Η τιμή αναφοράς της αντίστασης στο έδαφος σύμφωνα με το CEI EN 61340-5-1: 2016, για το χρήστη / τα υποδήματα / το δάπεδο, είναι <1 x 10⁹ Ω.

EN ISO 20345:2022 - EN ISO 20347:2022 ΒΑΣΙΚΕΣ ΑΠΑΙΤΗΣΕΙΣ + ΠΡΟΣΘΕΤΕΣ ΑΠΑΙΤΗΣΕΙΣ ΓΙΑ ΥΠΟΔΗΜΑΤΑ

ΤΑΞΙΝΟΜΗΣΗ ΥΠΟΔΗΜΑΤΩΝ

- **Κατηγορία I:** Υποδήματα από δέρμα και άλλα υλικά, εκτός από υποδήματα από καουτσούκ και πολυμερή.
- **Υποδήματα κατηγορίας II:** Υποδήματα εξ ολοκλήρου από καουτσούκ (δηλαδή εξ ολοκλήρου βουλκανισμένα) ή εξ ολοκλήρου πολυμερή (δηλαδή εξ ολοκλήρου χυτά).

ΒΑΣΙΚΕΣ ΑΠΑΙΤΗΣΕΙΣ

- **Ολόκληρα υποδήματα:** ύψος του άνω μέρους- περιοχή φτέρνας- κατασκευαστικές επιδόσεις της εξωτερικής σόλας (κατασκευή και αντοχή συγκόλλησης άνω μέρους/εξωτερικής σόλας)- ιδιότητες προστασίας των δακτύλων και του προστατευτικού των δακτύλων (εκτός από τα υποδήματα που υπάγονται στο πρότυπο EN ISO 20347), αντοχή στην ολίσθηση.
- **Άνω:** ιδιότητες των υλικών του άνω μέρους, της επένδυσης, της γλώσσας, της σόλας/του υποδήματος (αντοχή στο σχίσιμο, αντοχή στην τριβή, ιδιότητες εφελκυσμού, διαπερατότητα υδρατμών, pH, απορρόφηση και επαναφορά της σόλας/του υποδήματος).
- **Εξωτερική σόλα:** αντοχή στην κατασκευή και το σχίσιμο, αντοχή στην τριβή, αντοχή στην κάμψη, αντοχή στην υδρόλυση, αντοχή στη συγκόλληση μεταξύ των στρώσεων και αντοχή στα έλαια υδρογονανθράκων.

KATEGORIA OCHRONNA	EN ISO 20345:2022											EN ISO 20347:2022						ΑΠΑΙΤΗΣΕΙΣ
	SB	S1	S2	S3	S3L	S3S	S6	S7	S7L	S7S	OB	O1	O2	O3	O3L	O3S		
Κατηγορία	I o II	I	I	I	I	I	I	I	I	I	I o II	I	I	I	I	I		
Κλειστή περιοχή φτέρνας	0	X	X	X	X	X	X	X	X	X	0	X	X	X	X	X		
Προστατευτικό δακτύλων ανθεκτικό σε κρούση 200 Joules	X	X	X	X	X	X	X	X	X	X	-	-	-	-	-	-		
Τρακτερωτή σόλα	0	0	0	X	X	X	0	X	X	X	0	0	0	X	X	X		
P Αντοχή στη διάτρηση (μεταλλικό ένθετο P)	0	0	0	X	-	-	0	X	-	-	0	0	0	X	-	-		
PL Αντοχή στη διάτρηση (μη μεταλλικό ένθετο, δοκιμή με καρφί, Ø 4,5 mm)	0	0	0	-	X	-	0	-	X	-	0	0	0	-	X	-		
PS Αντοχή στη διάτρηση (μη μεταλλικό ένθετο, δοκιμή με καρφί, Ø 3,0 mm)	0	0	0	-	-	X	0	-	-	X	0	0	0	-	-	X		
A Αντιστατικά υποδήματα	0	X	X	X	X	X	X	X	X	X	0	X	X	X	X	X		
HI Θερμομόνωση του συμπλέγματος της σόλας	0	0	0	0	0	0	0	0	0	0	0	0	0	0	0	0		
CI Ψυχρή μόνωση του συμπλέγματος της σόλας	0	0	0	0	0	0	0	0	0	0	0	0	0	0	0	0		
E Απορρόφηση ενέργειας στην περιοχή της φτέρνας	0	X	X	X	X	X	X	X	X	X	0	X	X	X	X	X		
WR Αντοχή στο νερό	0	0	0	0	0	0	X	X	X	X	0	0	0	0	0	0		
SC Αντοχή στην τριβή του προστατευτικού καλύμματος	0	0	0	0	0	0	0	0	0	0	0	0	0	0	0	0		
SR Αντοχή στην ολίσθηση σε κεραμικό δάπεδο με γλυκερίνη	X	X	X	X	X	X	X	X	X	X	X	X	X	X	X	X		
WPA Διείσδυση και απορρόφηση νερού	0	0	X	X	X	X	-	-	-	-	0	0	X	X	X	X		
HRO Αντοχή σε θερμή επαφή	0	0	0	0	0	0	0	0	0	0	0	0	0	0	0	0		
FO Αντοχή στους υδρογονάνθρακες	0	0	0	0	0	0	0	0	0	0	0	0	0	0	0	0		
LG Λαβή σκάλας	0	0	0	0	0	0	0	0	0	0	0	0	0	0	0	0		

X	Υποχρεωτική απαίτηση για κατηγορία προστασίας
O	Προαιρετική απαίτηση προστίθεται στις υποχρεωτικές, εάν σημειώνεται κατά τη σήμανση
-	Μη υποχρεωτική απαίτηση, ελέγξτε τη σφράγιση υποδημάτων

Μερικώς αγωγή υποδήματα

Τα μερικώς αγωγή υποδήματα πρέπει να χρησιμοποιούνται εάν είναι απαραίτητο να ελαχιστοποιηθούν τα ηλεκτροστατικά φορτία στον συντομότερο δυνατό χρόνο, π.χ. κατά το χειρισμό εκρηκτικών υλών. Τα ηλεκτρικά αγωγή υποδήματα δεν πρέπει να χρησιμοποιούνται εάν δεν έχει εξαιρεθεί πλήρως ο κίνδυνος ηλεκτροπληξίας από οποιαδήποτε ηλεκτρική συσκευή ή ηλεκτροφόρα μέρη με εναλλασσόμενη ή συνεχή τάση. Προκειμένου να διασφαλιστεί ότι τα υποδήματα αυτά είναι μερικώς αγωγή, έχει καθοριστεί να έχουν ανώτατο όριο αντίστασης 100 kΩ στη νέα τους κατάσταση.

Αντιστατικά υποδήματα:

Τα αντιστατικά υποδήματα πρέπει να χρησιμοποιούνται όταν υπάρχει ανάγκη ελαχιστοποίησης της συσσώρευσης ηλεκτροστατικών φορτίων, ώστε να αποκλειστεί ο κίνδυνος ανάφλεξης εύφλεκτων ουσιών και ατμών, και σε περίπτωση ύπαρξης κινδύνου ηλεκτρικής εκκένωσης από ζωντανά μέρη. Τα αντιστατικά υποδήματα δεν παρέχουν προστασία από ηλεκτροπληξία, καθώς δημιουργεί μόνο ηλεκτρική αντίσταση μεταξύ του δαπέδου και του ποδιού. Εάν ο κίνδυνος ηλεκτροπληξίας δεν μπορεί να αποκλειστεί πλήρως, πρέπει να ληφθούν πρόσθετες προφυλάξεις ως μέρος ενός περιοδικού σχεδίου πρόληψης ατυχημάτων στο χώρο εργασίας. Για την αντιστάθμιση των αντιστατικών απαιτήσεων, τα υποδήματα δεν πρέπει να τροποποιούνται.

NB Τα πιστοποιητικά των υποδημάτων που έχουν πιστοποιηθεί σύμφωνα με τα παλαιά πρότυπα θα ισχύουν μέχρι τη λήξη τους.

EN ISO 20345:2011 S1P SRC

ΓΡΑΜΜΗ	ΕΙΔΟΣ	ΑΠΑΙΤΗΣΕΙΣ			ΣΥΝΙΣΤΩΜΕΝΟΙ ΤΟΜΕΙΣ							📄
		ΠΡΟΣΘΕΤΕΣ ΑΠΑΙΤΗΣΕΙΣ		METAL FREE	ΣΥΝΕΡΓΕΙΟ	ΟΙΚΟΔΟΜΗ	ΗΛΕΚΤΡΟΠΟΤΙΑ	ΒΙΟΜΗΧΑΝΙΑ	SERVICE ΜΕΤΑΦΟΡΕΣ	ΘΕΡΜΑΝΣΗ & ΥΔΡΑΥΛΙΚΑ		
 FLEX	7212G	ESD		X	X	X	X	X	X	X	635	
	7212B	ESD		X	X	X	X	X	X	X	634	
	7213G	ESD		X	X	X	X	X	X	X	635	
 EASY PLUS	7222PEK			X	X	X	X	X	X	X	633	
	7223PEK			X	X	X	X	X	X	X	633	
 BASIC	7241BK				X	X	X	X	X	X	630	
	7243BK				X	X	X	X	X	X	630	
	7246BK				X	X	X	X	X	X	632	
	7247BK				X	X	X	X	X	X	632	
 EASY	7246E				X	X	X	X	X	X	629	
 TREKKING	7249GK	RS			X	X	X	X	X	X	638	
 ACTIVE	7314AF			X	X	X	X	X	X	X	639	
	7316NB	ESD		X	X	X	X	X	X	X	639	
	7316NG	ESD		X	X	X	X	X	X	X	640	
	7317NA			X	X	X	X	X	X	X	640	
 O-GRAVITY	7352A	HRO		X	X	X	X	X	X	X	642	
	7352B	HRO		X	X	X	X	X	X	X	642	
	7352G	HRO ESD	X	X	X	X	X	X	X	X	642	
	7353Y	HRO		X	X	X	X	X	X	X	643	
	7372B	HRO	X	X	X	X	X	X	X	X	646	
7376A	HRO	X	X	X	X	X	X	X	X	646		
 O-GRAVITY LADY	7352LG	HRO		X	X	X	X	X	X	X	643	

EN ISO 20347:2012 O1 SRC

 O-GRAVITY	7362B	FO HRO		X	X	X	X	X	X	X	645
---	-------	--------	--	---	---	---	---	---	---	---	-----

EN ISO 20345:2022 S1PS SR

 O-GRAVITY	7371V	HRO FO ESD	X	X	X	X	X	X	X	X	645
---	-------	------------	---	---	---	---	---	---	---	---	-----

EN ISO 20347:2012 O2 SRC

 BASIC	7243FT	FO			X	X				X	631
 O-GRAVITY	7363N	FO HRO		X	X	X	X				645

EN ISO 20345:2011 S3 SRC

ΓΡΑΜΜΗ	ΕΙΔΟΣ	ΑΠΑΙΤΗΣΕΙΣ			ΣΥΝΙΣΤΩΜΕΝΟΙ ΤΟΜΕΙΣ							📄
		ΠΡΟΣΘΕΤΕΣ ΑΠΑΙΤΗΣΕΙΣ		METAL FREE	ΓΕΩΡΤΙΑ	ΣΥΝΕΡΓΕΙΟ	ΟΙΚΟΔΟΜΗ	ΗΛΕΚΤΡΟΠΟΤΙΑ	ΒΙΟΜΗΧΑΝΙΑ	SERVICE ΜΕΤΑΦΟΡΕΣ	ΑΕΡΙΟ & ΛΑΔΙ	
 FLEX	7214FN			X	X	X	X	X	X	X	X	635
	7214G	ESD		X	X	X	X	X	X	X	X	636
	7215FN			X	X	X	X	X	X	X	X	636
	7218FN	RS		X	X	X	X	X	X	X	X	636
	7218G	RS ESD		X	X	X	X	X	X	X	X	636
 EASY PLUS	7220PEK			X	X	X	X	X	X	X	X	633
	7221PEK	RS		X	X	X	X	X	X	X	X	633
 TREKKING	7236BK	RS			X	X	X				X	638
	7238WR	RS HRO WR			X	X	X				X	638
 EASY	7241EN				X	X	X		X		X	629
	7243EN	RS			X	X	X				X	629
 BASIC	7241CK				X	X	X		X		X	630
	7243CK	RS			X	X	X				X	631
	7243CR	RS HRO			X	X	X			X	X	631
7245BK	RS			X	X	X				X	631	
 HEAVY DUTY	7293HM	HRO HI	X		X	X				X	X	647
	7294HM	HRO HI	X		X	X				X	X	647
	7294HMC	HRO HI CI WR	X		X	X				X	X	647
 ACTIVE	7315AN			X	X	X	X	X	X	X	X	639
	7318AN			X	X	X	X	X	X	X	X	640
	7320NA			X	X	X	X	X	X	X	X	640
	7321NA	RS		X	X	X	X	X	X	X	X	641
	7322SA			X	X	X	X	X	X	X	X	641
	7323SA	RS		X	X	X	X	X	X	X	X	641
 O-GRAVITY	7354N	HRO		X	X	X	X	X	X	X	X	643
	7355V	HRO		X	X	X	X	X	X	X	X	643
	7356G	HRO		X	X	X	X	X	X	X	X	644
	7357G	HRO		X	X	X	X	X	X	X	X	644
	7356V	HRO		X	X	X	X	X	X	X	X	644
7357V	HRO		X	X	X	X	X	X	X	X	645	
 O-GRAVITY LADY	7356LN	HRO		X	X	X	X	X	X	X	X	644
 O-GRAVITY	7381N	HRO WR	X	X	X	X	X	X	X	X	X	646
	7382N	HRO WR	X	X	X	X	X	X	X	X	X	646

EN ISO 20345:2011 S5 SRC

 BASIC	7328A				X	X	X			X	X	632
	7328N				X	X	X			X	X	632

EASY



7241EN

υποδήματα δερμάτινα, υδατοαπωθητικά

- Χαλύβδινο προστατευτικό δακτύλων
- Αντιδιδεισδυτική ενδιάμεση σόλα από ελαστικό χάλυβα

EU	UK	mm	€	CE	EN ISO 20345 2011
35	2,5	230	46,50	1	072410835
36	3,5	237	46,50	1	072410836
37	4,5	244	46,50	1	072410837
38	5	250	46,50	1	072410838
39	6	257	46,50	1	072410839
40	6,5	264	46,50	1	072410840
41	7	270	46,50	1	072410841
42	8	277	46,50	1	072410842
43	9	284	46,50	1	072410843
44	10	290	46,50	1	072410844
45	10,5	297	46,50	1	072410845
46	11	304	46,50	1	072410846
47	12	310	46,50	1	072410847
48	13	317	46,50	1	072410848

CE



S3 SRC

EN ISO 20345 2011



7243EN

μποτάκια δερμάτινα, υδατοαπωθητικά, με γρήγορο άνοιγμα

- Χαλύβδινο προστατευτικό δακτύλων
- Αντιδιδεισδυτική ενδιάμεση σόλα από ελαστικό χάλυβα

EU	UK	mm	€	CE	EN ISO 20345 2011
35	2,5	230	48,00	1	072430835
36	3,5	237	48,00	1	072430836
37	4,5	244	48,00	1	072430837
38	5	250	48,00	1	072430838
39	6	257	48,00	1	072430839
40	6,5	264	48,00	1	072430840
41	7	270	48,00	1	072430841
42	8	277	48,00	1	072430842
43	9	284	48,00	1	072430843
44	10	290	48,00	1	072430844
45	10,5	297	48,00	1	072430845
46	11	304	48,00	1	072430846
47	12	310	48,00	1	072430847
48	13	317	48,00	1	072430848

CE



S3 RS SRC

EN ISO 20345 2011



7246E

υποδήματα σουέτ, διάτρητα

- Χαλύβδινο προστατευτικό δακτύλων
- Αντιδιδεισδυτική ενδιάμεση σόλα από ελαστικό χάλυβα

EU	UK	mm	€	CE	EN ISO 20345 2011
35	2,5	230	48,00	1	072460435
36	3,5	237	48,00	1	072460436
37	4,5	244	48,00	1	072460437
38	5	250	48,00	1	072460438
39	6	257	48,00	1	072460439
40	6,5	264	48,00	1	072460440
41	7	270	48,00	1	072460441
42	8	277	48,00	1	072460442
43	9	284	48,00	1	072460443
44	10	290	48,00	1	072460444
45	10,5	297	48,00	1	072460445
46	11	304	48,00	1	072460446
47	12	310	48,00	1	072460447
48	13	317	48,00	1	072460448

CE



S1P SRC

EN ISO 20345 2011



BASIC



7241BK

υποδήματα δερμάτινα

- Χαλύβδινο προστατευτικό δακτύλων
- Αντιδιδεισδυτική ενδιάμεση σόλα από composite ύφασμα

EU	UK	mm	€	CE	SKU
35	2,5	228	54,00		1 072411235
36	3,5	235	54,00		1 072411236
37	4,5	242	54,00		1 072411237
38	5	248	54,00		1 072411238
39	6	255	54,00		1 072411239
40	6,5	262	54,00		1 072411240
41	7	268	54,00		1 072411241
42	8	275	54,00		1 072411242
43	9	282	54,00		1 072411243
44	10	288	54,00		1 072411244
45	10,5	295	54,00		1 072411245
46	11	302	54,00		1 072411246
47	12	308	54,00		1 072411247
48	13	315	54,00		1 072411248



CE

S1P SRC

EN ISO
20345
2011



7241CK

υποδήματα δερμάτινα, υδατοαπωθητικά

- Χαλύβδινο προστατευτικό δακτύλων
- Αντιδιδεισδυτική ενδιάμεση σόλα από composite ύφασμα

EU	UK	mm	€	CE	SKU
35	2,5	228	59,00		1 072411535
36	3,5	235	59,00		1 072411536
37	4,5	242	59,00		1 072411537
38	5	248	59,00		1 072411538
39	6	255	59,00		1 072411539
40	6,5	262	59,00		1 072411540
41	7	268	59,00		1 072411541
42	8	275	59,00		1 072411542
43	9	282	59,00		1 072411543
44	10	288	59,00		1 072411544
45	10,5	295	59,00		1 072411545
46	11	302	59,00		1 072411546
47	12	308	59,00		1 072411547
48	13	315	59,00		1 072411548



CE

S3 SRC

EN ISO
20345
2011



7243BK

μποτάκια δερμάτινα

- Χαλύβδινο προστατευτικό δακτύλων
- Αντιδιδεισδυτική ενδιάμεση σόλα από composite ύφασμα

EU	UK	mm	€	CE	SKU
35	2,5	228	54,00		1 072431235
36	3,5	235	54,00		1 072431236
37	4,5	242	54,00		1 072431237
38	5	248	54,00		1 072431238
39	6	255	54,00		1 072431239
40	6,5	262	54,00		1 072431240
41	7	268	54,00		1 072431241
42	8	275	54,00		1 072431242
43	9	282	54,00		1 072431243
44	10	288	54,00		1 072431244
45	10,5	295	54,00		1 072431245
46	11	302	54,00		1 072431246
47	12	308	54,00		1 072431247
48	13	315	54,00		1 072431248



CE

S1P SRC

EN ISO
20345
2011



7243CK

μποτάκια δερμάτινα, υδατοαπωθητικά με γρήγορο άνοιγμα

- Χαλύβδινο προστατευτικό δακτύλων
- Αντιδιδεισδυτική ενδιάμεση σόλα από composite ύφασμα

EU	UK	mm	€	CE	Icon
35	2,5	228	57,00	1	072431335
36	3,5	235	57,00	1	072431336
37	4,5	242	57,00	1	072431337
38	5	248	57,00	1	072431338
39	6	255	57,00	1	072431339
40	6,5	262	57,00	1	072431340
41	7	268	57,00	1	072431341
42	8	275	57,00	1	072431342
43	9	282	57,00	1	072431343
44	10	288	57,00	1	072431344
45	10,5	295	57,00	1	072431345
46	11	302	57,00	1	072431346
47	12	308	57,00	1	072431347
48	13	315	57,00	1	072431348



CE

S3 RS SRC

EN ISO 20345 2011



7243CR

μποτάκια δερμάτινα, αδιάβροχα, με ανθεκτική λαστιχένια σόλα και σύστημα για γρήγορο άνοιγμα

- Χαλύβδινο προστατευτικό φακτύλων
- Αντιδιδεισδυτική ενδιάμεση σόλα από ελαστικό χάλυβα

EU	UK	mm	€	CE	Icon
35	2,5	231	86,00	1	072430735
36	3,5	238	86,00	1	072430736
37	4,5	245	86,00	1	072430737
38	5	251	86,00	1	072430738
39	6	258	86,00	1	072430739
40	6,5	265	86,00	1	072430740
41	7	271	86,00	1	072430741
42	8	278	86,00	1	072430742
43	9	285	86,00	1	072430743
44	10	291	86,00	1	072430744
45	10,5	298	86,00	1	072430745
46	11	305	86,00	1	072430746
47	12	311	86,00	1	072430747
48	13	318	86,00	1	072430748



CE

S3 RS HRO SRC

EN ISO 20345 2011



7243FT

μποτάκια δερμάτινα, αδιάβροχα, χωρίς προστατευτικό δακτύλων και αντιδιδεισδυτική ενδιάμεση σόλα

- Χωρίς προστατευτικό δακτύλων
- Χωρίς αντιδιδεισδυτική ενδιάμεση σόλα

EU	UK	mm	€	CE	Icon
35	2,5	228	48,50	1	072430635
36	3,5	235	48,50	1	072430636
37	4,5	242	48,50	1	072430637
38	5	248	48,50	1	072430638
39	6	255	48,50	1	072430639
40	6,5	262	48,50	1	072430640
41	7	268	48,50	1	072430641
42	8	275	48,50	1	072430642
43	9	282	48,50	1	072430643
44	10	288	48,50	1	072430644
45	10,5	295	48,50	1	072430645
46	11	302	48,50	1	072430646
47	12	308	48,50	1	072430647
48	13	315	48,50	1	072430648



CE

O2 FO SRC

EN ISO 20347 2012



7245BK

μποτάκια δερμάτινα δετά, υδατοαπωθητικά, με γρήγορο άνοιγμα και προστασία εμπρός με στραπ

- Χαλύβδινο προστατευτικό δακτύλων
- Αντιδιδεισδυτική ενδιάμεση σόλα από composite ύφασμα

EU	UK	mm	€	CE	Icon
35	2,5	228	65,00	1	072451235
36	3,5	235	65,00	1	072451236
37	4,5	242	65,00	1	072451237
38	5	248	65,00	1	072451238
39	6	255	65,00	1	072451239
40	6,5	262	65,00	1	072451240
41	7	268	65,00	1	072451241
42	8	275	65,00	1	072451242
43	9	282	65,00	1	072451243
44	10	288	65,00	1	072451244
45	10,5	295	65,00	1	072451245
46	11	302	65,00	1	072451246
47	12	308	65,00	1	072451247
48	13	315	65,00	1	072451248



CE

S3 RS SRC

EN ISO 20345 2011



7246BK

υποδήματα σουέτ, διάτρητα

- Χαλύβδινο προστατευτικό δακτύλων
- Αντιδιδεισδυτική ενδιάμεση σόλα από composite ύφασμα

EU	UK	mm	€		
35	2,5	228	60,00	1	072461235
36	3,5	235	60,00	1	072461236
37	4,5	242	60,00	1	072461237
38	5	248	60,00	1	072461238
39	6	255	60,00	1	072461239
40	6,5	262	60,00	1	072461240
41	7	268	60,00	1	072461241
42	8	275	60,00	1	072461242
43	9	282	60,00	1	072461243
44	10	288	60,00	1	072461244
45	10,5	295	60,00	1	072461245
46	11	302	60,00	1	072461246
47	12	308	60,00	1	072461247
48	13	315	60,00	1	072461248

CE



S1P SRC

EN ISO 20345 2011



7247BK

σανδάλια δερμάτινα, διάτρητα

- Χαλύβδινο προστατευτικό δακτύλων
- Αντιδιδεισδυτική ενδιάμεση σόλα από composite ύφασμα

EU	UK	mm	€		
35	2,5	228	58,00	1	072471235
36	3,5	235	58,00	1	072471236
37	4,5	242	58,00	1	072471237
38	5	248	58,00	1	072471238
39	6	255	58,00	1	072471239
40	6,5	262	58,00	1	072471240
41	7	268	58,00	1	072471241
42	8	275	58,00	1	072471242
43	9	282	58,00	1	072471243
44	10	288	58,00	1	072471244
45	10,5	295	58,00	1	072471245
46	11	302	58,00	1	072471246
47	12	308	58,00	1	072471247
48	13	315	58,00	1	072471248

CE



S1P SRC

EN ISO 20345 2011



7328A

μπότες ασφαλείας "υψηλής ορατότητας" από PVC νιτριλίου. Με αυτοκαθαριζόμενο αντιολισθητικό πέλμα.

- Χαλύβδινο προστατευτικό δακτύλων
- Αντιδιδεισδυτική ενδιάμεση σόλα από ελαστικό χάλυβα

EU	UK	mm	€		
38	5	253	49,50	1	073280638
39	6	260	49,50	1	073280639
40	6,5	267	49,50	1	073280640
41	7	273	49,50	1	073280641
42	8	280	49,50	1	073280642
43	9	287	49,50	1	073280643
44	10	293	49,50	1	073280644
45	10,5	300	49,50	1	073280645
46	11	307	49,50	1	073280646
47	12	313	49,50	1	073280647

CE



S5 SRC

EN ISO 20345 2011



7328N

μπότες ασφαλείας "υψηλής ορατότητας" από PVC νιτριλίου. Με αυτοκαθαριζόμενο αντιολισθητικό πέλμα.

- Χαλύβδινο προστατευτικό δακτύλων
- Αντιδιδεισδυτική ενδιάμεση σόλα από ελαστικό χάλυβα

EU	UK	mm	€		
38	5	253	49,50	1	073280838
39	6	260	49,50	1	073280839
40	6,5	267	49,50	1	073280840
41	7	273	49,50	1	073280841
42	8	280	49,50	1	073280842
43	9	287	49,50	1	073280843
44	10	293	49,50	1	073280844
45	10,5	300	49,50	1	073280845
46	11	307	49,50	1	073280846
47	12	313	49,50	1	073280847

CE



S5 SRC

EN ISO 20345 2011



EASY PLUS



7220PEK

υποδήματα δερμάτινα, υδατοαπωθητικά, με νάιλον ενθέματα και ενίσχυση κατά της φθοράς στην περιοχή των προστατευτικών δακτύλων

- Composite προστατευτικό δακτύλων
- Αντιδιδεισδυτική ενδιάμεση σόλα από composite ύφασμα

EU	UK	mm	€	W	L
35	2,5	228	81,00	1	072200235
36	3,5	235	81,00	1	072200236
37	4,5	242	81,00	1	072200237
38	5	248	81,00	1	072200238
39	6	255	81,00	1	072200239
40	6,5	262	81,00	1	072200240
41	7	268	81,00	1	072200241
42	8	275	81,00	1	072200242
43	9	282	81,00	1	072200243
44	10	288	81,00	1	072200244
45	10,5	295	81,00	1	072200245
46	11	302	81,00	1	072200246
47	12	308	81,00	1	072200247
48	13	315	81,00	1	072200248

CE



S3 SRC

EN ISO 20345 2011

METAL FREE



7221PEK

μποτάκια δερμάτινα, υδατοαπωθητικά, με νάιλον ενθέματα, και ενίσχυση κατά της φθοράς στην περιοχή των προστατευτικών δακτύλων

- Composite προστατευτικό δακτύλων
- Αντιδιδεισδυτική ενδιάμεση σόλα από composite ύφασμα

EU	UK	mm	€	W	L
35	2,5	228	87,00	1	072210235
36	3,5	235	87,00	1	072210236
37	4,5	242	87,00	1	072210237
38	5	248	87,00	1	072210238
39	6	255	87,00	1	072210239
40	6,5	262	87,00	1	072210240
41	7	268	87,00	1	072210241
42	8	275	87,00	1	072210242
43	9	282	87,00	1	072210243
44	10	288	87,00	1	072210244
45	10,5	295	87,00	1	072210245
46	11	302	87,00	1	072210246
47	12	308	87,00	1	072210247
48	13	315	87,00	1	072210248

CE



S3 RS SRC

EN ISO 20345 2011

METAL FREE



7222PEK

υποδήματα σουέτ, διάτρητα, με ενθέματα δικτυωτού υφάσματος υψηλής αναπνευστότητας

- Composite προστατευτικό δακτύλων
- Αντιδιδεισδυτική ενδιάμεση σόλα από composite ύφασμα

EU	UK	mm	€	W	L
35	2,5	228	76,00	1	072220135
36	3,5	235	76,00	1	072220136
37	4,5	242	76,00	1	072220137
38	5	248	76,00	1	072220138
39	6	255	76,00	1	072220139
40	6,5	262	76,00	1	072220140
41	7	268	76,00	1	072220141
42	8	275	76,00	1	072220142
43	9	282	76,00	1	072220143
44	10	288	76,00	1	072220144
45	10,5	295	76,00	1	072220145
46	11	302	76,00	1	072220146
47	12	308	76,00	1	072220147
48	13	315	76,00	1	072220148

CE



S1P SRC

EN ISO 20345 2011

METAL FREE



7223PEK

υποδήματα σουέτ με ενθέματα δικτυωτού υφάσματος υψηλής αναπνευστότητας και ενίσχυση κατά της φθοράς στην περιοχή των προστατευτικών δακτύλων

- Composite προστατευτικό δακτύλων
- Αντιδιδεισδυτική ενδιάμεση σόλα από composite ύφασμα

EU	UK	mm	€	CE	Code
35	2,5	228	85,00	1	072230135
36	3,5	235	85,00	1	072230136
37	4,5	242	85,00	1	072230137
38	5	248	85,00	1	072230138
39	6	255	85,00	1	072230139
40	6,5	262	85,00	1	072230140
41	7	268	85,00	1	072230141
42	8	275	85,00	1	072230142
43	9	282	85,00	1	072230143
44	10	288	85,00	1	072230144
45	10,5	295	85,00	1	072230145
46	11	302	85,00	1	072230146
47	12	308	85,00	1	072230147
48	13	315	85,00	1	072230148



CE

S1P SRC

EN ISO 20345 2011

METAL FREE



FLEX

7212B

υποδήματα σουέτ, διάτρητα, με δικτυωτά ενθέματα, και ανθεκτικά ενθέματα κατά της τριβής στην περιοχή του προστατευτικού δακτύλων Αξιοσημείωτα εύκαμπτα και ελαφριά - κατά προσέγγιση βάρος για το μέγεθος 42: 490 g Δεν συνιστάται για βαριά χρήση (οικοδομή, γεωργία, βαριά βιομηχανία)

- Composite προστατευτικό δακτύλων
- Αντιδιδεισδυτική ενδιάμεση σόλα από composite ύφασμα

EU	UK	mm	€	CE	Code
35	2,5	228	88,50	1	072120235
36	3,5	235	88,50	1	072120236
37	4,5	242	88,50	1	072120237
38	5	248	88,50	1	072120238
39	6	255	88,50	1	072120239
40	6,5	262	88,50	1	072120240
41	7	268	88,50	1	072120241
42	8	275	88,50	1	072120242
43	9	282	88,50	1	072120243
44	10	288	88,50	1	072120244
45	10,5	295	88,50	1	072120245
46	11	302	88,50	1	072120246
47	12	308	88,50	1	072120247
48	13	315	88,50	1	072120248



CE

S1P SRC ESD

EN ISO 20345 2011

ESD

METAL FREE



 Beta

7212G

υποδήματα σουέτ, διάτρητα. Με ενίσχυση κατά της φθοράς στην περιοχή των προστατευτικών δακτύλων. Αξιοσημείωτα εύκαμπτα και ελαφριά - προσεγγιστικό βάρος, μέγεθος 42: 490 g Δεν συνιστώνται για βαρέος τύπου χρήση (οικοδομή, αγροτικά, βαριά βιομηχανία)

- Composite προστατευτικό δακτύλων
- Αντιδιδεισδυτική ενδιάμεση σόλα από composite ύφασμα

EU	UK	mm	€	👤	📦
35	2.5	228	88,50	1	072120335
36	3.5	235	88,50	1	072120336
37	4.5	242	88,50	1	072120337
38	5	248	88,50	1	072120338
39	6	255	88,50	1	072120339
40	6.5	262	88,50	1	072120340
41	7	268	88,50	1	072120341
42	8	275	88,50	1	072120342
43	9	282	88,50	1	072120343
44	10	288	88,50	1	072120344
45	10.5	295	88,50	1	072120345
46	11	302	88,50	1	072120346
47	12	308	88,50	1	072120347
48	13	315	88,50	1	072120348



CE

S1P SRC ESD



EN ISO 20345 2011



7213G

υποδήματα σουέτ, διάτρητα, με υψηλής αναπνευσσιμότητας δικτυωτά ενθέματα Αξιοσημείωτα εύκαμπτα και ελαφριά - κατά προσέγγιση βάρος για το μέγεθος 42: 490 g Δεν συνιστάται για βαριά χρήση (οικοδομή, γεωργία, βαριά βιομηχανία)

- Composite προστατευτικό δακτύλων
- Αντιδιδεισδυτική ενδιάμεση σόλα από composite ύφασμα

EU	UK	mm	€	👤	📦
35	2.5	228	88,50	1	072130135
36	3.5	235	88,50	1	072130136
37	4.5	242	88,50	1	072130137
38	5	248	88,50	1	072130138
39	6	255	88,50	1	072130139
40	6.5	262	88,50	1	072130140
41	7	268	88,50	1	072130141
42	8	275	88,50	1	072130142
43	9	282	88,50	1	072130143
44	10	288	88,50	1	072130144
45	10.5	295	88,50	1	072130145
46	11	302	88,50	1	072130146
47	12	308	88,50	1	072130147
48	13	315	88,50	1	072130148



CE

S1P SRC ESD



EN ISO 20345 2011



7214FN

υποδήματα action nubuck, αδιάβροχα, με ενθέματα κατά της φθοράς στην περιοχή των προστατευτικών δακτύλων Εξαιρετικά εύκαμπτα και ελαφριά - προσεγγιστικό βάρος, μέγεθος 42: 500 g Δεν συνιστώνται για βαρέος τύπου χρήση (οικοδομή, αγροτικά, βαριά βιομηχανία)

- Composite προστατευτικό δακτύλων
- Αντιδιδεισδυτική ενδιάμεση σόλα από composite ύφασμα

EU	UK	mm	€	👤	📦
35	2.5	228	91,00	1	072140035
36	3.5	235	91,00	1	072140036
37	4.5	242	91,00	1	072140037
38	5	248	91,00	1	072140038
39	6	255	91,00	1	072140039
40	6.5	262	91,00	1	072140040
41	7	268	91,00	1	072140041
42	8	275	91,00	1	072140042
43	9	282	91,00	1	072140043
44	10	288	91,00	1	072140044
45	10.5	295	91,00	1	072140045
46	11	302	91,00	1	072140046
47	12	308	91,00	1	072140047
48	13	315	91,00	1	072140048



CE

S3 SRC



EN ISO 20345 2011



 **Beta**

7214G

υποδήματα Action Nubuck, υδατοαπωθητικά, με ενθέματα κατά της τριβής • Composite προστατευτικό δακτύλων στην περιοχή των προστατευτικών δακτύλων Αξιοσημείωτα εύκαμπτα και ελαφριά - κατά προσέγγιση βάρος για το μέγεθος 42: 500 g Δεν συνιστάται για βαριά χρήση (οικοδομή, γεωργία, βαριά βιομηχανία)

EU	UK	mm	€	ESD	CE
35	2.5	228	96,00	1	072140235
36	3.5	235	96,00	1	072140236
37	4.5	242	96,00	1	072140237
38	5	248	96,00	1	072140238
39	6	255	96,00	1	072140239
40	6.5	262	96,00	1	072140240
41	7	268	96,00	1	072140241
42	8	275	96,00	1	072140242
43	9	282	96,00	1	072140243
44	10	288	96,00	1	072140244
45	10.5	295	96,00	1	072140245
46	11	302	96,00	1	072140246
47	12	308	96,00	1	072140247
48	13	315	96,00	1	072140248



CE

S3 SRC ESD



EN ISO 20345 2011



7215FN

μοκασίνια Action nubuck, αδιάβροχα, με ενισχυτικά επιθέματα στην περιοχή του προστατευτικού δακτύλων Εξαιρετικά εύκαμπτα και ελαφριά - προσεγγιστικό βάρος, μέγεθος 42: 490 g Δεν συνιστώνται για βαρέως τύπου χρήση (οικοδομή, γεωργία, βαριά βιομηχανία)

EU	UK	mm	€	ESD	CE
35	2.5	228	93,50	1	072150135
36	3.5	235	93,50	1	072150136
37	4.5	242	93,50	1	072150137
38	5	248	93,50	1	072150138
39	6	255	93,50	1	072150139
40	6.5	262	93,50	1	072150140
41	7	268	93,50	1	072150141
42	8	275	93,50	1	072150142
43	9	282	93,50	1	072150143
44	10	288	93,50	1	072150144
45	10.5	295	93,50	1	072150145
46	11	302	93,50	1	072150146
47	12	308	93,50	1	072150147
48	13	315	93,50	1	072150148



CE

S3 SRC



EN ISO 20345 2011



7218FN

μποτσάκια Action nubuck, υδατοαπωθητικά, με ενθέματα κατά της φθοράς στην περιοχή των προστατευτικών δακτύλων και γρήγορο άνοιγμα Εξαιρετικά εύκαμπτα και ελαφριά - προσεγγιστικό βάρος, μέγεθος 42: 510 g Δεν συνιστώνται για βαρέως τύπου χρήση (οικοδομή, αγροτική, βαριά βιομηχανία)

EU	UK	mm	€	ESD	CE
35	2.5	228	95,00	1	072180035
36	3.5	235	95,00	1	072180036
37	4.5	242	95,00	1	072180037
38	5	248	95,00	1	072180038
39	6	255	95,00	1	072180039
40	6.5	262	95,00	1	072180040
41	7	268	95,00	1	072180041
42	8	275	95,00	1	072180042
43	9	282	95,00	1	072180043
44	10	288	95,00	1	072180044
45	10.5	295	95,00	1	072180045
46	11	302	95,00	1	072180046
47	12	308	95,00	1	072180047
48	13	315	95,00	1	072180048



CE

S3 RS SRC



EN ISO 20345 2011



7218G

μποτσάκια Action nubuck, υδατοαπωθητικά, με ενθέματα κατά της τριβής στην περιοχή των προστατευτικών δακτύλων και γρήγορο άνοιγμα Αξιοσημείωτα εύκαμπτα και ελαφριά - κατά προσέγγιση βάρος για το μέγεθος 42: 550 g Δεν συνιστάται για βαριά χρήση (οικοδομή, γεωργία, βαριά βιομηχανία)

EU	UK	mm	€	ESD	CE
35	2.5	228	100,00	1	072180135
36	3.5	235	100,00	1	072180136
37	4.5	242	100,00	1	072180137
38	5	248	100,00	1	072180138
39	6	255	100,00	1	072180139
40	6.5	262	100,00	1	072180140
41	7	268	100,00	1	072180141
42	8	275	100,00	1	072180142
43	9	282	100,00	1	072180143
44	10	288	100,00	1	072180144
45	10.5	295	100,00	1	072180145
46	11	302	100,00	1	072180146
47	12	308	100,00	1	072180147
48	13	315	100,00	1	072180148



CE

S3 RS SRC ESD



EN ISO 20345 2011



BASIC PLUS



7201BKK

μποτάκια δερμάτινα, αδιάβροχα
ΔΕΝ ΠΩΛΕΙΤΑΙ

- composite προστατευτικό δακτύλων
- composite αντιδραστική ενδιάμεση σόλα

EU	UK	mm	W	L
35	2,5	228		1 072010435
36	3,5	235		1 072010436
37	4,5	242		1 072010437
38	5	248		1 072010438
39	6	255		1 072010439
40	6,5	262		1 072010440
41	7	268		1 072010441
42	8	275		1 072010442
43	9	282		1 072010443
44	10	288		1 072010444
45	10,5	295		1 072010445
46	11	302		1 072010446
47	12	308		1 072010447
48	13	315		1 072010448



CE

S3 SRC

EN ISO
20345
2011

METAL
FREE



7210BKK

υποδήματα σουετ, διάτρητα
ΔΕΝ ΠΩΛΕΙΤΑΙ

- composite προστατευτικό δακτύλων
- composite αντιδραστική ενδιάμεση σόλα

EU	UK	mm	W	L
35	2,5	228		1 072100335
36	3,5	235		1 072100336
37	4,5	242		1 072100337
38	5	248		1 072100338
39	6	255		1 072100339
40	6,5	262		1 072100340
41	7	268		1 072100341
42	8	275		1 072100342
43	9	282		1 072100343
44	10	288		1 072100344
45	10,5	295		1 072100345
46	11	302		1 072100346
47	12	308		1 072100347
48	13	315		1 072100348



CE

S1P SRC

EN ISO
20345
2011

METAL
FREE



7216BKK

σανδάλια σουετ,
με κλείσιμο με στραπ
ΔΕΝ ΠΩΛΕΙΤΑΙ

- composite προστατευτικό δακτύλων
- composite αντιδραστική ενδιάμεση σόλα

EU	UK	mm	W	L
35	2,5	228		1 072160335
36	3,5	235		1 072160336
37	4,5	242		1 072160337
38	5	248		1 072160338
39	6	255		1 072160339
40	6,5	262		1 072160340
41	7	268		1 072160341
42	8	275		1 072160342
43	9	282		1 072160343
44	10	288		1 072160344
45	10,5	295		1 072160345
46	11	302		1 072160346
47	12	308		1 072160347
48	13	315		1 072160348



CE

S1P SRC

EN ISO
20345
2011

METAL
FREE



TREKKING



7236BK

μποτάκια Action Nubuck, υδατοαπωθητικά, με σύστημα γρήγορου ανοίγματος και ενίσχυση κατά της φθοράς στην περιοχή των προστατευτικών δακτύλων

- Χαλύβδινο προστατευτικό δακτύλων
- Αντιδιδεισδυτική ενδιάμεση σόλα από composite ύφασμα

EU	UK	mm	€		
35	2,5	228	92,50	1	072360335
36	3,5	235	92,50	1	072360336
37	4,5	242	92,50	1	072360337
38	5	248	92,50	1	072360338
39	6	255	92,50	1	072360339
40	6,5	262	92,50	1	072360340
41	7	268	92,50	1	072360341
42	8	275	92,50	1	072360342
43	9	282	92,50	1	072360343
44	10	288	92,50	1	072360344
45	10,5	295	92,50	1	072360345
46	11	302	92,50	1	072360346
47	12	308	92,50	1	072360347
48	13	315	92,50	1	072360348



CE

S3 RS SRC

EN ISO
20345
2011



7238WR

μποτάκια σουέτ με νάιλον ενθέματα, ανθεκτική λαστιχένια σόλα και σύστημα γρήγορου ανοίγματος WR (ανθεκτικά σε νερό) υποδήματα: μετά από 1,000 βήματα σε δεξαμενή με 3 cm νερό, η υγρή επιφάνεια εσωτερικά πρέπει να είναι ≤ 3 cm² (σημειακή)

- Composite προστατευτικό δακτύλων
- Αντιδιδεισδυτική ενδιάμεση σόλα από composite fibre

EU	UK	mm	€		
35	2,5	228	124,50	1	072380235
36	3,5	235	124,50	1	072380236
37	4,5	242	124,50	1	072380237
38	5	248	124,50	1	072380238
39	6	255	124,50	1	072380239
40	6,5	262	124,50	1	072380240
41	7	268	124,50	1	072380241
42	8	275	124,50	1	072380242
43	9	282	124,50	1	072380243
44	10	288	124,50	1	072380244
45	10,5	295	124,50	1	072380245
46	11	302	124,50	1	072380246
47	12	308	124,50	1	072380247
48	13	315	124,50	1	072380248



CE

S3 RS WR HRO SRC

EN ISO
20345
2011



7249GK

μποτάκια σουέτ με νίλον ενθέματα, με σύστημα γρήγορου ανοίγματος και ενίσχυση κατά της φθοράς στην περιοχή των προστατευτικών δακτύλων

- Χαλύβδινο προστατευτικό δακτύλων
- Αντιδιδεισδυτική ενδιάμεση σόλα από composite ύφασμα

EU	UK	mm	€		
35	2,5	231	76,50	1	072490235
36	3,5	238	76,50	1	072490236
37	4,5	245	76,50	1	072490237
38	5	251	76,50	1	072490238
39	6	258	76,50	1	072490239
40	6,5	265	76,50	1	072490240
41	7	271	76,50	1	072490241
42	8	278	76,50	1	072490242
43	9	285	76,50	1	072490243
44	10	291	76,50	1	072490244
45	10,5	298	76,50	1	072490245
46	11	305	76,50	1	072490246
47	12	311	76,50	1	072490247
48	13	318	76,50	1	072490248



CE

S1P RS SRC

EN ISO
20345
2011



ACTIVE



7314AF

υποδήματα σουέτ με νάιλον δικτυωτό και ενθέματα άνθρακα

- Composite προστατευτικό δακτύλων
- Αντιδιδεισδυτική ενδιάμεση σόλα από composite ύφασμα

**EN ISO
20345
2011**

METAL
FREE



EU	UK	mm	€	⚡	🔒
35	2,5	228	114,00	1	073140235
36	3,5	235	114,00	1	073140236
37	4,5	242	114,00	1	073140237
38	5	248	114,00	1	073140238
39	6	255	114,00	1	073140239
40	6,5	262	114,00	1	073140240
41	7	268	114,00	1	073140241
42	8	275	114,00	1	073140242
43	9	282	114,00	1	073140243
44	10	288	114,00	1	073140244
45	10,5	295	114,00	1	073140245
46	11	302	114,00	1	073140246
47	12	308	114,00	1	073140247
48	13	315	114,00	1	073140248



CE

S1P SRC

7315AN

υποδήματα σουέτ και μικροϊνας, υδατοαπωθητικό, με ενθέματα άνθρακα

- Composite προστατευτικό δακτύλων
- Αντιδιδεισδυτική ενδιάμεση σόλα από composite ύφασμα

**EN ISO
20345
2011**

METAL
FREE



EU	UK	mm	€	⚡	🔒
35	2,5	228	132,00	1	073150535
36	3,5	235	132,00	1	073150536
37	4,5	242	132,00	1	073150537
38	5	248	132,00	1	073150538
39	6	255	132,00	1	073150539
40	6,5	262	132,00	1	073150540
41	7	268	132,00	1	073150541
42	8	275	132,00	1	073150542
43	9	282	132,00	1	073150543
44	10	288	132,00	1	073150544
45	10,5	295	132,00	1	073150545
46	11	302	132,00	1	073150546
47	12	308	132,00	1	073150547
48	13	315	132,00	1	073150548



CE

S3 SRC

7316NB

υποδήματα σουέτ, δικτυωτά υψηλής αναπνευστικότητας, με στήριξη σταθερότητας στη φτέρνα

- Composite προστατευτικό δακτύλων
- Αντιδιδεισδυτική ενδιάμεση σόλα από composite ύφασμα

**EN ISO
20345
2011**



METAL
FREE



EU	UK	mm	€	⚡	🔒
35	2,5	228	105,50	1	073160735
36	3,5	235	105,50	1	073160736
37	4,5	242	105,50	1	073160737
38	5	248	105,50	1	073160738
39	6	255	105,50	1	073160739
40	6,5	262	105,50	1	073160740
41	7	268	105,50	1	073160741
42	8	275	105,50	1	073160742
43	9	282	105,50	1	073160743
44	10	288	105,50	1	073160744
45	10,5	295	105,50	1	073160745
46	11	302	105,50	1	073160746
47	12	308	105,50	1	073160747
48	13	315	105,50	1	073160748



CE

S1P SRC ESD

7316NG

υποδήματα σουέτ, δικτυωτά υψηλής αναπνευστικότητας, με στήριξη σταθερότητας στη φτέρνα

- Composite προστατευτικό δακτύλων
- Αντιδιδεισδυτική ενδιάμεση σόλα από composite ύφασμα

EU	UK	mm	€	CE	ESD
35	2.5	228	105,50	1	073160635
36	3.5	235	105,50	1	073160636
37	4.5	242	105,50	1	073160637
38	5	248	105,50	1	073160638
39	6	255	105,50	1	073160639
40	6.5	262	105,50	1	073160640
41	7	268	105,50	1	073160641
42	8	275	105,50	1	073160642
43	9	282	105,50	1	073160643
44	10	288	105,50	1	073160644
45	10.5	295	105,50	1	073160645
46	11	302	105,50	1	073160646
47	12	308	105,50	1	073160647
48	13	315	105,50	1	073160648

CE



S1P SRC ESD



7317NA

υποδήματα σουέτ, διάτρητα, με ενίσχυση μικροϊνών στην περιοχή του τακουιού

- Composite προστατευτικό δακτύλων
- Αντιδιδεισδυτική ενδιάμεση σόλα composite fibre

EU	UK	mm	€	CE	ESD
35	2.5	228	91,50	1	073170135
36	3.5	235	91,50	1	073170136
37	4.5	242	91,50	1	073170137
38	5	248	91,50	1	073170138
39	6	255	91,50	1	073170139
40	6.5	262	91,50	1	073170140
41	7	268	91,50	1	073170141
42	8	275	91,50	1	073170142
43	9	282	91,50	1	073170143
44	10	288	91,50	1	073170144
45	10.5	295	91,50	1	073170145
46	11	302	91,50	1	073170146
47	12	308	91,50	1	073170147
48	13	315	91,50	1	073170148

CE



S1P SRC



7318AN

μποτάκια σουέτ και μικροίνες, υδατοαπωθητικά, με ενθέματα από άνθρακα

- Composite προστατευτικό δακτύλων
- Αντιδιδεισδυτική ενδιάμεση σόλα από composite ύφασμα

EU	UK	mm	€	CE	ESD
35	2.5	228	136,00	1	073180535
36	3.5	235	136,00	1	073180536
37	4.5	242	136,00	1	073180537
38	5	248	136,00	1	073180538
39	6	255	136,00	1	073180539
40	6.5	262	136,00	1	073180540
41	7	268	136,00	1	073180541
42	8	275	136,00	1	073180542
43	9	282	136,00	1	073180543
44	10	288	136,00	1	073180544
45	10.5	295	136,00	1	073180545
46	11	302	136,00	1	073180546
47	12	308	136,00	1	073180547
48	13	315	136,00	1	073180548

CE



S3 SRC



7320NA

υποδήματα nubuck, υδατοαπωθητικά, με ενθέματα κατά της φθοράς στην περιοχή των προστατευτικών δακτύλων

- Composite προστατευτικό δακτύλων
- Αντιδιδεισδυτική ενδιάμεση σόλα composite fibre

EU	UK	mm	€	CE	ESD
35	2.5	228	94,50	1	073200435
36	3.5	235	94,50	1	073200436
37	4.5	242	94,50	1	073200437
38	5	248	94,50	1	073200438
39	6	255	94,50	1	073200439
40	6.5	262	94,50	1	073200440
41	7	268	94,50	1	073200441
42	8	275	94,50	1	073200442
43	9	282	94,50	1	073200443
44	10	288	94,50	1	073200444
45	10.5	295	94,50	1	073200445
46	11	302	94,50	1	073200446
47	12	308	94,50	1	073200447
48	13	315	94,50	1	073200448

CE



S3 SRC



7321NA

υποδήματα nubuck, υδατοαπωθητικά, με ενθέματα κατά της φθοράς στην περιοχή των προστατευτικών δακτύλων και γρήγορο άνοιγμα

- Composite προστατευτικό δακτύλων
- Αντιδιδεισδυτική ενδιάμεση σόλα composite fibre

EU	UK	mm	€	CE	Code
35	2,5	228	98,00	1	073210435
36	3,5	235	98,00	1	073210436
37	4,5	242	98,00	1	073210437
38	5	248	98,00	1	073210438
39	6	255	98,00	1	073210439
40	6,5	262	98,00	1	073210440
41	7	268	98,00	1	073210441
42	8	275	98,00	1	073210442
43	9	282	98,00	1	073210443
44	10	288	98,00	1	073210444
45	10,5	295	98,00	1	073210445
46	11	302	98,00	1	073210446
47	12	308	98,00	1	073210447
48	13	315	98,00	1	073210448



CE

S3 RS SRC

METAL FREE

EN ISO 20345 2011



7322SA

υποδήματα υφασμάτινα, εξαιρετικά ανθεκτικά στα γδαρσίματα, με σταθεροποιητή φτέρνας

- Composite προστατευτικό δακτύλων
- Αντιδιδεισδυτική ενδιάμεση σόλα από composite ύφασμα

EU	UK	mm	€	CE	Code
35	2,5	228	101,50	1	073220435
36	3,5	235	101,50	1	073220436
37	4,5	242	101,50	1	073220437
38	5	248	101,50	1	073220438
39	6	255	101,50	1	073220439
40	6,5	262	101,50	1	073220440
41	7	268	101,50	1	073220441
42	8	275	101,50	1	073220442
43	9	282	101,50	1	073220443
44	10	288	101,50	1	073220444
45	10,5	295	101,50	1	073220445
46	11	302	101,50	1	073220446
47	12	308	101,50	1	073220447
48	13	315	101,50	1	073220448



CE

S3 SRC

METAL FREE

EN ISO 20345 2011



7323SA

μποτάκια υφασμάτινα, εξαιρετικά ανθεκτικά στα γδαρσίματα, με γρήγορο άνοιγμα και σταθεροποιητή φτέρνας

- Composite προστατευτικό δακτύλων
- Αντιδιδεισδυτική ενδιάμεση σόλα από composite ύφασμα

EU	UK	mm	€	CE	Code
35	2,5	228	103,00	1	073230435
36	3,5	235	103,00	1	073230436
37	4,5	242	103,00	1	073230437
38	5	248	103,00	1	073230438
39	6	255	103,00	1	073230439
40	6,5	262	103,00	1	073230440
41	7	268	103,00	1	073230441
42	8	275	103,00	1	073230442
43	9	282	103,00	1	073230443
44	10	288	103,00	1	073230444
45	10,5	295	103,00	1	073230445
46	11	302	103,00	1	073230446
47	12	308	103,00	1	073230447
48	13	315	103,00	1	073230448



CE

S3 RS SRC

METAL FREE

EN ISO 20345 2011



 **Beta**

O-GRAVITY

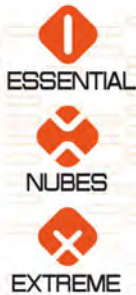

7352A

υποδήματα από δικτυωτό ύφασμα, υψηλής αναπνευσσιμότητας, με ενθέματα TPU Σταθεροποιητής φτέρνας, ελαστικό μαξιλαράκι φτέρνας και σόλα EVA με ανθεκτική επεξεργασία ελαστικού νιτριλίου

- Composite προστατευτικό δακτύλων
- Αντιδιδεισδυτική ενδιάμεση σόλα από composite ύφασμα
- ΕΞΑΙΡΕΤΙΚΑ ΕΛΑΦΡΙΑ: βάρος για το 42: 420 g

EN ISO 20345 2011

EU	UK	mm	€	♂	📄
38	5	254	157,00	1	073520038
39	6	261	157,00	1	073520039
40	6,5	268	157,00	1	073520040
41	7	274	157,00	1	073520041
42	8	281	157,00	1	073520042
43	9	288	157,00	1	073520043
44	10	294	157,00	1	073520044
45	10,5	301	157,00	1	073520045
46	11	308	157,00	1	073520046
47	12	314	157,00	1	073520047
48	13	321	157,00	1	073520048



METAL FREE



CE

S1P HRO SRC

7352B

υποδήματα από δικτυωτό ύφασμα, υψηλής αναπνευσσιμότητας, με ενθέματα TPU Σταθεροποιητής φτέρνας, ελαστικό μαξιλαράκι φτέρνας και σόλα EVA με ανθεκτική επεξεργασία ελαστικού νιτριλίου

- Composite προστατευτικό δακτύλων
- Αντιδιδεισδυτική ενδιάμεση σόλα από composite ύφασμα
- ΕΞΑΙΡΕΤΙΚΑ ΕΛΑΦΡΙΑ: βάρος για το 42: περίπου 420 g

EN ISO 20345 2011

EU	UK	mm	€	♂	📄
38	5	254	157,00	1	073520138
39	6	261	157,00	1	073520139
40	6,5	268	157,00	1	073520140
41	7	274	157,00	1	073520141
42	8	281	157,00	1	073520142
43	9	288	157,00	1	073520143
44	10	294	157,00	1	073520144
45	10,5	301	157,00	1	073520145
46	11	308	157,00	1	073520146
47	12	314	157,00	1	073520147
48	13	321	157,00	1	073520148



METAL FREE



CE

S1P HRO SRC

7352G

υποδήματα από δικτυωτό ύφασμα, υψηλής αναπνευσσιμότητας, με ενθέματα TPU Σταθεροποιητή φτέρνας, παραδοσιακό κορδόνι, ευρεία εφαρμογή. Σόλα EVA με ανθεκτική επεξεργασία ελαστικού νιτριλίου

- Composite προστατευτικό δακτύλων
- Αντιδιδεισδυτική ενδιάμεση σόλα από composite ύφασμα
- ΕΞΑΙΡΕΤΙΚΑ ΕΛΑΦΡΙΑ: βάρος για μέγεθος 42 περίπου: 450 gr

EN ISO 20345 2011

EU	UK	mm	€	♂	📄
38	5	254	162,00	1	073520338
39	6	261	162,00	1	073520339
40	6,5	268	162,00	1	073520340
41	7	274	162,00	1	073520341
42	8	281	162,00	1	073520342
43	9	288	162,00	1	073520343
44	10	294	162,00	1	073520344
45	10,5	301	162,00	1	073520345
46	11	308	162,00	1	073520346
47	12	314	162,00	1	073520347
48	13	321	162,00	1	073520348



METAL FREE



CE

S1P HRO SRC ESD

7352LG

υποδήματα γυναικεία από δικτυωτό ύφασμα, υψηλής αναπνευστότητας, με ενθέματα TPU
Υψηλής ορατότητας ανακλαστικό πάνω κάλυμμα
Σταθεροποιητής φτέρνας, ελαστικό μαξιλαράκι φτέρνας και σόλα EVA με ανθεκτική επεξεργασία ελαστικού νιτριλίου

- Fibreglass προστατευτικό δακτύλων
- Αντιδιδεισδυτική ενδιάμεση σόλα από composite ύφασμα
- ΕΞΑΙΡΕΤΙΚΑ ΕΛΑΦΡΙΑ: βάρος κατά προσέγγιση για το μέγεθος 38: 390 g.

EN ISO 20345 2011

EU	UK	mm	€	W	L
34	2	228	170,00	1	073520234
35	2,5	234	170,00	1	073520235
36	3,5	241	170,00	1	073520236
37	4,5	248	170,00	1	073520237
38	5	254	170,00	1	073520238
39	6	261	170,00	1	073520239
40	6,5	268	170,00	1	073520240
41	7	274	170,00	1	073520241
42	8	281	170,00	1	073520242

CE



S1P HRO SRC

METAL FREE



7353Y

υποδήματα από δικτυωτό ύφασμα, υψηλής αναπνευστότητας, με ενθέματα TPU
Υψηλής ορατότητας ανακλαστικό πάνω κάλυμμα
Σταθεροποιητής φτέρνας, ελαστικό μαξιλαράκι φτέρνας και σόλα EVA με ανθεκτική επεξεργασία ελαστικού νιτριλίου

- Composite προστατευτικό δακτύλων
- Αντιδιδεισδυτική ενδιάμεση σόλα από composite ύφασμα
- ΕΞΑΙΡΕΤΙΚΑ ΕΛΑΦΡΙΑ: βάρος για το 42:περίπου 420 g

EN ISO 20345 2011

EU	UK	mm	€	W	L
38	5	254	205,00	1	073530038
39	6	261	205,00	1	073530039
40	6,5	268	205,00	1	073530040
41	7	274	205,00	1	073530041
42	8	281	205,00	1	073530042
43	9	288	205,00	1	073530043
44	10	294	205,00	1	073530044
45	10,5	301	205,00	1	073530045
46	11	308	205,00	1	073530046
47	12	314	205,00	1	073530047
48	13	321	205,00	1	073530048

CE



S1P HRO SRC



7354N

υποδήματα από δικτυωτό ύφασμα, υδατοαπωθητικά, με ενθέματα TPU
Σταθεροποιητής φτέρνας, ελαστικό μαξιλαράκι φτέρνας και πάτος EVA με ανθεκτική επεξεργασία ελαστικού νιτριλίου

- Composite προστατευτικό δακτύλων
- Αντιδιδεισδυτική ενδιάμεση σόλα από composite ύφασμα
- ΕΞΑΙΡΕΤΙΚΑ ΕΛΑΦΡΙΑ: βάρος για το 42:περίπου 420 g

EN ISO 20345 2011

EU	UK	mm	€	W	L
38	5	254	162,50	1	073540038
39	6	261	162,50	1	073540039
40	6,5	268	162,50	1	073540040
41	7	274	162,50	1	073540041
42	8	281	162,50	1	073540042
43	9	288	162,50	1	073540043
44	10	294	162,50	1	073540044
45	10,5	301	162,50	1	073540045
46	11	308	162,50	1	073540046
47	12	314	162,50	1	073540047
48	13	321	162,50	1	073540048

CE



S3 HRO SRC



METAL FREE



7355V

μποτάκια από δικτυωτό ύφασμα, υδατοαπωθητικά, με ενθέματα TPU
Σταθεροποιητής φτέρνας, ελαστικό μαξιλαράκι φτέρνας και σόλα EVA με ανθεκτική επεξεργασία ελαστικού νιτριλίου

- Composite προστατευτικό δακτύλων
- Αντιδιδεισδυτική ενδιάμεση σόλα από composite ύφασμα
- ΕΞΑΙΡΕΤΙΚΑ ΕΛΑΦΡΙΑ: βάρος για το 42:περίπου 420 g

EN ISO 20345 2011

EU	UK	mm	€	W	L
38	5	254	163,50	1	073550038
39	6	261	163,50	1	073550039
40	6,5	268	163,50	1	073550040
41	7	274	163,50	1	073550041
42	8	281	163,50	1	073550042
43	9	288	163,50	1	073550043
44	10	294	163,50	1	073550044
45	10,5	301	163,50	1	073550045
46	11	308	163,50	1	073550046
47	12	314	163,50	1	073550047
48	13	321	163,50	1	073550048

CE



S3 HRO SRC



METAL FREE



7356G

υποδήματα με μικροίνες, υδατοαπωθητικά, με ενθέματα TPU Σταθεροποιητής φτέρνας, ελαστικό μαξιλαράκι φτέρνας και σόλα EVA με ανθεκτική επεξεργασία ελαστικού νιτριλίου

- Composite προστατευτικό δακτύλων
- Αντιδιδεισδυτική ενδιάμεση σόλα από composite ύφασμα
- ΕΞΑΙΡΕΤΙΚΑ ΕΛΑΦΡΙΑ: βάρος για το 42: 460 gr

EN ISO 20345 2011

EU	UK	mm	€		
38	5	254	178,50	1	073560038
39	6	261	178,50	1	073560039
40	6,5	268	178,50	1	073560040
41	7	274	178,50	1	073560041
42	8	281	178,50	1	073560042
43	9	288	178,50	1	073560043
44	10	294	178,50	1	073560044
45	10,5	301	178,50	1	073560045
46	11	308	178,50	1	073560046
47	12	314	178,50	1	073560047
48	13	321	178,50	1	073560048



METAL FREE



CE

S3 HRO SRC

7356V

υποδήματα από μικροίνες, υδατοαπωθητικά, με ενθέματα TPU Σταθεροποιητής φτέρνας, ελαστικό μαξιλαράκι φτέρνας και σόλα EVA με ανθεκτική επεξεργασία ελαστικού νιτριλίου

- Composite προστατευτικό δακτύλων
- Αντιδιδεισδυτική ενδιάμεση σόλα από composite ύφασμα
- ΕΞΑΙΡΕΤΙΚΑ ΕΛΑΦΡΙΑ: βάρος κατά προσέγγιση για το 42: 460 g.

EN ISO 20345 2011

EU	UK	mm	€		
38	5	254	167,50	1	073560138
39	6	261	167,50	1	073560139
40	6,5	268	167,50	1	073560140
41	7	274	167,50	1	073560141
42	8	281	167,50	1	073560142
43	9	288	167,50	1	073560143
44	10	294	167,50	1	073560144
45	10,5	301	167,50	1	073560145
46	11	308	167,50	1	073560146
47	12	314	167,50	1	073560147
48	13	321	167,50	1	073560148



METAL FREE



CE

S3 HRO SRC

7356LN

υποδήματα γυναικεία από μικροίνες, υδατοαπωθητικά, με ενθέματα TPU Σταθεροποιητής φτέρνας, ελαστικό μαξιλαράκι φτέρνας και σόλα EVA με ανθεκτική επεξεργασία ελαστικού νιτριλίου

- Fibreglass προστατευτικό δακτύλων
- Αντιδιδεισδυτική ενδιάμεση σόλα από composite ύφασμα
- ΕΞΑΙΡΕΤΙΚΑ ΕΛΑΦΡΙΑ: βάρος κατά προσέγγιση για το μέγεθος 38: 400 g.

EN ISO 20345 2011

EU	UK	mm	€		
34	2	228	174,50	1	073560234
35	2,5	234	174,50	1	073560235
36	3,5	241	174,50	1	073560236
37	4,5	248	174,50	1	073560237
38	5	254	174,50	1	073560238
39	6	261	174,50	1	073560239
40	6,5	268	174,50	1	073560240
41	7	274	174,50	1	073560241
42	8	281	174,50	1	073560242



METAL FREE



CE

S3 HRO SRC

7357G

μποτάκια με μικροίνες, υδατοαπωθητικά, με ενθέματα TPU Σταθεροποιητής φτέρνας, ελαστικό μαξιλαράκι φτέρνας και σόλα EVA με ανθεκτική επεξεργασία ελαστικού νιτριλίου

- Composite προστατευτικό δακτύλων
- Αντιδιδεισδυτική ενδιάμεση σόλα από composite ύφασμα
- ΕΞΑΙΡΕΤΙΚΑ ΕΛΑΦΡΙΑ: βάρος για το 42: 480 gr

EN ISO 20345 2011

EU	UK	mm	€		
38	5	254	195,00	1	073570038
39	6	261	195,00	1	073570039
40	6,5	268	195,00	1	073570040
41	7	274	195,00	1	073570041
42	8	281	195,00	1	073570042
43	9	288	195,00	1	073570043
44	10	294	195,00	1	073570044
45	10,5	301	195,00	1	073570045
46	11	308	195,00	1	073570046
47	12	314	195,00	1	073570047
48	13	321	195,00	1	073570048



METAL FREE



CE

S3 HRO SRC

7357V

μποτάκια από μικροίνες, υδατοαπωθητικά, με ενθέματα TPU Σταθεροποιητής φτέρνας, ελαστικό μαξιλαράκι φτέρνας και σόλα EVA με ανθεκτική επεξεργασία ελαστικού νιτριλίου

- Composite προστατευτικό δακτύλων
- Αντιδιδεισδυτική ενδιάμεση σόλα από composite ύφασμα
- ΕΞΑΙΡΕΤΙΚΑ ΕΛΑΦΡΙΑ: βάρος κατά προσέγγιση για το μέγεθος 42: 480 g.

EU	UK	mm	€	W	W
38	5	254	183,00	1	073570138
39	6	261	183,00	1	073570139
40	6,5	268	183,00	1	073570140
41	7	274	183,00	1	073570141
42	8	281	183,00	1	073570142
43	9	288	183,00	1	073570143
44	10	294	183,00	1	073570144
45	10,5	301	183,00	1	073570145
46	11	308	183,00	1	073570146
47	12	314	183,00	1	073570147
48	13	321	183,00	1	073570148

CE



S3 HRO SRC



EN ISO 20345 2011



7362B

επαγγελματικά υποδήματα, απο δικτυωτό ύφασμα, υψηλής αναπνευσιμότητας, με ενθέματα TPU Σταθεροποιητής φτέρνας, ελαστικό μαξιλαράκι φτέρνας και σόλα EVA με ανθεκτική επεξεργασία ελαστικού νιτριλίου

- Χωρίς προστατευτικό δακτύλων
- Χωρίς αντιδιδεισδυτική ενδιάμεση σόλα
- ΕΞΑΙΡΕΤΙΚΑ ΕΛΑΦΡΙΑ: βάρος για το 42: 330 g

EU	UK	mm	€	W	W
39	6	261	139,50	1	073620039
40	6,5	268	139,50	1	073620040
41	7	274	139,50	1	073620041
42	8	281	139,50	1	073620042
43	9	288	139,50	1	073620043
44	10	294	139,50	1	073620044
45	10,5	301	139,50	1	073620045
46	11	308	139,50	1	073620046
47	12	314	139,50	1	073620047
48	13	321	139,50	1	073620048

CE



01 FO HRO SRC



EN ISO 20347 2012



7363N

επαγγελματικά υποδήματα, απο δικτυωτό ύφασμα, υδατοαπωθητικά, υψηλής αναπνευσιμότητας, με ενθέματα TPU Σταθεροποιητής φτέρνας, ελαστικό μαξιλαράκι φτέρνας και σόλα EVA με ανθεκτική επεξεργασία ελαστικού νιτριλίου

- Χωρίς προστατευτικό δακτύλων
- Χωρίς αντιδιδεισδυτική ενδιάμεση σόλα
- ΕΞΑΙΡΕΤΙΚΑ ΕΛΑΦΡΙΑ: βάρος για το 42: 330 g

EU	UK	mm	€	W	W
39	6	261	146,00	1	073630039
40	6,5	268	146,00	1	073630040
41	7	274	146,00	1	073630041
42	8	281	146,00	1	073630042
43	9	288	146,00	1	073630043
44	10	294	146,00	1	073630044
45	10,5	301	146,00	1	073630045
46	11	308	146,00	1	073630046
47	12	314	146,00	1	073630047
48	13	321	146,00	1	073630048

CE



02 FO HRO SRC



EN ISO 20347 2012



7371V

υποδήματα από δικτυωτό ύφασμα, υψηλής αναπνευσιμότητας. Σταθεροποιητής φτέρνας, παραδοσιακό κορδόνι, φαρδιά εφαρμογή. Σόλα EVA με ανθεκτική επεξεργασία ελαστικού νιτριλίου.

- Composite προστατευτικό δακτύλων
- Αντιδιδεισδυτική ενδιάμεση σόλα από composite ύφασμα
- ΕΞΑΙΡΕΤΙΚΑ ΕΛΑΦΡΙΑ: βάρος για το 42: 420 g

EU	UK	mm	€	W	W
38	5	254	171,00	1	073710038
39	6	261	171,00	1	073710039
40	6,5	268	171,00	1	073710040
41	7	274	171,00	1	073710041
42	8	281	171,00	1	073710042
43	9	288	171,00	1	073710043
44	10	294	171,00	1	073710044
45	10,5	301	171,00	1	073710045
46	11	308	171,00	1	073710046
47	12	314	171,00	1	073710047
48	13	321	171,00	1	073710048

CE



S1PS HRO FO SR ESD



EN ISO 20345 2022



7372B

υποδήματα πλέξης, υψηλής αντοχής και αναπνευσιμότητας. Στήριξη σταθερότητας στη φτέρνα, παραδοσιακό δέσιμο με κορδόνια, ευρύχωρη εφαρμογή.

Εξωτερική σόλα EVA με ανθεκτικό πέλημα από ελαστικό νιτρίλιο.

- Composite προστατευτικό δακτύλων
- Αντιδιδεισδυτική ενδιάμεση σόλα από composite ύφασμα
- ΕΞΑΙΡΕΤΙΚΑ ΕΛΑΦΡΙΑ: Βάρος κατά προσέγγιση για μέγεθος 42: 450 g

EN ISO 20345 2011

EU	UK	mm	€		
38	5	254	167,00	1	073720038
39	6	261	167,00	1	073720039
40	6.5	268	167,00	1	073720040
41	7	274	167,00	1	073720041
42	8	281	167,00	1	073720042
43	9	288	167,00	1	073720043
44	10	294	167,00	1	073720044
45	10.5	301	167,00	1	073720045
46	11	308	167,00	1	073720046
47	12	314	167,00	1	073720047
48	13	321	167,00	1	073720048



CE

S1P HRO SRC

7376A

σανδάλια διάτρητα από μικροϊνες και πλέγμα, υψηλής αναπνευσιμότητας

Σταθεροποιητής φτέρνας, με δέσιμο ελαστικών κορδονιών, ευρύχωρη εφαρμογή.

Εξωτερική σόλα EVA με ανθεκτικό πέλημα από ελαστικό νιτρίλιο.

- Composite προστατευτικό δακτύλων
- Αντιδιδεισδυτική ενδιάμεση σόλα από composite ύφασμα
- ΕΞΑΙΡΕΤΙΚΑ ΕΛΑΦΡΙΑ: Βάρος κατά προσέγγιση για μέγεθος 42: 490 g

EN ISO 20345 2011

EU	UK	mm	€		
38	5	254	159,00	1	073760038
39	6	261	159,00	1	073760039
40	6.5	268	159,00	1	073760040
41	7	274	159,00	1	073760041
42	8	281	159,00	1	073760042
43	9	288	159,00	1	073760043
44	10	294	159,00	1	073760044
45	10.5	301	159,00	1	073760045
46	11	308	159,00	1	073760046
47	12	314	159,00	1	073760047
48	13	321	159,00	1	073760048



CE

S1P HRO SRC

7381N

αδιάβροχα υποδήματα από ύφασμα υψηλής αντοχής στην τριβή, με ενθέματα TPU. Υποστήριξη σταθερότητας στη φτέρνα, παραδοσιακό δέσιμο με κορδόνια, ευρεία εφαρμογή. Εξωτερική σόλα EVA με ανθεκτική ελαστική σόλα νιτρίλιου.

- Composite προστατευτικό δακτύλων
- Αντιδιδεισδυτική ενδιάμεση σόλα από composite ύφασμα
- Αδιάβροχη μεμβράνη Beta TECH, με σύστημα bootie
- ΕΛΑΦΡΥ: κατά προσέγγιση βάρος για το μέγεθος 42: 500 g

EN ISO 20345 2011

EU	UK	mm	€		
38	5	254	203,00	1	073810038
39	6	261	203,00	1	073810039
40	6.5	268	203,00	1	073810040
41	7	274	203,00	1	073810041
42	8	281	203,00	1	073810042
43	9	288	203,00	1	073810043
44	10	294	203,00	1	073810044
45	10.5	301	203,00	1	073810045
46	11	308	203,00	1	073810046
47	12	314	203,00	1	073810047
48	13	321	203,00	1	073810048



CE

S3 SRC HRO WR

7382N

αδιάβροχα μποτάκια, κατασκευασμένα από ύφασμα υψηλής αντοχής στην τριβή, με ενθέματα TPU. Υποστήριξη σταθερότητας στη φτέρνα, παραδοσιακό δέσιμο με κορδόνια, ευρύχωρη εφαρμογή. Εξωτερική σόλα EVA με ανθεκτικό πέλημα ελαστικού νιτρίλιου.

- Composite προστατευτικό δακτύλων
- Αντιδιδεισδυτική ενδιάμεση σόλα από composite ύφασμα
- Μεμβράνη αδιαβροχοποίησης Beta TECH, με σύστημα bootie
- ΕΛΑΦΡΥ: κατά προσέγγιση βάρος για το μέγεθος 42: 550 g

EN ISO 20345 2011

EU	UK	mm	€		
38	5	254	227,50	1	073820038
39	6	261	227,50	1	073820039
40	6.5	268	227,50	1	073820040
41	7	274	227,50	1	073820041
42	8	281	227,50	1	073820042
43	9	288	227,50	1	073820043
44	10	294	227,50	1	073820044
45	10.5	301	227,50	1	073820045
46	11	308	227,50	1	073820046
47	12	314	227,50	1	073820047
48	13	321	227,50	1	073820048



CE

S3 SRC HRO WR

HEAVY DUTY



7293HM

δερμάτινα υποδήματα, υδατοαπωθητικά, με λαστιχένια σόλα υψηλής απόδοσης VIBRAM®, με ενθέματα κατά της φθοράς στη πτέρνα και ενισχυμένο κάλυμμα προστατευτικού δακτύλων από πολυουρεθάνη

- Προστατευτικό δακτύλων Fibreglass
- Αντιδισδευτική ενδιάμεση σόλα από composite fibre

EN ISO 20345 2011



EU	UK	mm	€	W	Code
39	6	263	219,00	1	072930639
40	6,5	270	219,00	1	072930640
41	7	276	219,00	1	072930641
42	8	283	219,00	1	072930642
43	9	289	219,00	1	072930643
44	10	296	219,00	1	072930644
45	10,5	302	219,00	1	072930645
46	11	309	219,00	1	072930646
47	12	315	219,00	1	072930647
48	13	322	219,00	1	072930648



CE

S3 HRO HI SRC

7294HM

δερμάτινα μποτάκια, υδατοαπωθητικά, με λαστιχένια σόλα υψηλής απόδοσης VIBRAM®, με ενθέματα κατά της φθοράς στη πτέρνα και ενισχυμένο κάλυμμα προστατευτικού δακτύλων από πολυουρεθάνη

- Προστατευτικό δακτύλων Fibreglass
- Αντιδισδευτική ενδιάμεση σόλα από composite fibre

EN ISO 20345 2011



EU	UK	mm	€	W	Code
39	6	263	220,00	1	072940639
40	6,5	270	220,00	1	072940640
41	7	276	220,00	1	072940641
42	8	283	220,00	1	072940642
43	9	289	220,00	1	072940643
44	10	296	220,00	1	072940644
45	10,5	302	220,00	1	072940645
46	11	309	220,00	1	072940646
47	12	315	220,00	1	072940647
48	13	322	220,00	1	072940648



CE

S3 HRO HI SRC

7294HMC

δερμάτινα μποτάκια, αδιάβροχα, με λαστιχένια σόλα υψηλής απόδοσης VIBRAM®, με ενθέματα κατά της φθοράς στη πτέρνα και ενισχυμένο κάλυμμα προστατευτικού δακτύλων από πολυουρεθάνη. Με μεμβράνη Teror, αδιάβροχη, αντιανεμική, υψηλής αναπνευστότητας

- Προστατευτικό δακτύλων Fibreglass
- Αντιδισδευτική ενδιάμεση σόλα από composite fibre

EN ISO 20345 2011



EU	UK	mm	€	W	Code
39	6	263	244,50	1	072940739
40	6,5	270	244,50	1	072940740
41	7	276	244,50	1	072940741
42	8	283	244,50	1	072940742
43	9	289	244,50	1	072940743
44	10	296	244,50	1	072940744
45	10,5	302	244,50	1	072940745
46	11	309	244,50	1	072940746
47	12	315	244,50	1	072940747
48	13	322	244,50	1	072940748



CE

S3 HRO HI CI WR SRC

ACCESSORIES

7398 0/G

ανατομικά διαμορφωμένοι πάτοι, από αφρό EVA, με μαξιλάρκι στη φτέρνα (προτεινόμενο ανταλλακτικό για τη σειρά υποδημάτων 0-Gravity)



EU	UK	€		
38	5	9,20	1	073981238
39	6	9,20	1	073981239
40	6,5	9,20	1	073981240
41	7	9,20	1	073981241
42	8	9,20	1	073981242
43	9	9,20	1	073981243
44	10	9,20	1	073981244
45	10,5	9,20	1	073981245
46	11	9,20	1	073981246
47	12	9,20	1	073981247
48	13	9,20	1	073981248

7398ESD

ανατομικά διαμορφωμένοι, διαπνέοντες πάτοι, με αντιβακτηριδιακό στρώμα που αποτρέπει τις άσχημες οσμές.

Προτεινόμενο ανταλλακτικό για υποδήματα με πιστοποίηση ESD (ElectroStatic Discharge).



EU	UK	€		
35	2,5	10,60	1	073981435
36	3,5	10,60	1	073981436
37	4,5	10,60	1	073981437
38	5	10,60	1	073981438
39	6	10,60	1	073981439
40	6,5	10,60	1	073981440
41	7	10,60	1	073981441
42	8	10,60	1	073981442
43	9	10,60	1	073981443
44	10	10,60	1	073981444
45	10,5	10,60	1	073981445
46	11	10,60	1	073981446
47	12	10,60	1	073981447
48	13	10,60	1	073981448

7398T

ανατομικά διαμορφωμένοι πάτοι με μόνωση WINTHERM. 70% αργιλικός πολυεστέρας, 30% πολυαιθυλένιο, συνδεδεμένοι με μη υφασμένες συνθετικές ίνες.

Αντιστατικοί, διαπνέοντες, ταχυαπορροφητικοί, χωρίς οσμή, αντιβακτηριακοί, αντιμυκητικοί.



WINDTHERM

EU	UK	€		
35	2,5	18,40	1	073981335
36	3,5	18,40	1	073981336
37	4,5	18,40	1	073981337
38	5	18,40	1	073981338
39	6	18,40	1	073981339
40	6,5	18,40	1	073981340
41	7	18,40	1	073981341
42	8	18,40	1	073981342
43	9	18,40	1	073981343
44	10	18,40	1	073981344
45	10,5	18,40	1	073981345
46	11	18,40	1	073981346
47	12	18,40	1	073981347
48	13	18,40	1	073981348

7398U

ανατομικά διαμορφωμένοι πάτοι από TPR GEL με μεγάλο μαξιλάρκι, στήριξη καμάρας και μαξιλάρκι στη φτέρνα



EU	UK	€		
36 - 40	3,5 - 6,5	13,90	1	073980058
41 - 46	7 - 11	13,90	1	073980063

7398UP

ανατομικά διαμορφωμένοι πάτοι από TPE GEL με άρωμα εσπεριδοειδών, με στήριξη καμάρας



EU	UK	€		
36 - 40	3,5 - 6	15,50	1	073980076
41 - 46	7 - 11	15,50	1	073980081

7398GEL

ανατομικά διαμορφωμένοι πάτοι με ενθέματα gel



EU	UK	€		
35	2,5	5,65	1	073980835
36	3,5	5,65	1	073980836
37	4,5	5,65	1	073980837
38	5	5,65	1	073980838
39	6	5,65	1	073980839
40	6,5	5,65	1	073980840
41	7	5,65	1	073980841
42	8	5,65	1	073980842
43	9	5,65	1	073980843
44	10	5,65	1	073980844
45	10,5	5,65	1	073980845
46	11	5,65	1	073980846
47	12	5,65	1	073980847
48	13	5,65	1	073980848

7398EF

ανατομικά διαμορφωμένοι πάτοι από αφρώδη πολουρεθάνη, με ανυψωτικό μαξιλάρι στη φτέρνα



EU	UK	€		
35	2,5	10,80	1	073981135
36	3,5	10,80	1	073981136
37	4,5	10,80	1	073981137
38	5	10,80	1	073981138
39	6	10,80	1	073981139
40	6,5	10,80	1	073981140
41	7	10,80	1	073981141
42	8	10,80	1	073981142
43	9	10,80	1	073981143
44	10	10,80	1	073981144
45	10,5	10,80	1	073981145
46	11	10,80	1	073981146
47	12	10,80	1	073981147
48	13	10,80	1	073981148

7399 A/N...

πάκο με 10 ζεύγη κορδόνια



cm	€		
100	20,30	1	073990010
120	23,90	1	073990012
140	29,00	1	073990017

Οι τιμές αναφέρονται για 10 ζεύγη

7421

μακριές κάλτσες ελαστικές πετσέτε, με ενισχύσεις από νάιλον και βαμβάκι στα δάχτυλα και στην πτέρνα
Οι σόλες είναι από ανθεκτικές, αντιμυκητικές, αναπνεύσιμες ίνες μπαμπού



EU	€		
M 39-42	21,50	1	074210002
L 43-46	21,50	1	074210004

7422P

κάλτσες μέχρι τη γάμπα από ανακυκλωμένο βαμβακερό πετσέτε, με tremor-effect στις περιοχές των δακτύλων και της φτέρνας.
2 ζευγάρια
παραλλαγές χρωμάτων:
μαύρο με γκρι, πορτοκαλί και καφέ ενθέματα
γκρι με μαύρο, πορτοκαλί και καφέ ενθέματα



EU	€		
M 39-42	18,90	1	074220102
L 43-46	18,90	1	074220104

7425

μακριές κάλτσες με αναπνεύσιμα ενθέματα και ενισχύσεις από νάιλον/βαμβάκι στα δάχτυλα και στη πτέρνα
Σόλες από νάιλον υφασμένες με ανθεκτικές, αντιμυκητικές, αναπνεύσιμες ίνες μπαμπού



EU	€		
M 39-42	14,10	1	074250002
L 43-46	14,10	1	074250004

7426P

μαχι κάλτσες για αθλητικά παπούτσια από ανακυκλωμένο βαμβακερό πετσέτε, με ύφασμα πετσέτε στην περιοχή της σόλας και tremor-effect στις περιοχές των δακτύλων και της φτέρνας
2 ζεύγη
παραλλαγές χρωμάτων:
γκρι με μαύρο και μπλε ηλεκτρική ενθέματα
μαύρο με μπλε ηλεκτρική και γκρι ενθέματα



EU	€		
M 39-42	17,60	1	074260102
L 43-46	17,60	1	074260104

7427

κάλτσες για αθλητικά παπούτσια με προστατευτικά, αναπνεύσιμα ενθέματα στο καλάμι και στο κουτουπιέ. Ενισχύσεις από νάιλον και βαμβάκι στα δάχτυλα και στην πτέρνα και σόλες είναι από ανθεκτικές, αντιμυκητικές, αναπνεύσιμες ίνες μπαμπού



EU	€		
M 39-42	11,90	1	074270002
L 43-46	11,90	1	074270004

7430T

κάλτσες για αθλητικά παπούτσια από ανακυκλωμένο βαμβακερό πετσέτε, με ύφασμα πετσέτε και tremor-effect στις περιοχές των δακτύλων και της φτέρνας
3 ζεύγη
παραλλαγές χρωμάτων:
μελανζέ γκρι με μαύρο και μπορντώ ενθέματα
μαύρο με γκρι ενθέματα
μελανζέ γκρι με μαύρα ενθέματα



EU	€		
M 39-42	22,60	1	074300202
L 43-46	22,60	1	074300204

7431P

δύο ζευγάρια κάλτσες για αθλητικά παπούτσια με αναπνεύσιμα ενθέματα και ενισχύσεις από νάιλον / βαμβάκι στα δάχτυλα και στη πτέρνα

Σόλες από νάιλον υφασμένες με ανθεκτικές, αντιμυκητικές, αναπνεύσιμες ίνες μπαμπού.
Ένα ζευγάρι σε μαύρο / πορτοκαλί χρώμα και ένα ζευγάρι σε μαύρο / γκρι χρώμα.



EU	€		
M 39-42	10,60	1	074310102
L 43-46	10,60	1	074310104

WORKWEAR



Με το πέρασμα των χρόνων η σειρά ρούχων εργασίας έχει κερδίσει την εμπιστοσύνη και την προτίμηση ακόμα και των πιο απαιτητικών επαγγελματιών.

Η επιτυχία του προϊόντος μεταφράζεται σε συνεχή ανάπτυξη και επέκταση της γκάμας.

Τα είδη ένδυσης που παράγονται από την Beta Utensili S.p.a. πληρούν τα παρακάτω πρότυπα:

EN ISO 13688:2013

Τα Μέσα Ατομικής Προστασίας προστατεύουν το χρήστη από ορισμένους φυσικούς κινδύνους όπως μικρά τριψίματα, ηλιακές ακτίνες, άνεμος, κρύο, μη-επιβλαβείς σκόνη από μη τοξικά υλικά. Αυτή η προστασία σχετίζεται με την πρώτη κατηγορία του Νόμου του Ιταλικού Κοινοβουλίου n°. 475 της 04/12/1992.

ΟΔΗΓΙΕΣ ΧΡΗΣΗΣ ΚΑΙ ΑΠΟΘΗΚΕΥΣΗΣ

Το ρούχο θα πρέπει να φοριέται σωστά για να μπορεί να προστατεύει τα μέρη του σώματος του χρήστη. Θα πρέπει να αποθηκεύεται σε δροσερό, στεγνό χώρο, στην αρχική του συσκευασία, μακριά από πηγές θερμότητας, ηλιακές ακτίνες, σκόνη και αντίξοες καιρικές συνθήκες.

ΜΑΖΕΜΑ

Όλες οι φυσικές ίνες μαζεύουν μετά το πλύσιμο.

Ο βαθμός μαζέματος μπορεί να ποικίλλει από 1% μέχρι 5% και εξαρτάται από διάφορες παραμέτρους στις οποίες περιλαμβάνονται το είδος της ίνας και η θερμοκρασία του νερού.

ΑΝΤΙΣΤΟΙΧΙΑ ΜΕΓΕΘΟΥΣ

	I	F	D	E	UK	USA
XS	46	38	42	40	30	32
S	48	40	44	42	32	34
M	50	42	46	44	34	36
L	52	44	48	46	36	38
XL	54	46	50	48	38	40
2XL	56	48	52	50	40	42
3XL	58	50	54	52	42	44
4XL	60	52	56	54	44	46
5XL	62	54	58	56	46	48

	I	F	D	E	UK	USA
XS	38	34	32	34	6	2
S	40	36	34	36	8	4
M	42	38	36	38	10	6
L	44	40	38	40	12	8
XL	46	42	40	42	14	10
2XL	48	44	42	44	16	12
3XL	50	46	44	46	18	14

ΑΝΑΤΟΜΙΚΑ ΜΕΓΕΘΗ EN ISO 13688:2013

	XS	S	M	L	XL	2XL	3XL	4XL	5XL
A	88-92	92-96	96-104	104-108	108-116	116-124	124-132	132-140	140-148
B	79-83	83-87	87-91	91-95	95-100	100-107	107-112	112-120	120-128
H	158-164	164-170	170-176	176-182	182-188	188-194	194-200	200-206	206-212

ΓΥΝΑΙΚΕΙΑ ΡΟΥΧΑ

	XS	S	M	L	XL	2XL	3XL
B	72-77	77-82	82-87	87-93	93-99	99-105	105-111
H	162-165	164-167	168-171	170-173	172-175	174-177	176-179

ΟΔΗΓΟΣ ΕΠΙΛΟΓΗΣ ΕΝΔΥΜΑΤΩΝ – ΤΙΜΟΚΑΤΑΛΟΓΟΣ 2024

Κατηγορία	Είδος	Γραμμή	Strona	Χρώμα	Συνιστώμενοι συνδυασμοί (ίδιο ύφασμα και χρώμα με το παντελόνι)										
					Βερμούδες	σελίδα	Σαλοπέτες	σελίδα	Φόρμες	σελίδα	Αμάνικα γιλέκα	σελίδα	Τζάκετ	σελίδα	
ΠΑΝΤΕΛΟΝΙΑ ΕΡΓΑΣΙΑΣ, ΕΛΑΦΡΙΑ	7610G	Trekking	653	■	7611G	657									
	7610N		653	■											
	7660B	Top Line	653	■	7661B	657									
	7660G		653	■	7661G	657									
	7830SN	Stretch	654	■	7831SN	657									
	7860G	Beta Easy	655	■	7861G	658	7863G	658	7865G	659	7867G	661	7869G	660	
	7860B		655	■	7861B	658			7865B	659	7867B	661			
	7930MG	Cotton	656	■	7931MG	658			7935MG	659	7937MG	662			
ΠΑΝΤΕΛΟΝΙΑ ΕΡΓΑΣΙΑΣ, 4 ΕΠΟΧΩΝ	7600G	Trekking	652	■											
	7600N		652	■											
	7650	Top Line	653	■								7653G	660		
	7650B		653	■											
	7818BL		654	■											
	7818CM		654	■	7815CM	657									
	7818G		654	■											
	7819G		654	■											
	7830ST	Stretch	655	■	7831ST	657									
	7840BL	Beta Easy	655	■								7849BL	660		
	7850G		655	■											
	7880SC		Stretch	655	■										
	7900B	Beta Easy	656	■									7909B	660	
	7900G		656	■	7901G	658	7903G	659	7905G	659	7907G	662	7909G	660	
	7900P		656	■			7903P	659					7909P	660	
7900V	656		■									7909V	660		
7940	Multiprotection	656	■									7949	661		
7818LN	Lady	654	■												

ΟΔΗΓΟΣ ΕΠΙΛΟΓΗΣ ΕΝΔΥΜΑΤΩΝ – ΤΙΜΟΚΑΤΑΛΟΓΟΣ 2024

Κατηγορία	Είδος	Γραμμή	Strona	Χρώμα	Συνιστώμενοι συνδυασμοί (ίδιο ύφασμα και χρώμα με το παντελόνι)								Τζάκετ	σελίδα
					Βερμούδες	σελίδα	Σαλοπέτες	σελίδα	Φόρμες	σελίδα	Αμάνικα γιλέκα	σελίδα		
JEANS ΕΡΓΑΣΙΑΣ	7530		652											
	7528		652		7529	657								
	7527		652											
ΠΟΛΟ	7547AZ		664		ΤΑΙΡΙΑΞΤΕ ΟΛΑ ΤΑ ΕΙΔΗ Σ'ΥΜΦΩΝΑ ΜΕ ΤΟΥΣ ΧΡΩΜΑΤΙΚΟΥΣ ΣΥΝΔΥΑΣΜΟΥΣ									
	7547BL		665											
	7547G		665											
	7547N		665											
	7547R		665											
	7557BL		666											
T-SHIRTS	7548M		665		ΤΑΙΡΙΑΞΤΕ ΟΛΑ ΤΑ ΕΙΔΗ Σ'ΥΜΦΩΝΑ ΜΕ ΤΟΥΣ ΧΡΩΜΑΤΙΚΟΥΣ ΣΥΝΔΥΑΣΜΟΥΣ									
	7548C		665											
	7549AZ		665											
	7549BL		665											
	7549G		665											
	7549N		666											
	7549NE		666											
	7549R		666											
	7550G	Top Line	666											
7550N	Top Line	666												
ΠΟΥΚΑΜΙΣΑ	7545F		664											
ΜΠΛΟΥΖΕΣ	7637G		663		ΤΑΙΡΙΑΞΤΕ ΟΛΑ ΤΑ ΕΙΔΗ Σ'ΥΜΦΩΝΑ ΜΕ ΤΟΥΣ ΧΡΩΜΑΤΙΚΟΥΣ ΣΥΝΔΥΑΣΜΟΥΣ									
	7642G		663											
	7664G	Top Line	664											
	7664N		664											
	7665G		664											
	7665N		664											
ΠΟΥΛΟΒΕΡ FLEECE/ MICROFLEECE	7636N		663		ΤΑΙΡΙΑΞΤΕ ΟΛΑ ΤΑ ΕΙΔΗ Σ'ΥΜΦΩΝΑ ΜΕ ΤΟΥΣ ΧΡΩΜΑΤΙΚΟΥΣ ΣΥΝΔΥΑΣΜΟΥΣ									
	7654B	Top Line	663											
	7654N		664											
	7657B		664											
7657N	667													
ΑΜΑΝΙΚΑ ΤΖΑΚΕΤ	7575N		661		ΤΑΙΡΙΑΞΤΕ ΟΛΑ ΤΑ ΕΙΔΗ Σ'ΥΜΦΩΝΑ ΜΕ ΤΟΥΣ ΧΡΩΜΑΤΙΚΟΥΣ ΣΥΝΔΥΑΣΜΟΥΣ									
	7579QN		661											
	7673NG	Top Line	661											
ΤΖΑΚΕΤ ΚΑΙ SOFTSHELLS	7658CM	Top Line	662		ΤΑΙΡΙΑΞΤΕ ΟΛΑ ΤΑ ΕΙΔΗ Σ'ΥΜΦΩΝΑ ΜΕ ΤΟΥΣ ΧΡΩΜΑΤΙΚΟΥΣ ΣΥΝΔΥΑΣΜΟΥΣ									
	7659N		662											
	7669N		662											
ΜΠΟΥΦΑΝ ΜΕ ΕΠΕΝΔΥΣΗ	7670G	Top Line	662		ΤΑΙΡΙΑΞΤΕ ΟΛΑ ΤΑ ΕΙΔΗ Σ'ΥΜΦΩΝΑ ΜΕ ΤΟΥΣ ΧΡΩΜΑΤΙΚΟΥΣ ΣΥΝΔΥΑΣΜΟΥΣ									
	7674NG		663											
	7780QN		663											
	7750N		663											

ΟΔΗΓΟΣ ΕΠΙΛΟΓΗΣ ΕΝΔΥΜΑΤΩΝ – ΤΙΜΟΚΑΤΑΛΟΓΟΣ 2024

Κατηγορία	Είδος	Γραμμή	Strona	Χρώμα	Συνιστώμενοι συνδυασμοί (ίδιο ύφασμα και χρώμα με το παντελόνι)								Τζάκετ	σελίδα
					Βερμούδες	σελίδα	Σαλοπέτες	σελίδα	Φόρμες	σελίδα	Αμάνικα γιλέκα	σελίδα		
ΑΔΙΑΒΡΟΧΗ ΕΝΔΥΣΗ	7970	Παντελόνι	666									7979	667	
	7971L	Παντελόνι	667									7978L	667	
	7981N	Αδιάβροχο καπέλο	668											
ΑΞΕΣΟΥΑΡ	7980NC	Κάπελο	668		ΤΑΙΡΙΑΞΤΕ ΟΛΑ ΤΑ ΕΙΔΗ Σ'ΥΜΦΩΝΑ ΜΕ ΤΟΥΣ ΧΡΩΜΑΤΙΚΟΥΣ ΣΥΝΔΥΑΣΜΟΥΣ									
	7980RN	Κάπελο	668											
	7980L	Κάπελο με φως	668											
	7982N	Κάπελο	668											
	7984EG	Ζώνη	668											
	7984G	Ζώνη	668											
	7985N	Φουλάρι-κουκούλα	668											
7996N	Σεπτεχνικών εσωρούχων	667												

PANTS



7527

τζιν εργασίας,
70% βαμβάκι, 27% πολυεστέρας και 3%
ύφασμα stretch
Κανονική εφαρμογή

CE

Jeans



ΜΕΤΡΗΣΗ	Ι	€	👤	📄
XS	46	68,50	1	075270046
S	48	68,50	1	075270048
M	50	68,50	1	075270050
L	52	68,50	1	075270052
XL	54	68,50	1	075270054
XXL	56	68,50	1	075270056
XXXL	58	68,50	1	075270058

7528

τζην εργασίας stretch,
98% βαμβάκι, 2% ύφασμα stretch,
στενή γραμμή

CE

Jeans



ΜΕΤΡΗΣΗ	Ι	€	👤	📄
XS	46	75,00	1	075280046
S	48	75,00	1	075280048
M	50	75,00	1	075280050
L	52	75,00	1	075280052
XL	54	75,00	1	075280054
XXL	56	75,00	1	075280056
XXXL	58	75,00	1	075280058

7530

τζην εργασίας stretch,
98% βαμβάκι και 2% stretch, με ενισχύσεις
από polyester Slim fit

CE

Jeans



ΜΕΤΡΗΣΗ	Ι	€	👤	📄
XS	46	88,50	1	075300046
S	48	88,50	1	075300048
M	50	88,50	1	075300050
L	52	88,50	1	075300052
XL	54	88,50	1	075300054
XXL	56	88,50	1	075300056
XXXL	58	88,50	1	075300058

7600G

"work trekking" παντελόνι, BAPY,
90% nylon, 10% ύφασμα stretch, 265 g/m²,
ενισχυμένο ύφασμα στα γόνατα και στην
πλάτη, ελαστικό κάτω μέρος ποδιών,
φερμουάρ με κάθετο κλείσιμο σκούρο γκρι, με
φθορίζουσες πράσινες λεπτομέρειες
Slim fit

CE

**TREKKING
HEAVY**



ΜΕΤΡΗΣΗ	Ι	€	👤	📄
XS	46	92,50	1	076000000
S	48	92,50	1	076000001
M	50	92,50	1	076000002
L	52	92,50	1	076000003
XL	54	92,50	1	076000004
XXL	56	92,50	1	076000005
XXXL	58	92,50	1	076000006

7600N

παντελόνι "work trekking", BAPY
90% nylon, 10% ύφασμα stretch, 265 g/m²,
ενισχυμένο ύφασμα στα γόνατα και την
πλάτη, ελαστικό κάτω μέρος ποδιών, κλείσιμο
με κάθετο φερμουάρ Μαύρο με φθορίζουσες
πράσινες λεπτομέρειες
Slim fit

CE

**TREKKING
HEAVY**



ΜΕΤΡΗΣΗ	Ι	€	👤	📄
XS	46	93,50	1	076000100
S	48	93,50	1	076000101
M	50	93,50	1	076000102
L	52	93,50	1	076000103
XL	54	93,50	1	076000104
XXL	56	93,50	1	076000105
XXXL	58	93,50	1	076000106

7610G

παντελόνι "work trekking" trousers, LIGHT 90% nylon, 10% stretch ύφασμα, 140 g/m², ενισχυμένο ύφασμα σε γόνατα και μέση, ελαστικά κάτω άκρα με κορδόνι Σκούρο γκρι με κίτρινες λεπτομέρειες Στενή εφαρμογή

CE

TREKKING
LIGHT



XS	S	M	L	XL	XXL	XXXL
46	48	50	52	54	56	58
89,50	90,00	89,50	90,00	90,00	90,00	89,50
1 076100000	1 076100001	1 076100002	1 076100003	1 076100004	1 076100005	1 076100006

7650

παντελόνι εργασίας stretch, πολύτσεπο 90% nylon - 10% spandex, 260 g/m², γκρι ανθρακίτη Θήκες για επιγονατίδες, πίσω τσέπες και κάτω άκρα με ενισχυμένο πολυεστέρα 600D, καβάλο που δεν σχίζεται

CE



TOP
line



XS	S	M	L	XL	XXL	XXXL
46	48	50	52	54	56	58
117,00	117,00	117,00	117,00	117,00	117,00	117,00
1 076500000	1 076500001	1 076500002	1 076500003	1 076500004	1 076500005	1 076500006

7660B

παντελόνι εργασίας stretch, ελαφρύ, τύπου πολύτσεπο, 86% nylon - 14% spandex, 140 g/m², μπλε Επιγονατίδες με τσέπη, ενίσχυση στις πίσω τσέπες με πολυέστερ 300D, καβάλος που δε σκίζεται Στενή εφαρμογή

CE



TOP
line



XS	S	M	L	XL	XXL	XXXL
46	48	50	52	54	56	58
94,00	94,00	94,00	94,00	94,00	94,00	94,00
1 076600100	1 076600101	1 076600102	1 076600103	1 076600104	1 076600105	1 076600106

7610N

παντελόνι "work trekking", LIGHT 90% nylon, 10% stretch ύφασμα, 140 g/m², ενισχυμένο ύφασμα σε γόνατα και μέση, ελαστικά κάτω άκρα με κορδόνι Μαύρο με κίτρινες λεπτομέρειες Στενή εφαρμογή

CE

TREKKING
LIGHT



XS	S	M	L	XL	XXL	XXXL
46	48	50	52	54	56	58
90,00	90,00	90,00	90,00	90,00	90,00	90,00
1 076100100	1 076100101	1 076100102	1 076100103	1 076100104	1 076100105	1 076100106

7650B

παντελόνι εργασίας stretch, πολύτσεπο, 90% νάιλον- 10% ελαστομερή πολυουρεθάνη, 260 g/m², μπλε Θήκες για επιγονατίδες, πίσω τσέπες και κάτω άκρα ενισχυμένα με πολυεστέρα 600D, ανθεκτικό καβάλο

CE



TOP
line



XS	S	M	L	XL	XXL	XXXL
46	48	50	52	54	56	58
111,00	111,00	111,00	111,00	111,00	111,00	111,00
1 076500100	1 076500101	1 076500102	1 076500103	1 076500104	1 076500105	1 076500106

7660G

παντελόνι εργασίας stretch, ελαφρύ, τύπου πολύτσεπο, 86% nylon - 14% spandex, 140 g/m², γκρι ανθρακίτη Επιγονατίδες με τσέπη, ενίσχυση στις πίσω τσέπες με πολυέστερ 300D, καβάλος που δε σκίζεται Στενή εφαρμογή

CE



TOP
line



XS	S	M	L	XL	XXL	XXXL
46	48	50	52	54	56	58
100,50	100,50	100,50	100,50	100,50	100,50	100,50
1 076600000	1 076600001	1 076600002	1 076600003	1 076600004	1 076600005	1 076600006

7818G

παντελόνι εργασίας, τύπου πολύτσεπο, από καμβά T/C, 260 g/m², γκρι Με ενθέματα stretch στο εσωτερικό του ποδιού Θήκες επιγονατίδων και κάτω μέρος του ποδιού ενισχυμένα από polyester 300D, ενισχυμένο καβάλο και ενθέματα stretch στο εσωτερικό του ποδιού και στην οσφυϊκή περιοχή για ευκολότερες κινήσεις

CE



ΜΕΤΡΩΜΑ	Ι	€	👤	📄
XS	46	90,00	1	078180000
S	48	90,00	1	078180001
M	50	90,00	1	078180002
L	52	90,00	1	078180003
XL	54	90,00	1	078180004
XXL	56	90,00	1	078180005
XXXL	58	90,00	1	078180006

7818BL

παντελόνι εργασίας, τύπου πολύτσεπο, από καμβά T/C, 260 g/m², μπλε Με ενθέματα stretch στο εσωτερικό του ποδιού Θήκες επιγονατίδων και κάτω μέρος του ποδιού ενισχυμένα από polyester 300D, ενισχυμένο καβάλο και ενθέματα stretch στο εσωτερικό του ποδιού και στην οσφυϊκή περιοχή για ευκολότερες κινήσεις

CE



ΜΕΤΡΩΜΑ	Ι	€	👤	📄
XS	46	81,00	1	078180100
S	48	81,00	1	078180101
M	50	81,00	1	078180102
L	52	81,00	1	078180103
XL	54	81,00	1	078180104
XXL	56	81,00	1	078180105
XXXL	58	81,00	1	078180106

7818CM

παντελόνι εργασίας, τύπου πολύτσεπο, T/C καμβάς, 260 g/m², γκρι camoufflage Θήκες για επιγονατίδες και ενισχυμένα κάτω άκρα με πολυεστέρα 300D, καβάλος που δε σκίζεται ενθέματα stretch στο εσωτερικό του ποδιού και πίσω στη μέση για ευκολότερες κινήσεις

CE



ΜΕΤΡΩΜΑ	Ι	€	👤	📄
XS	46	95,00	1	078180300
S	48	95,00	1	078180301
M	50	95,00	1	078180302
L	52	95,00	1	078180303
XL	54	95,00	1	078180304
XXL	56	95,00	1	078180305
XXXL	58	95,00	1	078180306

7818LN

γυναικείο παντελόνι εργασίας, τύπου πολύτσεπο, μαύρο με ροζ λεπτομέρειες, 100% ελαστικό βαμβάκι, 220 g/m² Θήκες επιγονατίδων και κάτω μέρος του ποδιού ενισχυμένα από polyester 300D, ενισχυμένο καβάλο και ενθέματα από ελαστικό ύφασμα στο εσωτερικό του ποδιού για ευκολότερες κινήσεις

CE

lady



ΜΕΤΡΩΜΑ	Ι	€	👤	📄
XS	38	81,00	1	078180200
S	40	81,00	1	078180201
M	42	81,00	1	078180202
L	44	81,00	1	078180203
XL	46	81,00	1	078180204
XXL	48	81,00	1	078180205
XXXL	50	81,00	1	078180206

7819G

παντελόνι εργασίας, πολυτσεπο, με αποσπώμενες πεταχτές τσέπες, καμβάς T/C, 260 g/m², γκρι Θήκες επιγονατίδων και κάτω μέρος ποδιών ενισχυμένα με πολυεστέρα 300D, ανθεκτικό σε σχίσιμο καβάλο και ένθετα από ελαστικό ύφασμα στο εσωτερικό των ποδιών και στην οσφυϊκή περιοχή για ευκολότερες κινήσεις

CE



ΜΕΤΡΩΜΑ	Ι	€	👤	📄
XS	46	90,00	1	078190000
S	48	90,00	1	078190001
M	50	90,00	1	078190002
L	52	90,00	1	078190003
XL	54	90,00	1	078190004
XXL	56	90,00	1	078190005
XXXL	58	90,00	1	078190006

7830SN

παντελόνι εργασίας stretch, από T/C διαγωνάλ, 200 g/m², μαύρο Στενή εφαρμογή, ανθεκτικό καβάλο και λάστιχα εφαρμογής στη μέση πλευρικά

CE

STRETCH



ΜΕΤΡΩΜΑ	Ι	€	👤	📄
XS	46	72,00	1	078300100
S	48	72,00	1	078300101
M	50	72,00	1	078300102
L	52	72,00	1	078300103
XL	54	72,00	1	078300104
XXL	56	72,00	1	078300105
XXXL	58	72,00	1	078300106

7830ST

παντελόνι εργασίας stretch,
T/C διαγωνάλ, 250 g/m², γκρι
Στενή εφαρμογή, καβάλο που δεν σχίζεται και
λάστιχα εφαρμογής στη μέση πλευρικά

CE

STRETCH



Μετρήσεις	Ι	€	👤	📄
XS	46	72,00	1	078300000
S	48	72,00	1	078300001
M	50	72,00	1	078300002
L	52	72,00	1	078300003
XL	54	72,00	1	078300004
XXL	56	72,00	1	078300005
XXXL	58	72,00	1	078300006

7840BL

παντελόνι εργασίας, T/C διαγωνάλ, 245 g/m²,
μπλε
Λάστιχο στη μέση στο πλάι

CE

Beta EASY



Μετρήσεις	Ι	€	👤	📄
XS	46	46,50	1	078400100
S	48	46,50	1	078400101
M	50	46,50	1	078400102
L	52	46,50	1	078400103
XL	54	46,50	1	078400104
XXL	56	46,50	1	078400105
XXXL	58	46,50	1	078400106
XXXXL	60	46,50	1	078400107

7850G

"cargo" παντελόνι εργασίας,
100% βαμβάκι, 240 g/m², ελαστική ζώνη στη
μέση στα πλάγια και μεγάλες πλαϊνές τσέπες
με ανακλαστικά ένθετα,
γκρι με φθοριζουσες πράσινες λεπτομέρειες
" Slim fit"

CE



Μετρήσεις	Ι	€	👤	📄
XS	46	58,00	1	078500100
S	48	58,00	1	078500101
M	50	58,00	1	078500102
L	52	58,00	1	078500103
XL	54	58,00	1	078500104
XXL	56	58,00	1	078500105
XXXL	58	58,00	1	078500106
XXXXL	60	58,00	1	078500107

7860B

παντελόνι εργασίας, ελαφρύ,
από T/C διαγωνάλ, 180 g/m², με ένθετα
Oxford, μπλε

CE



Μετρήσεις	Ι	€	👤	📄
XS	46	66,00	1	078600700
S	48	66,00	1	078600701
M	50	66,00	1	078600702
L	52	66,00	1	078600703
XL	54	66,00	1	078600704
XXL	56	66,00	1	078600705
XXXL	58	66,00	1	078600706
XXXXL	60	66,00	1	078600707
5XL	62	66,00	1	078600708

7860G

παντελόνι εργασίας, ελαφρύ,
T/C διαγωνάλ, 180 g/m², με επιθέματα Oxford,
γκρι
Νέο σχέδιο - Βελτιωμένη εφαρμογή

CE

Beta EASY

LIGHT



Μετρήσεις	Ι	€	👤	📄
XS	46	66,00	1	078600800
S	48	66,00	1	078600801
M	50	66,00	1	078600802
L	52	66,00	1	078600803
XL	54	66,00	1	078600804
XXL	56	66,00	1	078600805
XXXL	58	66,00	1	078600806
XXXXL	60	66,00	1	078600807
5XL	62	66,00	1	078600808

7880SC

παντελόνι εργασίας stretch,
T/C καμβάς, 290 g/m², μαύρο
Στενή εφαρμογή, καβάλο που δεν σχίζεται και
λάστιχα εφαρμογής στη μέση πλευρικά

CE

STRETCH



Μετρήσεις	Ι	€	👤	📄
XS	46	75,00	1	078800000
S	48	75,00	1	078800001
M	50	75,00	1	078800002
L	52	75,00	1	078800003
XL	54	75,00	1	078800004
XXL	56	75,00	1	078800005
XXXL	58	75,00	1	078800006

7900B

παντελόνι εργασίας,
T/C καμβάς, 260 g/m², επιθέματα Oxford,
μπλέ

CE

Beta EASY



ΜΕΤΡΩΜΑ	I	€	👤	📦
XS	46	64,00	1	079000700
S	48	64,00	1	079000701
M	50	64,00	1	079000702
L	52	64,00	1	079000703
XL	54	64,00	1	079000704
XXL	56	64,00	1	079000705
XXXL	58	64,00	1	079000706
XXXXL	60	64,00	1	079000707

7900G

παντελόνι εργασίας,
T/C καμβάς, 260 g/m², επιθέματα Oxford, γκρι
Νέο σχέδιο - Βελτιωμένη εφαρμογή

CE

Beta EASY



ΜΕΤΡΩΜΑ	I	€	👤	📦
XS	46	73,00	1	079000800
S	48	73,00	1	079000801
M	50	73,00	1	079000802
L	52	73,00	1	079000803
XL	54	73,00	1	079000804
XXL	56	73,00	1	079000805
XXXL	58	73,00	1	079000806
XXXXL	60	73,00	1	079000807

7900P

παντελόνι εργασίας,
T/C καμβάς, 260 g/m², επιθέματα Oxford,
μπλέ πετρώλ

CE

Beta EASY



ΜΕΤΡΩΜΑ	I	€	👤	📦
XS	46	64,00	1	079000600
S	48	64,00	1	079000601
M	50	64,00	1	079000602
L	52	64,00	1	079000603
XL	54	64,00	1	079000604
XXL	56	64,00	1	079000605
XXXL	58	64,00	1	079000606
XXXXL	60	64,00	1	079000607

7900V

παντελόνι εργασίας,
T/C καμβάς, 260 g/m², επιθέματα Oxford,
πράσινο

CE

Beta EASY



ΜΕΤΡΩΜΑ	I	€	👤	📦
XS	46	64,00	1	079000500
S	48	64,00	1	079000501
M	50	64,00	1	079000502
L	52	64,00	1	079000503
XL	54	64,00	1	079000504
XXL	56	64,00	1	079000505
XXXL	58	64,00	1	079000506
XXXXL	60	64,00	1	079000507

7930MG

παντελόνι εργασίας, πολύτσεπτο, 97%
βαμβάκι, 3% ύφασμα stretch, 220 g/m², γκρι

CE

Cotton



ΜΕΤΡΩΜΑ	I	€	👤	📦
XS	46	74,50	1	079300400
S	48	74,50	1	079300401
M	50	74,50	1	079300402
L	52	74,50	1	079300403
XL	54	74,50	1	079300404
XXL	56	74,50	1	079300405
XXXL	58	74,50	1	079300406

7940

παντελόνι εργασίας πολλαπλής προστασίας,
T/C διαγωνάλ 250 g/m², μπλε, για προστασία
από θερμότητα, φλόγες, επιδράσεις
ηλεκτρικού τόξου, κινδύνους συγκόλλησης και
χημικά.

CE



DPI: III^A Categoria
EN ISO 11611:2015 - Classe 1
EN ISO 11612:2015 - A1 B1 C1
EN 1149-5:2018
EN13034:2005+A1:2009 - Type 6
IEC 61482-2:2018 - APC 1

ΜΕΤΡΩΜΑ	I	€	👤	📦
XS	46	106,50	1	079400000
S	48	106,50	1	079400001
M	50	106,50	1	079400002
L	52	106,50	1	079400003
XL	54	106,50	1	079400004
XXL	56	106,50	1	079400005
XXXL	58	106,50	1	079400006
XXXXL	60	106,50	1	079400007

BERMUDA



7529

βερμούδα τζην εργασίας stretch, 98% βαμβάκι, 2% ύφασμα stretch, στενή γραμμή

CE

Jeans



ΜΕΤΡΩΜΑ	Ι	€	📄	📁
XS	46	60,00	1	075290046
S	48	60,00	1	075290048
M	50	60,00	1	075290050
L	52	60,00	1	075290052
XL	54	60,00	1	075290054
XXL	56	60,00	1	075290056
XXXL	58	60,00	1	075290058

7611G

βερμούδα "work trekking", LIGHT 90% nylon, 10% stretch ύφασμα, 140 g/m², ενισχυμένο ύφασμα στη μέση. Σκούρο γκρι με κίτρινες λεπτομέρειες. Στενή εφαρμογή

CE

TREKKING LIGHT



ΜΕΤΡΩΜΑ	Ι	€	📄	📁
XS	46	68,50	1	076110000
S	48	68,50	1	076110001
M	50	68,50	1	076110002
L	52	68,50	1	076110003
XL	54	68,50	1	076110004
XXL	56	68,50	1	076110005
XXXL	58	68,50	1	076110006

7661B

βερμούδα εργασίας stretch, ελαφριά, τύπου πολύστεπη, 86% nylon - 14% spandex, 140 g/m², μπλε Ενίσχυση στις πίσω τσέπες με πολυέστερ 300D, καβάλος που δε σκίζεται. Στενή εφαρμογή

CE



TOP line



ΜΕΤΡΩΜΑ	Ι	€	📄	📁
XS	46	82,50	1	076610100
S	48	82,50	1	076610101
M	50	82,50	1	076610102
L	52	82,50	1	076610103
XL	54	82,50	1	076610104
XXL	56	82,50	1	076610105
XXXL	58	82,50	1	076610106

7661G

βερμούδα εργασίας stretch, ελαφριά, τύπου πολύστεπη, 86% nylon - 14% spandex, 140 g/m², γκρι ανθρακίτη. Ενίσχυση στις πίσω τσέπες με πολυέστερ 300D, καβάλος που δε σκίζεται. Στενή εφαρμογή

CE



TOP line



ΜΕΤΡΩΜΑ	Ι	€	📄	📁
XS	46	82,50	1	076610000
S	48	82,50	1	076610001
M	50	82,50	1	076610002
L	52	82,50	1	076610003
XL	54	82,50	1	076610004
XXL	56	82,50	1	076610005
XXXL	58	82,50	1	076610006



7815CM

βερμούδα εργασίας, τύπου πολύστεπη, T/C καμβάς, 260 g/m², γκρι camoufflage, καβάλος που δε σκίζεται και ενθέματα stretch στο εσωτερικό του ποδιού και πίσω στη μέση για ευκολότερες κινήσεις

CE



ΜΕΤΡΩΜΑ	Ι	€	📄	📁
XS	46	74,50	1	078150300
S	48	74,50	1	078150301
M	50	74,50	1	078150302
L	52	74,50	1	078150303
XL	54	74,50	1	078150304
XXL	56	74,50	1	078150305
XXXL	58	74,50	1	078150306

7831SN

βερμούδα εργασίας stretch, από T/C διαγωνάλ, 200 g/m², μαύρο. Στενή εφαρμογή, ανθεκτικό καβάλο και λάστιχα εφαρμογής στη μέση πλευρικά

CE



ΜΕΤΡΩΜΑ	Ι	€	📄	📁
XS	46	53,50	1	078310100
S	48	53,50	1	078310101
M	50	53,50	1	078310102
L	52	53,50	1	078310103
XL	54	53,50	1	078310104
XXL	56	53,50	1	078310105
XXXL	58	53,50	1	078310106

7831ST

βερμούδα εργασίας stretch, T/C διαγωνάλ, 250 g/m², γκρι. Στενή εφαρμογή, καβάλο που δεν σκίζεται και λάστιχα εφαρμογής στη μέση πλευρικά

CE



ΜΕΤΡΩΜΑ	Ι	€	📄	📁
XS	46	53,50	1	078310000
S	48	53,50	1	078310001
M	50	53,50	1	078310002
L	52	53,50	1	078310003
XL	54	53,50	1	078310004
XXL	56	53,50	1	078310005
XXXL	58	53,50	1	078310006

7861G

βερμούδα εργασίας, ελαφριά,
T/C διαγωνάλ, 180 g/m², με επιθέματα Oxford,
γκρι

Νέο σχέδιο - Βελτιωμένη εφαρμογή

BetaEASY

CE

LIGHT



ΜΕΤΡΗΣΗ	l	€	👤	📄
XS	46	50,00	1	078610800
S	48	50,00	1	078610801
M	50	50,00	1	078610802
L	52	50,00	1	078610803
XL	54	50,00	1	078610804
XXL	56	50,00	1	078610805
XXXL	58	50,00	1	078610806
XXXXL	60	50,00	1	078610807
5XL	62	50,00	1	078610808

7861B

βερμούδα εργασίας, ελαφρύ,
από T/C διαγωνάλ, 180 g/m², με ενθέματα
Oxford, μπλε

BetaEASY

CE

LIGHT



ΜΕΤΡΗΣΗ	l	€	👤	📄
XS	46	55,00	1	078610700
S	48	55,00	1	078610701
M	50	55,00	1	078610702
L	52	55,00	1	078610703
XL	54	55,00	1	078610704
XXL	56	55,00	1	078610705
XXXL	58	55,00	1	078610706
XXXXL	60	55,00	1	078610707
5XL	62	55,00	1	078610708

Beta

7901G

βερμούδα εργασίας,
T/C καμβάς, 260 g/m², επιθέματα Oxford, γκρι
Νέο σχέδιο - Βελτιωμένη εφαρμογή

BetaEASY

CE



ΜΕΤΡΗΣΗ	l	€	👤	📄
XS	46	55,00	1	079010800
S	48	55,00	1	079010801
M	50	55,00	1	079010802
L	52	55,00	1	079010803
XL	54	55,00	1	079010804
XXL	56	55,00	1	079010805
XXXL	58	55,00	1	079010806
XXXXL	60	55,00	1	079010807

7931MG

βερμούδα εργασίας, 97% βαμβάκι, 3%
ύφασμα stretch, 220 g/m², γκρι

CE

Cotton



ΜΕΤΡΗΣΗ	l	€	👤	📄
XS	46	60,00	1	079310400
S	48	60,00	1	079310401
M	50	60,00	1	079310402
L	52	60,00	1	079310403
XL	54	60,00	1	079310404
XXL	56	60,00	1	079310405
XXXL	58	60,00	1	079310406

OVERALLS

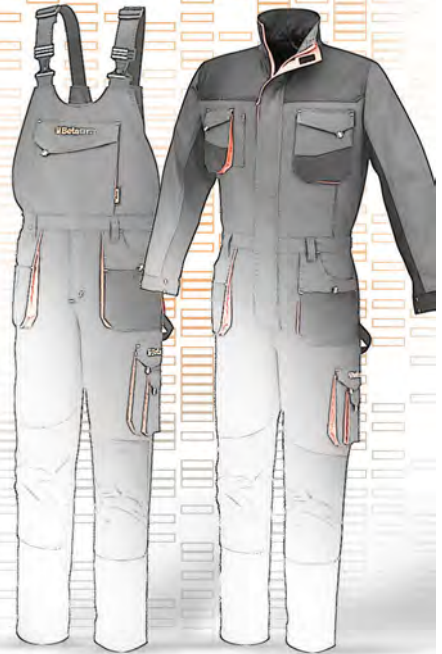

7863G

φόρμα εργασίας, ελαφριά,
T/C διαγωνάλ, 180 g/m², επιθέματα Oxford,
γκρι
Νέο σχέδιο - Βελτιωμένη εφαρμογή

BetaEASY

CE

LIGHT



ΜΕΤΡΗΣΗ	l	€	👤	📄
XS		81,00	1	078630800
S		81,00	1	078630801
M		81,00	1	078630802
L		81,00	1	078630803
XL		81,00	1	078630804
XXL		81,00	1	078630805
XXXL		81,00	1	078630806
XXXXL		81,00	1	078630807
5XL		81,00	1	078630808

7903G

φόρμα εργασίας,
T/C καμβάς, 260 g/m², επιθέματα Oxford, γκρι
Νέο σχέδιο - Βελτιωμένη εφαρμογή

CE

Beta EASY



	€		
XS	92,00	1	079030800
S	92,00	1	079030801
M	92,00	1	079030802
L	92,00	1	079030803
XL	92,00	1	079030804
XXL	92,00	1	079030805
XXXL	92,00	1	079030806
XXXXL	92,00	1	079030807

7903P

φόρμα εργασίας,
T/C καμβάς, 260 g/m², επιθέματα Oxford,
μπλέ πετρέλ

CE

Beta EASY



	€		
XS	85,00	1	079030600
S	85,00	1	079030601
M	85,00	1	079030602
L	85,00	1	079030603
XL	85,00	1	079030604
XXL	85,00	1	079030605
XXXL	85,00	1	079030606
XXXXL	85,00	1	079030607

7865B

φόρμα εργασίας, ελαφριά
από T/C διαγωνιάλ, 180 g/m², με ενθέματα
Oxford, μπλε

CE

Beta EASY

LIGHT



	€		
XS	105,50	1	078650700
S	105,50	1	078650701
M	105,50	1	078650702
L	105,50	1	078650703
XL	105,50	1	078650704
XXL	105,50	1	078650705
XXXL	105,50	1	078650706
XXXXL	105,50	1	078650707
5XL	105,50	1	078650708

7865G

φόρμα εργασίας, ελαφριά,
T/C διαγωνιάλ, 180 g/m², επιθέματα Oxford,
γκρι
Νέο σχέδιο - Βελτιωμένη εφαρμογή

CE

Beta EASY

LIGHT



	€		
XS	105,50	1	078650800
S	105,50	1	078650801
M	105,50	1	078650802
L	105,50	1	078650803
XL	105,50	1	078650804
XXL	105,50	1	078650805

	€		
XXXL	105,50	1	078650806
XXXXL	105,50	1	078650807
5XL	105,50	1	078650808

7905G

φόρμα εργασίας
T/C καμβάς, 260 g/m², επιθέματα Oxford, γκρι
Νέο σχέδιο - Βελτιωμένη εφαρμογή

CE

Beta EASY



	€		
XS	114,50	1	079050800
S	114,50	1	079050801
M	114,50	1	079050802
L	114,50	1	079050803
XL	114,50	1	079050804
XXL	114,50	1	079050805
XXXL	114,50	1	079050806
XXXXL	114,50	1	079050807

7935MG

φόρμα εργασίας, 97% βαμβάκι, 3% ύφασμα
stretch, 220 g/m², γκρι

CE

Cotton



	€		
XS	131,00	1	079350400
S	131,00	1	079350401
M	131,00	1	079350402
L	131,00	1	079350403
XL	131,00	1	079350404
XXL	131,00	1	079350405
XXXL	131,00	1	079350406

WORK JACKETS



7653G

μπουφάν εργασίας stretch, στυλ πολύστεπο,
90% nylon -10% spandex, 260 g/m², γκρι-
ανθρακί

CE



TOP
line



ΜΕΤΡΩΝ	€	Π	Μ
XS	114,00	1	076530000
S	114,00	1	076530001
M	114,00	1	076530002
L	114,00	1	076530003
XL	114,00	1	076530004
XXL	114,00	1	076530005
XXXL	114,00	1	076530006

7849BL

τζάκετ εργασίας, T/C διαγωνάλ, 245 g/m²,
μπλε
Λάστιχο στη μέση

CE

Beta EASY



ΜΕΤΡΩΝ	€	Π	Μ
XS	49,00	1	078490100
S	49,00	1	078490101
M	49,00	1	078490102
L	49,00	1	078490103
XL	49,00	1	078490104
XXL	49,00	1	078490105
XXXL	49,00	1	078490106
XXXXL	49,00	1	078490107

7869G

τζάκετ εργασίας, ελαφρύ,
T/C διαγωνάλ, 180 g/m², επιθέματα Oxford,
γκρί
Νέο σχέδιο - Βελτιωμένη εφαρμογή

CE

Beta EASY

LIGHT



ΜΕΤΡΩΝ	€	Π	Μ
XS	72,00	1	078690800
S	72,00	1	078690801
M	72,00	1	078690802
L	72,00	1	078690803
XL	72,00	1	078690804
XXL	72,00	1	078690805
XXXL	72,00	1	078690806
XXXXL	72,00	1	078690807
5XL	72,00	1	078690808

7909B

τζάκετ εργασίας,
T/C καμβάς, 260 g/m², επιθέματα Oxford,
μπλε

CE

Beta EASY



ΜΕΤΡΩΝ	€	Π	Μ
XS	76,00	1	079090700
S	76,00	1	079090701
M	76,00	1	079090702
L	76,00	1	079090703
XL	76,00	1	079090704
XXL	76,00	1	079090705
XXXL	76,00	1	079090706
XXXXL	76,00	1	079090707

7909G

τζάκετ εργασίας,
T/C καμβάς, 260 g/m², επιθέματα Oxford, γκρι
Νέο σχέδιο - Βελτιωμένη εφαρμογή

CE

Beta EASY



ΜΕΤΡΩΝ	€	Π	Μ
XS	81,00	1	079090800
S	81,00	1	079090801
M	81,00	1	079090802
L	81,00	1	079090803
XL	81,00	1	079090804
XXL	81,00	1	079090805
XXXL	81,00	1	079090806
XXXXL	81,00	1	079090807

7909P

τζάκετ εργασίας,
T/C καμβάς, 260 g/m², επιθέματα Oxford,
μπλε πετρόλ

CE

Beta EASY



ΜΕΤΡΩΝ	€	Π	Μ
XS	76,00	1	079090600
S	76,00	1	079090601
M	76,00	1	079090602
L	76,00	1	079090603
XL	76,00	1	079090604
XXL	76,00	1	079090605
XXXL	76,00	1	079090606
XXXXL	76,00	1	079090607

7909V

τζάκετ εργασίας,
T/C καμβάς, 260 g/m², επιθέματα Oxford,
πράσινο

CE

Beta EASY



ΜΕΤΡΩΝ	€	Π	Μ
XS	76,00	1	079090500
S	76,00	1	079090501
M	76,00	1	079090502
L	76,00	1	079090503
XL	76,00	1	079090504
XXL	76,00	1	079090505
XXXL	76,00	1	079090506
XXXXL	76,00	1	079090507

Beta

7949

τζάκετ εργασίας πολλαπλής προστασίας, T/C διαγωνάλ 250 g/m², μπλε, για προστασία από θερμότητα, φλόγες, επιδράσεις ηλεκτρικού τόξου, κινδύνους συγκόλλησης και χημικά.

CE

DPI: III^A Categoria
EN ISO 11611:2015 - Classe 1
EN ISO 11612:2015 - A1 B1 C1
EN 1149-5:2018
EN13034:2005+A1:2009 - Type 6
IEC 61482-2:2018 - APC 1



ΜΕΤΡΗΣΗ	€	👤	🖨️
XS	123,00	1	079490000
S	123,00	1	079490001
M	123,00	1	079490002
L	123,00	1	079490003
XL	123,00	1	079490004
XXL	123,00	1	079490005
XXXL	123,00	1	079490006
XXXXL	123,00	1	079490007

SLEEVELESS JACKETS



7575N

αμάνικο τζάκετ softshell, 90% nylon, 10% ύφασμα stretch, 250 g/m²



ΜΕΤΡΗΣΗ	€	👤	🖨️
S	96,00	1	075750301
M	96,00	1	075750302
L	96,00	1	075750303
XL	96,00	1	075750304
XXL	96,00	1	075750305
XXXL	96,00	1	075750306

7579QN

αμάνικο τζάκετ εργασίας, πολύτσεπτο, κατασκευασμένο από διπλό υλικό. 100% αδιάβροχο nylon 300D και ύφασμα softshell, 96% polyester, 4% spandex, με επένδυση από polyester, 160 g/m² μαύρο/γκρι-ανθρακί

CE



ΜΕΤΡΗΣΗ	€	👤	🖨️
S	91,50	1	075790201
M	91,50	1	075790202
L	91,50	1	075790203
XL	91,50	1	075790204
XXL	91,50	1	075790205
XXXL	91,50	1	075790206

7673NG

μπουφάν εργασίας αμάνικο με επένδυση ΓΡΑΦΕΝΙΟΥ, 80 g/m², πρόσφηση ενισχυμένη με ύφασμα softshell - 96% πολυεστέρας, 4% ελαστομερή πολυουρεθάνη, πλάτη από 100% νάιλον 20D γκρι ανθρακί (μπροστά), μαύρο (πίσω) Ελαστικό ένθετο στην μασχάλη Αντιστατικό, αντιβακτηριακό, αντιανεμικό

CE

TOP line



ΜΕΤΡΗΣΗ	€	👤	🖨️
S	118,50	1	076730001
M	118,50	1	076730002
L	118,50	1	076730003
XL	118,50	1	076730004
XXL	118,50	1	076730005
XXXL	118,50	1	076730006

Beta

Beta

7867B

γιλέκο εργασίας, ελαφρύ από T/C διαγωνάλ, 180 g/m², με ενθέματα Oxford, μπλε

CE

Beta EASY

LIGHT



ΜΕΤΡΗΣΗ	€	👤	🖨️
XS	61,00	1	078670700
S	61,00	1	078670701
M	61,00	1	078670702
L	61,00	1	078670703
XL	61,00	1	078670704
XXL	61,00	1	078670705
XXXL	61,00	1	078670706
XXXXL	61,00	1	078670707
5XL	61,00	1	078670708

7867G

γιλέκο εργασίας, ελαφρύ, T/C διαγωνάλ, 180 g/m², επιθέματα Oxford, γκρι Νέο σχέδιο - Βελτιωμένη εφαρμογή

CE

Beta EASY

LIGHT



ΜΕΤΡΗΣΗ	€	👤	🖨️
XS	57,50	1	078670800
S	57,50	1	078670801
M	57,50	1	078670802
L	57,50	1	078670803
XL	57,50	1	078670804
XXL	57,50	1	078670805
XXXL	57,50	1	078670806
XXXXL	57,50	1	078670807
5XL	57,50	1	078670808

7907G

γιλέκο εργασίας,
T/C καμβάς, 260 g/m², επιθέματα Oxford, γκρι
Νέο σχέδιο - Βελτιωμένη εφαρμογή

CE

Beta EASY



	€	👤	📄
XS	68,00	1	079070800
S	68,00	1	079070801
M	68,00	1	079070802
L	68,00	1	079070803
XL	68,00	1	079070804
XXL	68,00	1	079070805
XXXL	68,00	1	079070806
XXXXL	68,00	1	079070807

7937MG

αμάνικο τζάκετ εργασίας, 97% βαμβάκι, 3% ύφασμα stretch, 220 g/m², γκρι

CE

Cotton



	€	👤	📄
XS	69,50	1	079370400
S	69,50	1	079370401
M	69,50	1	079370402
L	69,50	1	079370403
XL	69,50	1	079370404
XXL	69,50	1	079370405
XXXL	69,50	1	079370406

JACKETS



7658CM

τζάκετ softshell, 94% πολυεστέρας, 6% ελαστομερή πολυουρεθάνη, 290 g/m², γκρι καμουφλάζ
Με αδιάβροχη, αντιανεμική, διαπνέουσα μεμβράνη TPU
(αντοχή σε στήλες νερού έως 8.000 mm - διαπνοή 8.000 mnp)

TOP line



	€	👤	📄
S	147,50	1	076580101
M	147,50	1	076580102
L	147,50	1	076580103
XL	147,50	1	076580104
XXL	147,50	1	076580105
XXXL	147,50	1	076580106

7659N

τζάκετ softshell 94% πολυεστέρας, 6% spandex, 290 g/m², με αφαιρούμενη κουκούλα και μανίκια, μαύρο Με αδιάβροχη, αντιανεμική, αναπνεύσιμη μεμβράνη TPU (αντίσταση σε στήλες ύδατος έως 8,000 mm - αναπνευστικότητα 8,000 mnp)

TOP line



	€	👤	📄
S	190,00	1	076590001
M	190,00	1	076590002
L	190,00	1	076590003
XL	190,00	1	076590004
XXL	190,00	1	076590005
XXXL	190,00	1	076590006

7669N

τζάκετ εργασίας stretch, ελαφρύ, τύπου πολυτέσπετο, 86% nylon, 14% spandex, 140 g-m2, μαύρο
Με αφαιρούμενα μανίκια και πτυσσόμενη κουκούλα.
Αδιάβροχο, αντιανεμικό

4-WAY STRETCH

TOP line



	€	👤	📄
XS	126,50	1	076690000
S	126,50	1	076690001
M	126,50	1	076690002
L	126,50	1	076690003
XL	126,50	1	076690004
XXL	126,50	1	076690005
XXXL	126,50	1	076690006

7670G

τζάκετ Ανορακ από Oxford πολυέστερ 300D, αδιάβροχο, επικαλυμμένο με PU, γκρι ανθρακί
Με αποσπώμενη κουκούλα και ενισχυμένα μανίκια.

Αδιάβροχο, αντιανεμικό και διαπνέον (αντοχή σε στήλες νερού έως 2.000 mm - διαπνοή 2.000 mnp)

Φόδρα πολυεστέρα 210T, επένδυση πολυεστέρα, κορμός 120 g/m², μανίκια 100 g/m²

CE

TOP line



	€	👤	📄
S	132,50	1	076700001
M	132,50	1	076700002
L	132,50	1	076700003
XL	132,50	1	076700004
XXL	132,50	1	076700005
XXXL	132,50	1	076700006

Beta

Beta



7674NG

μπουφάν εργασίας καπιτονέ με επένδυση ΓΡΑΦΕΝΙΟΥ, 80 g/m², πρόσψη και αντιβραχιόνια ενισχυμένα με ύφασμα softshell - 96% πολυεστέρας, 4% ελαστομερή πολυουρεθάνη, πλάτη και μανίκια από 100% νάιλον 20D γκρι ανθρακί (μπροστά), μαύρο (πίσω) ελαστικές μανσέτες Αντιστατικό, αντιβακτηριακό, αντιανεμικό

CE **TOP line**



	€		
S	147,50	1	076740001
M	147,50	1	076740002
L	147,50	1	076740003
XL	147,50	1	076740004
XXL	147,50	1	076740005
XXXL	147,50	1	076740006

7780QN

τζάκετ εργασίας τύπου πιλότου, πολύτσεπτο, κατασκευασμένο από διπλό υλικό. 100% αδιάβροχο nylon 300D και ύφασμα softshell, 96% polyester, 4% spandex, επένδυση polyester, 160 g/m² με σταθερή κουκούλαμαύρο/γκρι-ανθρακί

CE



	€		
S	157,50	1	077800201
M	157,50	1	077800202
L	157,50	1	077800203
XL	157,50	1	077800204
XXL	157,50	1	077800205
XXXL	157,50	1	077800206

7750N

τζάκετ εργασίας τύπου πιλότου, πολύτσεπτο, 100% polyester, 100% polyester επένδυση, 120 g/m², μαύρο

CE



	€		
XS	99,50	1	077500000
S	99,50	1	077500001
M	99,50	1	077500002
L	99,50	1	077500003
XL	99,50	1	077500004
XXL	99,50	1	077500005
XXXL	99,50	1	077500006

FLEECE



7636N

μπλούζα microfleece, με κοντό φερμουάρ, 180 g/m² μαύρο με ανακλαστικές λεπτομέρειες



	€		
XS	32,50	1	076360500
S	32,50	1	076360501
M	32,50	1	076360502
L	32,50	1	076360503
XL	32,50	1	076360504
XXL	32,50	1	076360505
XXXL	32,50	1	076360506

7637G

τεχνικό φούτερ, με μακρύ φερμουάρ, 250 g/m², με κουκούλα fleece, 100% polyester, με ενθέματα από softshell ύφασμα 100D, με δεμένο fleece, 270 g/m² μελανζέ γκρι/μαύρο



	€		
XS	105,00	1	076370000
S	105,00	1	076370001
M	105,00	1	076370002
L	105,00	1	076370003
XL	105,00	1	076370004
XXL	105,00	1	076370005
XXXL	105,00	1	076370006

7642G

μπλούζα με λαιμόκοψη, 240 g/m², 60% βαμβάκι, 40% polyester, γκρι μελανζέ, μαύρα ένθετα



	€		
XS	40,00	1	076420000
S	40,00	1	076420001
M	40,00	1	076420002
L	40,00	1	076420003
XL	40,00	1	076420004
XXL	40,00	1	076420005
XXXL	40,00	1	076420006

7654B

μπλούζα stretch από microfleece, με κοντό φερμουάρ, 180 g/m², μπλε 95% πολυεστέρας, 5% ελαστομερή πολυουρεθάνη

4-WAY STRETCH

TOP line



	€		
XS	57,00	1	076540100
S	57,00	1	076540101
M	57,00	1	076540102
L	57,00	1	076540103
XL	57,00	1	076540104
XXL	57,00	1	076540105
XXXL	57,00	1	076540106

7654N

μπλούζα stretch microfleece, κοντό φερμουάρ, 180 g/m², μαύρη, 95% πολυεστέρας, 5% spandex



TOP
line



ΜΕΤΡΗΣΗ	€	👤	📄
XS	57,00	1	076540000
S	57,00	1	076540001
M	57,00	1	076540002
L	57,00	1	076540003
XL	57,00	1	076540004
XXL	57,00	1	076540005
XXXL	57,00	1	076540006

7657B

μπλούζα stretch από fleece, με μακρύ φερμουάρ, 280 g/m², μπλε, 95% πολυεστέρας, 5% ελαστομερή πολυουρεθάνη



TOP
line



ΜΕΤΡΗΣΗ	€	👤	📄
XS	70,50	1	076570100
S	70,50	1	076570101
M	70,50	1	076570102
L	70,50	1	076570103
XL	71,00	1	076570104
XXL	71,00	1	076570105
XXXL	71,00	1	076570106

7657N

μπλούζα stretch fleece, μακρύ φερμουάρ 280 g/m², black, 95% polyester, 5% spandex



TOP
line



ΜΕΤΡΗΣΗ	€	👤	📄
XS	72,00	1	076570000
S	72,00	1	076570001
M	72,00	1	076570002
L	72,00	1	076570003
XL	72,00	1	076570004
XXL	72,00	1	076570005
XXXL	72,00	1	076570006

7664G

μπλούζα, μακρύ φερμουάρ, 280 g/m², γκρι, 60% βαμβάκι, 40% πολυεστέρας

TOP
line



ΜΕΤΡΗΣΗ	€	👤	📄
XS	62,00	1	076640100
S	62,00	1	076640101
M	62,00	1	076640102
L	62,00	1	076640103
XL	62,00	1	076640104
XXL	62,00	1	076640105
XXXL	62,00	1	076640106

7664N

μπλούζα, μακρύ φερμουάρ, 280 g/m², μαύρη, 60% βαμβάκι, 40% πολυεστέρας

TOP
line



ΜΕΤΡΗΣΗ	€	👤	📄
XS	62,00	1	076640000
S	62,00	1	076640001
M	62,00	1	076640002
L	62,00	1	076640003
XL	62,00	1	076640004
XXL	62,00	1	076640005
XXXL	62,00	1	076640006

7665G

κουκούλα, μακρύ φερμουάρ, 280 g/m², γκρι, 60% βαμβάκι, 40% πολυεστέρας

TOP
line



ΜΕΤΡΗΣΗ	€	👤	📄
XS	70,50	1	076650100
S	70,50	1	076650101
M	70,50	1	076650102
L	70,50	1	076650103
XL	70,50	1	076650104
XXL	70,50	1	076650105
XXXL	70,50	1	076650106

7665N

κουκούλα, μακρύ φερμουάρ, 280 g/m², μαύρη, 60% βαμβάκι, 40% πολυεστέρας

TOP
line



ΜΕΤΡΗΣΗ	€	👤	📄
XS	70,50	1	076650000
S	70,50	1	076650001
M	70,50	1	076650002
L	70,50	1	076650003
XL	70,50	1	076650004
XXL	70,50	1	076650005
XXXL	70,50	1	076650006

SHIRT & T-SHIRT

7545F

φανελένιο καρό πουκάμισο εργασίας, από 100% βαμβάκι, 190 g/m²



ΜΕΤΡΗΣΗ	€	👤	📄
XS	50,00	1	075450200
S	50,00	1	075450201
M	50,00	1	075450202
L	50,00	1	075450203
XL	50,00	1	075450204
XXL	50,00	1	075450205
XXXL	50,00	1	075450206

7547AZ

τρίκομπο πόλο, 100% βαμβάκι, 200 g/m², ανοιχτό μπλε



ΜΕΤΡΗΣΗ	€	👤	📄
XS	36,50	2	075470500
S	36,50	2	075470501
M	36,50	2	075470502
L	36,50	2	075470503
XL	36,50	2	075470504
XXL	36,50	2	075470505
XXXL	36,50	2	075470506

7547BL

πόλο τρίκουμπο,
100% βαμβακερό, 200 g/m², μπλε



	€	👤	📄
XS	36,50	2	075470200
S	36,50	2	075470201
M	36,50	2	075470202
L	36,50	2	075470203
XL	36,50	2	075470204
XXL	36,50	2	075470205
XXXL	36,50	2	075470206

7547G

πόλο τρίκουμπο,
100% βαμβακερό, 200 g/m², γκρι



	€	👤	📄
XS	36,50	2	075470300
S	36,50	2	075470301
M	36,50	2	075470302
L	36,50	2	075470303
XL	36,50	2	075470304
XXL	36,50	2	075470305
XXXL	36,50	2	075470306

7547N

πόλο τρίκουμπο,
100% βαμβάκι, 200 g/m², μαύρο



	€	👤	📄
XS	36,50	2	075470400
S	36,50	2	075470401
M	36,50	2	075470402
L	36,50	2	075470403
XL	36,50	2	075470404
XXL	36,50	2	075470405
XXXL	36,50	2	075470406

7547R

τρίκουμπο πόλο,
100% βαμβάκι, 200 g/m², κόκκινο



	€	👤	📄
XS	36,50	2	075470600
S	36,50	2	075470601
M	36,50	2	075470602
L	36,50	2	075470603
XL	36,50	2	075470604
XXL	36,50	2	075470605
XXXL	36,50	2	075470606

7548M

t-shirt με μοντέρνα εκτύπωση, 100% βαμβάκι,
150 g/m²



	€	👤	📄
XS	31,50	1	075480400
XL	31,50	1	075480404
S	31,50	1	075480401
M	31,50	1	075480402
L	31,50	1	075480403
XXL	31,50	1	075480405
XXXL	31,50	1	075480406

7548C

t-shirt με κλασική εκτύπωση, 100% βαμβάκι,
150 g/m²



	€	👤	📄
XS	31,50	1	075480500
S	31,50	1	075480501
M	31,50	1	075480502
L	31,50	1	075480503
XL	31,50	1	075480504
XXL	31,50	1	075480505
XXXL	31,50	1	075480506

7549AZ

t-shirt εργασίας, 100% βαμβάκι, 150 g/m²,
γαλάζιο



	€	👤	📄
XS	23,60	5	075490500
S	23,60	5	075490501
M	23,60	5	075490502
L	23,60	5	075490503
XL	23,60	5	075490504
XXL	23,60	5	075490505
XXXL	23,60	5	075490506

7549BL

t-shirt εργασίας, 100% βαμβακερό, 150 g/m²,
μπλε



	€	👤	📄
XS	23,60	5	075490200
S	23,60	5	075490201
M	23,60	5	075490202
L	23,60	5	075490203
XL	23,60	5	075490204
XXL	23,60	5	075490205
XXXL	23,80	5	075490206

7549G

t-shirt εργασίας, 100% βαμβακερό, 150 g/m²,
γκρι



	€	👤	📄
XS	23,60	5	075490300
S	23,60	5	075490301
M	23,60	5	075490302
L	23,60	5	075490303
XL	23,60	5	075490304
XXL	23,60	5	075490305
XXXL	23,80	5	075490306

7549NE

t-shirt εργασίας, 100% βαμβακερό,
150 g/m², μαύρο



ΜΕΤΡΩΜΑ	€	Μ	ΚΩΔ.
XS	23,70	5	075490700
S	23,70	5	075490701
M	23,70	5	075490702
L	23,70	5	075490703
XL	23,70	5	075490704
XXL	23,70	5	075490705
XXXL	23,70	5	075490706

7549N

t-shirt εργασίας, 100% βαμβάκι, 150 g/m²,
μαύρο



ΜΕΤΡΩΜΑ	€	Μ	ΚΩΔ.
XS	23,60	5	075490400
S	23,60	5	075490401
M	23,60	5	075490402
L	23,60	5	075490403
XL	23,80	5	075490404
XXL	23,60	5	075490405
XXXL	23,60	5	075490406

7549R

t-shirt εργασίας, 100% βαμβάκι, 150 g/m²,
κόκκινο



ΜΕΤΡΩΜΑ	€	Μ	ΚΩΔ.
XS	23,60	5	075490600
S	23,60	5	075490601
M	23,60	5	075490602
L	23,60	5	075490603
XL	23,60	5	075490604
XXL	23,60	5	075490605
XXXL	23,60	5	075490606

7550G

τεχνικό t-shirt εργασίας, από πολυεστέρα, 120
g/m² με τεχνολογία 37.5°,
γκρί με μαύρες, πορτοκαλί και ανακλαστικές
λεπτομέρειες



ΜΕΤΡΩΜΑ	€	Μ	ΚΩΔ.
XS	50,50	1	075500400
S	50,50	1	075500401
M	50,50	1	075500402
L	50,50	1	075500403
XL	50,50	1	075500404
XXL	50,50	1	075500405
XXXL	50,50	1	075500406

7550N

τεχνικό t-shirt εργασίας, από πολυεστέρα, 120
g/m² με τεχνολογία 37.5°,
μαύρο με γκρι, πορτοκαλί και ανακλαστικές
λεπτομέρειες



ΜΕΤΡΩΜΑ	€	Μ	ΚΩΔ.
XS	50,50	1	075500500
S	50,50	1	075500501
M	50,50	1	075500502
L	50,50	1	075500503
XL	50,50	1	075500504
XXL	50,50	1	075500505
XXXL	50,50	1	075500506

7557BL

τρίκουμπο πόλο, μακρυμάνικο,
100% βαμβάκι, 200 g/m², μπλε



ΜΕΤΡΩΜΑ	€	Μ	ΚΩΔ.
XS	43,00	1	075570200
S	43,00	1	075570201
M	43,00	1	075570202
L	43,00	1	075570203
XL	43,00	1	075570204
XXL	43,00	1	075570205
XXXL	43,00	1	075570206

RAIN

7970

παντελόνι, αδιάβροχο, από PVC tricot,
μπλε
ΟΣΟ ΥΠΑΡΧΕΙ ΑΠΟΘΕΜΑ

CE



EN 343

ΜΕΤΡΩΜΑ	€	Μ	ΚΩΔ.
XS	50,50	1	079700000
S	50,50	1	079700001
M	50,50	1	079700002
L	50,50	1	079700003
XL	50,50	1	079700004
XXL	50,50	1	079700005
XXXL	50,50	1	079700006



7971L

παντελόνι αδιάβροχο, πολυέστερ με επικάλυψη PVC, με θερμοκαλυμμένες ραφές, μπλε
Με ελαστική ταινία στη μέση και ρυθμιζόμενο με κουμπί κάτω

CE



EN 343

	€	👤	📦
XS	28,50	1	079710100
S	28,50	1	079710101
M	28,50	1	079710102
L	28,50	1	079710103
XL	28,50	1	079710104
XXL	28,50	1	079710105
XXXL	28,50	1	079710106

7978L

τζάκετ μακρύ-αδιάβροχο, πολυέστερ με επικάλυψη PVC, με σταθερή κουκούλα, ελαστική ταινία στη μέση και θερμοκαλυμμένες ραφές, μπλε
Με κουμπιά για χρήση σαν τζάκετ μήκους 3/4

CE



EN 343

	€	👤	📦
XS	39,50	1	079780100
S	39,50	1	079780101
M	39,50	1	079780102
L	39,50	1	079780103
XL	39,50	1	079780104
XXL	39,50	1	079780105
XXXL	39,50	1	079780106

7979

τζάκετ, αδιάβροχο, από PVC tricot, μπλε
ΟΣΟ ΥΠΑΡΧΕΙ ΑΠΟΘΕΜΑ

CE



EN 343

	€	👤	📦
S	79,50	1	079790001
M	79,50	1	079790002
L	79,50	1	079790003
XL	79,50	1	079790004
XXL	79,50	1	079790005
XXXL	79,50	1	079790006

UNDERWEAR

7996N

σετ τεχνικών εσωρούχων - τεχνικό εσώρουχο, μακριμάνικο + κάτω τεχνικό εσώρουχο, 92% πολυεστέρας, 8% ελαστομερή πολυουρεθάνη, 160 g/m², μαύρο



	€	👤	📦
XS-S	51,00	1	079960000
M-L	51,00	1	079960002
XL-XXL	51,00	1	079960004



ACCESSORIES

7800G

επιγονατίδες εργασίας, ζεύγος



7800G € 15,00 1 078000500

7980L

χειμωνιάτικος σκούφος με επαναφορτιζόμενη λυχνία LED και 100% ακρυλική μανσέτα, φως LED με 3 ρυθμίσεις φωτεινότητας, έως 60 lumens

ένα μέγεθος που ταιριάζει σε όλους μαύρο

- Επαναφορτίζεται μέσω θύρας USB
- Φωτεινότητα: έως 60 lumens
- Χρόνος φόρτισης: 80 λεπτά
- Διάρκεια μπαταρίας: 85 ÷ 290 λεπτά



7980L € 17,70 10 079800200

7980NC

σκούφος χειμωνιάτικος από Fleece, 100% πολυεστέρας, αναστρεψίμος (διπλής όψης), μαύρο καμουφλάζ



7980NC € 16,20 10 079800112

7980RN

σκούφος χειμωνιάτικος με ραβδώσεις, 100% ακρυλικός, με επένδυση 3M Thinsulate™, μόνο ένα μέγεθος μαύρος



7980RN € 15,20 10 079800120

7981N

αδιάβροχο καπέλο, 100% νάιλον με επικάλυψη PU, με υδατοαπωθητική επεξεργασία



L = Ø 58 cm € 26,50 1 079810158
XL = Ø 60 cm € 26,50 1 079810160

7982N

καπέλο με καμπυλωτό γείσο, 100% πολυεστέρας, κλείσιμο με στραπ μαύρο



7982N € 12,40 10 079820000

7984EG

ζώνη εργασίας stretch, με πόρπη από ψευδάργυρο με φινίρισμα σατέν, ένα μέγεθος, 120 cm, μπορεί να γίνει και μικρότερη, πλάτος 37 mm, γκρι



7984EG € 31,00 1 079840520

7984G

ζώνη εργασίας, 100% TPE, με επιχρωμιωμένη μεταλλική αγκράφα ένα μέγεθος για όλους, μήκος: 125 cm, μπορεί να γίνει μικρότερη, φάρδος: 35 mm, μαύρη



7984G € 20,50 1 079840525

7985N

θερμαντικό λαιμού από microfleece με κορδόνι ρύθμισης, μπορεί επίσης να χρησιμοποιηθεί ως σκούφος, μαύρο με γκρι και ανακλαστικές λεπτομέρειες



7985N € 15,20 10 079850000

Beta

Quality Tools

7104 90

πλαστικές κολώνες με πληρούμενες βάσεις



7104 90 H mm 90 € 33,00 4 071040004

7105 6

πλαστική αλυσίδα φραγμού



7105 6 Ø mm 6 L m 25 € 79,50 1 071050006

7109A

προειδοποιητικά σήματα αλουμινίου



	H mm	€		
7109A 1	140	13,60	1	071090001
7109A 2	140	13,60	1	071090002
7109A 3	140	13,60	1	071090003
7109A 4	140	13,60	1	071090004

7109D

σήματα απαγόρευσης



	H mm	€		
7109D 1	115	13,60	1	071090051
7109D 2	115	13,60	1	071090052
7109D 3	115	13,60	1	071090053

Beta

Quality Tools

7061TC

γαλιά ασφαλείας με διαφανές πολυκαρβονικό τζάμι



EN166:2001
EN170
2C-1.2 1F

7061TC € 11,60 1 070610001

7076BC

γαλιά ασφαλείας με διαφανές πολυκαρβονικό τζάμι



EN166:2001
EN172
5-1.7 1F

7076BC € 26,50 1 070760009

7076BD

γαλιά ασφαλείας με διαφανές πολυκαρβονικό τζάμι



EN166:2001
EN172
5-3.1 1F

7076BD € 26,50 1 070760019

7076BP

γαλιά ασφαλείας με πολυμένο πολυκαρβονικό τζάμι



EN ISO 12312-1:2013+A1:2015
EN 1836
3P

7076BP € 42,00 1 070760029

7076BU

γαλιά ασφαλείας με πορτοκαλί πολυκαρβονικό τζάμι



EN ISO 12311:2013
UV 500

7076BU € 21,70 1 070760039

7093BC

γαλιά ασφαλείας με διαφανές πολυκαρβονικό τζάμι



EN166:2001
EN170
2C-1.2 1F

7093BC € 39,50 1 070930009

7093BD

γαλιά ασφαλείας με σκούρο πολυκαρβονικό τζάμι



EN166:2001
EN172
5-3.1 1F

7093BD € 39,50 1 070930019



C62M/WW

μανεκέν, ρεαλιστικό μέγεθος, μεταλλική βάση



185 cm

C62M/WW € 306,00 1 062000362

C64

εκθετήριο τοίχου για ρούχα και υποδήματα, άδειο



2400 mm

L	€	1	064000021
1 m	1.755,00	1	064000021
2 m	3.190,00	1	064000022
3 m	4.610,00	1	064000023
4 m	6.040,00	1	064000024

C64G

εκθετήριο "gondola" για ρούχα και υποδήματα, άδειο

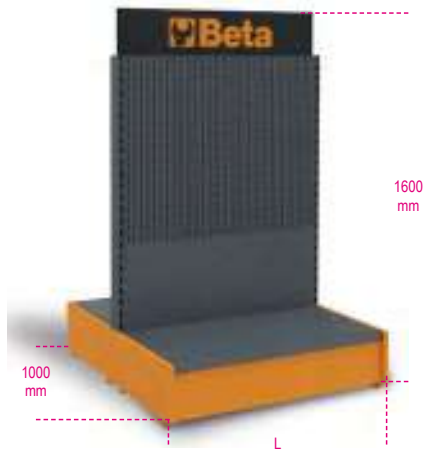

L	€	U	PC
1 m	2.160,00	1	064000051
2 m	3.930,00	1	064000052

C64CW

βεστιάριο



C64CW	€	U	PC
	747,00	1	064000610

6200AP/S10

σετ με 10 κρεμάστρες



6200AP/S10	€	U	PC
	53,50	1	062000331

6800BA



6800BA	€	U	PC
	153,00	1	068000130

6800RS



6800RS	€	U	PC
	131,50	1	068000135

6888GS

γάντζος υποδημάτων για το εκθετήριο C64



6888GS	€	U	PC
	33,00	2	068880122

170x120 mm

6888GW

γάντζος για το εκθετήριο C64



6888GW	€	U	PC
	9,15	2	068880121

400 mm

9562TB

ταπί για δοκιμή υποδημάτων, με αντιολισθητική, λαστιχένια επικάλυψη στον πάτο



9562TB	L mm	H mm	€	U	PC
	800	600	55,00	1	095620500

9565S

χαλύβδινο βαρέλι σκαμπό με κάθισμα από αποσπώμενο δέρμα απομίμησης



9565S	H cm	σ cm	€	U	PC
	60	38	267,00	1	095650300

Beta



Robur

Από το 1930 η Robur κατασκευάζει γραμμές εξαρτημάτων για συρματόσχοινα σύμφωνα με τα αναγνωρισμένα ποιοτικά στάνταρ της Beta Utensili, τα προϊόντα της οποίας είναι συμπληρωματικά σε αυτά της Robur.

Εμπειρία, οργάνωση και τεχνολογία είναι τα κύρια συστατικά της συνεχούς ανάπτυξης που πηγάζει από συνειδητοποίηση των απαιτήσεων της αγοράς.

Από το 1984, η Robur έχει μεταφέρει το αρχηγείο της στην υπερσύγχρονη μονάδα παραγωγής στη Sulmona.



Ειδικά δωρεάν
κουτιά

ΜΕΓΙΣΤΗ ΦΟΡΤΙΣΗ ΕΡΓΑΣΙΑΣ

WLL: ριο φορτίου εργασίας
(για εξαρτήματα ανύψωσης)

WFL: ριο δύναμης (για τα εξαρτήματα που δεν χρησιμοποιούνται για ανύψωση)

BF: μέγιστη δύναμη που πέτυχε το αντικείμενο στη διάρκεια στατικής δοκιμής εφελκυσμού

LC: ικανότητα δεσίματος

διάσταση

Νο εργαλείων
στο κουτί

8134

μόνιμοι μαγνητικοί ανυψωτές

CE



EN13155



Τεχνικά χαρακτηριστικά:
• Συντελεστής ασφαλείας: 3
• Ετικέτα αναγνώρισης

Διαθέσιμα πιστοποιητικά:
• Πιστοποιητικό κατασκευαστή
• Δήλωση συμμόρφωσης με την οδηγία για τα μηχανήματα 2006/42/ΕΚ
• Έκθεση δοκιμής UNI EN10204 τύπος 2.2
• Εγχειρίδιο λειτουργίας και συντήρησης

NEO ΕΙΔΟΣ 2024

τιμή

κωδικός

WLL kg	A mm	B mm	C mm	€			κωδικός
100	70	64	92	483,00	1	1	081340010
300	96	88	165	847,00	1	1	081340030
600	120	118	230	1.575,00	1	1	081340060
1000	168	168	264	2.600,00	1	1	081340100

8105

εντατήρες με δυο μάτια χάλυβας υψηλής αντοχής γαλβάνισμα με εμβάπτιση εν θερμώ

CE



ΤΕΧΝΙΚΑ ΧΑΡΑΚΤΗΡΙΣΤΙΚΑ

- συντελεστής ασφαλείας: 5
- θερμική επεξεργασία, σώμα: ομαλοποίηση
- θερμική επεξεργασία, μάτια: σκλήρυνση και επαναφορά

ΕΡΓΑΣΤΗΡΙΑΚΕΣ ΔΟΚΙΜΕΣ

- χημική ανάλυση
- δοκιμή εφελκυσμού

ΔΙΑΘΕΣΙΜΑ ΠΙΣΤΟΠΟΙΗΤΙΚΑ

- Τεχνικές προδιαγραφές προϊόντος
- Έκθεση δοκιμής UNI EN10204 τύπου 2.2

ØxE	≈	WLL	€		
"	mm	kg			
3/8x6	M10x150	540	15,40	5	081050010
1/2x6	M12x150	1000	25,50	5	081050011
1/2x9	M12x230	1000	32,50	5	081050012
5/8x6	M16x150	1590	39,00	2	081050014
5/8x9	M16x230	1590	48,00	2	081050016
5/8x12	M16x300	1590	57,50	2	081050015
3/4x6	M20x150	2360	62,00	2	081050017
3/4x9	M20x230	2360	72,00	2	081050020
3/4x12	M20x300	2360	86,00	2	081050018
3/4x18	M20x460	2360	113,00	2	081050021
7/8x12	M22x300	3270	121,50	1	081050022
1x6	M24x150	4540	129,00	1	081050024
1x12	M24x300	4540	185,50	1	081050025
1x18	M24x460	4540	218,50	1	081050026
1.1/4x12	M33x300	6900	317,00	1	081050031
1.1/4x18	M33x460	6900	327,00	1	081050032
1.1/4x24	M33x610	6900	443,00	1	081050033
1.1/2x12	M39x300	9710	392,00	1	081050034
1.1/2x18	M39x460	9710	476,00	1	081050035
1.3/4x18	M45x460	12700	721,00	1	081050036

Ειδικά δωρεάν κουτιά



ØxE	€		
"			
3/8x6	1	16,80	081059010
1/2x9	1	34,00	081059012

Robur

Robur

8109

εντατήρες με δυο σιαγόνες χάλυβας υψηλής αντοχής γαλβάνισμα με εμβάπτιση εν θερμώ

CE

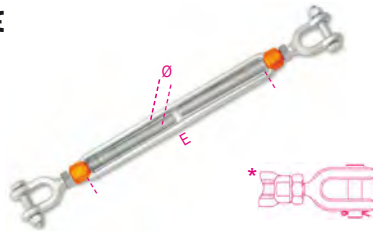

ΤΕΧΝΙΚΑ ΧΑΡΑΚΤΗΡΙΣΤΙΚΑ

- συντελεστής ασφαλείας: 5
- θερμική επεξεργασία, κορμός: ομαλοποίηση
- θερμική επεξεργασία, σιαγόνες: σκλήρυνση και επαναφορά

ΕΡΓΑΣΤΗΡΙΑΚΕΣ ΔΟΚΙΜΕΣ

- χημική ανάλυση
- δοκιμή εφελκυσμού

ΔΙΑΘΕΣΙΜΑ ΠΙΣΤΟΠΟΙΗΤΙΚΑ

- Τεχνικές προδιαγραφές προϊόντος
- Έκθεση δοκιμής UNI EN10204 τύπου 2.2

ØxE	≈	WLL	€		
"	mm	kg			
3/8x6	M10x150	540	20,00	5	081090010
1/2x6	M12x150	1000	33,00	5	081090011
1/2x9	M12x230	1000	39,50	5	081090012
1/2x12	M12x300	1000	50,00	5	081090013
5/8x6	M16x150	1590	60,50	2	081090015
5/8x9	M16x230	1590	71,50	2	081090016
5/8x12	M16x300	1590	80,00	2	081090017
3/4x6	M20x150	2360	84,50	2	081090018
3/4x9	M20x230	2360	97,50	2	081090020
3/4x12	M20x300	2360	109,00	2	081090019
3/4x18	M20x460	2360	129,50	2	081090021
7/8x12	M22x300	3270	163,50	1	081090022
7/8x18	M22x460	3270	197,50	1	081090023
1x6	M24x150	4540	161,50	1	081090024
1x12	M24x300	4540	232,00	1	081090025
1x18	M24x460	4540	268,00	1	081090026
* 1.1/4x12	M33x300	6900	377,00	1	081090031
* 1.1/4x18	M33x460	6900	423,00	1	081090032
* 1.1/4x24	M33x610	6900	586,00	1	081090033
* 1.1/2x12	M39x300	9710	547,00	1	081090034
* 1.1/2x18	M39x460	9710	626,00	1	081090038
* 1.1/2x24	M39x610	9710	749,00	1	081090039
* 1.3/4x18	M45x460	12700	912,00	1	081090036

Ειδικά δωρεάν κουτιά



ØxE	€		
"			
3/8x6	1	21,40	081099010
1/2x9	1	40,50	081099012

8110

εντατήρες με ένα μάτι και ένα γάντζο, από χάλυβα υψηλού εφελκυσμού, γαλβανισμένοι εν θερμώ

CE

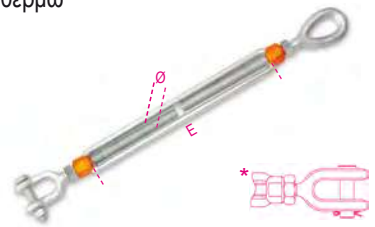

ΤΕΧΝΙΚΑ ΧΑΡΑΚΤΗΡΙΣΤΙΚΑ

- συντελεστής ασφαλείας: 5
- θερμική επεξεργασία κορμού: εξομάλυνση
- θερμική επεξεργασία ματιού: σκλήρυνση, επαναφορά
- κωδικός ιχνηλασιμότητας

ΕΡΓΑΣΤΗΡΙΑΚΟΙ ΕΛΕΓΧΟΙ

- χημική ανάλυση
- δοκιμή εφελκυσμού

ΔΙΑΘΕΣΙΜΑ ΠΙΣΤΟΠΟΙΗΤΙΚΑ

- Τεχνικές προδιαγραφές προϊόντος
- Έκθεση Δοκιμής UNI EN10204 τύπου 2.2
- Πιστοποιητικό ελέγχου UNI EN10204 τύπου 3.1
- CE Δήλωση Συμμόρφωσης

ØxE	≈	WLL	€		
"	mm	kg			
3/8x6	M10x150	540	18,20	5	081100004
1/2x6	M12x150	1000	29,00	5	081100006
1/2x9	M12x230	1000	35,50	5	081100010
5/8x6	M16x150	1590	50,00	2	081100014
5/8x9	M16x230	1590	58,50	2	081100015
5/8x12	M16x300	1590	68,50	2	081100016
3/4x6	M20x150	2360	74,00	2	081100019
3/4x9	M20x230	2360	85,50	2	081100020
3/4x12	M20x300	2360	97,00	2	081100021
7/8x12	M22x300	3270	142,00	1	081100022
1x6	M24x150	4540	145,50	1	081100027
1x12	M24x300	4540	208,50	1	081100029
* 1.1/4x12	M33x300	6900	348,00	1	081100034
* 1.1/4x18	M33x460	6900	413,00	1	081100035
* 1.1/4x24	M33x610	6900	512,00	1	081100036
* 1.1/2x12	M39x300	9710	488,00	1	081100038
* 1.1/2x18	M39x460	9710	553,00	1	081100039
* 1.3/4x18	M45x460	12700	843,00	1	081100044

* Γάντζος με περαστό πείρο και περόνη

Robur

ΕΝΤΑΤΗΡΕΣ



Ο πρωτότυπος σχεδιασμός των καθιερωμένων εντατήρων της **Robur** είναι εξαιρετικά δημοφιλής μεταξύ των Ιταλών σχεδιαστών και των μηχανικών δομικών κατασκευών, βασισμένος σε ακριβείς ανοχές διαστάσεων, τιμές αντοχής υψηλότερες από τα μοντέλα DIN 1480, καθώς και ιχνηλασιμότητα εγγυημένη τόσο από τον κατασκευαστή όσο και από τον κωδικό αναγνώρισης στον κορμό. Το πρώτης τάξεως ηλεκτρολυτικό γαλβάνισμα, με ομοίμορφες εναποθέσεις χωρίς εξασθενές χρώμιο, έχει ως αποτέλεσμα την καλή αντοχή στις καιρικές συνθήκες και την προσεγγισμένη εμφάνιση των εκτεθειμένων δομικών στοιχείων.



8005Z

εντατήρες με δυο μάτια, γαλβανισμένοι

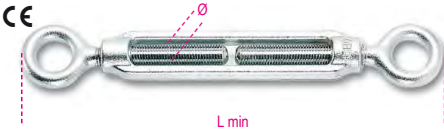

ΤΕΧΝΙΚΑ ΧΑΡΑΚΤΗΡΙΣΤΙΚΑ

- συντελεστής ασφαλείας: 4
- ΕΡΓΑΣΤΗΡΙΑΚΕΣ ΔΟΚΙΜΕΣ
- χημική ανάλυση
- δοκιμή εφελκυσμού
- ΔΙΑΘΕΣΙΜΑ ΠΙΣΤΟΠΟΙΗΤΙΚΑ
- Τεχνικές προδιαγραφές προϊόντος
- Έκθεση δοκιμής UNI EN10204 τύπου 2.2
- CE Δήλωση Συμμόρφωσης

Ø mm	≈"	L min mm	WFL kg	€	📦	🚚
M5	3/16	118	115	2,55	400	080050105
M6	1/4	130	160	2,85	300	080050106
M8	5/16	158	300	4,30	200	080050108
M10	3/8	192	470	6,20	100	080050110
M11	7/16	206	580	8,10	80	080050111
M12	1/2	226	690	9,50	60	080050112
M14	9/16	256	940	13,00	15	080050114
M16	5/8	290	1290	19,70	10	080050116
M18	11/16	358	1660	29,00	1	080050118
M20	3/4	358	2130	32,50	1	080050120
M22	7/8	400	2630	45,00	1	080050122
M24	1"	436	3060	56,00	1	080050124
M27	1 1/8	474	4000	81,50	1	080050125
M30	1 3/16	498	4860	98,50	1	080050130
M33	1 1/4	516	6040	114,50	1	080050126
M36	1 3/8	532	6500	142,50	1	080050136
M39	1 1/2	544	7900	169,00	1	080050139

ΕΙΔΙΚΕΣ ΣΥΣΚΕΥΑΣΙΕΣ



Ø mm	≈"	📦	€	🚚
M5	3/16	30	86,50	1 080050705
M6	1/4	30	95,50	1 080050706
M8	5/16	20	97,00	1 080050708
M10	3/8	15	104,50	1 080050710
M11	7/16	15	136,50	1 080050711
M12	1/2	15	160,00	1 080050712

Ειδικά δωρεάν κουτιά



Ø mm	📦	€	🚚
M5	2	6,05	1 080059305
M6	2	6,90	1 080059306
M8	1	5,70	1 080059108
M10	1	7,55	1 080059110
M11	1	9,75	1 080059111
M12	1	10,90	1 080059112
M14	1	14,10	1 080059114
M16	1	21,00	1 080059116

8005TZ

εντατήρες με δυο μάτια, σωληνωτός κορμός, γαλβανισμένοι



ΤΕΧΝΙΚΑ ΧΑΡΑΚΤΗΡΙΣΤΙΚΑ

- συντελεστής ασφαλείας: 4
- ΕΡΓΑΣΤΗΡΙΑΚΕΣ ΔΟΚΙΜΕΣ
- χημική ανάλυση
- δοκιμή εφελκυσμού
- ΔΙΑΘΕΣΙΜΑ ΠΙΣΤΟΠΟΙΗΤΙΚΑ
- Τεχνικές προδιαγραφές προϊόντος
- Έκθεση δοκιμής UNI EN10204 τύπου 2.2
- CE Δήλωση Συμμόρφωσης

Ø mm	≈"	WFL kg	€	📦	🚚
M12	1/2	690	12,90	15	080050512
M16	5/8	1290	22,20	1	080050516
M20	3/4	2130	32,00	1	080050520
M24	1"	3060	58,00	1	080050524
M27	1 1/8	4000	79,00	1	080050527
M30	1 3/16	4860	91,00	1	080050530
M36	1 3/8	6500	146,00	1	080050536

Ειδικά δωρεάν κουτιά



Ø mm	📦	€	🚚
M12	1	15,40	1 080059512



8006Z

εντατήρες με μάτι και γάντζο, γαλβανισμένοι

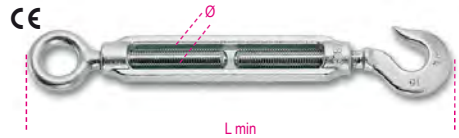

ΤΕΧΝΙΚΑ ΧΑΡΑΚΤΗΡΙΣΤΙΚΑ

- συντελεστής ασφαλείας: 4
- ΕΡΓΑΣΤΗΡΙΑΚΕΣ ΔΟΚΙΜΕΣ
- χημική ανάλυση
- δοκιμή εφελκυσμού
- ΔΙΑΘΕΣΙΜΑ ΠΙΣΤΟΠΟΙΗΤΙΚΑ
- Τεχνικές προδιαγραφές προϊόντος
- Έκθεση δοκιμής UNI EN10204 τύπου 2.2
- CE Δήλωση Συμμόρφωσης

Ø mm	≈"	L min mm	WFL kg	€	📦	🚚
M5	3/16	121	25	2,70	400	080060105
M6	1/4	132	45	3,00	250	080060106
M8	5/16	170	95	4,55	180	080060108
M10	3/8	204	140	6,75	100	080060110
M11	7/16	221	165	8,80	15	080060111
M12	1/2	244	300	10,40	15	080060112
M14	9/16	284	420	15,00	10	080060114
M16	5/8	322	570	22,10	1	080060116
M18	11/16	373	700	32,00	1	080060118
M20	3/4	391	900	38,50	1	080060120
M22	7/8	433	1100	51,00	1	080060122
M24	1"	470	1300	69,00	1	080060124
M27	1 1/8	503	2300	94,00	1	080060127

ΕΙΔΙΚΕΣ ΣΥΣΚΕΥΑΣΙΕΣ



Ø mm	≈"	📦	€	🚚
M5	3/16	30	92,00	1 080060705
M6	1/4	30	101,00	1 080060706
M8	5/16	20	102,00	1 080060708
M10	3/8	15	113,50	1 080060710

Ειδικά δωρεάν κουτιά



Ø mm	📦	€	🚚
M5	2	6,85	1 080069305
M6	2	7,65	1 080069306
M8	1	5,80	1 080069108
M10	1	7,95	1 080069110
M11	1	10,20	1 080069111
M12	1	11,50	1 080069112
M14	1	16,60	1 080069114

8007Z

εντατήρες με δυο γάντζους, γαλβανισμένοι

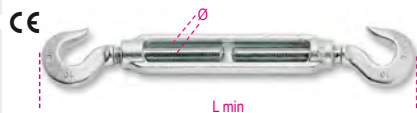

ΤΕΧΝΙΚΑ ΧΑΡΑΚΤΗΡΙΣΤΙΚΑ

- συντελεστής ασφαλείας: 4
- ΕΡΓΑΣΤΗΡΙΑΚΕΣ ΔΟΚΙΜΕΣ
- χημική ανάλυση
- δοκιμή εφελκυσμού
- ΔΙΑΘΕΣΙΜΑ ΠΙΣΤΟΠΟΙΗΤΙΚΑ
- Τεχνικές προδιαγραφές προϊόντος
- Έκθεση δοκιμής UNI EN10204 τύπου 2.2
- CE Δήλωση Συμμόρφωσης

Ø mm	≈ "	L min mm	WFL kg	€		
M5	3/16	124	25	2,90	30	080070105
M6	1/4	134	45	3,15	30	080070106
M8	5/16	181	95	4,80	20	080070108
M10	3/8	211	140	7,25	15	080070110
M11	7/16	231	165	9,50	15	080070111
M12	1/2	262	300	11,40	15	080070112
M14	9/16	312	420	17,00	1	080070114
M16	5/8	354	570	24,50	1	080070116
M18	11/16	388	700	34,50	1	080070118
M20	3/4	424	900	45,00	1	080070120
M22	7/8	466	1100	58,00	1	080070122
M24	1"	504	1300	81,50	1	080070124
M27	1 1/8"	532	2300	106,00	1	080070127

Ειδικά δωρεάν κουτιά



Ø mm	≈ "	€		
M5	2	7,15	1	080079305
M6	2	7,65	1	080079306
M8	1	5,75	1	080079108
M10	1	7,80	1	080079110
M11	1	10,60	1	080079111
M12	1	12,50	1	080079112

8008N

εντατήρες με δυο μπουζόνια, φυσικά χρωματισμένοι



ΤΕΧΝΙΚΑ ΧΑΡΑΚΤΗΡΙΣΤΙΚΑ

- συντελεστής ασφαλείας: 4
- ΕΡΓΑΣΤΗΡΙΑΚΕΣ ΔΟΚΙΜΕΣ
- χημική ανάλυση
- δοκιμή εφελκυσμού
- ΔΙΑΘΕΣΙΜΑ ΠΙΣΤΟΠΟΙΗΤΙΚΑ
- Τεχνικές προδιαγραφές προϊόντος
- Έκθεση δοκιμής UNI EN10204 τύπου 2.2
- CE Δήλωση Συμμόρφωσης

Ø mm	≈ "	L min mm	WFL kg	€		
M5	3/16	160	115	2,50	30	080080205
M6	1/4	180	160	2,80	30	080080206
M8	5/16	210	300	3,85	20	080080208
M10	3/8	250	470	5,20	15	080080210
M12	1/2	280	690	7,70	15	080080212
M14	9/16	340	940	10,80	5	080080214
M16	5/8	380	1290	14,50	5	080080216
M18	11/16	410	1660	21,60	3	080080218
M20	3/4	440	2130	25,50	3	080080220
M22	7/8	480	2630	32,00	2	080080222
M24	1"	520	3060	41,50	2	080080224
M27	1 1/8"	560	4000	65,00	1	080080227
M30	1 3/8"	560	4860	81,50	1	080080230
M33	1 1/4"	600	6040	87,50	1	080080233
M36	1 3/8"	600	6500	113,00	1	080080236
M39	1 1/2"	600	7900	129,00	1	080080239

Ειδικά δωρεάν κουτιά



Ø mm	≈ "	€		
M5	2	6,95	1	080089305
M6	2	7,05	1	080089306
M8	1	5,20	1	080089208
M10	1	6,85	1	080089210
M12	1	8,65	1	080089212
M14	1	12,10	1	080089214

8008TZN

εντατήρες με δυο μπουζόνια, σωληνωτός κορμός DIN 1478, φυσικά χρωματισμένα άκρα, γαλβανισμένος κορμός



ΤΕΧΝΙΚΑ ΧΑΡΑΚΤΗΡΙΣΤΙΚΑ

- συντελεστής ασφαλείας: 4
- ΕΡΓΑΣΤΗΡΙΑΚΟΙ ΕΛΕΓΧΟΙ
- χημική ανάλυση
- δοκιμή εφελκυσμού
- ΔΙΑΘΕΣΙΜΑ ΠΙΣΤΟΠΟΙΗΤΙΚΑ
- Τεχνικές προδιαγραφές προϊόντος
- Έκθεση δοκιμής UNI EN10204 τύπου 2.2
- CE Δήλωση Συμμόρφωσης

Ø mm	≈ "	WFL kg	€		
M12	1/2	690	10,60	10	080080512
M16	5/8	1290	17,50	1	080080516
M20	3/4	2130	26,00	1	080080520
M24	1	3060	45,50	1	080080524
M27	1.1/8	4000	66,00	1	080080527
M30	1.3/16	4860	78,50	1	080080530
M36	1.3/8	6500	123,00	1	080080536

8009Z

εντατήρες με δυο σιαγόνες, γαλβανισμένοι



ΤΕΧΝΙΚΑ ΧΑΡΑΚΤΗΡΙΣΤΙΚΑ

- συντελεστής ασφαλείας: 4
- ΕΡΓΑΣΤΗΡΙΑΚΕΣ ΔΟΚΙΜΕΣ
- χημική ανάλυση
- δοκιμή εφελκυσμού
- ΔΙΑΘΕΣΙΜΑ ΠΙΣΤΟΠΟΙΗΤΙΚΑ
- Τεχνικές προδιαγραφές προϊόντος
- Έκθεση δοκιμής UNI EN10204 τύπου 2.2
- CE Δήλωση Συμμόρφωσης

Ø mm	≈ "	L min mm	WFL kg	€		
M8	5/16	192	300	14,10	15	080090008
M10	3/8	234	470	16,90	15	080090010
M12	1/2	274	690	22,70	15	080090012
M14	9/16	342	940	31,50	1	080090014
M16	5/8	372	1290	37,00	1	080090016
M18	11/16	406	1660	54,00	1	080090018
M20	3/4	406	2130	57,00	1	080090020
M22	7/8	466	2630	79,00	1	080090022
M24	1"	486	3060	92,50	1	080090024
M27	1 1/8"	510	4000	144,50	1	080090027
M30	1 3/8"	566	4860	185,50	1	080090030

Ειδικές συσκευασίες



Ø mm	≈ "	€		
M8	5/16	79,00	1	080090708
M10	3/8	95,00	1	080090710
M12	1/2	127,00	1	080090712

Ειδικά δωρεάν κουτιά



Ø mm	≈ "	€		
M8	1	16,00	1	080099008
M10	1	18,30	1	080099010
M12	1	24,70	1	080099012

8009TZ

εντατήρες με δυο σιαγόνες, σωληνωτός κορμός, DIN 1478 γαλβανισμένοι



ΤΕΧΝΙΚΑ ΧΑΡΑΚΤΗΡΙΣΤΙΚΑ

- συντελεστής ασφαλείας: 4
- ΕΡΓΑΣΤΗΡΙΑΚΟΙ ΕΛΕΓΧΟΙ
- χημική ανάλυση
- δοκιμή εφελκυσμού
- ΔΙΑΘΕΣΙΜΑ ΠΙΣΤΟΠΟΙΗΤΙΚΑ
- Τεχνικές προδιαγραφές προϊόντος
- Έκθεση δοκιμής UNI EN10204 τύπου 2.2
- CE Δήλωση Συμμόρφωσης

Ø mm	≈ "	WFL kg	€		
M12	1/2	690	25,50	10	080090512
M16	5/8	1290	39,50	1	080090516
M20	3/4	2130	56,00	1	080090520
M24	1	3060	94,00	1	080090524
M27	1.1/8	4000	142,00	1	080090527
M30	1.3/16	4860	178,00	1	080090530

Ειδικά δωρεάν κουτιά



Ø mm	≈ "	€		
M12	1	25,50	1	080099512

Robur

8010Z

εντατήρες με μάτι και σιαγόνα, γαλβανισμένοι



ΤΕΧΝΙΚΑ ΧΑΡΑΚΤΗΡΙΣΤΙΚΑ

- συντελεστής ασφαλείας: 4 ΕΡΓΑΣΤΗΡΙΑΚΕΣ ΔΟΚΙΜΕΣ
- χημική ανάλυση
- δοκιμή εφελκυσμού
- ΔΙΑΘΕΣΙΜΑ ΠΙΣΤΟΠΟΙΗΤΙΚΑ
- Τεχνικές προδιαγραφές προϊόντος
- Έκθεση δοκιμής UNI EN10204 τύπου 2.2
- CE Δήλωση Συμμόρφωσης

Ø mm	≈	L min mm	WFL kg	€	☞	☜
M8	5/16	175	300	9,25	20	080100008
M10	3/8	215	470	11,60	15	080100010
M12	1/2	250	690	16,10	10	080100012
M14	9/16	299	940	22,20	10	080100014
M16	5/8	331	1290	28,50	1	080100016
M18	11/16	382	1660	41,00	1	080100018
M20	3/4	382	2130	45,00	1	080100020
M22	7/8	433	2630	62,00	1	080100022
M24	1"	461	3060	74,00	1	080100024
M27	1 1/8	492	4000	113,00	1	080100027
M30	1 3/16	529	4860	142,50	1	080100030

Ειδικά δωρεάν κουτιά



Ø mm	☞	€	☜	☜
M8	1	10,40	1	080109008
M10	1	12,80	1	080109010
M12	1	17,40	1	080109012
M14	1	24,70	1	080109014

8010TZ

εντατήρες με μάτι και σιαγόνα, σωληνωτός κορμός DIN 1478, γαλβανισμένοι



ΤΕΧΝΙΚΑ ΧΑΡΑΚΤΗΡΙΣΤΙΚΑ

- συντελεστής ασφαλείας: 4 ΕΡΓΑΣΤΗΡΙΑΚΟΙ ΕΛΕΓΧΟΙ
- χημική ανάλυση
- δοκιμή εφελκυσμού
- ΔΙΑΘΕΣΙΜΑ ΠΙΣΤΟΠΟΙΗΤΙΚΑ
- Τεχνικές προδιαγραφές προϊόντος
- Έκθεση δοκιμής UNI EN10204 τύπου 2.2
- CE Δήλωση Συμμόρφωσης

Ø mm	≈	WFL kg	€	☞	☜
M12	1/2	690	18,90	10	080100612
M16	5/8	1290	31,00	1	080100616
M20	3/4	2130	44,50	1	080100620
M24	1	3060	76,00	1	080100624
M27	1.1/8	4000	110,50	1	080100627
M30	1.3/16	4860	134,50	1	080100630

8011Z

εντατήρες με μάτι και σιαγόνα, γαλβανισμένοι



ΤΕΧΝΙΚΑ ΧΑΡΑΚΤΗΡΙΣΤΙΚΑ

- συντελεστής ασφαλείας: 4 ΕΡΓΑΣΤΗΡΙΑΚΟΙ ΕΛΕΓΧΟΙ
- χημική ανάλυση
- δοκιμή εφελκυσμού
- ΔΙΑΘΕΣΙΜΑ ΠΙΣΤΟΠΟΙΗΤΙΚΑ
- Τεχνικές προδιαγραφές προϊόντος
- Έκθεση δοκιμής UNI EN10204 τύπου 2.2
- CE Δήλωση Συμμόρφωσης

Ø mm	≈	L min mm	WFL kg	€	☞	☜
M12	1/2	270	300	14,50	1	080110112
M16	5/8	360	570	30,00	1	080110116
M20	3/4	420	900	49,50	1	080110120
M24	1"	490	1300	83,00	1	080110124
M27	1 1/8	500	2300	115,50	1	080110127

8011TZ

εντατήρες με μάτι και σιαγόνα, σωληνωτός κορμός DIN 1478, γαλβανισμένοι



ΤΕΧΝΙΚΑ ΧΑΡΑΚΤΗΡΙΣΤΙΚΑ

- συντελεστής ασφαλείας: 4 ΕΡΓΑΣΤΗΡΙΑΚΟΙ ΕΛΕΓΧΟΙ
- χημική ανάλυση
- δοκιμή εφελκυσμού
- ΔΙΑΘΕΣΙΜΑ ΠΙΣΤΟΠΟΙΗΤΙΚΑ
- Τεχνικές προδιαγραφές προϊόντος
- Έκθεση δοκιμής UNI EN10204 τύπου 2.2
- CE Δήλωση Συμμόρφωσης

Ø mm	≈	L min mm	WFL kg	€	☞	☜
M12	1/2	260	300	16,70	1	080110612
M16	5/8	350	570	30,50	1	080110616
M20	3/4	400	900	46,50	1	080110620
M24	1"	490	1300	80,00	1	080110624
M27	1 1/8	500	2300	106,00	1	080110627

8001Z

κορμύ εντατήρων, γαλβανισμένοι



ΤΕΧΝΙΚΑ ΧΑΡΑΚΤΗΡΙΣΤΙΚΑ

- συντελεστής ασφαλείας: 4
- κωδικός ιχνηλασιμότητας ΕΡΓΑΣΤΗΡΙΑΚΕΣ ΔΟΚΙΜΕΣ
- χημική ανάλυση
- δοκιμή εφελκυσμού
- ΔΙΑΘΕΣΙΜΑ ΠΙΣΤΟΠΟΙΗΤΙΚΑ
- Τεχνικές προδιαγραφές προϊόντος
- Έκθεση δοκιμής UNI EN10204 τύπου 2.2
- CE Δήλωση Συμμόρφωσης

Ø mm	≈	L mm	WFL kg	€	☞	☜
M5	3/16	80	115	1,55	100	080010105
M6	1/4	80	160	1,60	100	080010106
M8	5/16	105	300	2,55	25	080010108
M10	3/8	125	470	3,25	20	080010110
M11	7/16	135	580	4,00	15	080010111
M12	1/2	140	690	4,30	20	080010112
M14	9/16	170	940	6,10	15	080010114
M16	5/8	190	1290	8,25	15	080010116
M18	11/16	205	1660	13,10	10	080010118

Ø mm	≈	L mm	WFL kg	€	☞	☜
M20	3/4	220	2130	15,20	10	080010120
M22	7/8	240	2630	19,20	8	080010122
M24	1"	260	3060	23,50	5	080010124
M27	1 1/8	270	4000	37,00	1	080010127
M30	1 3/16	280	4860	46,50	1	080010130
M33	1 1/4	290	6040	51,00	1	080010133
M36	1 3/8	300	6500	65,50	1	080010136
M39	1 1/2	300	7900	78,50	1	080010139

Ειδικά δωρεάν κουτιά



Ø mm	☞	€	☜	☜
M5	2	4,65	1	080019305
M6	2	5,05	1	080019306
M8	1	4,00	1	080019108
M10	1	4,70	1	080019110
M11	1	5,65	1	080019111
M12	1	5,85	1	080019112
M14	1	7,80	1	080019114
M16	1	9,95	1	080019116
M18	1	14,70	1	080019118
M20	1	16,60	1	080019120
M22	1	20,90	1	080019122
M24	1	25,00	1	080019124

8001TZ

κορμύ εντατήρων σωληνωτοί, γαλβανισμένοι



DIN 1478

ΤΕΧΝΙΚΑ ΧΑΡΑΚΤΗΡΙΣΤΙΚΑ

- συντελεστής ασφαλείας: 4
- κωδικός ιχνηλασιμότητας ΕΡΓΑΣΤΗΡΙΑΚΕΣ ΔΟΚΙΜΕΣ
- χημική ανάλυση
- δοκιμή εφελκυσμού
- ΔΙΑΘΕΣΙΜΑ ΠΙΣΤΟΠΟΙΗΤΙΚΑ
- Τεχνικές προδιαγραφές προϊόντος
- Έκθεση δοκιμής UNI EN10204 τύπου 2.2
- CE Δήλωση Συμμόρφωσης

Ø mm	≈	L mm	WFL kg	€	☞	☜
M12	1/2	125	690	7,15	10	080010512
M16	5/8	170	1290	10,90	5	080010516
M20	3/4	200	2130	14,40	5	080010520
M24	1	255	3060	25,50	3	080010524
M27	1.1/8	255	4000	34,00	1	080010527
M30	1.3/16	255	4860	38,50	1	080010530
M36	1.3/8	295	6500	69,50	1	080010536
M42	1.5/8	330	9700	97,50	1	080010542

Ειδικά δωρεάν κουτιά



Ø mm	☞	€	☜	☜
M12	1	8,60	1	080019512
M16	1	12,10	1	080019516
M20	1	15,70	1	080019520
M24	1	26,00	1	080019524

8002ZD

μάτια εντατήρων, δεξιόστροφο σπείρωμα, γαλβανισμένα

Κατόπιν παραγγελίας διατίθεται με αριστερόστροφο σπείρωμα



ΤΕΧΝΙΚΑ ΧΑΡΑΚΤΗΡΙΣΤΙΚΑ

- συντελεστής ασφαλείας: 4
- ΕΡΓΑΣΤΗΡΙΑΚΕΣ ΔΟΚΙΜΕΣ**
- χημική ανάλυση
 - δοκιμή εφελκυσμού
- ΔΙΑΘΕΣΙΜΑ ΠΙΣΤΟΠΟΙΗΤΙΚΑ**
- Τεχνικές προδιαγραφές προϊόντος
 - Έκθεση δοκιμής UNI EN10204 τύπου 2.2

Ø mm	≈	E mm	WFL kg	€		
M5	3/16	37	115	0,55	200	080020105
M6	1/4	40	160	0,65	150	080020106
M8	5/16	52	300	0,95	100	080020108
M10	3/8	60	470	1,55	100	080020110
M11	7/16	65	580	2,20	1	080020111
M12	1/2	72	690	2,70	50	080020112
M14	9/16	85	940	3,35	1	080020114
M16	5/8	95	1290	5,65	1	080020116
M18	11/16	103	1660	8,25	1	080020118
M20	3/4	110	2130	9,30	1	080020120
M22	7/8	120	2630	13,60	1	080020122
M24	1"	130	3060	17,20	1	080020124
M27	1 1/8	135	4000	23,70	1	080020127
M30	1 3/16	140	4860	27,50	1	080020130
M33	1 1/4	148	6040	33,50	1	080020133
M36	1 3/8	150	6500	40,50	1	080020198
M39	1 1/2	150	7900	47,50	1	080020199

Ø mm	≈	E mm	WFL kg	€		
M5	3/16	37	115	0,55	1	080020305
M6	1/4	40	160	0,65	1	080020306
M8	5/16	52	300	0,95	1	080020308
M10	3/8	60	470	1,55	1	080020310
M11	7/16	65	580	2,20	1	080020311
M12	1/2	72	690	2,70	1	080020312
M14	9/16	85	940	3,35	1	080020314
M16	5/8	95	1290	5,65	1	080020316
M18	11/16	103	1660	8,25	1	080020318
M20	3/4	110	2130	9,30	1	080020320
M22	7/8	120	2630	13,60	1	080020322
M24	1"	130	3060	17,20	1	080020324
M27	1 1/8	135	4000	23,70	1	080020327
M30	1 3/16	140	4860	27,50	1	080020330
M33	1 1/4	148	6040	33,50	1	080020333
M36	1 3/8	150	6500	40,50	1	080020398
M39	1 1/2	150	7900	47,50	1	080020399

Robur

8003ZD

γάντζοι εντατήρων, δεξιόστροφο σπείρωμα, γαλβανισμένοι

Κατόπιν παραγγελίας διατίθεται με αριστερόστροφο σπείρωμα



ΤΕΧΝΙΚΑ ΧΑΡΑΚΤΗΡΙΣΤΙΚΑ

- συντελεστής ασφαλείας: 4
- ΕΡΓΑΣΤΗΡΙΑΚΕΣ ΔΟΚΙΜΕΣ**
- χημική ανάλυση
 - δοκιμή εφελκυσμού
- ΔΙΑΘΕΣΙΜΑ ΠΙΣΤΟΠΟΙΗΤΙΚΑ**
- Τεχνικές προδιαγραφές προϊόντος
 - Έκθεση δοκιμής UNI EN10204 τύπου 2.2

Ø mm	≈	E mm	WFL kg	€		
M5	3/16	40	25	0,70	150	080030105
M6	1/4	40	45	0,80	120	080030106
M8	5/16	52	95	1,20	100	080030108
M10	3/8	60	140	2,10	70	080030110
M11	7/16	65	165	2,90	1	080030111
M12	1/2	70	300	3,70	30	080030112
M14	9/16	85	420	5,65	1	080030114
M16	5/8	95	570	8,45	1	080030116
M18	11/16	103	700	11,30	1	080030118
M20	3/4	110	900	15,40	1	080030120
M22	7/8	120	1100	20,00	1	080030122
M24	1"	130	1300	30,50	1	080030124
M27	1 1/8	135	2300	36,50	1	080030127

Ø mm	≈	WFL kg	E mm	€		
M5	3/16	40	25	0,70	1	080030305
M6	1/4	40	45	0,80	1	080030306
M8	5/16	52	95	1,20	1	080030308
M10	3/8	60	140	2,10	1	080030310
M11	7/16	65	165	2,90	1	080030311
M12	1/2	70	300	3,70	1	080030312
M14	9/16	85	420	5,65	1	080030314
M16	5/8	95	570	8,45	1	080030316
M18	11/16	103	700	11,30	1	080030318
M20	3/4	110	900	15,40	1	080030320
M22	7/8	120	1100	20,00	1	080030322
M24	1"	130	1300	30,50	1	080030324
M27	1 1/8	135	2300	36,50	1	080030327

8004ND

μπουζόνια εντατήρα δεξιόστροφο σπείρωμα - φυσικός χρωματισμός

Κατόπιν παραγγελίας διατίθενται με αριστερόστροφο σπείρωμα



ΤΕΧΝΙΚΑ ΧΑΡΑΚΤΗΡΙΣΤΙΚΑ

- συντελεστής ασφαλείας: 4
- ΕΡΓΑΣΤΗΡΙΑΚΕΣ ΔΟΚΙΜΕΣ**
- χημική ανάλυση
 - δοκιμή εφελκυσμού
- ΔΙΑΘΕΣΙΜΑ ΠΙΣΤΟΠΟΙΗΤΙΚΑ**
- Τεχνικές προδιαγραφές προϊόντος
 - Έκθεση δοκιμής UNI EN10204 τύπου 2.2

Ø mm	≈	E mm	WFL kg	€		
M5	3/16	40	115	0,55	1	080040005
M6	1/4	44	160	0,65	1	080040006
M8	5/16	53	300	0,75	1	080040008
M10	3/8	63	470	1,15	1	080040010
M12	1/2	70	690	1,90	1	080040012
M14	9/16	85	940	2,60	1	080040014
M16	5/8	95	1290	3,60	1	080040016
M18	11/16	103	1660	4,85	1	080040018
M20	3/4	110	2130	6,10	1	080040020
M22	7/8	120	2630	7,55	1	080040022
M24	1"	130	3060	10,70	1	080040024
M27	1 1/8	135	4000	17,10	1	080040027
M30	1 3/16	140	4860	21,10	1	080040030
M33	1 1/4	150	6040	21,80	1	080040033
M36	1 3/8	150	6500	29,00	1	080040098
M39	1 1/2	150	7900	31,00	1	080040099

Ø mm	≈	E mm	WFL kg	€		
M5	3/16	40	115	0,55	1	080040105
M6	1/4	44	160	0,65	1	080040106
M8	5/16	53	300	0,75	1	080040108
M10	3/8	63	470	1,15	1	080040110
M12	1/2	70	690	1,90	1	080040112
M14	9/16	85	940	2,60	1	080040114
M16	5/8	95	1290	3,60	1	080040116
M18	11/16	103	1660	4,85	1	080040118
M20	3/4	110	2130	6,10	1	080040120
M22	7/8	120	2630	7,55	1	080040122
M24	1"	130	3060	10,70	1	080040124
M27	1 1/8	135	4000	17,10	1	080040127
M30	1 3/16	140	4860	21,10	1	080040130
M33	1 1/4	150	6040	21,80	1	080040133
M36	1 3/8	150	6500	29,00	1	080040198
M39	1 1/2	150	7900	31,00	1	080040199

Robur

Robur

8016FR

δεσίματα συρματόσχοινο χαλύβδινα με πρεσαριστό κορμό, γαλβανισμένα

CE

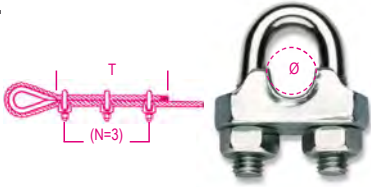

ΕΡΓΑΣΤΗΡΙΑΚΕΣ ΔΟΚΙΜΕΣ

- χημική ανάλυση
- ΔΙΑΘΕΣΙΜΑ ΠΙΣΤΟΠΟΙΗΤΙΚΑ
- Τεχνικές προδιαγραφές προϊόντος
- Έκθεση δοκιμής UNI EN10204 τύπου 2.2
- Πιστοποιητικό Συμμόρφωσης CE

ø	ø	N x T	Nm	€		
mm	mm					
3	1/8	3x80	1,25	0,65	500	080160253
5	3/16	3x110	2,46	0,75	300	080160255
6	1/4	3x120	4,24	0,90	200	080160256
8	5/16	5x210	4,24	1,05	150	080160258

8018E

δέσιμο για συρματόσχοινο, γαλβανισμένο



ΕΡΓΑΣΤΗΡΙΑΚΕΣ ΔΟΚΙΜΕΣ

- χημική ανάλυση
- ΔΙΑΘΕΣΙΜΑ ΠΙΣΤΟΠΟΙΗΤΙΚΑ
- Τεχνικές προδιαγραφές προϊόντος
- Έκθεση δοκιμής UNI EN10204 τύπου 2.2

ø	A	L	Nm	€		
mm	mm	mm				
4÷6	M6	34	4,24	1,40	100	080180001

Robur

Robur

8016U2

δεσίματα συρματόσχοινο,

CE

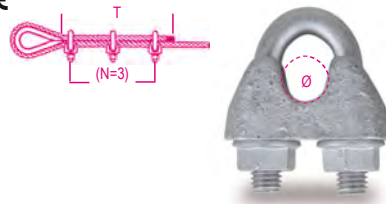

dimensioni EN 13411-5 tipo A

ΤΕΧΝΙΚΑ ΧΑΡΑΚΤΗΡΙΣΤΙΚΑ

- κωδικός ιχνηλασιμότητας
- ΕΡΓΑΣΤΗΡΙΑΚΕΣ ΔΟΚΙΜΕΣ
- χημική ανάλυση
- δοκιμή ροπής στρέψης
- ΔΙΑΘΕΣΙΜΑ ΠΙΣΤΟΠΟΙΗΤΙΚΑ
- Τεχνικές προδιαγραφές προϊόντος
- Έκθεση δοκιμής UNI EN10204 τύπου 2.2
- Πιστοποιητικό κατασκευαστή UNI EN13411-5
- Πιστοποιητικό Συμμόρφωσης CE

ø	ø	N x T	Nm	€		
mm	mm					
5	3/16	3x156	2,0	0,35	300	080160855
6,5	1/4	3x192	3,5	0,50	150	080160856
8	5/16	4x320	6	1,00	70	080160858
10	3/8	4x320	9	1,05	60	080160860
12	1/2	4x384	20	2,05	25	080160862
14	9/16	4x448	33	3,15	15	080160864
16	5/8	4x512	49	4,70	10	080160866
19	3/4	4x512	68	5,45	10	080160869
22	7/8	5x680	107	7,80	10	080160872
26	1	5x760	147	14,10	5	080160876
30	1.1/8	6x984	212	18,00	5	080160880
34	1.1/4	6x1080	296	24,80	5	080160884
40	1.1/2	6x1176	363	30,50	5	080160890

Ειδικά δωρεάν κουτιά



ø		€		
mm				
5	4	4,50	1	080169805
6	4	5,65	1	080169806
8	4	8,70	1	080169808
10	2	5,85	1	080169810
12	1	5,65	1	080169612
14	1	6,45	1	080169614
16	1	8,70	1	080169616
19	1	9,50	1	080169619
22	1	12,40	1	080169622
26	1	20,30	1	080169626

8016UGK

δεσίματα συρματόσχοινο, από ελατό χυτοσίδηρο, γαλβάνισμα με ενβάπτιση εν θερμώ, GEOMET-GEOKOTE U-βίδες και παξιμάδια

CE



- υψηλή αντοχή στη διάβρωση
- κωδικός ιχνηλασιμότητας

dimensioni EN 13411-5 tipo A

ΤΕΧΝΙΚΑ ΧΑΡΑΚΤΗΡΙΣΤΙΚΑ

- κωδικός ιχνηλασιμότητας
- ΕΡΓΑΣΤΗΡΙΑΚΟΙ ΕΛΕΓΧΟΙ
- χημική ανάλυση
- δοκιμή ροπής στρέψης
- ΔΙΑΘΕΣΙΜΑ ΠΙΣΤΟΠΟΙΗΤΙΚΑ
- Τεχνικές προδιαγραφές προϊόντος
- Έκθεση δοκιμής UNI EN10204 τύπου 2.2
- Πιστοποιητικό κατασκευαστή UNI EN13411-5
- CE Δήλωση συμμόρφωσης

ø	ø	N x T	Nm	€		
mm	mm					
8	5/16	4x320	6	2,05	70	080160758
10	3/8	4x320	9	2,25	60	080160760
12	1/2	4x448	33	4,00	25	080160762
14	9/16	4x384	20	5,85	15	080160764
16	5/8	4x512	49	8,70	10	080160766
19	3/4	4x512	68	9,75	10	080160769
22	7/8	5x680	107	14,10	10	080160772
26	1	5x760	147	23,10	5	080160776
30	1.1/8	6x984	212	27,50	1	080160780
34	1.1/4	6x1080	296	39,50	1	080160784
40	1.1/2	6x1176	363	49,00	1	080160790

8018T

δέσιμο για συρματόσχοινο, γαλβανισμένο



RUM-MU-21:1980

ΕΡΓΑΣΤΗΡΙΑΚΕΣ ΔΟΚΙΜΕΣ

- χημική ανάλυση
- ΔΙΑΘΕΣΙΜΑ ΠΙΣΤΟΠΟΙΗΤΙΚΑ
- Τεχνικές προδιαγραφές προϊόντος
- Έκθεση δοκιμής UNI EN10204 τύπου 2.2

ø	A	L	Nm	€		
mm	mm	mm				
8÷10	M8	42	10,20	1,40	200	080180003

Robur

8020A

αμύδαλα, ελαφριά σειρά, γαλβανισμένα

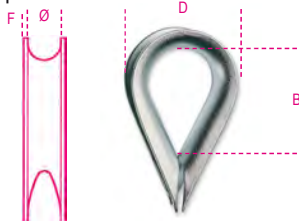

ΔΙΑΘΕΣΙΜΑ ΠΙΣΤΟΠΟΙΗΤΙΚΑ

- Τεχνικές προδιαγραφές προϊόντος
- Έκθεση δοκιμής UNI EN10204 τύπου 2.2

Ø mm	F mm	B mm	D mm	€	📦	🚚
2-3	1,0	20	18	0,25	150	080200503
4	1,2	23	19	0,25	150	080200504
5	1,2	24	23	0,30	100	080200505
6	1,2	27	28	0,30	100	080200506
8	1,4	33	32	0,50	50	080200508
10	1,8	41	38	0,75	30	080200510
12	2,2	44	45	0,95	30	080200512
14	2,2	52	49	1,25	50	080200514
16	3,0	58	58	1,75	50	080200516
18	3,7	64	68	2,45	50	080200518
20	3,7	73	74	3,20	35	080200520
22	3,7	83	79	3,60	30	080200522
24	3,7	93	88	4,70	20	080200525

ΕΙΔΙΚΕΣ ΣΥΣΚΕΥΑΣΙΕΣ



Ø mm	S mm	📦	€	🚚
2-3	0,8	150	38,50	1 080200703
4	1,0	150	40,00	1 080200704
5	1,0	100	31,00	1 080200705
6	1,0	100	32,00	1 080200706
8	1,2	50	25,00	1 080200708
10	1,5	30	22,10	1 080200710

8021A

αμύδαλα, βαρέος τύπου, γαλβανισμένα

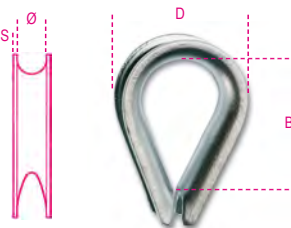

ΔΙΑΘΕΣΙΜΑ ΠΙΣΤΟΠΟΙΗΤΙΚΑ

- Τεχνικές προδιαγραφές προϊόντος
- Έκθεση δοκιμής UNI EN10204 τύπου 2.2

Ø mm	S mm	B mm	D mm	€	📦	🚚
2-3	0,6	15	16	0,40	150	080210103
5	1,7	29	28	0,60	120	080210105
6	1,8	33	30	0,65	100	080210106
8	2,5	36	37	0,90	100	080210108
10	2,5	42	43	1,10	80	080210110
12	2,5	48	50	1,40	100	080210112
14	2,7	58	57	1,90	70	080210114
16	3	61	62	2,30	50	080210116
18	3,5	71	71	3,00	70	080210118
20	4	79	79	4,50	30	080210120
22	4	87	84	5,20	25	080210122
24	4	93	92	6,10	25	080210124
26	4	103	103	7,55	20	080210126
28	5	107	116	17,60	1	080210128
30	5	118	121	17,60	1	080210130
32	5,5	138	135	21,10	1	080210132
35	6	140	147	29,50	1	080210135
40	6,0	174	170	41,50	1	080210140

ΚΛΕΙΔΙΑ ΑΝΥΨΩΣΗΣ



Σε αντίθεση με παρόμοια προϊόντα, τα κλειδιά ανύψωσης υψηλής αντοχής της Robur είναι κατασκευασμένα εξ ολοκλήρου από σκληρυμένο και ανοπτημένο χάλυβα από κράμα μολυβδαινίου χρωμίου και έχουν σχεδιαστεί για να ξεπερνούν τους 20.000 κύκλους πλήρους φόρτισης σε εργαστηριακές δοκιμές. Ως εκ τούτου, ξεχωρίζουν στην κατηγορία τους, ως η καλύτερη επιλογή για εργασίες βαρέος τύπου, με συντελεστή ασφαλείας που υπερβαίνει τις απαιτήσεις σύμφωνα με τα πρότυπα αναφοράς (6:1 αντί για 5:1) και εξαιρετική ανθεκτικότητα σε χαμηλές θερμοκρασίες.

Τα κλειδιά ανύψωσης από μαλακό χάλυβα της Robur είναι συνώνυμο της αξιοπιστίας και της αποτελεσματικότητας στο χρόνο, βασισμένα στην κορυφαία ποιότητα της πρώτης ύλης, την εξαιρετική μηχανική επεξεργασία και τη θερμική κατεργασία (εξομάλυνση), που επιτρέπουν την επίτευξη υψηλού φορτίου εργασίας και συντελεστή ασφαλείας σε σύγκριση με τα αντίστοιχα προϊόντα που διατίθενται στο εμπόριο.

Η σαφής, ανεξίτηλη σήμανση σε κάθε τεμάχιο καθιστά δυνατή την ταυτοποίηση της προέλευσης του κλειδιού, π.χ. σε περίπτωση ελέγχων από ελεγκτικές εταιρείες ή αρμόδιους φορείς

8026R

κλειδιά ανύψωσης, από χάλυβα υψηλής αντοχής,

με βιδωτό πείρο με κολάρο κορμός γαλβανισμένος με εμβάπτιση εν θερμώ

CE

EN 13889



ΤΕΧΝΙΚΑ ΧΑΡΑΚΤΗΡΙΣΤΙΚΑ

- ελάχιστος συντελεστής ασφαλείας: 6
- θερμική κατεργασία: σκλήρυνση και ανοπτηση
- κωδικός ιχνηλασιμότητας στον πείρο και στον κορμό
- ΕΡΓΑΣΤΗΡΙΑΚΟΙ ΕΛΕΓΧΟΙ
- χημική ανάλυση • μεταλλογραφική ανάλυση
- δοκιμή εφελκυσμού • δοκιμή κόπωσης (min. 20.000 κύκλοι)
- δοκιμή σε φορτίο (2 x WLL)

ΔΙΑΘΕΣΙΜΑ ΠΙΣΤΟΠΟΙΗΤΙΚΑ

- Τεχνικές προδιαγραφές προϊόντος
- Έκθεση Δοκιμής UNI EN10204 τύπου 2.2
- Πιστοποιητικό Ελέγχου UNI EN10204 τύπου 3.1
- CE Δήλωση Συμμόρφωσης

ØD mm	ØA mm	H mm	WLL kg	€	📦	🚚
11	10	17	1000	6,85	5	080260210
16	13	21	2000	12,70	5	080260212
19	16	27	3250	21,50	3	080260216
22	19	32	4750	31,00	2	080260219
25	22	37	6500	47,50	2	080260222

Ειδικά δωρεάν κουτιά



ØD mm	📦	€	🚚
16	1	13,90	1 080269212
19	1	23,10	1 080269216

8029R

κλειδιά ανύψωσης ΣΤΡΟΓΓΥΛΑ, από χάλυβα υψηλής αντοχής,

με βιδωτό πείρο με κολάρο κορμός γαλβανισμένος με εμβάπτιση εν θερμώ

CE

EN 13889

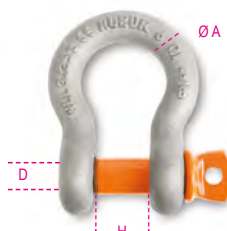

ΤΕΧΝΙΚΑ ΧΑΡΑΚΤΗΡΙΣΤΙΚΑ

- ελάχιστος συντελεστής ασφαλείας: 6
- θερμική κατεργασία: σκλήρυνση και επαναφορά
- κωδικός ιχνηλασιμότητας σε πείρο και κορμό
- ΕΡΓΑΣΤΗΡΙΑΚΕΣ ΔΟΚΙΜΕΣ
- χημική ανάλυση
- μεταλλογραφική ανάλυση
- δοκιμή εφελκυσμού
- τεστ κόπωσης (min. 20.000 κύκλοι)
- δοκιμή με φορτίο (2 x WLL)

ΔΙΑΘΕΣΙΜΑ ΠΙΣΤΟΠΟΙΗΤΙΚΑ

- Τεχνικές προδιαγραφές προϊόντος
- Έκθεση δοκιμής UNI EN10204 τύπου 2.2
- Πιστοποιητικό επιθεώρησης UNI EN10204 τύπου 3.1
- CE Δήλωση Συμμόρφωσης

ØD mm	ØA mm	H mm	WLL kg	€	📦	🚚
8	6	13	500	4,15	20	080290106
10	8	13,5	750	5,05	15	080290108
11	10	17	1000	7,15	15	080290110
13	11	18,5	1500	9,50	10	080290111
16	13	20,5	2000	9,75	8	080290112
19	16	27	3250	16,80	8	080290116
22	19	32	4750	24,70	4	080290120
25	22	37	6500	37,00	4	080290122
28	26	43,5	8500	50,50	1	080290124

Robur

ØD mm	ØA mm	H mm	WLL kg	€	📦	🚚
32	29	48	9500	94,50	1	080290128
35	32	53	12000	126,50	1	080290132
38	35	59	13500	166,00	1	080290135
42	38	62	17000	217,00	1	080290138
50	45	75	25000	371,00	1	080290145
57	50	83	35000	650,00	1	080290150
65	57	95	42500	1.120,00	1	080290157
70	65	105	55000	1.280,00	1	080290165

Ειδικά δωρεάν κουτιά



ØD mm	📦	€	📦	🚚
8	1	5,65	1	080299106
10	1	6,45	1	080299108
11	1	8,70	1	080299110
13	1	11,00	1	080299111
16	1	11,20	1	080299112
19	1	18,90	1	080299116

Ειδικές συσκευασίες



ØD mm	ØA mm	📦	€	📦	🚚
8	6	10	47,00	1	080290706
10	8	10	57,00	1	080290708
11	10	10	80,50	1	080290710
13	11	5	53,50	1	080290711
16	13	4	43,50	1	080290712
19	16	4	75,00	1	080290716
22	19	2	55,50	1	080290720
25	22	2	82,50	1	080290722

8031R

κλειδιά ανύψωσης ΣΤΡΟΓΓΥΛΑ, από χάλυβα υψηλής αντοχής με βίδα ασφαλείας κορμός γαλβανισμένος με εμβάπτιση εν θερμώ

CE



EN 13889

ΤΕΧΝΙΚΑ ΧΑΡΑΚΤΗΡΙΣΤΙΚΑ

- ελάχιστος συντελεστής ασφαλείας: 6
 - θερμική κατεργασία: σκλήρυνση και επαναφορά
 - κωδικός ιχνηλασιμότητας σε πείρο και κορμό ΕΡΓΑΣΤΗΡΙΑΚΕΣ ΔΟΚΙΜΕΣ
 - χημική ανάλυση
 - μεταλλογραφική ανάλυση
 - δοκιμή εφελκυσμού
 - τεστ κόπωσης (min. 20.000 κύκλοι)
 - δοκιμή με φορτίο (2 x WLL)
- ΔΙΑΘΕΣΙΜΑ ΠΙΣΤΟΠΟΙΗΤΙΚΑ
- Τεχνικές προδιαγραφές προϊόντος
 - Έκθεση δοκιμής UNI EN10204 τύπου 2.2
 - Πιστοποιητικό επιθεώρησης UNI EN10204 τύπου 3.1
 - CE Δήλωση Συμμόρφωσης

ØD mm	ØA mm	H mm	WLL kg	€	📦	🚚
11	10	17	1000	7,70	5	080310110
13	11	18	1500	11,90	5	080310111
16	13	21	2000	12,10	5	080310112
19	16	27	3250	20,70	3	080310116
22	19	32	4750	29,50	2	080310120
25	22	37	6500	40,50	2	080310122
28	26	43	8500	60,50	1	080310124

ØA mm	ØD mm	H mm	WLL kg	€	📦	🚚
29	32	48	9500	103,50	1	080310128
32	35	53	12000	134,00	1	080310132
35	38	59	13500	188,50	1	080310135
38	42	62	17000	230,00	1	080310138
45	50	75	25000	402,00	1	080310145
50	57	83	35000	707,00	1	080310150
65	70	105	55000	1.445,00	1	080310165
75	83	127	85000	2.195,00	1	080310183

Ειδικά δωρεάν κουτιά



ØD mm	📦	€	📦	🚚
16	1	15,00	1	080319112
19	1	25,50	1	080319116

8032

κλειδιά ανύψωσης ΣΤΡΟΓΓΥΛΑ, από χάλυβα υψηλής αντοχής, με πείρο και τετραγωνη οπή, κορμός γαλβανισμένος με εμβάπτιση εν θερμώ

CE

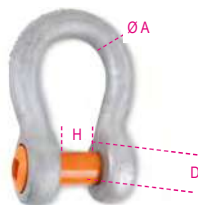

ΤΕΧΝΙΚΑ ΧΑΡΑΚΤΗΡΙΣΤΙΚΑ

- ελάχιστος συντελεστής ασφαλείας: 6
 - θερμική κατεργασία: σκλήρυνση και ανόπτηση
 - κωδικός ιχνηλασιμότητας σε πείρο και κορμό ΕΡΓΑΣΤΗΡΙΑΚΟΙ ΕΛΕΓΧΟΙ
 - χημική ανάλυση
 - μεταλλογραφική ανάλυση
 - δοκιμή εφελκυσμού
 - δοκιμή κόπωσης (min. 20.000 κύκλοι)
 - δοκιμή σε φορτίο (2 x WLL)
- ΔΙΑΘΕΣΙΜΑ ΠΙΣΤΟΠΟΙΗΤΙΚΑ
- Τεχνικές προδιαγραφές προϊόντος
 - Έκθεση Δοκιμής UNI EN10204 τύπου 2.2
 - Πιστοποιητικό ελέγχου UNI EN10204 τύπου 3.1
 - CE Δήλωση Συμμόρφωσης

ØD mm	ØA mm	H mm	WLL kg	€	📦	🚚
11	10	17	1000	9,15	5	080320010
16	13	21	2000	11,50	5	080320012
19	16	27	3250	21,00	3	080320016
22	19	32	4750	36,50	2	080320020
25	22	37	6500	53,00	2	080320022

Ειδικά δωρεάν κουτιά



ØD mm	📦	€	📦	🚚
16	1	13,90	1	080329012
19	1	23,10	1	080329016



8025

κλειδιά ανύψωσης ίσια ΦΑΡΔΙΑ, από ανθρακούχο χάλυβα σφυρηλατημένα εν θερμώ, γαλβανισμένα

CE



ΤΕΧΝΙΚΑ ΧΑΡΑΚΤΗΡΙΣΤΙΚΑ

- συντελεστής ασφαλείας: 5
 - θερμική επεξεργασία: ομαλοποίηση
 - κωδικός ιχνηλασιμότητας ΕΡΓΑΣΤΗΡΙΑΚΕΣ ΔΟΚΙΜΕΣ
 - χημική ανάλυση
 - μεταλλογραφική ανάλυση
 - δοκιμή εφελκυσμού
- ΔΙΑΘΕΣΙΜΑ ΠΙΣΤΟΠΟΙΗΤΙΚΑ
- Τεχνικές προδιαγραφές προϊόντος
 - Έκθεση δοκιμής UNI EN10204 τύπου 2.2
 - Πιστοποιητικό ελέγχου UNI EN10204 τύπου 3.1
 - CE Δήλωση Συμμόρφωσης

Ø mm	≈ "	B x C mm	WLL kg	€	📦	🚚
5	3/16	21x10	70	1,60	250	080250005
6	1/4	25x12	100	2,20	250	080250006
8	5/16	33x16	250	3,65	150	080250008
10	3/8	42x20	400	4,00	180	080250010
11	7/16	46x22	500	4,90	130	080250011
12	1/2	50x24	600	5,30	100	080250012
14	9/16	57x28	800	6,90	70	080250014
16	5/8	61x32	1000	8,95	10	080250016
18	11/16	65x36	1300	13,00	10	080250018
20	3/4	70x40	1600	15,30	10	080250020
22	7/8	74x44	2000	21,10	10	080250022
25	1"	80x48	2800	28,00	2	080250025

Ειδικές συσκευασίες



Ø mm	📦	€	📦	🚚	
5	3/16	25	45,50	1	080250705
6	1/4	25	61,50	1	080250706
8	5/16	25	102,00	1	080250708
10	3/8	15	67,00	1	080250710
11	7/16	12	66,00	1	080250711
12	1/2	12	71,50	1	080250712
14	9/16	10	77,50	1	080250714

Ειδικά δωρεάν κουτιά



Ø mm	📦	€	📦	🚚
5	4	8,10	1	080259205
6	4	10,40	1	080259206
8	2	8,65	1	080259208
10	2	9,30	1	080259210
11	1	6,10	1	080259011
12	1	6,60	1	080259012
14	1	8,10	1	080259014
16	1	10,20	1	080259016
18	1	15,30	1	080259018
20	1	17,20	1	080259020
22	1	22,40	1	080259022
25	1	29,50	1	080259025

8026A

κλειδιά ανύψωσης ίσια,
από χάλυβα υψηλής αντοχής σφυρηλατημένα
εν θερμώ,
UNI 1947 type A, γαλβανισμένα

CE

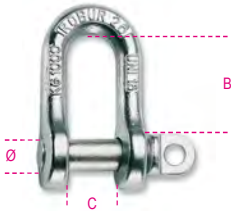

ΤΕΧΝΙΚΑ ΧΑΡΑΚΤΗΡΙΣΤΙΚΑ

- συντελεστής ασφαλείας: 5
 - θερμική επεξεργασία: ομαλοποίηση
 - κωδικός ιχνηλασιμότητας ΕΡΓΑΣΤΗΡΙΑΚΕΣ ΔΟΚΙΜΕΣ
 - χημική ανάλυση
 - μεταλλογραφική ανάλυση
 - δοκιμή εφελκυσμού
- ΔΙΑΘΕΣΙΜΑ ΠΙΣΤΟΠΟΙΗΤΙΚΑ**
- Τεχνικές προδιαγραφές προϊόντος
 - Έκθεση δοκιμής UNI EN10204 τύπου 2.2
 - Πιστοποιητικό επιθεώρησης UNI EN 10204 τύπος 3.1
 - CE Δήλωση Συμμόρφωσης

Ø mm	≈ "	B x C mm	WLL kg	€	📦	🚚
12	1/2	42x20	630	5,05	35	080260012
14	9/16	46x22	800	6,30	30	080260014
16	5/8	50x24	1000	8,10	20	080260016
18	11/16	54x26	1300	11,40	15	080260018
20	3/4	58x28	1600	14,40	10	080260020
22	7/8	69x32	2000	18,90	10	080260022
25	1"	79x36	2500	26,50	5	080260025
28	1.1/8	90x40	3150	37,00	2	080260028
32	1.1/4	100x45	4000	50,50	1	080260032
36	1.3/8	110x50	5000	72,50	1	080260036
40	1.9/16	120x55	6300	100,50	1	080260040
42	1.5/8	131x60	8000	137,00	1	080260042
45	1.3/4	143x65	10000	187,50	1	080260045
50	2"	155x70	12500	232,50	1	080260050

Ειδικά δωρεάν κουτιά



Ø mm	📦	€	📦	🚚
12	1	6,50	1	080269012
14	1	7,80	1	080269014
16	1	9,15	1	080269016
18	1	13,90	1	080269018
20	1	16,60	1	080269020
22	1	21,10	1	080269022
25	1	29,50	1	080269025



8028

κλειδιά ανύψωσης στρόγγυλα,
από χάλυβα υψηλής αντοχής σφυρηλατημένα
εν θερμώ,
γαλβανισμένα

CE

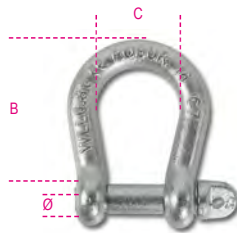

ΤΕΧΝΙΚΑ ΧΑΡΑΚΤΗΡΙΣΤΙΚΑ

- συντελεστής ασφαλείας: 5
 - θερμική επεξεργασία: ομαλοποίηση
 - κωδικός ιχνηλασιμότητας ΕΡΓΑΣΤΗΡΙΑΚΕΣ ΔΟΚΙΜΕΣ
 - χημική ανάλυση
 - μεταλλογραφική ανάλυση
 - δοκιμή εφελκυσμού
- ΔΙΑΘΕΣΙΜΑ ΠΙΣΤΟΠΟΙΗΤΙΚΑ**
- Τεχνικές προδιαγραφές προϊόντος
 - Έκθεση δοκιμής UNI EN10204 τύπου 2.2
 - Πιστοποιητικό επιθεώρησης UNI EN 10204 τύπος 3.1
 - CE Δήλωση Συμμόρφωσης

Ø mm	≈ "	B x C mm	WLL kg	€	📦	🚚
5	3/16	20x16	80	1,40	100	080280105
6	1/4	24x20	100	2,05	70	080280106
8	5/16	32x24	200	3,60	35	080280108
10	3/8	40x33	300	4,10	25	080280110
12	1/2	48x39	500	6,50	15	080280112
14	9/16	56x46	600	9,30	7	080280114
16	5/8	64x46	800	14,00	10	080280116
18	11/16	71x59	950	17,20	5	080280118
20	3/4	80x65	1100	24,70	5	080280120
22	7/8	88x72	1500	31,00	5	080280122
25	1"	100x81	2000	47,50	2	080280125
28	1.1/8	112x91	2600	73,50	1	080280128
32	1.1/4	128x104	3200	101,00	1	080280132
38	1.1/2	152x124	4500	200,50	1	080280138

Ειδικά δωρεάν κουτιά



Ø mm	📦	€	📦	🚚
5	4	6,90	1	080289305
6	4	9,95	1	080289306
8	2	8,90	1	080289308
10	2	9,60	1	080289310
12	1	7,95	1	080289112
14	1	10,70	1	080289114
16	1	15,20	1	080289116
18	1	19,20	1	080289118
20	1	26,50	1	080289120
22	1	34,00	1	080289122

8049 WLL (t)

	A°	M8	M10	M12	M16	M20	M24	M30
	0°	0,3	0,6	1	1,6	2,5	4	6,3
	0°	0,6	1,2	2	3,2	5	8	12,6
	90°	0,3	0,6	1	1,6	2,5	4	6,3
	90°	0,6	1,2	2	3,2	5	8	12,6
	0° 45°	0,4	0,8	1,4	2,2	3,5	5,6	8,8
	46° 60°	0,3	0,6	1	1,6	2,5	4	6,3
	0° 45°	0,6	1,3	2,1	3,4	5,3	8,4	13,2
	46° 60°	0,3	0,6	1	1,6	2,3	4	6,3

8049

ρυθμιζόμενα μάτια ανύψωσης,
διπλής ένωσης,
από υψηλής αντοχής κραματικό χάλυβα

CE

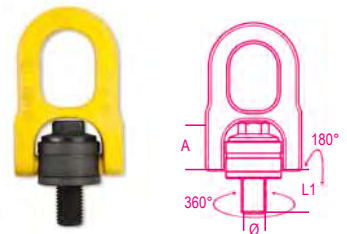







ΤΕΧΝΙΚΑ ΧΑΡΑΚΤΗΡΙΣΤΙΚΑ

- συντελεστής ασφαλείας: 5
 - θερμική επεξεργασία: σκλήρυνση και επαναφορά
 - κωδικός ιχνηλασιμότητας ΕΡΓΑΣΤΗΡΙΑΚΕΣ ΔΟΚΙΜΕΣ
 - χημική ανάλυση
 - μεταλλογραφική ανάλυση
 - δοκιμή εφελκυσμού
 - test κόπωσης (min. 20.000 κύκλοι)
- ΔΙΑΘΕΣΙΜΑ ΠΙΣΤΟΠΟΙΗΤΙΚΑ**
- Τεχνικές προδιαγραφές προϊόντος
 - Έκθεση δοκιμής UNI EN10204 τύπου 2.2
 - Πιστοποιητικό ελέγχου UNI EN10204 τύπου 3.1
 - CE Δήλωση Συμμόρφωσης

Ø mm	A mm	L1 mm	WLL 90° kg	€	📦	🚚
M8	31,5	14	300	138,50	1	080490008
M10	31,5	17	600	144,50	1	080490010
M12	31,5	21	1000	148,50	1	080490012
M16	45	27	1600	171,00	1	080490016
M20	45	30	2500	175,00	1	080490020
M24	60,5	36	4000	300,00	1	080490024
M30	60,5	45	6300	313,00	1	080490030



8049A WLL (kg)

	0°	M6	M8	M10	M12	M16	M20	M24	M30	M36
	0°	400	600	900	1000	2000	4000	6300	10600	11800
	0°	800	1200	1800	2000	4000	8000	12600	21200	23600
	90°	200	300	450	500	1120	2000	3150	5300	8000
	90°	400	600	900	1000	2000	4000	6300	10600	16000
	0° 45°	250	400	600	700	1400	2800	4250	7100	10700
	45° 60°	200	300	450	500	1120	2000	3150	5300	8000
	0° 45°	400	600	900	1000	2100	4200	6300	11200	16000
	45° 60°	250	400	600	750	1500	3000	4750	8000	10700

8049A

μάτια ανύψωσης,
με διπλό δαχτυλίδι περιστροφής,
περιστρεφόμενα υπό φορτίο,
με συγκολλημένο κρίκο,
από υψηλής αντοχής κραματικό χάλυβα

CE



ΤΕΧΝΙΚΑ ΧΑΡΑΚΤΗΡΙΣΤΙΚΑ

- συντελεστής ασφαλείας: 4
- θερμική επεξεργασία: σκλήρυνση
- κωδικός ιχνηλασιμότητας ΕΡΓΑΣΤΗΡΙΑΚΕΣ ΔΟΚΙΜΕΣ
- χημική ανάλυση
- μεταλλογραφική ανάλυση
- δοκιμή εφελκυσμού
- test κόπωσης (20,000 κύκλοι)
- δοκιμή με φορτίο (100% της παρτίδας)
- ΔΙΑΘΕΣΙΜΑ ΠΙΣΤΟΠΟΙΗΤΙΚΑ
- Τεχνικές προδιαγραφές προϊόντος
- Έκθεση δοκιμής UNI EN10204 τύπου 2.2
- Πιστοποιητικό ελέγχου UNI EN10204 τύπου 3.1
- CE Δήλωση συμμόρφωσης

Ø	E	A	WLL 90°	€		
mm	mm	mm	kg			
M6	13	30	200	46,00	1	080490106
M8	13	30	300	47,00	1	080490108
M10	19	30	450	49,00	1	080490110
M12	19	30	500	52,50	1	080490112
M16	20	30	1120	55,50	1	080490116
M20	30	40	2000	80,00	1	080490120
M24	30	40	3150	117,50	1	080490124
M30	35	50	5300	213,50	1	080490130
M36	54	50	8000	213,50	1	080490136

8049V

μάτια ανύψωσης με βίδα,
με μετατοπισμένο βραχίονα,
από υψηλής αντοχής κραματικό χάλυβα

CE



ΤΕΧΝΙΚΑ ΧΑΡΑΚΤΗΡΙΣΤΙΚΑ

- συντελεστής ασφαλείας: 4
- θερμική επεξεργασία: σκλήρυνση και επαναφορά
- κωδικός ιχνηλασιμότητας ΕΡΓΑΣΤΗΡΙΑΚΕΣ ΔΟΚΙΜΕΣ
- χημική ανάλυση
- μεταλλογραφική ανάλυση
- δοκιμή εφελκυσμού
- test κόπωσης (min. 20.000 κύκλοι)
- δοκιμή με φορτίο (100% της παρτίδας)
- ΔΙΑΘΕΣΙΜΑ ΠΙΣΤΟΠΟΙΗΤΙΚΑ
- Τεχνικές προδιαγραφές προϊόντος
- Έκθεση δοκιμής UNI EN10204 τύπου 2.2
- Πιστοποιητικό ελέγχου UNI EN10204 τύπου 3.1
- CE Δήλωση Συμμόρφωσης

Ø	E	B	WLL	€		
mm	mm	mm	kg			
M10	13,5	37	630	77,00	1	080490310
M12	18	37,5	1000	94,00	1	080490312
M16	24	37,5	1500	100,50	1	080490316
M20	35,5	54	2500	145,50	1	080490320
M24	35,5	54	4000	150,00	1	080490324

8068S

συγκολλημένοι βραχίονες για ανύψωση
φορτίου,
μονής βάσης, με ελατήρια τοποθέτησης,
κορμός από κράμα χάλυβα υψηλής αντοχής

- Συμπαγείς διαστάσεις για εργασίες ανύψωσης
- Δοκιμασμένο να αντέχει 20.000 κύκλους εργασίας σε πλήρες φορτίο
- Δοκιμαστικό φορτίο στο 100% των εξαρτημάτων πριν από την πώληση
- Συντελεστής ασφαλείας: 4, σε όλες τις κατευθύνσεις

CE



ΤΕΧΝΙΚΑ ΧΑΡΑΚΤΗΡΙΣΤΙΚΑ

- συντελεστής ασφαλείας: 4
- θερμική επεξεργασία: σκλήρυνση
- κωδικός ιχνηλασιμότητας ΕΡΓΑΣΤΗΡΙΑΚΕΣ ΔΟΚΙΜΕΣ
- χημική ανάλυση
- μεταλλογραφική ανάλυση
- δοκιμή εφελκυσμού
- fatigue test (20,000 cycles)
- δοκιμή με φορτίο (100% της παρτίδας)
- ΔΙΑΘΕΣΙΜΑ ΠΙΣΤΟΠΟΙΗΤΙΚΑ
- Τεχνικές προδιαγραφές προϊόντος
- Έκθεση δοκιμής UNI EN10204 τύπου 2.2
- Πιστοποιητικό επιθεώρησης UNI EN10204 τύπου 3.1
- CE Δήλωση Συμμόρφωσης

WLL	B	M	A	€		
Kg	mm	mm	mm			
1500	78	37	41	11,30	1	080680115
2500	88	40	42	14,80	1	080680125
4000	94	42	45	21,20	1	080680140
6700	118	51	55	39,50	1	080680167

Προσοχή:

- Το στοιχείο ζεύξης πρέπει να παρέχει κατάλληλη μηχανική αντοχή και να είναι κατάλληλο για συγκόλληση
- Οι εργασίες συγκόλλησης πρέπει να εκτελούνται από εκπαιδευμένο προσωπικό.

8041

μάτια ανύψωσης με βίδα,
από υψηλής αντοχής κραματικό χάλυβα

CE



ΤΕΧΝΙΚΑ ΧΑΡΑΚΤΗΡΙΣΤΙΚΑ

- συντελεστής ασφαλείας: 4
- θερμική επεξεργασία: σκλήρυνση και επαναφορά
- κωδικός ιχνηλασιμότητας ΕΡΓΑΣΤΗΡΙΑΚΕΣ ΔΟΚΙΜΕΣ
- χημική ανάλυση
- μεταλλογραφική ανάλυση
- δοκιμή εφελκυσμού
- test κόπωσης (20.000 κύκλοι)
- δοκιμή με φορτίο (100% της παρτίδας)
- ΔΙΑΘΕΣΙΜΑ ΠΙΣΤΟΠΟΙΗΤΙΚΑ
- Τεχνικές προδιαγραφές προϊόντος
- Έκθεση δοκιμής UNI EN10204 τύπου 2.2
- Πιστοποιητικό ελέγχου UNI EN10204 τύπου 3.1
- CE Δήλωσης Συμμόρφωσης

Ø	E	WLL	€		
mm	mm	kg			
M6	1	11	400	3,75	10 080410206
* M8	1,25	13	800	3,75	10 080410208
* M10	1,5	17	1000	5,75	6 080410210
* M12	1,75	20,5	1600	8,70	4 080410212
* M14	2	20,5	3000	14,40	2 080410214
M16	2,5	27	4000	21,80	2 080410217
M18	2,5	27	5000	21,80	2 080410218
M20	3,0	30	6000	40,50	2 080410221
M22	2,5	30	7000	40,50	2 080410222
M24	3	36	8000	49,00	2 080410225
M27	3	41	10000	74,50	1 080410227
* M30	3,5	45	12000	74,50	1 080410230

(*) Διαστάσεις κατά DIN 580:2010

WLL αυξημένο σύμφωνα με τις Τεχνικές Προδιαγραφές Προϊόντος Robur

Ειδικά δωρεάν κουτιά



Ø	€		
mm			
* M8	1	6,00	1 080419208
* M10	1	8,40	1 080419210
* M12	1	11,50	1 080419212

 Robur

 Robur

8043

μάτια ανύψωσης με παξιμάδι,
από υψηλής αντοχής κραματικό χάλυβα

CE

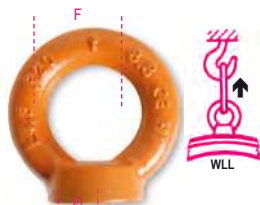

ΤΕΧΝΙΚΑ ΧΑΡΑΚΤΗΡΙΣΤΙΚΑ

- συντελεστής ασφαλείας: 4
- θερμική επεξεργασία: σκλήρυνση και επαναφορά
- κωδικός ιχνηλασιμότητας ΕΡΓΑΣΤΗΡΙΑΚΕΣ ΔΟΚΙΜΕΣ
- χημική ανάλυση
- μεταλλογραφική ανάλυση
- δοκιμή εφελκυσμού
- τεστ κόπωσης (20,000 κύκλοι)
- δοκιμή με φορτίο (100% της παρτίδας)
- ΔΙΑΘΕΣΙΜΑ ΠΙΣΤΟΠΟΙΗΤΙΚΑ
- Τεχνικές προδιαγραφές προϊόντος
- Έκθεση δοκιμής UNI EN10204 τύπου 2.2
- Πιστοποιητικό ελέγχου UNI EN10204 τύπου 3.1
- CE Δήλωση Συμμόρφωσης

Ø mm	W mm	F mm	WLL kg	€	📦	🚚
M6	1	20	400	3,65	10	080430206
* M8	1,25	20	800	3,65	10	080430208
* M10	1,50	25	1000	5,65	6	080430210
* M12	1,75	30	1600	8,60	4	080430212
M14	2	35	3000	14,10	2	080430214
M16	2	40	4000	20,40	2	080430217
M18	2,5	40	5000	20,40	2	080430218
M20	2,5	50	6000	39,50	2	080430221
M22	2,5	50	7000	39,50	2	080430222
M24	3	55	8000	46,00	2	080430225
M27	3	60	10000	71,50	1	080430227
* M30	3,5	60	12000	71,50	1	080430230

(*) Διαστάσεις κατά DIN 582:2010

WLL αυξημένο σύμφωνο με τις Τεχνικές Προδιαγραφές Προϊόντος Robur

Ειδικά δωρεάν κουτιά

Ø mm	W mm	€	📦	🚚
* M8	1	5,65	1	080439208
* M10	1	8,10	1	080439210
* M12	1	11,00	1	080439212

ΜΑΤΙΑ ΑΝΥΨΩΣΗΣ ΜΕ ΒΙΔΑ ΚΑΙ ΠΑΞΙΜΑΔΙ

Τα μάτια ανύψωσης με βίδα και παξιμάδι της Robur κατασκευάζονται από μαλακό ανθρακούχο χάλυβα, με την προσθήκη ελάχιστης περιεκτικότητας σε αλουμίνιο, και πρέπει να πληρούν αυστηρές παραμέτρους σχετικά με το μέγεθος των κόκκων του υλικού, σύμφωνα με το DIN580-582.

Η εξαιρετική μηχανική επεξεργασία παίζει επίσης ρόλο στη διαφορά: η ανάγλυφη αυλάκωση των περιλαίμιων στη βάση των κρίκων/παξιμαδιών ανύψωσης έχει ως αποτέλεσμα τη βελτίωση της πρόσφυσης και την πλήρη επαφή με την επιφάνεια του προς ανύψωση σώματος. Βάσει αυτών των χαρακτηριστικών, τα παξιμάδια/βίδες μας με τα μάτια ανύψωσης είναι ιδανικά για σύνθετες εργασίες ανύψωσης και εντατική χρήση, π.χ. σε περιβάλλοντα με συνεχή κυκλική λειτουργία ή εύρος θερμοκρασιών -20°C ÷ +200°C.



8040E2

μάτια ανύψωσης με βίδα,
γαλβανισμένα

CE



DIN 580:2018-04(**)

ΤΕΧΝΙΚΑ ΧΑΡΑΚΤΗΡΙΣΤΙΚΑ

- συντελεστής ασφαλείας: 6
- θερμική επεξεργασία: τυποποίηση
- κωδικός ιχνηλασιμότητας ΕΡΓΑΣΤΗΡΙΑΚΕΣ ΔΟΚΙΜΕΣ
- χημική ανάλυση
- μεταλλογραφική ανάλυση
- δοκιμή εφελκυσμού
- ΔΙΑΘΕΣΙΜΑ ΠΙΣΤΟΠΟΙΗΤΙΚΑ
- Τεχνικές προδιαγραφές προϊόντος
- Έκθεση δοκιμής UNI EN10204 τύπου 2.2
- Πιστοποιητικό ελέγχου UNI EN10204 τύπου 3.1
- CE Δήλωση Συμμόρφωσης

Ø mm	W mm	E mm	WLL kg	€	📦	🚚
* M6	1	11	90	2,05	60	080400406
M8	1,25	13	140	2,05	60	080400408
M10	1,5	17	230	2,70	40	080400410
M12	1,75	20,5	340	3,65	20	080400412
* M14	2	20,5	480	4,80	20	080400414
M16	2	27	700	6,00	10	080400416
* M18	2,5	27	930	7,25	10	080400418
M20	2,5	30	1200	9,30	10	080400420
* M22	2,5	30	1450	12,00	10	080400422
M24	3	36	1800	17,60	5	080400424
* M27	3	41	2400	21,80	5	080400427
M30	3,5	45	3200	36,50	2	080400430
* M33	3,5	54	3900	50,50	2	080400433
* M33F	2	54	3900	50,50	2	080400434
M36	4	54	4600	52,50	2	080400436
* M36F	3	54	4600	52,50	2	080400437
M42	4,5	63	6300	96,00	1	080400442
* M42F	3	63	6300	96,00	1	080400443
M48	5	68	8600	154,00	1	080400448
* M48F	3	68	8600	154,00	1	080400449
M56	5,5	78	11500	252,00	1	080400456
* M56F	4	78	11500	252,00	1	080400457
M64	6	90	16000	370,00	1	080400464
* M64F	4	90	16000	370,00	1	080400465

*Μεγέθη διαστάσεων σύμφωνα με το τεχνικό αρχείο Robur

ειδικές συσκευασίες



Ø mm	W mm	€	📦	🚚
M6	1	20	45,50	1 080400906
M8	1,25	20	45,50	1 080400908
M10	1,5	20	61,50	1 080400910
M12	1,75	15	61,50	1 080400912

Ειδικά δωρεάν κουτιά

Ø mm	W mm	€	📦	🚚
M6	4	10,10	1	080409606
M8	4	10,10	1	080409608
M10	2	7,55	1	080409610
M12	1	5,20	1	080409412
* M14	1	6,10	1	080409414
M16	1	7,55	1	080409416
* M18	1	8,85	1	080409418
M20	1	10,70	1	080409420

Ø mm	W mm	€	📦	🚚
* M22	1	14,10	1	080409422
M24	1	19,00	1	080409424
* M27	1	23,80	1	080409427
M30	1	37,50	1	080409430

8040E2N

μάτια ανύψωσης με βίδα,
φυσικός χρωματισμός

CE



DIN 580:2018-04(**)

ΤΕΧΝΙΚΑ ΧΑΡΑΚΤΗΡΙΣΤΙΚΑ

- συντελεστής ασφαλείας: 6
- θερμική επεξεργασία: τυποποίηση
- κωδικός ιχνηλασιμότητας ΕΡΓΑΣΤΗΡΙΑΚΕΣ ΔΟΚΙΜΕΣ
- χημική ανάλυση
- μεταλλογραφική ανάλυση
- δοκιμή εφελκυσμού
- ΔΙΑΘΕΣΙΜΑ ΠΙΣΤΟΠΟΙΗΤΙΚΑ
- Τεχνικές προδιαγραφές προϊόντος
- Έκθεση δοκιμής UNI EN10204 τύπου 2.2
- Πιστοποιητικό ελέγχου UNI EN10204 τύπου 3.1
- CE Δήλωση Συμμόρφωσης

Ø mm	W mm	E mm	WLL kg	€	📦	🚚
* M6	1	11	90	1,95	60	080400306
M8	1,25	13	140	1,95	60	080400308
M10	1,5	17	230	2,65	40	080400310
M12	1,75	20,5	340	3,65	20	080400312
* M14	2	20,5	480	4,55	20	080400314
M16	2	27	700	5,65	10	080400316
* M18	2,5	27	930	7,05	10	080400318
M20	2,5	30	1200	8,70	10	080400320
* M22	2,5	30	1450	11,40	10	080400322
M24	3	36	1800	16,10	5	080400324
* M27	3	41	2400	20,30	5	080400327
M30	3,5	45	3200	34,00	2	080400330
* M33	3,5	54	3900	47,50	2	080400333
* M33F	2	54	3900	47,50	2	080400334
M36	4	54	4600	50,00	2	080400336
* M36F	3	54	4600	50,00	2	080400337
M42	4,5	63	6300	92,50	1	080400342
* M42F	3	63	6300	92,50	1	080400343
M48	5	68	8600	151,00	1	080400348
* M48F	3	68	8600	151,00	1	080400349
M56	5,5	78	11500	240,50	1	080400356
* M56F	4	78	11500	240,50	1	080400357
M64	6	90	16000	350,00	1	080400364
* M64F	4	90	16000	350,00	1	080400365

*Μεγέθη διαστάσεων σύμφωνα με το τεχνικό αρχείο Robur

Ειδικά δωρεάν κουτιά

Ø mm	W mm	€	📦	🚚
M6	4	9,50	1	080409506
M8	4	9,50	1	080409508
M10	2	6,95	1	080409510
M12	1	4,90	1	080409312
* M14	1	5,85	1	080409314
M16	1	6,95	1	080409316
* M18	1	8,25	1	080409318
M20	1	9,60	1	080409320
* M22	1	13,10	1	080409322
M24	1	17,60	1	080409324
* M27	1	21,80	1	080409327
M30	1	35,00	1	080409330

8042EZ

μάτια ανύψωσης με παξιμάδι, γαλβανισμένα

CE

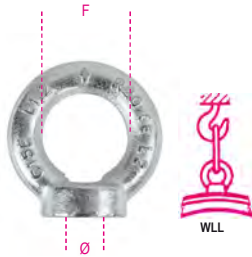

DIN582:2018-04(**)

ΤΕΧΝΙΚΑ ΧΑΡΑΚΤΗΡΙΣΤΙΚΑ

- συντελεστής ασφαλείας: 6
- θερμική επεξεργασία: τυποποίηση
- κωδικός ιχνηλασιμότητας ΕΡΓΑΣΤΗΡΙΑΚΕΣ ΔΟΚΙΜΕΣ
- χημική ανάλυση
- μεταλλογραφική ανάλυση
- δοκιμή εφελκυσμού
- ΔΙΑΘΕΣΙΜΑ ΠΙΣΤΟΠΟΙΗΤΙΚΑ
- Τεχνικές προδιαγραφές προϊόντος
- Έκθεση δοκιμής UNI EN10204 τύπου 2.2
- Πιστοποιητικό ελέγχου UNI EN10204 τύπου 3.1
- CE Δήλωση Συμμόρφωσης

Ø mm	WLL mm	F mm	WLL kg	€	W	W
M6	1	14	90	2,05	60	080420406
M8	1,25	20	140	2,05	60	080420408
M10	1,5	25	230	2,70	40	080420410
M12	1,75	30	340	3,75	30	080420412
M14	2	30	480	4,80	30	080420414
M16	2	35	700	6,00	20	080420416
M18	2,5	35	930	7,25	20	080420418
M20	2,5	40	1200	9,15	10	080420420
M22	2,5	40	1450	11,90	10	080420422
M24	3	50	1800	17,60	5	080420424
M27	3	55	2400	21,10	5	080420427
M30	3,5	60	3200	34,00	3	080420430
M36	4	70	4600	51,50	2	080420436
M36F	3	70	4600	51,50	2	080420437
M42	4,5	80	6300	94,00	1	080420442
M42F	3	80	6300	94,00	1	080420443
M48	5	90	8600	152,00	1	080420448
M48F	3	90	8600	152,00	1	080420449

*Μεγέθη διαστάσεων σύμφωνα με το τεχνικό αρχείο Robur

ΕΙΔΙΚΕΣ ΣΥΣΚΕΥΑΣΙΕΣ



Ø mm	WLL mm	W	€	W
M6	1	20	43,50	1 080420906
M8	1,25	20	43,50	1 080420908
M10	1,5	20	60,00	1 080420910
M12	1,75	15	61,50	1 080420912

Ειδικά δωρεάν κουτιά



Ø mm	W	€	W
M6	4	9,75	1 080429606
M8	4	9,75	1 080429608
M10	2	7,05	1 080429610
M12	1	5,20	1 080429412
M14	1	5,85	1 080429414
M16	1	7,25	1 080429416
M18	1	8,40	1 080429418
M20	1	10,40	1 080429420
M22	1	13,10	1 080429422
M24	1	20,30	1 080429424
M27	1	22,40	1 080429427
M30	1	34,50	1 080429430

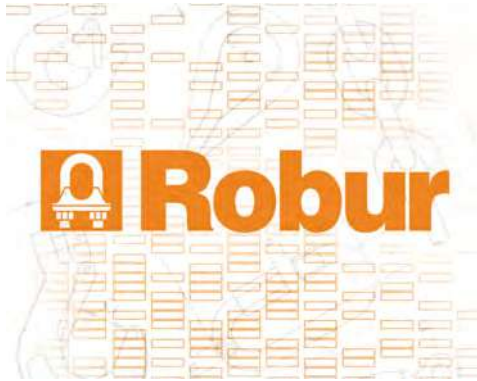

8042EN

μάτια ανύψωσης με παξιμάδι, φυσικός χρωματισμός

CE



DIN582:2018-04(**)

ΤΕΧΝΙΚΑ ΧΑΡΑΚΤΗΡΙΣΤΙΚΑ

- συντελεστής ασφαλείας: 6
- θερμική επεξεργασία: τυποποίηση
- κωδικός ιχνηλασιμότητας ΕΡΓΑΣΤΗΡΙΑΚΕΣ ΔΟΚΙΜΕΣ
- χημική ανάλυση
- μεταλλογραφική ανάλυση
- δοκιμή εφελκυσμού
- ΔΙΑΘΕΣΙΜΑ ΠΙΣΤΟΠΟΙΗΤΙΚΑ
- Τεχνικές προδιαγραφές προϊόντος
- Έκθεση δοκιμής UNI EN10204 τύπου 2.2
- Πιστοποιητικό ελέγχου UNI EN10204 τύπου 3.1
- CE Δήλωση Συμμόρφωσης

Ø mm	WLL mm	F mm	WLL kg	€	W	W
M6	1	14	90	1,95	60	080420306
M8	1,25	20	140	1,95	60	080420308
M10	1,5	25	230	2,60	40	080420310
M12	1,75	30	340	3,65	30	080420312
M14	2	30	480	4,65	30	080420314
M16	2	35	700	5,45	20	080420316
M18	2,5	35	930	6,95	20	080420318
M20	2,5	40	1200	8,40	10	080420320
M22	2,5	40	1450	11,20	10	080420322
M24	3	50	1800	16,10	5	080420324
M27	3	55	2400	19,50	5	080420327
M30	3,5	60	3200	31,00	3	080420330
M36	4	70	4600	47,50	2	080420336
M36F	3	70	4600	47,50	2	080420337
M42	4,5	80	6300	88,00	1	080420342
M42F	3	80	6300	88,00	1	080420343
M48	5	90	8600	144,50	1	080420348
M48F	3	90	8600	144,50	1	080420349

*Μεγέθη διαστάσεων σύμφωνα με το τεχνικό αρχείο Robur

Ειδικά δωρεάν κουτιά



Ø mm	W	€	W
M6	4	9,50	1 080429506
M8	4	9,50	1 080429508
M10	2	6,95	1 080429510
M12	1	4,80	1 080429312
M14	1	5,65	1 080429314
M16	1	6,95	1 080429316
M18	1	8,10	1 080429318
M20	1	9,75	1 080429320
M22	1	12,70	1 080429322
M24	1	18,30	1 080429324
M27	1	21,80	1 080429327
M30	1	33,00	1 080429330

8044

μάτια ανύψωσης με παξιμάδι, φυσικός χρωματισμός

CE



UNI 2948

ΤΕΧΝΙΚΑ ΧΑΡΑΚΤΗΡΙΣΤΙΚΑ

- συντελεστής ασφαλείας: 4
- θερμική επεξεργασία: ομαλοποίηση
- κωδικός ιχνηλασιμότητας ΕΡΓΑΣΤΗΡΙΑΚΕΣ ΔΟΚΙΜΕΣ
- χημική ανάλυση
- μεταλλογραφική ανάλυση
- δοκιμή εφελκυσμού
- ΔΙΑΘΕΣΙΜΑ ΠΙΣΤΟΠΟΙΗΤΙΚΑ
- Τεχνικές προδιαγραφές προϊόντος
- Έκθεση δοκιμής UNI EN10204 τύπου 2.2
- Πιστοποιητικό επιθεώρησης UNI EN 10204 τύπος 3.1
- CE Δήλωση Συμμόρφωσης

Ø mm	WLL mm	WLL kg	€	W	W
M8	1,25	80	2,60	4	080440008
M10	1,5	160	4,20	4	080440010
M12	1,75	250	7,40	4	080440012
M14	2	250	12,00	2	080440014
M16	2	400	12,10	2	080440016
M20	2,5	630	20,30	2	080440020
M24	3	1000	35,00	2	080440024



ΑΛΥΣΙΔΕΣ ΑΝΥΨΩΣΗΣ

WLL Ton		UNI EN 818	
Ø D mm	WLL 1	0° < β ≤ 45°	45° < β ≤ 60°
6	1,12	1,6	1,12
7	1,5	2,12	1,5
8	2	2,8	2
10	3,15	4,25	3,15
13	5,3	7,5	5,3
16	8	11,2	8
Ø D mm	WLL 3	0° < β ≤ 45°	45° < β ≤ 60°
6	2,36	1,7	1,7
7	3,15	2,24	2,24
8	4,25	3	3
10	6,7	4,75	4,75
13	11,2	8	8
16	17	11,2	11,2

8091

αλυσίδες ανύψωσης, 1 κλάδος
σε πλαστική κασετίνα

Αυτόματος μηχανισμός ασφάλισης και γάντζοι κατόπιν παραγγελίας

CE

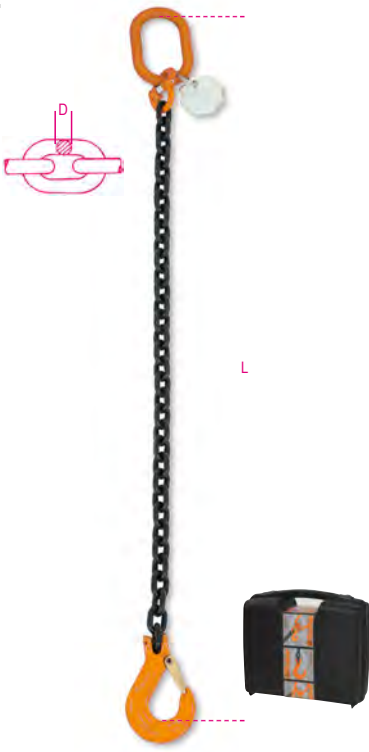

UNI EN 818-4

ΤΕΧΝΙΚΑ ΧΑΡΑΚΤΗΡΙΣΤΙΚΑ

- συντελεστής ασφαλείας: 4
- πινακίδα αναγνώρισης ΣΥΝΗΜΜΕΝΑ ΠΙΣΤΟΠΟΙΗΤΙΚΑ
- Πιστοποιητικό κατασκευαστή UNI EN818-4
- CE Δήλωση Συμμόρφωσης ΔΙΑΘΕΣΙΜΑ ΠΙΣΤΟΠΟΙΗΤΙΚΑ
- Τεχνικές προδιαγραφές προϊόντος

D mm	L m	WLL ton	€	📄	📦
6*	1	1,12	95,50	1	080910001
6*	2	1,12	117,00	1	080910002
6*	3	1,12	139,00	1	080910003
6*	4	1,12	160,00	1	080910004
7*	1	1,5	104,50	1	080910021
7*	2	1,5	132,50	1	080910022
7*	3	1,5	160,00	1	080910023
7*	4	1,5	188,00	1	080910024
8*	1	2	117,00	1	080910041
8*	2	2	149,50	1	080910042
8*	3	2	182,00	1	080910043
8*	4	2	230,00	1	080910044
10*	1	3,15	150,00	1	080910051
10*	2	3,15	198,50	1	080910052
10*	3	3,15	263,00	1	080910053
10*	4	3,15	311,00	1	080910054
13*	1	5,3	243,00	1	080910131
13*	2	5,3	327,00	1	080910132
13*	3	5,3	406,00	1	080910133
13*	4	5,3	489,00	1	080910134
16*	1	8	476,00	1	080910161
16*	2	8	599,00	1	080910162
16*	3	8	725,00	1	080910163
16*	4	8	852,00	1	080910164
20	1	12,5	918,00	1	080910171
20	2	12,5	1.144,00	1	080910172
20	3	12,5	1.370,00	1	080910173
20	4	12,5	1.595,00	1	080910174

* Ξύλινη κασετίνα αντίστοιχη του βάρους

8091SL

αλυσίδες ανύψωσης, 1 κλάδος,
αυτοασφαλιζόμενος γάντζος,
ποιότητας 8

CE

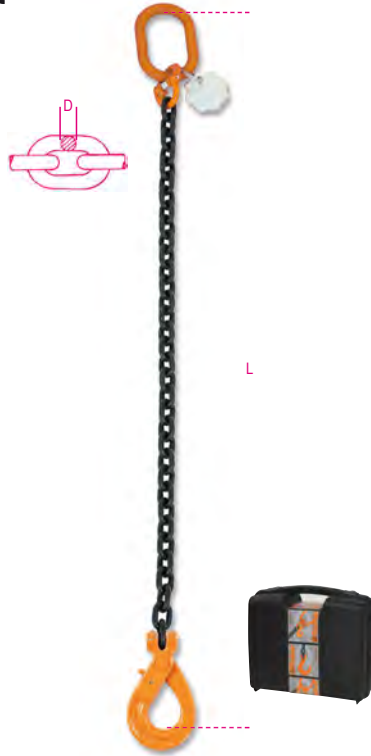

UNI EN 818-4

ΤΕΧΝΙΚΑ ΧΑΡΑΚΤΗΡΙΣΤΙΚΑ

- συντελεστής ασφαλείας: 4
- πινακίδα αναγνώρισης ΣΥΝΗΜΜΕΝΑ ΠΙΣΤΟΠΟΙΗΤΙΚΑ
- Πιστοποιητικό κατασκευαστή UNI EN818-4
- CE Δήλωση Συμμόρφωσης ΔΙΑΘΕΣΙΜΑ ΠΙΣΤΟΠΟΙΗΤΙΚΑ
- Τεχνικές προδιαγραφές προϊόντος

D mm	L m	WLL ton	€	📄	📦
6*	1	1,12	120,50	1	080910201
6*	2	1,12	142,00	1	080910202
6*	3	1,12	164,00	1	080910203
6*	4	1,12	185,00	1	080910204
7*	1	1,5	138,00	1	080910221
7*	2	1,5	166,00	1	080910222
7*	3	1,5	193,50	1	080910223
7*	4	1,5	221,50	1	080910224
8*	1	2	150,50	1	080910241
8*	2	2	176,50	1	080910242
8*	3	2	215,50	1	080910243
8*	4	2	264,00	1	080910244
10*	1	3,15	189,00	1	080910251
10*	2	3,15	237,50	1	080910252
10*	3	3,15	301,00	1	080910253
10*	4	3,15	365,00	1	080910254
13*	1	5,3	334,00	1	080910331
13*	2	5,3	442,00	1	080910332
13*	3	5,3	501,00	1	080910333
13*	4	5,3	604,00	1	080910334
16*	1	8	629,00	1	080910361
16*	2	8	789,00	1	080910362
16*	3	8	877,00	1	080910363
16*	4	8	1.042,00	1	080910364
20	1	12,5	1.385,00	1	080910401
20	2	12,5	1.615,00	1	080910402
20	3	12,5	1.840,00	1	080910403
20	4	12,5	2.065,00	1	080910404

* σε πλαστική κασετίνα

8092

αλυσίδες ανύψωσης, 2 κλάδοι
σε πλαστική κασετίνα

Αυτόματος μηχανισμός ασφάλισης και γάντζοι κατόπιν παραγγελίας

CE



EN 818-4

ΤΕΧΝΙΚΑ ΧΑΡΑΚΤΗΡΙΣΤΙΚΑ

- συντελεστής ασφαλείας: 4
- πινακίδα αναγνώρισης ΣΥΝΗΜΜΕΝΑ ΠΙΣΤΟΠΟΙΗΤΙΚΑ
- Πιστοποιητικό κατασκευαστή UNI EN818-4
- CE Δήλωση Συμμόρφωσης ΔΙΑΘΕΣΙΜΑ ΠΙΣΤΟΠΟΙΗΤΙΚΑ
- Τεχνικές προδιαγραφές προϊόντος

D mm	L m	WLL ton	€	📄	📦
6*	1	1,6	141,00	1	080920001
6*	2	1,6	184,00	1	080920002
6*	3	1,6	227,00	1	080920003
6*	4	1,6	286,00	1	080920004
7*	1	2,12	164,00	1	080920021
7*	2	2,12	219,50	1	080920022
7*	3	2,12	290,00	1	080920023
7*	4	2,12	346,00	1	080920024
8*	1	2,8	185,50	1	080920041
8*	2	2,8	251,00	1	080920042
8*	3	2,8	331,00	1	080920043
8*	4	2,8	396,00	1	080920044
10*	1	4,25	270,00	1	080920051
10*	2	4,25	367,00	1	080920052
10*	3	4,25	461,00	1	080920053
10*	4	4,25	558,00	1	080920054
13*	1	7,5	432,00	1	080920131
13*	2	7,5	595,00	1	080920132
13	3	7,5	738,00	1	080920133
13	4	7,5	958,00	1	080920134
16*	1	11,2	864,00	1	080920161
16	2	11,2	1.146,00	1	080920162
16	3	11,2	1.400,00	1	080920163
16	4	11,2	1.650,00	1	080920164
20	2	17,0	2.080,00	1	080920172
20	3	17,0	2.540,00	1	080920173
20	4	17,0	2.990,00	1	080920174

* Ξύλινη κασετίνα αντίστοιχη του βάρους

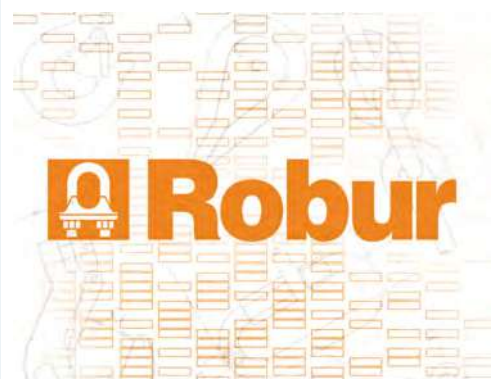

Robur

8092SL

αλυσίδες ανύψωσης,
2 κλάδοι, αυτασφαλιζόμενος γάντζος,
ποιότητας 8

CE



EN 818-4

ΤΕΧΝΙΚΑ ΧΑΡΑΚΤΗΡΙΣΤΙΚΑ

- συντελεστής ασφαλείας: 4
- πινακίδα αναγνώρισης
- ΣΥΝΗΜΜΕΝΑ ΠΙΣΤΟΠΟΙΗΤΙΚΑ
- Πιστοποιητικό κατασκευαστή UNI EN818-4
- CE Δήλωση Συμμόρφωσης
- ΔΙΑΘΕΣΙΜΑ ΠΙΣΤΟΠΟΙΗΤΙΚΑ
- Τεχνικές προδιαγραφές προϊόντος

D mm	L m	WLL ton	€	📄	📄
6*	1	1,6	191,00	1	080920201
6*	2	1,6	225,00	1	080920202
6*	3	1,6	269,00	1	080920203
6*	4	1,6	335,00	1	080920204
7*	1	2,12	231,00	1	080920221
7*	2	2,12	275,00	1	080920222
7*	3	2,12	358,00	1	080920223
7*	4	2,12	413,00	1	080920224
8*	1	2,8	239,50	1	080920241
8*	2	2,8	320,00	1	080920242
8*	3	2,8	385,00	1	080920243
8*	4	2,8	463,00	1	080920244
10*	1	4,25	378,00	1	080920251
10*	2	4,25	445,00	1	080920252
10*	3	4,25	539,00	1	080920253
10*	4	4,25	665,00	1	080920254
13*	1	7,5	663,00	1	080920331
13*	2	7,5	708,00	1	080920332
13*	3	7,5	969,00	1	080920333
13*	4	7,5	1.189,00	1	080920334
16*	1	11,2	1.275,00	1	080920361
16*	2	11,2	1.525,00	1	080920362
16*	3	11,2	1.780,00	1	080920363
16*	4	11,2	2.035,00	1	080920364
20	2	17,0	3.020,00	1	080920402
20	3	17,0	3.470,00	1	080920403
20	4	17,0	3.930,00	1	080920404

* σε πλαστική κασετίνα

8094

αλυσίδες ανύψωσης, 4 κλάδοι
σε πλαστική κασετίνα

Αυτόματος μηχανισμός ασφάλισης και γάντζοι κατόπιν παραγγελίας

CE



EN 818-4

ΤΕΧΝΙΚΑ ΧΑΡΑΚΤΗΡΙΣΤΙΚΑ

- συντελεστής ασφαλείας: 4
- πινακίδα αναγνώρισης
- ΣΥΝΗΜΜΕΝΑ ΠΙΣΤΟΠΟΙΗΤΙΚΑ
- Πιστοποιητικό κατασκευαστή UNI EN818-4
- CE Δήλωση Συμμόρφωσης
- ΔΙΑΘΕΣΙΜΑ ΠΙΣΤΟΠΟΙΗΤΙΚΑ
- Τεχνικές προδιαγραφές προϊόντος

D mm	L m	WLL ton	€	📄	📄
6*	1	2,36	294,00	1	080940001
6*	2	2,36	396,00	1	080940002
6*	3	2,36	482,00	1	080940003
6*	4	2,36	565,00	1	080940004
7*	1	3,15	346,00	1	080940021
7*	2	3,15	457,00	1	080940022
7*	3	3,15	565,00	1	080940023
7*	4	3,15	676,00	1	080940024
8*	1	4,25	416,00	1	080940041
8*	2	4,25	542,00	1	080940042
8*	3	4,25	672,00	1	080940043
8	4	4,25	833,00	1	080940044
10*	1	6,7	550,00	1	080940051
10	2	6,7	755,00	1	080940052
10	3	6,7	968,00	1	080940053
10	4	6,7	1.162,00	1	080940054
13	1	11,2	913,00	1	080940131
13	2	11,2	1.245,00	1	080940132
13	3	11,2	1.580,00	1	080940133
13	4	11,2	1.910,00	1	080940134
16	1	17	1.795,00	1	080940161
16	2	17	2.300,00	1	080940162
16	3	17	2.810,00	1	080940163
16	4	17	3.310,00	1	080940164
20	2	26,5	3.980,00	1	080940172
20	3	26,5	4.880,00	1	080940173
20	4	26,5	5.790,00	1	080940174

* Ξύλινη κασετίνα αντίστοιχη του βάρους

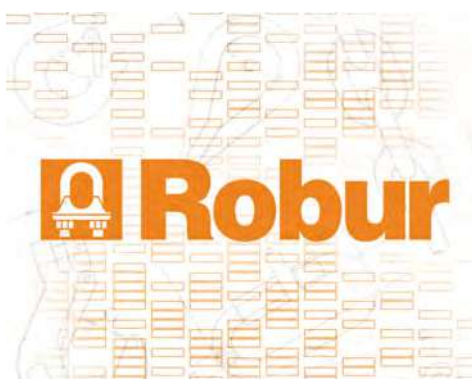

Robur

8094SL

αλυσίδες ανύψωσης,
4 κλάδοι, αυτασφαλιζόμενος γάντζος,
ποιότητας 8

CE



EN 818-4

ΤΕΧΝΙΚΑ ΧΑΡΑΚΤΗΡΙΣΤΙΚΑ

- συντελεστής ασφαλείας: 4
- πινακίδα αναγνώρισης
- ΣΥΝΗΜΜΕΝΑ ΠΙΣΤΟΠΟΙΗΤΙΚΑ
- Πιστοποιητικό κατασκευαστή UNI EN818-4
- CE Δήλωση Συμμόρφωσης
- ΔΙΑΘΕΣΙΜΑ ΠΙΣΤΟΠΟΙΗΤΙΚΑ
- Τεχνικές προδιαγραφές προϊόντος

D mm	L m	WLL ton	€	📄	📄
6*	1	2,36	394,00	1	080940201
6*	2	2,36	495,00	1	080940202
6*	3	2,36	582,00	1	080940203
6*	4	2,36	665,00	1	080940204
7*	1	3,15	480,00	1	080940221
7*	2	3,15	591,00	1	080940222
7*	3	3,15	698,00	1	080940223
7*	4	3,15	809,00	1	080940224
8*	1	4,25	524,00	1	080940241
8*	2	4,25	651,00	1	080940242
8*	3	4,25	807,00	1	080940243
8	4	4,25	967,00	1	080940244
10*	1	6,7	715,00	1	080940251
10	2	6,7	911,00	1	080940252
10	3	6,7	1.134,00	1	080940253
10	4	6,7	1.330,00	1	080940254
13	1	11,2	1.290,00	1	080940331
13	2	11,2	1.620,00	1	080940332
13	3	11,2	1.960,00	1	080940333
13	4	11,2	2.290,00	1	080940334
16	1	17	2.430,00	1	080940361
16	2	17	2.940,00	1	080940362
16	3	17	3.440,00	1	080940363
16	4	17	3.950,00	1	080940364
20	2	26,5	6.020,00	1	080940402
20	3	26,5	6.920,00	1	080940403
20	4	26,5	7.830,00	1	080940404

* σε πλαστική κασετίνα

8096

αλυσίδες ανύψωσης, 1 κλάδος
με γάντζο τύπου clevis,
σε πλαστική κασετίνα

CE



EN 818-4

ΤΕΧΝΙΚΑ ΧΑΡΑΚΤΗΡΙΣΤΙΚΑ

- συντελεστής ασφαλείας: 4
- πινακίδα αναγνώρισης ΣΥΝΗΜΜΕΝΑ ΠΙΣΤΟΠΟΙΗΤΙΚΑ
- Πιστοποιητικό κατασκευαστή UNI EN818-4
- CE Δήλωση Συμμόρφωσης ΔΙΑΘΕΣΙΜΑ ΠΙΣΤΟΠΟΙΗΤΙΚΑ
- Τεχνικές προδιαγραφές προϊόντος

D mm	L m	WLL ton	€	📄	📦
6*	1	1,12	113,50	1	080960001
6*	2	1,12	135,00	1	080960002
6*	3	1,12	156,50	1	080960003
6*	4	1,12	174,00	1	080960004
7*	1	1,5	126,00	1	080960021
7*	2	1,5	153,50	1	080960022
7*	3	1,5	175,50	1	080960023
7*	4	1,5	203,50	1	080960024
8*	1	2	139,00	1	080960041
8*	2	2	171,50	1	080960042
8*	3	2	204,00	1	080960043
8*	4	2	252,00	1	080960044
10*	1	3,15	192,50	1	080960051
10*	2	3,15	257,00	1	080960052
10*	3	3,15	305,00	1	080960053
10*	4	3,15	354,00	1	080960054
13*	1	5,3	317,00	1	080960131
13*	2	5,3	376,00	1	080960132
13*	3	5,3	456,00	1	080960133
13*	4	5,3	564,00	1	080960134
16*	1	8	626,00	1	080960161
16*	2	8	710,00	1	080960162
16*	3	8	837,00	1	080960163
16	4	8	993,00	1	080960164
20	1	12,5	1.198,00	1	080960171
20	2	12,5	1.425,00	1	080960172
20	3	12,5	1.650,00	1	080960173
20	4	12,5	1.875,00	1	080960174

* Ξύλινη συσκευασία κατάλληλη για το βάρος

8096SL

αλυσίδες ανύψωσης,
1 κλάδος, αυτασφαλιζόμενος γάντζος clevis,
ποιότητας 8

CE



EN 818-4

ΤΕΧΝΙΚΑ ΧΑΡΑΚΤΗΡΙΣΤΙΚΑ

- συντελεστής ασφαλείας: 4
- πινακίδα αναγνώρισης ΣΥΝΗΜΜΕΝΑ ΠΙΣΤΟΠΟΙΗΤΙΚΑ
- Πιστοποιητικό κατασκευαστή UNI EN818-4
- CE Δήλωση Συμμόρφωσης ΔΙΑΘΕΣΙΜΑ ΠΙΣΤΟΠΟΙΗΤΙΚΑ
- Τεχνικές προδιαγραφές προϊόντος

D mm	L m	WLL ton	€	📄	📦
6*	1	1,12	134,00	1	080960201
6*	2	1,12	156,00	1	080960202
6*	3	1,12	177,00	1	080960203
6*	4	1,12	199,00	1	080960204
7*	1	1,5	153,50	1	080960221
7*	2	1,5	181,50	1	080960222
7*	3	1,5	209,00	1	080960223
7*	4	1,5	237,00	1	080960224
8*	1	2	166,00	1	080960241
8*	2	2	198,50	1	080960242
8*	3	2	231,00	1	080960243
8*	4	2	280,00	1	080960244
10*	1	3,15	231,50	1	080960251
10*	2	3,15	296,00	1	080960252
10*	3	3,15	345,00	1	080960253
10*	4	3,15	393,00	1	080960254
13*	1	5,3	408,00	1	080960331
13*	2	5,3	491,00	1	080960332
13*	3	5,3	571,00	1	080960333
13*	4	5,3	654,00	1	080960334
16*	1	8	778,00	1	080960361
16*	2	8	901,00	1	080960362
16*	3	8	1.027,00	1	080960363
16	4	8	1.145,00	1	080960364
20	1	12,5	1.705,00	1	080960401
20	2	12,5	1.935,00	1	080960402
20	3	12,5	2.160,00	1	080960403
20	4	12,5	2.385,00	1	080960404

* σε πλαστική κασετίνα

8097

αλυσίδες ανύψωσης, 2 κλάδοι
με γάντζο τύπου clevis,
σε πλαστική κασετίνα

CE



EN 818-4

ΤΕΧΝΙΚΑ ΧΑΡΑΚΤΗΡΙΣΤΙΚΑ

- συντελεστής ασφαλείας: 4
- πινακίδα αναγνώρισης ΣΥΝΗΜΜΕΝΑ ΠΙΣΤΟΠΟΙΗΤΙΚΑ
- Πιστοποιητικό κατασκευαστή UNI EN818-4
- CE Δήλωση Συμμόρφωσης ΔΙΑΘΕΣΙΜΑ ΠΙΣΤΟΠΟΙΗΤΙΚΑ
- Τεχνικές προδιαγραφές προϊόντος

D mm	L m	WLL ton	€	📄	📦
6*	1	1,6	176,50	1	080970001
6*	2	1,6	211,00	1	080970002
6*	3	1,6	263,00	1	080970003
6*	4	1,6	313,00	1	080970004
7*	1	2,12	206,00	1	080970021
7*	2	2,12	250,00	1	080970022
7*	3	2,12	321,00	1	080970023
7*	4	2,12	377,00	1	080970024
8*	1	2,8	229,50	1	080970041
8*	2	2,8	297,00	1	080970042
8*	3	2,8	375,00	1	080970043
8*	4	2,8	440,00	1	080970044
10*	1	4,25	357,00	1	080970051
10*	2	4,25	454,00	1	080970052
10*	3	4,25	547,00	1	080970053
10*	4	4,25	644,00	1	080970054
13*	1	7,5	577,00	1	080970131
13*	2	7,5	744,00	1	080970132
13	3	7,5	890,00	1	080970133
13	4	7,5	1.057,00	1	080970134
16	1	11,2	1.117,00	1	080970161
16	2	11,2	1.365,00	1	080970162
16	3	11,2	1.620,00	1	080970163
16	4	11,2	1.875,00	1	080970164
20	2	17,0	2.530,00	1	080970172
20	3	17,0	2.990,00	1	080970173
20	4	17,0	3.440,00	1	080970174

* Ξύλινη συσκευασία κατάλληλη για το βάρος



8097SL

αλυσίδες ανύψωσης,
2 κλάδοι, αυτασφαλιζόμενος γάντζος clevis,
ποιότητας 8

CE



EN 818-4

ΤΕΧΝΙΚΑ ΧΑΡΑΚΤΗΡΙΣΤΙΚΑ

- συντελεστής ασφαλείας: 4
- πινακίδα αναγνώρισης ΣΥΝΗΜΜΕΝΑ ΠΙΣΤΟΠΟΙΗΤΙΚΑ
- Πιστοποιητικό κατασκευαστή UNI EN818-4
- CE Δήλωση Συμμόρφωσης ΔΙΑΘΕΣΙΜΑ ΠΙΣΤΟΠΟΙΗΤΙΚΑ
- Τεχνικές προδιαγραφές προϊόντος

D mm	L m	WLL ton	€	📄	📁
6*	1	1,6	217,50	1	080970201
6*	2	1,6	252,00	1	080970202
6*	3	1,6	304,00	1	080970203
6*	4	1,6	363,00	1	080970204
7*	1	2,12	262,00	1	080970221
7*	2	2,12	321,00	1	080970222
7*	3	2,12	377,00	1	080970223
7*	4	2,12	432,00	1	080970224
8*	1	2,8	284,00	1	080970241
8*	2	2,8	351,00	1	080970242
8*	3	2,8	429,00	1	080970243
8*	4	2,8	494,00	1	080970244
10*	1	4,25	434,00	1	080970251
10*	2	4,25	532,00	1	080970252
10*	3	4,25	624,00	1	080970253
10*	4	4,25	722,00	1	080970254
13*	1	7,5	759,00	1	080970331
13*	2	7,5	925,00	1	080970332
13	3	7,5	1.122,00	1	080970333
13	4	7,5	1.240,00	1	080970334
16	1	11,2	1.500,00	1	080970361
16	2	11,2	1.750,00	1	080970362
16	3	11,2	2.000,00	1	080970363
16	4	11,2	2.175,00	1	080970364
20	2	17,0	3.550,00	1	080970402
20	3	17,0	4.000,00	1	080970403
20	4	17,0	4.460,00	1	080970404

* σε πλαστική κασετίνα

8098

αλυσίδες ανύψωσης, 4 κλάδοι
με γάντζο τύπου clevis,
σε πλαστική κασετίνα

CE



EN 818-4

ΤΕΧΝΙΚΑ ΧΑΡΑΚΤΗΡΙΣΤΙΚΑ

- συντελεστής ασφαλείας: 4
- πινακίδα αναγνώρισης ΣΥΝΗΜΜΕΝΑ ΠΙΣΤΟΠΟΙΗΤΙΚΑ
- Πιστοποιητικό κατασκευαστή UNI EN818-4
- CE Δήλωση Συμμόρφωσης ΔΙΑΘΕΣΙΜΑ ΠΙΣΤΟΠΟΙΗΤΙΚΑ
- Τεχνικές προδιαγραφές προϊόντος

D mm	L m	WLL ton	€	📄	📁
6*	1	2,36	365,00	1	080980001
6*	2	2,36	450,00	1	080980002
6*	3	2,36	533,00	1	080980003
6*	4	2,36	619,00	1	080980004
7*	1	3,15	430,00	1	080980021
7*	2	3,15	519,00	1	080980022
7*	3	3,15	627,00	1	080980023
7*	4	3,15	738,00	1	080980024
8*	1	4,25	478,00	1	080980041
8*	2	4,25	604,00	1	080980042
8*	3	4,25	734,00	1	080980043
8	4	4,25	895,00	1	080980044
10*	1	6,7	663,00	1	080980051
10	2	6,7	887,00	1	080980052
10	3	6,7	1.081,00	1	080980053
10	4	6,7	1.275,00	1	080980054
13	1	11,2	1.111,00	1	080980131
13	2	11,2	1.440,00	1	080980132
13	3	11,2	1.795,00	1	080980133
13	4	11,2	2.110,00	1	080980134
16	1	17	2.235,00	1	080980161
16	2	17	2.740,00	1	080980162
16	3	17	3.260,00	1	080980163
16	4	17	3.760,00	1	080980164
20	2	26,5	5.040,00	1	080980172
20	3	26,5	5.950,00	1	080980173
20	4	26,5	6.850,00	1	080980174

* Ξύλινη συσκευασία κατάλληλη για το βάρος

8098SL

αλυσίδες ανύψωσης,
4 κλάδοι, αυτασφαλιζόμενος γάντζος clevis,
ποιότητας 8

CE



EN 818-4

ΤΕΧΝΙΚΑ ΧΑΡΑΚΤΗΡΙΣΤΙΚΑ

- συντελεστής ασφαλείας: 4
- πινακίδα αναγνώρισης ΣΥΝΗΜΜΕΝΑ ΠΙΣΤΟΠΟΙΗΤΙΚΑ
- Πιστοποιητικό κατασκευαστή UNI EN818-4
- CE Δήλωση Συμμόρφωσης ΔΙΑΘΕΣΙΜΑ ΠΙΣΤΟΠΟΙΗΤΙΚΑ
- Τεχνικές προδιαγραφές προϊόντος

D mm	L m	WLL ton	€	📄	📁
6*	1	2,36	448,00	1	080980201
6*	2	2,36	550,00	1	080980202
6*	3	2,36	615,00	1	080980203
6*	4	2,36	718,00	1	080980204
7*	1	3,15	542,00	1	080980221
7*	2	3,15	631,00	1	080980222
7*	3	3,15	738,00	1	080980223
7*	4	3,15	849,00	1	080980224
8*	1	4,25	613,00	1	080980241
8*	2	4,25	713,00	1	080980242
8	3	4,25	843,00	1	080980243
8*	4	4,25	1.003,00	1	080980244
10*	1	6,7	819,00	1	080980251
10	2	6,7	1.043,00	1	080980252
10	3	6,7	1.235,00	1	080980253
10	4	6,7	1.430,00	1	080980254
13	1	11,2	1.475,00	1	080980331
13	2	11,2	1.805,00	1	080980332
13	3	11,2	2.155,00	1	080980333
13	4	11,2	2.470,00	1	080980334
16	1	17	2.870,00	1	080980361
16	2	17	3.380,00	1	080980362
16	3	17	3.890,00	1	080980363
16	4	17	4.370,00	1	080980364
20	2	26,5	7.080,00	1	080980402
20	3	26,5	7.980,00	1	080980403
20	4	26,5	8.890,00	1	080980404

* σε πλαστική κασετίνα

8061R

γάντζοι τύπου Clevis
με κλείστρο ασφαλείας,
από υψηλής αντοχής κραματικό χάλυβα

CE



EN 1677-1

ΤΕΧΝΙΚΑ ΧΑΡΑΚΤΗΡΙΣΤΙΚΑ

- συντελεστής ασφαλείας: 4
- θερμική επεξεργασία: σκλήρυνση και επαναφορά
- κωδικός ιχνηλασιμότητας ΕΡΓΑΣΤΗΡΙΑΚΕΣ ΔΟΚΙΜΕΣ
- χημική ανάλυση, μεταλλογραφική ανάλυση
- δοκιμή εφελκυσμού
- τεστ κόπωσης (20.000 κύκλοι)
- δοκιμή με φορτίο (100% της παρτίδας)
- ΔΙΑΘΕΣΙΜΑ ΠΙΣΤΟΠΟΙΗΤΙΚΑ
- Τεχνικές προδιαγραφές προϊόντος
- Έκθεση δοκιμής UNI EN10204 τύπου 2.2
- Πιστοποιητικό ελέγχου UNI EN10204 τύπου 3.1
- CE Δήλωσης Συμμόρφωσης

WLL	Ø	E	€	📄	🖨️
kg	mm	mm			
1120	6	8	13,60	1	080610211
2000	7-8	11	15,50	1	080610220
3150	10	13	28,00	1	080610231
5300	13	17	49,50	1	080610253
8000	16	20	111,50	1	080610280
12500	20	24	266,00	1	080610312

8052

γάντζοι με μάτι,
από υψηλής αντοχής κραματικό χάλυβα

CE



EN 1677-2

ΤΕΧΝΙΚΑ ΧΑΡΑΚΤΗΡΙΣΤΙΚΑ

- συντελεστής ασφαλείας: 4
- θερμική κατεργασία: σκλήρυνση και ανόπτηση
- κωδικός ιχνηλασιμότητας ΕΡΓΑΣΤΗΡΙΑΚΟΙ ΕΛΕΓΧΟΙ
- χημική ανάλυση, μεταλλογραφική ανάλυση
- δοκιμή εφελκυσμού
- δοκιμή κόπωσης (min. 20.000 κύκλοι)
- δοκιμή σε φορτίο (2 x WLL)
- ΔΙΑΘΕΣΙΜΑ ΠΙΣΤΟΠΟΙΗΤΙΚΑ
- Τεχνικές προδιαγραφές προϊόντος
- Έκθεση δοκιμής UNI EN10204 τύπου 2.2
- Πιστοποιητικό Ελέγχου UNI EN10204 τύπου 3.1
- CE Δήλωσης Συμμόρφωσης

WLL	C	€	📄	🖨️
kg	mm			
8052 0,8	800 18	6,95	1	080520008
8052 1,12	1120 22,5	9,30	1	080520011
8052 2	2000 30	19,60	1	080520020
8052 3,15	3150 36	30,00	1	080520031
8052 4	4000 39,5	39,00	1	080520040

8055S 5,4	5400 32	75,50	1	080550145
8055S 8,0	8000 43	132,50	1	080550170
8055S 11,5	11500 53	264,00	1	080550215
8055S 16,0	16000 58	354,00	1	080550260
8055S 22,0	22000 78	831,00	1	080550320

8057R

γάντζοι ανύψωσης αυτασφαλιζόμενοι,
με μάτι,
από υψηλής αντοχής κραματικό χάλυβα

CE



EN 1677-3

ΤΕΧΝΙΚΑ ΧΑΡΑΚΤΗΡΙΣΤΙΚΑ

- συντελεστής ασφαλείας: 4
- θερμική επεξεργασία: σκλήρυνση και επαναφορά
- κωδικός ιχνηλασιμότητας ΕΡΓΑΣΤΗΡΙΑΚΕΣ ΔΟΚΙΜΕΣ
- χημική ανάλυση, μεταλλογραφική ανάλυση
- δοκιμή εφελκυσμού
- τεστ κόπωσης (20.000 κύκλοι)
- δοκιμή με φορτίο (100% της παρτίδας)
- ΔΙΑΘΕΣΙΜΑ ΠΙΣΤΟΠΟΙΗΤΙΚΑ
- Τεχνικές προδιαγραφές προϊόντος
- Έκθεση δοκιμής UNI EN10204 τύπου 2.2
- Πιστοποιητικό ελέγχου UNI EN10204 τύπου 3.1
- CE Δήλωσης Συμμόρφωσης

WLL	Ø	J min	ØB	€	📄	🖨️
kg	mm	mm	mm			
1120	6	28 22	22	31,50	1	080570112
2000	7-8	34 25	25	37,50	1	080570120
3150	10	44 32	32	67,00	1	080570132
5300	13	54 40	40	235,00	1	080570153

8063

γάντζοι ανύψωσης περιστρεφόμενοι
(σε κατάσταση χωρίς φορτίο)
από υψηλής αντοχής κραματικό χάλυβα

CE

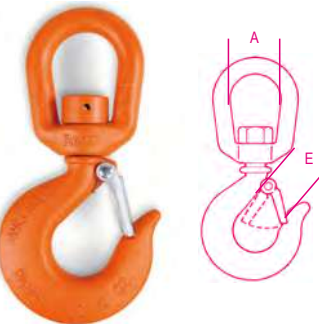

EN 1677-1

ΤΕΧΝΙΚΑ ΧΑΡΑΚΤΗΡΙΣΤΙΚΑ

- συντελεστής ασφαλείας: 4
- θερμική επεξεργασία: σκλήρυνση και επαναφορά
- κωδικός ιχνηλασιμότητας ΕΡΓΑΣΤΗΡΙΑΚΕΣ ΔΟΚΙΜΕΣ
- χημική ανάλυση, μεταλλογραφική ανάλυση
- δοκιμή εφελκυσμού
- τεστ κόπωσης (20.000 κύκλοι)
- δοκιμή με φορτίο (100% της παρτίδας)
- ΔΙΑΘΕΣΙΜΑ ΠΙΣΤΟΠΟΙΗΤΙΚΑ
- Τεχνικές προδιαγραφές προϊόντος
- Έκθεση δοκιμής UNI EN10204 τύπου 2.2
- Πιστοποιητικό ελέγχου UNI EN10204 τύπου 3.1
- CE Δήλωσης Συμμόρφωσης

WLL	A	E	€	📄	🖨️
kg	mm	mm			
800	32	20,5	15,50	1	080630008
1120	38	20,5	19,50	1	080630011
2000	44,5	22	23,80	1	080630020
3150	44,5	27	29,50	1	080630031

8063SL

αυτασφαλιζόμενοι περιστρεφόμενοι γάντζοι
ανύψωσης
(σε κατάσταση χωρίς φορτίο)
από υψηλής αντοχής κραματικό χάλυβα
κλάση 8

CE

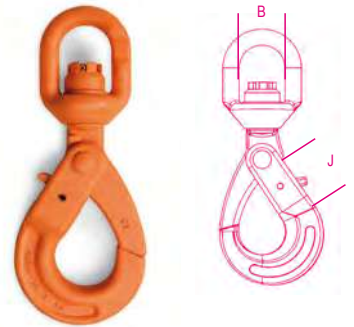

EN 1677-1

ΤΕΧΝΙΚΑ ΧΑΡΑΚΤΗΡΙΣΤΙΚΑ

- συντελεστής ασφαλείας: 4
- θερμική επεξεργασία: σκλήρυνση και επαναφορά
- κωδικός ιχνηλασιμότητας ΕΡΓΑΣΤΗΡΙΑΚΕΣ ΔΟΚΙΜΕΣ
- χημική ανάλυση, μεταλλογραφική ανάλυση
- δοκιμή εφελκυσμού
- τεστ κόπωσης (min. 20.000 κύκλοι)
- δοκιμή με φορτίο (100% της παρτίδας)
- ΔΙΑΘΕΣΙΜΑ ΠΙΣΤΟΠΟΙΗΤΙΚΑ
- Τεχνικές προδιαγραφές προϊόντος
- Έκθεση δοκιμής UNI EN10204 τύπου 2.2
- Πιστοποιητικό ελέγχου UNI EN10204 τύπου 3.1
- CE Δήλωσης Συμμόρφωσης

WLL	Ø	B	J	€	📄	🖨️
kg	mm	mm	mm			
1120	6	32 45	45	40,50	1	080630311
2000	8	35 59	59	56,50	1	080630320
3150	10	42 54	54	98,00	1	080630331
5300	13	49 83	83	150,00	1	080630353

8064S

γάντζοι ανύψωσης περιστρεφόμενοι
από χάλυβα υψηλής αντοχής, βαμμένοι

CE

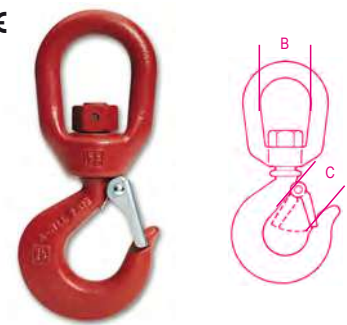

EN 1677-5

ΤΕΧΝΙΚΑ ΧΑΡΑΚΤΗΡΙΣΤΙΚΑ

- συντελεστής ασφαλείας: 5
- θερμική επεξεργασία: σκλήρυνση και επαναφορά
- κωδικός ιχνηλασιμότητας ΕΡΓΑΣΤΗΡΙΑΚΕΣ ΔΟΚΙΜΕΣ
- χημική ανάλυση, μεταλλογραφική ανάλυση
- δοκιμή με φορτίο (WLL x 2.5)
- δοκιμή εφελκυσμού
- τεστ κόπωσης (min. 20.000 κύκλοι)
- ΔΙΑΘΕΣΙΜΑ ΠΙΣΤΟΠΟΙΗΤΙΚΑ
- Τεχνικές προδιαγραφές προϊόντος
- Έκθεση δοκιμής UNI EN10204 τύπου 2.2
- Πιστοποιητικό επιθεώρησης UNI EN 10204 τύπος 3.1
- CE Δήλωσης Συμμόρφωσης

WLL	B	C	€	📄	🖨️
kg	mm	mm			
800	31	20	38,00	1	080640107
1000	40	22	53,50	1	080640110
1600	47	23	70,00	1	080640115
2000	47	27	76,50	1	080640120
3200	64	35	133,50	1	080640130
5000	77	43	244,00	1	080640150
7500	90	53	355,00	1	080640175
10000	96	58	590,00	1	080640199

8065SC

γάντζοι ανύψωσης για περιστρεφόμενο φορτίο από χάλυβα υψηλής αντοχής, βαμμένοι

CE

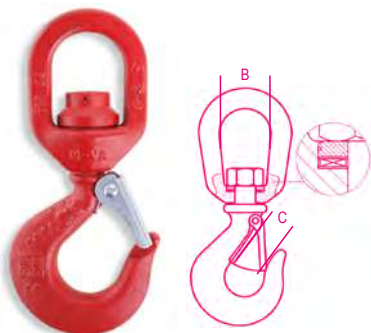

EN 1677-5

ΤΕΧΝΙΚΑ ΧΑΡΑΚΤΗΡΙΣΤΙΚΑ

- συντελεστής ασφαλείας: 5
 - θερμική επεξεργασία: σκλήρυνση και επαναφορά
 - κωδικός ιχνηλασιμότητας ΕΡΓΑΣΤΗΡΙΑΚΕΣ ΔΟΚΙΜΕΣ
 - χημική ανάλυση, μεταλλογραφική ανάλυση
 - δοκιμή με φορτίο (WLL x 2.5)
 - δοκιμή εφελκυσμού
 - τεστ κόπωσης (min. 20.000 κύκλοι)
- ΔΙΑΘΕΣΙΜΑ ΠΙΣΤΟΠΟΙΗΤΙΚΑ**
- Τεχνικές προδιαγραφές προϊόντος
 - Έκθεση δοκιμής UNI EN10204 τύπου 2.2
 - Πιστοποιητικό ελέγχου UNI EN10204 τύπου 3.1
 - CE Δήλωση Συμμόρφωσης

WLL kg	B mm	C mm	€	📦	🚚
800	38	20	75,50	1	080650107
1000	38	22	82,50	1	080650110
1600	47	23	102,50	1	080650115
2000	47	27	117,00	1	080650120
3200	54	35	205,50	1	080650130
5000	72	43	304,00	1	080650150
7500	82	53	516,00	1	080650175

8062

γάντζοι από κραματικό χάλυβα

CE

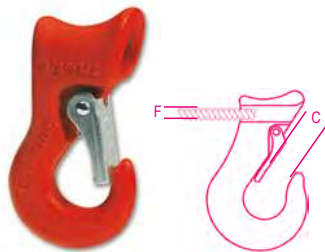

ΤΕΧΝΙΚΑ ΧΑΡΑΚΤΗΡΙΣΤΙΚΑ

- συντελεστής ασφαλείας: 5
 - θερμική επεξεργασία: σκλήρυνση και επαναφορά
 - κωδικός ιχνηλασιμότητας ΕΡΓΑΣΤΗΡΙΑΚΕΣ ΔΟΚΙΜΕΣ
 - χημική ανάλυση, μεταλλογραφική ανάλυση
 - δοκιμή με φορτίο (WLL x 2.5)
 - δοκιμή εφελκυσμού
- ΔΙΑΘΕΣΙΜΑ ΠΙΣΤΟΠΟΙΗΤΙΚΑ**
- Τεχνικές προδιαγραφές προϊόντος
 - Έκθεση δοκιμής UNI EN10204 τύπου 2.2
 - Πιστοποιητικό ελέγχου UNI EN10204 τύπου 3.1
 - CE Δήλωση Συμμόρφωσης

WLL kg	C mm	F mm	€	📦	🚚
1500	19	10-13	46,00	1	080620013
2000	21	16	64,50	1	080620016
3000	26	18	108,00	1	080620018

8051S

γάντζοι ανύψωσης με μάτι, από χάλυβα υψηλής αντοχής, γαλβανισμένοι

CE



ΤΕΧΝΙΚΑ ΧΑΡΑΚΤΗΡΙΣΤΙΚΑ

- συντελεστής ασφαλείας: 4
 - θερμική επεξεργασία: ομαλοποίηση
 - κωδικός ιχνηλασιμότητας ΕΡΓΑΣΤΗΡΙΑΚΕΣ ΔΟΚΙΜΕΣ
 - χημική ανάλυση
 - μεταλλογραφική ανάλυση
 - δοκιμή εφελκυσμού
- ΔΙΑΘΕΣΙΜΑ ΠΙΣΤΟΠΟΙΗΤΙΚΑ**
- Τεχνικές προδιαγραφές προϊόντος
 - Έκθεση δοκιμής UNI EN10204 τύπου 2.2
 - Πιστοποιητικό επιθεώρησης UNI EN 10204 τύπος 3.1
 - CE Δήλωση Συμμόρφωσης

WLL kg	C mm	F mm	€	📦	🚚
250	14	12	3,35	10	080510202
500	18	16,5	7,40	5	080510205

Ειδικά δωρεάν κουτιά



WLL kg	📦	€	📦	🚚
250	1	4,75	1	080519202
500	1	9,20	1	080519205

8134

μόνιμοι μαγνητικοί ανυψωτές

CE

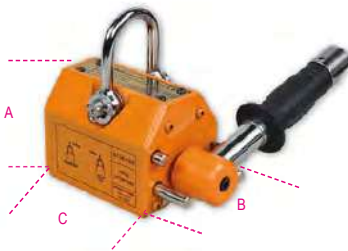

EN13155

Τεχνικά χαρακτηριστικά:

- Συντελεστής ασφαλείας: 3
- Επίκετα αναγνώρισης

Διαθέσιμα πιστοποιητικά:

- Πιστοποιητικό κατασκευαστή
- Δήλωση συμμόρφωσης με την οδηγία για τα μηχανήματα 2006/42/EK
- Έκθεση δοκιμής UNI EN10204 τύπος 2.2
- Εγχειρίδιο λειτουργίας και συντήρησης

WLL kg	A mm	B mm	C mm	€	📦	🚚
100	70	64	92	483,00	1	081340010
300	96	88	165	847,00	1	081340030
600	120	118	236	1.575,00	1	081340060
1000	168	168	264	2.600,00	1	081340100

8135

σφιγκτήρες ανύψωσης χαλύβδινων φύλλων με αρθρωτούς κρίκους

CE



EN13155

ΤΕΧΝΙΚΑ ΧΑΡΑΚΤΗΡΙΣΤΙΚΑ

- συντελεστής ασφαλείας: 3
 - Πινακίδα αναγνώρισης με σειριακό αριθμό
- ΔΙΑΘΕΣΙΜΑ ΠΙΣΤΟΠΟΙΗΤΙΚΑ**
- Πιστοποιητικό κατασκευαστή
 - CE Δήλωση Συμμόρφωσης
 - Έκθεση δοκιμής UNI EN10204 τύπου 2.2
 - Τεχνικές προδιαγραφές προϊόντος

WLL t	A mm	E mm	kg	€	📦	🚚
0,75	0-15	2	2	138,50	1	081350005
1,0	0-20	5	5	187,00	1	081350010
2,0	0-25	8	8	278,00	1	081350020
3,0	0-30	15	15	544,00	1	081350032
5,0	0-50	23	23	765,00	1	081350050

8143

Παλάγκα αλυσίδας χειρός

CE



EN13157

Certificato TÜV

WLL t	📦	sfuerzo / effort L m	kg	€	📦	🚚
0,5	3	27	223,50	1	081430005	
1	3	44	263,00	1	081430010	
1,5	3	44	403,00	1	081430015	
2	3	44	382,00	1	081430020	
3	3	45	570,00	1	081430030	
5	3	47	847,00	1	081430050	

0,5	6	27	387,00	1	081430105
1	6	44	434,00	1	081430110
1,5	6	44	564,00	1	081430115
2	6	44	612,00	1	081430120
3	6	45	876,00	1	081430130
5	6	47	1.240,00	1	081430150

8146

παλάγκα αλυσίδων με βραχίονα

CE



EN13157
Certificato TUV

WLL t	L m	sforzo / effort kg	€		
0,75	1,5	21*	272,00	1	081460008
1,5	1,5	41*	388,00	1	081460015
3,0	1,5	41	599,00	1	081460030
6,0	1,5	46	974,00	1	081460060

0,75	3,0	21*	353,00	1	081460108
1,5	3,0	41*	498,00	1	081460115
3,0	3,0	41	687,00	1	081460130
6,0	3,0	46	1.168,00	1	081460160

8146C

παλάγκα αλυσίδων με βραχίονα, συμπαγή

CE



EN13157
Certificato TUV

WLL t	L m	sforzo / effort kg	€		
0,25	1,5	20,7	251,00	1	081460002

8147C

τρόλεϊ αλυσίδας για παλάγκα χειρός κατάλληλο για δομικές δοκούς (INP, IPB, IPE, HEA, HEB etc.)

CE



EN 13157

Τεχνικά χαρακτηριστικά:
• Συντελεστής ασφαλείας: 4
• Κωδικός ιχνηλασιμότητας

Διαθέσιμα πιστοποιητικά:
• Πιστοποιητικό κατασκευαστή
• CE Δήλωση Συμμόρφωσης
• Έκθεση δοκιμής UNI EN10204 τύπου 2.2
• Τεχνικές προδιαγραφές προϊόντος

WLL t	L min mm	L max mm	Lm	€		
1,0	58	220	3	322,00	1	081470510
2,0	66	220	3	412,00	1	081470520
3,0	74	220	3	631,00	1	081470530
5,0	90	220	3	870,00	1	081470550

Το προϊόν παραδίδεται αποσυναρμολογημένο: πρέπει να συναρμολογηθεί πριν από τη χρήση σύμφωνα με το εγχειρίδιο οδηγιών.

8147S

τρόλεϊ ώθησης για χειροκίνητους σφικτήρες δοκού κατάλληλο για δομικές δοκούς (INP, IPB, IPE, HEA, HEB etc.)

CE



EN 13157

Τεχνικά χαρακτηριστικά:
• Συντελεστής ασφαλείας: 4
• Κωδικός ιχνηλασιμότητας

Διαθέσιμα πιστοποιητικά:
• Πιστοποιητικό κατασκευαστή
• CE Δήλωση Συμμόρφωσης
• Έκθεση δοκιμής UNI EN10204 τύπου 2.2
• Τεχνικές προδιαγραφές προϊόντος

WLL t	L min mm	L max mm	øF mm	€		
0,5	50	220	25	207,50	1	081470005
1,0	58	220	30	265,00	1	081470010
2,0	66	220	40	338,00	1	081470020

Το προϊόν παραδίδεται αποσυναρμολογημένο: πρέπει να συναρμολογηθεί πριν από τη χρήση σύμφωνα με το εγχειρίδιο οδηγιών.

8147P

σφικτήρες δοκού για παλάγκα χειρός

κατάλληλο για δομικές δοκούς (INP, IPB, IPE, HEA, HEB etc.)

CE

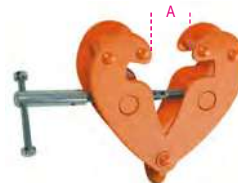

Τεχνικά χαρακτηριστικά:
• Συντελεστής ασφαλείας: 4
• Κωδικός ιχνηλασιμότητας

Διαθέσιμα πιστοποιητικά:
• Πιστοποιητικό κατασκευαστή
• CE Δήλωση Συμμόρφωσης
• Έκθεση δοκιμής UNI EN10204 τύπου 2.2
• Τεχνικές προδιαγραφές προϊόντος

WLL t	A min mm	A max mm	€		
1,0	90	180	136,50	1	081470210
2,0	90	190	165,50	1	081470220
3,0	85	280	279,00	1	081470230
5,0	85	280	407,00	1	081470250

Robur

Robur

8129

αλυσίδα φραγμού,
από γαλβανισμένο μέταλλο, βαμμένη
κόκκινη-άσπρη



Ø mm	m	€	📦	🚚
5	30	278,00	1	081290050

Προσοχή: ΟΧΙ για ανύψωση ή αγκυροβολήση

8130

αντικλεπτικές αλυσίδες, από κραματικό
χάλυβα,
σκλήρυνση και επαναφορά,
γαλβανισμένες



Ø mm	L mm	€	📦	🚚
6	800	16,80	1	081300068
8	1000	36,50	1	081300081
8	1200	41,00	1	081300082
10	1500	63,00	1	081300105

8074

κρίκοι αυτόματοι, γαλβανισμένοι

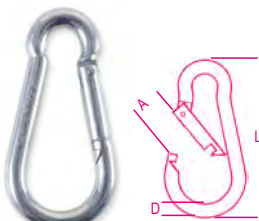

DIN 5299 tipo C

ΤΕΧΝΙΚΑ ΧΑΡΑΚΤΗΡΙΣΤΙΚΑ

- συντελεστής ασφαλείας: 4
- ΔΙΑΘΕΣΙΜΑ ΠΙΣΤΟΠΟΙΗΤΙΚΑ
- Τεχνικές προδιαγραφές προϊόντος
- Έκθεση δοκιμής UNI EN10204 τύπου 2.2

DxL mm	A mm	WFL kg	€	📦	🚚
* 4x40	6	20	0,70	100	080740040
5x50	7	30	0,70	100	080740050
6x60	8	40	0,75	100	080740060
7x70	9	60	1,00	50	080740070
8x80	11	75	1,20	50	080740080
9x90	12	100	1,60	25	080740090
10x100	13	120	2,20	25	080740100
11x120	16	140	2,95	20	080740101
12x140	22	140	4,10	15	080740102
13x160	24	200	5,65	10	080740103
* 14x180	32	250	11,90	5	080740104

ΕΙΔΙΚΕΣ ΣΥΣΚΕΥΑΣΙΕΣ



DxL mm	A mm	📦	€	📦	🚚
6x60	8	50	43,00	1	080740760
7x70	9	25	27,50	1	080740770
8x80	11	25	33,00	1	080740780
9x90	12	15	27,00	1	080740790
10x100	13	15	37,00	1	080740800
11x120	16	10	33,00	1	080740801
12x140	22	10	46,50	1	080740802

8074A

κρίκοι αυτόματοι,
γαλβανισμένοι

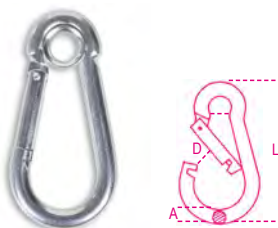

DIN 5299 tipo A

ΤΕΧΝΙΚΑ ΧΑΡΑΚΤΗΡΙΣΤΙΚΑ

- συντελεστής ασφαλείας: 4
- ΔΙΑΘΕΣΙΜΑ ΠΙΣΤΟΠΟΙΗΤΙΚΑ
- Τεχνικές προδιαγραφές προϊόντος
- Έκθεση δοκιμής UNI EN10204 τύπου 2.2

øAxL mm	D mm	WFL kg	€	📦	🚚
5x50	7,4	30	0,95	50	080740405
6x60	8,7	40	1,10	50	080740406
8x80	10,5	75	1,45	25	080740408
10x100	13,3	120	2,60	10	080740410

8074G

κρίκοι αυτόματοι με παξιμάδι,
γαλβανισμένοι

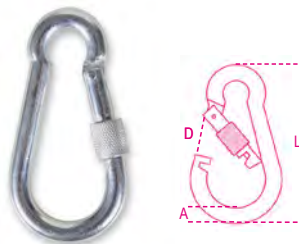

ΤΕΧΝΙΚΑ ΧΑΡΑΚΤΗΡΙΣΤΙΚΑ

- συντελεστής ασφαλείας: 4
- ΔΙΑΘΕΣΙΜΑ ΠΙΣΤΟΠΟΙΗΤΙΚΑ
- Τεχνικές προδιαγραφές προϊόντος
- Έκθεση δοκιμής UNI EN10204 τύπου 2.2

øAxL mm	D mm	WFL kg	€	📦	🚚
5x50	7,5	30	1,05	50	080740305
6x60	8,5	40	1,20	50	080740306
8x80	10,3	75	1,60	25	080740308
10x100	10,6	120	2,70	10	080740310

8080

κρίκοι με βιδωτό κλείσιμο,
γαλβανισμένοι



ΤΕΧΝΙΚΑ ΧΑΡΑΚΤΗΡΙΣΤΙΚΑ

- συντελεστής ασφαλείας: 4
- ΔΙΑΘΕΣΙΜΑ ΠΙΣΤΟΠΟΙΗΤΙΚΑ
- Τεχνικές προδιαγραφές προϊόντος
- Έκθεση δοκιμής UNI EN10204 τύπου 2.2

DxL mm	A mm	WFL kg	€	📦	🚚
3,5x36	5	20	0,55	100	080800003
4x40	6	30	0,60	100	080800004
5x49	6	50	0,75	100	080800005
6x57	8	60	0,90	100	080800006
7x66	8	100	1,20	50	080800007
8x74	11	140	1,40	50	080800008
9x80	11	160	2,05	25	080800009
10x89	11	220	2,40	25	080800010
12x105	15	300	4,10	20	080800012
14x122	16,5	400	8,85	3	080800014

8080FM

κρίκοι,
γαλβανισμένοι

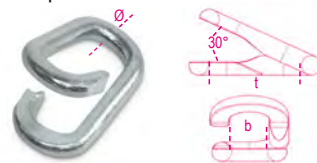

ΤΕΧΝΙΚΑ ΧΑΡΑΚΤΗΡΙΣΤΙΚΑ

- συντελεστής ασφαλείας: 4
- ΔΙΑΘΕΣΙΜΑ ΠΙΣΤΟΠΟΙΗΤΙΚΑ
- Τεχνικές προδιαγραφές προϊόντος
- Έκθεση δοκιμής UNI EN10204 τύπου 2.2

M	ød mm	b mm	t mm	€	📦	🚚
4	3,8	8,6	21,5	0,45	100	080800204
5	4,7	11,1	25,8	0,70	50	080800205
6	5,3	13,8	32,0	1,40	30	080800206
7	6,5	16,8	37,0	1,65	10	080800207
8	8,0	18,0	38,0	2,45	10	080800208

8082

κρίκοι
γαλβανισμένος χάλυβας

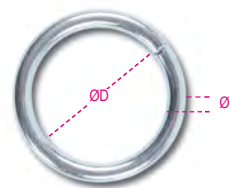

ø mm	ØD mm	WFL kg	€	📦	🚚
4	20	75	0,45	50	080820004
5	30	125	0,55	20	080820005
6	40	185	0,90	10	080820006
7	50	265	1,40	5	080820007
8	60	350	1,90	5	080820008

8083

γάντζοι S
γαλβανισμένος χάλυβας

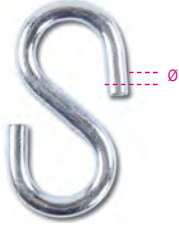

Ø mm	L mm	WFL kg	€		
3	33	4	0,10	100	080830003
4	40	5	0,15	60	080830004
5	47	12	0,25	50	080830005
6	59	18	0,45	30	080830006
8	79	33	1,10	10	080830008

8114

μάτια επιμήκη περιστρεφόμενα,
γαλβανισμένα

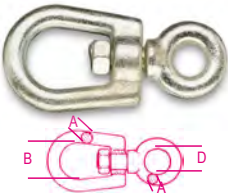

ΤΕΧΝΙΚΑ ΧΑΡΑΚΤΗΡΙΣΤΙΚΑ

- συντελεστής ασφαλείας: 4
 - κωδικός ιχνηλασιμότητας ΕΡΓΑΣΤΗΡΙΑΚΕΣ ΔΟΚΙΜΕΣ
 - δοκιμή εφελκυσμού
- ΔΙΑΘΕΣΙΜΑ ΠΙΣΤΟΠΟΙΗΤΙΚΑ**
- Τεχνικές προδιαγραφές προϊόντος
 - Έκθεση δοκιμής UNI EN10204 τύπου 2.2
 - Πιστοποιητικό ελέγχου UNI EN10204 τύπου 3.1

A mm	B mm	D mm	WFL kg	€		
8	30	16	250	4,50	10	081140008
10	38	18	300	8,25	10	081140010
12	42	20	650	12,00	5	081140012
14	48	22	820	18,60	5	081140014
16	57	24	1000	25,50	3	081140016
18	64	26	1600	30,50	3	081140018
20	72	30	2000	42,50	1	081140020
22	80	34	2500	59,50	1	081140022

8116

σύνδεσμοι τρελοί μάτι-μάτι επιμήκης,
γαλβανισμένα

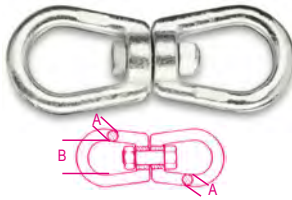

ΤΕΧΝΙΚΑ ΧΑΡΑΚΤΗΡΙΣΤΙΚΑ

- συντελεστής ασφαλείας: 4
 - κωδικός ιχνηλασιμότητας ΕΡΓΑΣΤΗΡΙΑΚΕΣ ΔΟΚΙΜΕΣ
 - δοκιμή εφελκυσμού
- ΔΙΑΘΕΣΙΜΑ ΠΙΣΤΟΠΟΙΗΤΙΚΑ**
- Τεχνικές προδιαγραφές προϊόντος
 - Έκθεση δοκιμής UNI EN10204 τύπου 2.2
 - Πιστοποιητικό ελέγχου UNI EN10204 τύπου 3.1

A mm	B mm	WFL kg	€		
6	23	140	4,80	10	081160006
8	30	250	6,00	10	081160008
10	38	300	10,90	5	081160010
12	42	650	17,90	5	081160012
14	48	820	26,50	3	081160014
16	57	1000	33,50	3	081160016
18	64	1600	40,50	1	081160018
20	72	2000	57,50	1	081160020
22	80	2500	89,00	1	081160022

8317SZ

σφιγκτήρες συρματόσχοινο μονοί



ΔΙΑΘΕΣΙΜΑ ΠΙΣΤΟΠΟΙΗΤΙΚΑ

- Έκθεση δοκιμής UNI EN10204 τύπου 2.2

Ø mm	L mm	L1 mm	€		
2	15	14	0,25	100	083170102
3	18	16	0,30	100	083170103
4	20	19	0,40	100	083170104
5	24	23	0,45	50	083170105
6	30	27	0,55	30	083170106
8	36	34	1,00	20	083170108
10	42	37	1,55	10	083170110

8317DZ

σφιγκτήρες συρματόσχοινο διπλοί



ΔΙΑΘΕΣΙΜΑ ΠΙΣΤΟΠΟΙΗΤΙΚΑ

- Έκθεση δοκιμής UNI EN10204 τύπου 2.2

Ø mm	L mm	L1 mm	€		
2	30	14	0,35	50	083170002
3	35	15	0,50	50	083170003
4	40	18	0,55	50	083170004
5	50	21	0,70	25	083170005
6	60	25	0,95	20	083170006
8	76	33	2,05	10	083170008
10	95	37	3,05	10	083170010

8381SL

βίδες U για σωλήνες, ελαφρά σειρά,
γαλβανισμένες

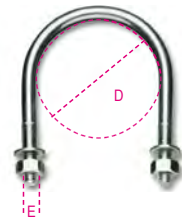

ΔΙΑΘΕΣΙΜΑ ΠΙΣΤΟΠΟΙΗΤΙΚΑ

- Τεχνικές προδιαγραφές προϊόντος
- Έκθεση δοκιμής UNI EN10204 τύπου 2.2

D mm	D gas "	E mm	€		
11	1/8"	M6	0,55	100	083810201
14	1/4"	M6	0,60	100	083810202
18	3/8"	M6	0,60	100	083810203
22	1/2"	M6	0,70	100	083810204
27	3/4"	M6	0,70	100	083810205
34	1"	M6	0,75	100	083810206
43	1 1/4"	M6	0,75	100	083810207
49	1 1/2"	M8	1,35	50	083810208
61	2"	M8	1,40	50	083810209
77	2 1/2"	M8	1,70	25	083810210
89	3"	M8	1,80	25	083810211
102	3 1/2"	M8	2,05	25	083810212
115	4"	M8	2,25	25	083810213
140	5"	M8	4,90	25	083810215
168	6"	M10	5,35	25	083810218
220	8"	M10	10,90	10	083810220

8381SP

βίδες U για σωλήνες, βαρέος τύπου,
γαλβανισμένες

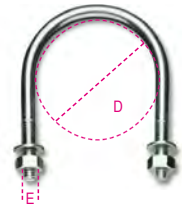

ΔΙΑΘΕΣΙΜΑ ΠΙΣΤΟΠΟΙΗΤΙΚΑ

- Τεχνικές προδιαγραφές προϊόντος
- Έκθεση δοκιμής UNI EN10204 τύπου 2.2

D mm	D gas "	E mm	€		
22	1/2"	M8	1,00	100	083810301
27	3/4"	M8	1,05	100	083810302
34	1"	M8	1,15	100	083810303
43	1 1/4"	M8	1,25	100	083810304
49	1 1/2"	M10	2,10	25	083810305
61	2"	M10	2,30	25	083810306
77	2 1/2"	M10	2,65	25	083810307
89	3"	M10	2,80	25	083810308
102	3 1/2"	M12	4,50	25	083810309
115	4"	M12	4,90	15	083810310
140	5"	M12	7,65	15	083810312
168	6"	M16	12,80	15	083810315
220	8"	M16	22,60	10	083810320
274	10"	M16	23,80	1	083810374
274	10"	M20	34,00	1	083810375
324	12"	M20	72,50	1	083810386
408	16"	M24	106,50	1	083810508

Robur

Robur

8383C

τετράγωνες βίδες U,
γαλβανισμένες εν θερμώ
Φλαντζωτά παξιμάδια

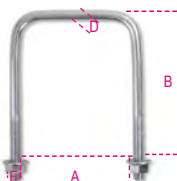

ΔΙΑΘΕΣΙΜΑ ΠΙΣΤΟΠΟΙΗΤΙΚΑ

- Τεχνικές προδιαγραφές προϊόντος
- Έκθεση δοκιμής UNI EN10204 τύπου 2.2

A mm	E mm	B mm	D mm	€	🚚	💻
70	M10	110	8,55	2,25	130	083830070
80	M10	120	8,55	2,60	110	083830080
90	M10	130	8,55	2,80	100	083830090
100	M10	155	8,55	3,35	90	083830100
120	M10	175	8,55	3,90	70	083830120

8383P

πλάκες για τετράγωνες βίδες U
γαλβανισμένες εν θερμώ

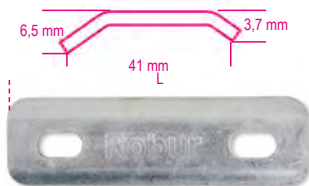

ΔΙΑΘΕΣΙΜΑ ΠΙΣΤΟΠΟΙΗΤΙΚΑ

- Τεχνικές προδιαγραφές προϊόντος
- Έκθεση δοκιμής UNI EN10204 τύπου 2.2

	L mm	€	🚚	💻
8383P 150	150	2,80	150	083830214
8383C/70-80 /90-100				
8383P 170	170	3,35	120	083830217
8383C/100-120				

8515Z

τραβηχτικά συρματόσχοινο για αγροτική χρήση,
γαλβανισμένα



D mm	H mm	L mm	€	🚚	💻
20	25	93	1,45	50	085150002
24,5	30	100	2,05	50	085150003

8515V

τραβηχτικά συρματόσχοινο για αγροτική
χρήση,
γαλβανισμένα και βαμμένα



D mm	H mm	L mm	€	🚚	💻
20	25	93	1,95	50	085150102
24,5	30	100	2,45	50	085150103

8515CH

τραβηχτικά συρματόσχοινο, γαλβανισμένα



L mm	OA mm	OB mm	€	🚚	💻
90	8	7,5	0,70	20	085150901

8531

κλειδιά, γαλβανισμένα εν θερμώ

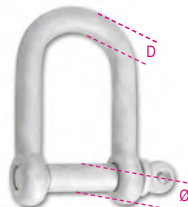

ΔΙΑΘΕΣΙΜΑ ΠΙΣΤΟΠΟΙΗΤΙΚΑ

- Έκθεση δοκιμής UNI EN10204 τύπου 2.2

Ø mm	D mm	WFL kg	€	🚚	💻
20	18	1600	20,20	1	085310018
22	20	2500	29,50	1	085310020

8532

κλειδιά, βαμμένα μαύρα

τετράγωνος πείρος



ΔΙΑΘΕΣΙΜΑ ΠΙΣΤΟΠΟΙΗΤΙΚΑ

- Έκθεση δοκιμής UNI EN10204 τύπου 2.2

Ø mm	D mm	WFL kg	€	🚚	💻
20	20	1600	9,95	1	085320020
22	22	2500	15,20	1	085320022

8535

γάντζοι,

γαλβανισμένοι

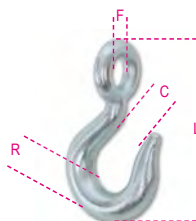

ΔΙΑΘΕΣΙΜΑ ΠΙΣΤΟΠΟΙΗΤΙΚΑ

- Έκθεση δοκιμής UNI EN10204 τύπου 2.2

R mm	C mm	F mm	L mm	€	🚚	💻
26	27,5	34	156	22,60	1	085350006
30	36,5	40	185	31,00	1	085350007

8050 D1÷D45

ασφάλειες και κιτ ανταλλακτικών για γάντζους



	€	🚚	💻
8050D1	8,75	1	080500945
8064S-8065SC/800-8055S/1250			
8050D2	10,20	1	080500946
8064S-8065SC/1000			
8062/1500-8055S/1600			
8050D3	11,00	1	080500947
8064S-8065SC/1600-2000			
8055S/2500-3200			
8050D4	18,30	1	080500948
8064S-8065SC/3200-8055S/5400			
8050D5	21,10	1	080500949
8064S-8065SC/5000-8055S/8000			
8050D6	33,50	1	080500950
8064S/7500-8055S/11500			
8050D11	17,40	1	080500955
8062/2000			
8050D12	19,20	1	080500956
8062/3000			
8050D13	34,50	1	080500957
8062/5000			
8050D22	46,00	1	080500966
8064S/10000			
8055S/16000			
8050D23	63,50	1	080500967
8055S/22000			
8050D24	0,80	1	080500969
8051S/250			
8050D25	0,95	1	080500970
8051S/500			
8050D30	25,50	1	080500975
8061F/8000			
8050D32	35,00	1	080500977
8060/8000			
8050D 33	3,50	1	080500978
8052/800			
8050D 34	3,95	1	080500979
8052/1120			
8050D 35	4,85	1	080500980
8052/2000			
8050D 36	5,30	1	080500981
8052/3150			
8050D 37	6,25	1	080500982
8052/4000			
8050D38	2,30	1	080500983
8060R/1120			
8050D53	3,10	1	080500994
8060R/1500			
8050D39	3,10	1	080500984
8060R/2000			
8050D40	5,45	1	080500985
8060R/3150			
8050D41	8,40	1	080500986
8060R/5300			
8050D42	0,80	1	080500987
8063/800			
8050D43	1,15	1	080500988
8063/1120			
8050D44	1,50	1	080500989
8063/2000			
8050D45	1,85	1	080500990
8063/3150			

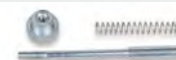

8050D46	2,40	1	080500991
8061R/1120			
8050D47	2,40	1	080500992
8061R/2000			
8050D48	3,25	1	080500993
8061R/3150			
8050D54	3,25	1	080500995
8061R/5300			



8050D49	6,55	1	080500849
8057R - 8058R - 8063SL /1120			
8050D50	7,15	1	080500850
8057R - 8058R - 8063SL /2000			
8050D51	7,80	1	080500851
8057R - 8058R - 8063SL /3150			
8050D52	17,50	1	080500852
8057R - 8058R - 8063SL /5300			

8058R/PS

ΚΙΤ ΠΕΪΡΩΝ ΓΙΑ ΓΑΝΤΖΟΥΣ 8058R-8061R



	∅ mm	€	🔧	🚚
8058R/PS 1,12	6	7,65	1	080580512
8058R/PS 2,0	7-8	8,75	1	080580520
8058R/PS 3,15	10	17,50	1	080580532
8058R/PS 5,3	13	30,00	1	080580553

8060R/PS

ΚΙΤ ΠΕΪΡΩΝ ΓΙΑ ΓΑΝΤΖΟΥΣ 8060R/PS



	∅ mm	€	🔧	🚚
8060R/PS 1,12	6	7,65	1	080600511
8060R/PS 1,5	7	8,75	1	080600515
8060R/PS 2,0	8	8,75	1	080600520
8060R/PS 3,15	10	17,50	1	080600532
8060R/PS 5,3	13	30,00	1	080600553

8135/KIA1

ΚΙΤ ΜΟΧΛΟΣ ΧΕΙΡΙΣΜΟΥ
ΓΙΑ ΤΟΥΣ ΣΦΙΓΚΤΗΡΕΣ ΑΝΨΩΣΗΣ 8135



8135 t	€	🔧	🚚
0,75	19,70	1	081350605
1,00	24,40	1	081350610
2,00	28,00	1	081350615
3,00	34,00	1	081350620
5,00	52,50	1	081350625

Την ευθύνη για τις επισκευές φέρει ο επισκευαστής.

8135/KMO

ΚΙΤ ΕΛΑΤΗΡΙΩΝ ΓΙΑ ΤΟΥΣ ΣΦΙΓΚΤΗΡΕΣ ΑΝΨΩΣΗΣ 8135



8135 t	€	🔧	🚚
0,75	8,70	1	081350655
1,00	12,70	1	081350660
2,00	16,60	1	081350665
3,00	21,40	1	081350670
5,00	31,50	1	081350675

Την ευθύνη για τις επισκευές φέρει ο επισκευαστής.

8143/RKL

ΚΙΤ ΜΕ ΠΑΝΩ ΚΑΙ ΚΑΤΩ ΑΣΦΑΛΕΙΕΣ ΓΑΝΤΖΟΥ
ΓΙΑ ΤΟ ΠΑΛΑΓΚΟ ΑΛΥΣΙΔΑΣ ΧΕΙΡΟΣ 8143



8143 WLL t	€	🔧	🚚
0,5	1,75	1	081430500
1,0	2,05	1	081430501
2,0	3,05	1	081430502
3,0	3,60	1	081430503
5,0	4,20	1	081430504

8143/RPC

ΚΙΤ ΜΕ ΠΕΪΡΟ ΜΠΛΟΚΑΡΙΣΜΑΤΟΣ ΑΛΥΣΙΔΑΣ
ΓΙΑ ΤΟ ΠΑΛΑΓΚΟ ΑΛΥΣΙΔΑΣ ΧΕΙΡΟΣ 8143



8143 WLL t	€	🔧	🚚
0,5	2,10	1	081430510
1,0	2,90	1	081430511
2,0	3,15	1	081430512
3,0	5,10	1	081430513
5,0	5,55	1	081430514

8143/RPF

ΚΙΤ ΜΕ ΠΕΪΡΟ ΜΠΛΟΚΑΡΙΣΜΑΤΟΣ
ΓΙΑ ΤΟ ΠΑΛΑΓΚΟ ΑΛΥΣΙΔΑΣ ΧΕΙΡΟΣ 8143



8143 WLL t	€	🔧	🚚
0,5	0,95	1	081430520
1,0	1,00	1	081430521
2,0	1,45	1	081430522
3,0	1,15	1	081430523
5,0	1,75	1	081430524

8143/RKCI

ΚΙΤ ΜΕ ΚΑΤΩ ΚΟΡΜΟ ΓΑΝΤΖΟΥ
ΓΙΑ ΤΟ ΠΑΛΑΓΚΟ ΑΛΥΣΙΔΑΣ ΧΕΙΡΟΣ 8143



8143 WLL t	€	🔧	🚚
0,5	13,70	1	081430560
1,0	18,00	1	081430561
2,0	33,50	1	081430562
3,0	110,00	1	081430563
5,0	151,50	1	081430564

8146/RK

ΚΛΕΙΔΑΡΙΕΣ ΑΣΦΑΛΕΙΑΣ, ΠΕΪΡΟΙ ΚΑΙ ΤΕΡΜΑΤΙΚΑ
ΓΙΑ ΤΟ ΠΑΛΑΓΚΟ ΑΛΥΣΙΔΩΝ ΜΕ ΒΡΑΧΙΟΝΑ 8146C-8146



8146C WLL t	€	🔧	🚚
0,25	6,85	1	081460902

8146/RKL

ΚΙΤ ΜΕ ΠΑΝΩ ΚΑΙ ΚΑΤΩ ΑΣΦΑΛΕΙΕΣ ΓΑΝΤΖΟΥ
ΓΙΑ ΤΟ ΠΑΛΑΓΚΟ ΑΛΥΣΙΔΑΣ ΜΕ ΒΡΑΧΙΟΝΑ 8146



8146 WLL t	€	🔧	🚚
0,75	2,05	1	081460500
1,5	2,35	1	081460501
3,0	3,60	1	081460502
6,0	4,10	1	081460503

8146/RPC

ΚΙΤ ΜΕ ΠΕΪΡΟ ΜΠΛΟΚΑΡΙΣΜΑΤΟΣ ΑΛΥΣΙΔΑΣ
ΓΙΑ ΤΟ ΠΑΛΑΓΚΟ ΑΛΥΣΙΔΑΣ ΜΕ ΒΡΑΧΙΟΝΑ 8146



8146 WLL t	€	🔧	🚚
0,75	2,10	1	081460510
1,5	3,15	1	081460511
3,0	3,30	1	081460512
6,0	3,30	1	081460513

8146/RKFC

ΚΙΤ ΜΕ ΠΕΪΡΟ ΜΠΛΟΚΑΡΙΣΜΑΤΟΣ
ΓΙΑ ΤΟ ΠΑΛΑΓΚΟ ΑΛΥΣΙΔΑΣ ΜΕ ΒΡΑΧΙΟΝΑ 8146



8146 WLL t	€	🔧	🚚
0,75	5,60	1	081460520
1,5	7,20	1	081460521
3,0	7,70	1	081460522
6,0	9,05	1	081460523

 **Robur**

 **Robur**



8146/RKCI

κιτ με κάτω κορμό γάντζου
για το παλάγκο αλυσίδας με βραχίονα 8146



8146 WLL t	€	📦	🚚
0,75	15,60	1	081460560
1,5	33,50	1	081460561
3,0	110,00	1	081460562
6,0	207,50	1	081460563

8148/RA

τραβέρσα για χειροκίνητο παλάγκο με
συρματόσχοινο 8148



8148 t	€	📦	🚚
0,8	24,90	1	081480900
1,6	33,50	1	081480901
3,2	43,50	1	081480902

8148/RKS

σετ 3 πείρων διάτμησης υπερφόρτωσης
για χειροκίνητο παλάγκο με συρματόσχοινο
8148



8148 t	€	📦	🚚
0,8	4,60	1	081480903
1,6 - 3,2	5,75	1	081480904

8148/RKCM

σετ 2 καπάκια λαβής
για χειροκίνητο παλάγκο με συρματόσχοινο
8148



8148/RKCM	€	📦	🚚
	2,10	1	081480905

8148/RKCL

σετ 2 καπάκια μοχλού
για χειροκίνητο παλάγκο με συρματόσχοινο
8148



8148/RKCL	€	📦	🚚
	2,20	1	081480906

8148/RP

πείροι αγκύρωσης
για χειροκίνητο παλάγκο με συρματόσχοινο
8148



8148 t	€	📦	🚚
0,8	19,10	1	081480907
1,6	25,50	1	081480908
3,2	32,50	1	081480909

8148/RKG

σετ 2 προστατευτικών θηκών
για χειροκίνητο παλάγκο με συρματόσχοινο
8148



8148 t	€	📦	🚚
0,8	19,70	1	081480910
1,6	22,50	1	081480911
3,2	23,70	1	081480912



8149

αλυσίδες για το παλάγκο

CE

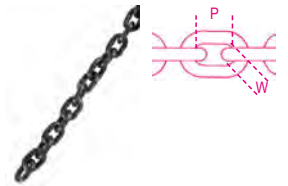

EN 818-7

ΤΕΧΝΙΚΑ ΧΑΡΑΚΤΗΡΙΣΤΙΚΑ

- συντελεστής ασφαλείας: 4
- θερμική κατεργασία: σκλήρυνση και επαναφορά
- κωδικός ιχνηλασιμότητας ΕΡΓΑΣΤΗΡΙΑΚΕΣ ΔΟΚΙΜΕΣ
- χημική ανάλυση
- μεταλλογραφική ανάλυση
- δοκιμή εφελκυσμού
- ΔΙΑΘΕΣΙΜΑ ΠΙΣΤΟΠΟΙΗΤΙΚΑ
- Τεχνικές προδιαγραφές προϊόντος
- Έκθεση δοκιμής UNI EN10204 τύπου 2.2
- CE Δήλωση Συμμόρφωσης

📦	WLL	P	W	€/m	📦	🚚
Ø mm	Kg	mm	min			
4	500	12	4,8	18,80	1	081490012
5	800	15	6,0	23,20	1	081490015
6	1100	18	7,2	26,00	1	081490018
6,3	1200	19	7,6	29,00	1	081490019
8	2000	24	9,6	39,00	1	081490024
10	3200	30	12	60,50	1	081490030

8149CM

αλυσίδες για το παλάγκο αλυσίδων χειρός
8143



📦	B	t	€/m	📦	🚚
Ø mm	mm	mm			
4,8	8,2	22,2	6,00	1	081490901

* ΠΡΟΣΟΧΗ: Το προϊόν παραδίδεται σε ένα μήκος αλυσίδας, εκτός εάν ορίζεται διαφορετικά κατά την παραγγελία!

8149CM/RA

ανταλλακτικός συγκολλημένος δακτύλιος
για παλάγκο αλυσίδων χειρός 8143



L	📦	B	€	📦	🚚
m	Ø mm	mm			
3	4,8	8,2	76,00	1	081490903
6	4,8	8,2	115,50	1	081490906



Σε αντίθεση με το χάλυβα γενικής χρήσης (AISI 304), ο χάλυβας AISI 316, όπως επιλέγεται από τη Beta, παρέχει υψηλή αντοχή στις καιρικές συνθήκες, καθώς και στη διάβρωση από αλατούχα και οργανικά οξέα. Ο ανοξείδωτος χάλυβας AISI 316 έχει υψηλή περιεκτικότητα σε:

- Χρώμιο (σχηματίζει ένα επιφανειακό φιλμ που προστατεύει το υποκείμενο υλικό από την οξείδωση),
- Μολυβδαίνιο (αυξάνει την αντοχή στη διάβρωση από χλωριούχα άλατα, π.χ. θαλασσινό νερό και προϊόντα απόψυξης),
- Νικέλιο (επιτρέπει τη διατήρηση της σταθερότητας του χαλύβδινου σκελετού στο χρόνο).

Επιπλέον, η χαμηλή περιεκτικότητα σε άνθρακα καθιστά αυτόν τον χάλυβα πιο ανθεκτικό στη διάβρωση μεταξύ των κόκκων (ένας ιδιαίτερος τύπος διάβρωσης που δύσκολα μπορεί να ανιχνευθεί στην επιφάνεια του εξαρτήματος και μπορεί να προκαλέσει ξαφνικές θραύσεις σε διαβρωτικά περιβάλλοντα).

Ο χάλυβας AISI 316 μπορεί να καυχάται για ορισμένα πρόσθετα χαρακτηριστικά: καθαρίζεται εύκολα, έχει εξαιρετικό συντελεστή υγιεινής, μη μαγνητικές ιδιότητες και καλές μηχανικές επιδόσεις σε χαμηλές θερμοκρασίες.

Αναμφίβολα, η ομοιομορφία, σταθερή ποιότητα ήταν, και εξακολουθεί να είναι, ο κύριος παράγοντας αξιοπιστίας των προϊόντων ανοξείδωτου χάλυβα της Robur, καθώς διασφαλίζει την επίτευξη των ίδιων επιπέδων απόδοσης για όλες τις παρτίδες παραγωγής - χθες όπως και σήμερα και αύριο

8205

εντατήρες με δύο μάτια
ανοξείδωτος χάλυβας AISI 316

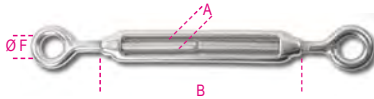

ΕΡΓΑΣΤΗΡΙΑΚΕΣ ΔΟΚΙΜΕΣ

- χημική ανάλυση
 - δοκιμή εφελκυσμού
- ΔΙΑΘΕΣΙΜΑ ΠΙΣΤΟΠΟΙΗΤΙΚΑ**
- Τεχνικές προδιαγραφές προϊόντος
 - Έκθεση δοκιμής UNI EN10204 τύπου 2.2

A mm	B mm	ØF mm	WFL kg	€	📦	🚚
M4	62	8	75	6,55	10	082050204
M5	72	11	115	7,85	10	082050205
M6	92	12	160	10,40	8	082050206
M8	122	14	300	16,00	8	082050208
M10	150	16	470	24,10	4	082050210
M12	201	18	690	41,00	1	082050212
M14	225	22	940	102,50	1	082050214
M16	244	26	1290	104,50	1	082050216
M20	295	29	2130	151,00	1	082050220
M24	350	33	3000	346,00	1	082050224

8206

εντατήρες με ένα μάτι και ένα γάντζο
ανοξείδωτος χάλυβας AISI 316

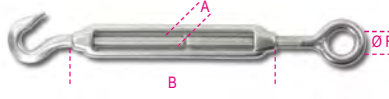

ΕΡΓΑΣΤΗΡΙΑΚΕΣ ΔΟΚΙΜΕΣ

- χημική ανάλυση
 - δοκιμή εφελκυσμού
- ΔΙΑΘΕΣΙΜΑ ΠΙΣΤΟΠΟΙΗΤΙΚΑ**
- Τεχνικές προδιαγραφές προϊόντος
 - Έκθεση δοκιμής UNI EN10204 τύπου 2.2

A mm	B mm	ØF mm	WFL kg	€	📦	🚚
M5	72	11	25	7,95	10	082060205
M6	92	12	45	11,00	5	082060206
M8	122	14	95	16,80	5	082060208
M10	150	16	140	25,50	1	082060210
M12	201	18	300	42,50	1	082060212
M14	225	22	420	103,00	1	082060214
M16	244	26	570	105,00	1	082060216
M20	295	29	875	153,50	1	082060220

8209

εντατήρες με δυο σιαγόνες
ανοξείδωτος χάλυβας AISI 316

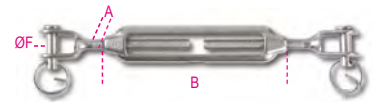

ΕΡΓΑΣΤΗΡΙΑΚΕΣ ΔΟΚΙΜΕΣ

- χημική ανάλυση
 - δοκιμή εφελκυσμού
- ΔΙΑΘΕΣΙΜΑ ΠΙΣΤΟΠΟΙΗΤΙΚΑ**
- Τεχνικές προδιαγραφές προϊόντος
 - Έκθεση δοκιμής UNI EN10204 τύπου 2.2

A mm	B mm	ØF mm	WFL kg	€	📦	🚚
M5	72	5	115	14,10	5	082090205
M6	92	6	160	16,60	5	082090206
M8	122	8	300	23,80	5	082090208
M10	150	10	470	39,00	1	082090210
M12	201	12	690	63,00	1	082090212
M14	225	14	940	85,00	1	082090214
M16	244	16	1290	128,00	1	082090216
M20	295	20	2130	225,00	1	082090220
M24	350	24	3060	547,00	1	082090224

ειδικές συσκευασίες



A mm	B mm	📦	€	🚚
M4	62	5	37,00	1 082050704
M5	72	5	44,50	1 082050705
M6	92	4	47,00	1 082050706
M8	122	4	72,00	1 082050708
M10	150	2	54,50	1 082050710

8207

εντατήρες με δύο γάντζους
ανοξείδωτος χάλυβας AISI 316

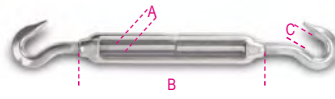

ΕΡΓΑΣΤΗΡΙΑΚΕΣ ΔΟΚΙΜΕΣ

- χημική ανάλυση
 - δοκιμή εφελκυσμού
- ΔΙΑΘΕΣΙΜΑ ΠΙΣΤΟΠΟΙΗΤΙΚΑ**
- Τεχνικές προδιαγραφές προϊόντος
 - Έκθεση δοκιμής UNI EN10204 τύπου 2.2

A mm	B mm	C mm	WFL kg	€	📦	🚚
M5	72	9	25	8,45	10	082070205
M6	92	9	45	11,10	5	082070206
M8	122	10	95	17,10	5	082070208
M10	150	12	140	26,00	1	082070210
M12	201	14	300	43,00	1	082070212
M14	225	15	420	104,50	1	082070214
M16	244	16	570	108,50	1	082070216
M20	295	19	875	159,00	1	082070220

8210

εντατήρες για ξάρτια με δύο σιαγόνες
ανοξείδωτος χάλυβας AISI 316

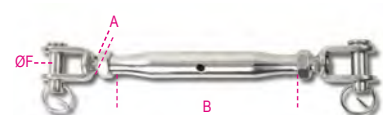

ΕΡΓΑΣΤΗΡΙΑΚΕΣ ΔΟΚΙΜΕΣ

- χημική ανάλυση
 - δοκιμή εφελκυσμού
- ΔΙΑΘΕΣΙΜΑ ΠΙΣΤΟΠΟΙΗΤΙΚΑ**
- Τεχνικές προδιαγραφές προϊόντος
 - Έκθεση δοκιμής UNI EN10204 τύπου 2.2

A mm	B mm	ØF mm	WFL kg	€	📦	🚚
M5	81	5	115	17,70	3	082100205
M6	92	6	160	21,40	3	082100206
M8	112	8	300	31,00	1	082100208
M10	121	10	470	48,50	1	082100210
M12	150	12	690	80,50	1	082100212
M14	169	14	940	104,50	1	082100214
M16	190	16	1290	154,50	1	082100216
M20	220	20	2130	269,00	1	082100220



8210FTP

βίδες στερέωσης με σταθερή σιαγόνα και ακροδέκτη τοποθέτησης με πρέσα κορμοί σωληνωτών εντατήρων AISI 316 Ανοξείδωτος χάλυβας Χάλυβας με νικέλιο, χρώμιο και μολυβδαίνιο για αυξημένη αντοχή στη διάβρωση.

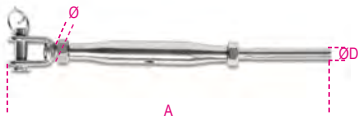

ΕΡΓΑΣΤΗΡΙΑΚΕΣ ΔΟΚΙΜΕΣ

- χημική ανάλυση
- δοκιμή εφελκυσμού
- ΔΙΑΘΕΣΙΜΑ ΠΙΣΤΟΠΟΙΗΤΙΚΑ
- Τεχνικές προδιαγραφές προϊόντος
- Έκθεση δοκιμής UNI EN10204 τύπου 2.2

Ø mm	A mm	ØD mm	WFL kg	€		
M5	159	2,70	150	19,80	2	082100605
M6	179	3,30	250	23,40	2	082100606
M8	216	4,30	350	32,00	1	082100608
M10	241	5,30	550	49,00	1	082100610
M12	300	6,30	1000	71,50	1	082100612
M14	345	7,30	1350	108,50	1	082100614
M16	383	8,30	1625	157,50	1	082100616
M20	484	10,50	2125	268,00	1	082100620

8201T

κορμοί πίτες AISI 316



ΕΡΓΑΣΤΗΡΙΑΚΟΙ ΕΛΕΓΧΟΙ

- χημική ανάλυση
- δοκιμή εφελκυσμού
- ΔΙΑΘΕΣΙΜΑ ΠΙΣΤΟΠΟΙΗΤΙΚΑ
- Τεχνικές προδιαγραφές προϊόντος
- Έκθεση Δοκιμής UNI EN10204 τύπου 2.2

Ø mm	Ø "	WFL kg	L mm	€		
M6	1/4	160	95	3,95	5	082010406
M8	5/16	300	105	5,80	5	082010408
M10	3/8	470	125	9,75	3	082010410
M12	1/2	690	150	17,10	3	082010412
M14	9/16	940	165	18,20	1	082010414
M16	5/8	1290	190	31,00	1	082010416
M20	3/4	2130	210	46,50	1	082010420

8210F

σιαγόνες εντατήρα, ανοξείδωτος χάλυβας AISI 316

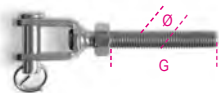

ΕΡΓΑΣΤΗΡΙΑΚΕΣ ΔΟΚΙΜΕΣ

- χημική ανάλυση
- δοκιμή εφελκυσμού
- ΔΙΑΘΕΣΙΜΑ ΠΙΣΤΟΠΟΙΗΤΙΚΑ
- Τεχνικές προδιαγραφές προϊόντος
- Έκθεση δοκιμής UNI EN10204 τύπου 2.2

Ø mm	Ø "	G mm	WFL kg	€		
M5	3/16	38,5	115	5,85	4	082100305
M6	1/4	49	160	6,55	4	082100306
M8	5/16	56	300	9,55	4	082100308
M10	3/8	61	470	16,30	2	082100310
M12	1/2	81	690	25,50	2	082100312
M14	9/16	93	940	40,50	2	082100314

σιαγόνες εντατήρα, δεξιόστροφες - γαλβανισμένες

Ø mm	Ø "	G mm	WFL kg	€		
M5	3/16	38,5	115	5,85	4	082100405
M6	1/4	49	160	6,55	4	082100406
M8	5/16	56	300	9,55	4	082100408
M10	3/8	61	470	16,30	2	082100410
M12	1/2	81	690	25,50	2	082100412
M14	9/16	93	940	41,50	2	082100414

8248

άξονες με μάτι, ανοξείδωτος χάλυβας 316L, δεξιόστροφο σπειρώμα



UNI 6058

ΔΙΑΘΕΣΙΜΑ ΠΙΣΤΟΠΟΙΗΤΙΚΑ

- Τεχνικές προδιαγραφές προϊόντος
- Έκθεση Δοκιμής UNI EN10204 τύπου 2.2

ØxL mm	F mm	€		
8X120	6	7,65	1	082480008
10x80	8	10,30	1	082480010
10x130	8	13,80	1	082480012
12x95	10	15,60	1	082480016
12x125	10	18,60	1	082480018

8249

μάτια με βίδα για δέσιμο ανοξείδωτος χάλυβας AISI 316



ΕΡΓΑΣΤΗΡΙΑΚΕΣ ΔΟΚΙΜΕΣ

- χημική ανάλυση
- δοκιμή εφελκυσμού
- ΔΙΑΘΕΣΙΜΑ ΠΙΣΤΟΠΟΙΗΤΙΚΑ
- Τεχνικές προδιαγραφές προϊόντος
- Έκθεση δοκιμής UNI EN10204 τύπου 2.2

A mm	WFL kg	D mm	€		
M5	100	50	2,85	10	082490205
M6	160	55	3,60	10	082490206
M8	300	60	5,75	5	082490208
M10	470	80	10,30	5	082490210
M12	690	120	17,90	2	082490212

8249G

γάντζοι πρόσδεσης AISI 316



ΕΡΓΑΣΤΗΡΙΑΚΟΙ ΕΛΕΓΧΟΙ

- χημική ανάλυση
- δοκιμή εφελκυσμού
- ΔΙΑΘΕΣΙΜΑ ΠΙΣΤΟΠΟΙΗΤΙΚΑ
- Τεχνικές προδιαγραφές προϊόντος
- Έκθεση Δοκιμής UNI EN10204 τύπου 2.2

A mm	E mm	ØF mm	WFL kg	€		
M5	39	9	25	1,35	5	082490305
M6	43	10,5	45	1,65	5	082490306
M8	57	14,5	95	2,85	3	082490308

8216

δεσμάτα συρματόσχοινο ανοξείδωτος χάλυβας AISI 316

CE

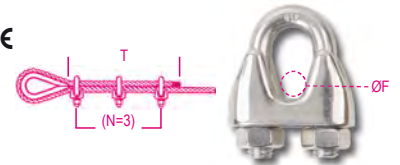

ΕΡΓΑΣΤΗΡΙΑΚΕΣ ΔΟΚΙΜΕΣ

- χημική ανάλυση
- δοκιμή ροπή στρέψης
- ΔΙΑΘΕΣΙΜΑ ΠΙΣΤΟΠΟΙΗΤΙΚΑ
- Τεχνικές προδιαγραφές προϊόντος
- Έκθεση δοκιμής UNI EN10204 τύπου 2.2
- Πιστοποιητικό Συμμόρφωσης CE

ØF mm	"	T	N	€		
2	5/64	80	3	3,30	20	082160202
3	1/8	80	3	3,35	20	082160203
4	5/32	80	3	3,80	20	082160204
5	3/16	110	3	4,25	20	082160205
6	1/4	120	5	4,80	10	082160206
8	5/16	210	5	6,35	10	082160208
10	3/8	240	5	8,85	8	082160210
12-13	1/2	300	5	12,30	5	082160213
16	5/8	335	5	18,20	5	082160216
20	3/4	540	5	23,00	5	082160220
22	7/8	595	7	37,00	3	082160222

ειδικές συσκευασίες



ØF mm	"	€		
2	5/64	37,50	1	082160702
3	1/8	38,00	1	082160703
4	5/32	42,50	1	082160704
5	3/16	48,00	1	082160705
6	1/4	27,00	1	082160706
8	5/16	35,50	1	082160708
10	3/8	40,00	1	082160710

Ειδικά δωρεάν κουτιά



ØF mm	€			
2	4	14,00	1	082169402
3	4	14,10	1	082169403
4	4	15,80	1	082169404
5	2	9,55	1	082169405
6	2	10,80	1	082169406
8	2	14,00	1	082169408
10	2	18,90	1	082169410



8220

αμύδαλα
ανοξείδωτος χάλυβας AISI 316

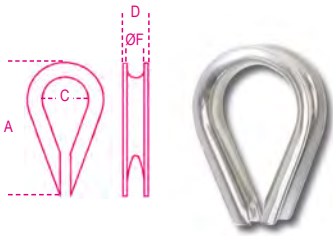

ΕΡΓΑΣΤΗΡΙΑΚΕΣ ΔΟΚΙΜΕΣ

- χημική ανάλυση
- ΔΙΑΘΕΣΙΜΑ ΠΙΣΤΟΠΟΙΗΤΙΚΑ
- Τεχνικές προδιαγραφές προϊόντος
- Έκθεση δοκιμής UNI EN10204 τύπου 2.2

ø F mm	D mm	A mm	C mm	€	📦	🚚
2	4,5	21	7,5	1,10	15	082200202
3	6	24	10	1,20	15	082200203
4	6,6	28	11	1,35	10	082200204
5	8,5	30	13	1,65	10	082200205
6	10	37	15	1,85	10	082200206
8	12,5	51	23	2,90	5	082200208
10	14,6	56	27	3,60	5	082200210
12	18	68	32	4,90	5	082200212
14	19	69	34	6,35	5	082200214
16	22	83	37	7,15	5	082200216
18	23	81	38	8,45	1	082200218
20	27,8	105	45	9,95	1	082200220
22	29,6	112	45	12,90	1	082200222

8225

κλειδιά ίσια
ανοξείδωτος χάλυβας AISI 316



ΕΡΓΑΣΤΗΡΙΑΚΕΣ ΔΟΚΙΜΕΣ

- χημική ανάλυση
- δοκιμή εφελκυσμού
- ΔΙΑΘΕΣΙΜΑ ΠΙΣΤΟΠΟΙΗΤΙΚΑ
- Τεχνικές προδιαγραφές προϊόντος
- Έκθεση δοκιμής UNI EN10204 τύπου 2.2

ø D mm	A mm	WFL kg	€	📦	🚚	
4	5/32	8	50	3,45	20	082250204
5	3/16	11	70	3,85	20	082250205
6	1/4	13	100	4,15	10	082250206
8	5/16	17	250	6,80	10	082250208
10	3/8	21	400	9,75	8	082250210
12	1/2	25	600	16,00	3	082250212
16	5/8	32	1000	35,00	1	082250216
19	3/4	38	1600	58,50	1	082250219
22	7/8	43	2000	91,00	1	082250222
25	1	46	2800	133,50	1	082250225

ειδικές συσκευασίες



ø D mm	A mm	WFL kg	€	📦	🚚
4	5/32	10	39,00	1	082250704
5	3/16	10	43,00	1	082250705
6	1/4	5	23,40	1	082250706
8	5/16	5	38,00	1	082250708
10	3/8	4	43,50	1	082250710

8227

κλειδιά ίσια, μακριά
ανοξείδωτος χάλυβας AISI 316



ΕΡΓΑΣΤΗΡΙΑΚΕΣ ΔΟΚΙΜΕΣ

- χημική ανάλυση
- δοκιμή εφελκυσμού
- ΔΙΑΘΕΣΙΜΑ ΠΙΣΤΟΠΟΙΗΤΙΚΑ
- Τεχνικές προδιαγραφές προϊόντος
- Έκθεση δοκιμής UNI EN10204 τύπου 2.2

ø D mm	A mm	WFL kg	€	📦	🚚	
4	5/32	8	50	2,90	10	082270204
5	3/16	10	70	3,35	10	082270205
6	1/4	13,5	100	4,25	5	082270206
8	5/16	17	250	7,00	5	082270208
10	3/8	21	400	11,50	2	082270210
12	1/2	25	600	18,30	1	082270212

8228

κλειδιά στρόγγυλα
ανοξείδωτος χάλυβας AISI 316

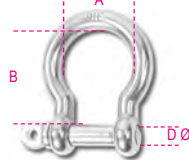

ΕΡΓΑΣΤΗΡΙΑΚΕΣ ΔΟΚΙΜΕΣ

- χημική ανάλυση
- δοκιμή εφελκυσμού
- ΔΙΑΘΕΣΙΜΑ ΠΙΣΤΟΠΟΙΗΤΙΚΑ
- Τεχνικές προδιαγραφές προϊόντος
- Έκθεση δοκιμής UNI EN10204 τύπου 2.2

ø D mm	A mm	B mm	WFL kg	€	📦	🚚
4	13	20	60	2,65	10	082280204
5	17	23	80	3,05	10	082280205
6	20	27	100	3,45	10	082280206
8	28	36	200	5,55	5	082280208
10	36	44	300	8,85	5	082280210
12	41	53	500	14,20	5	082280212
16	54	74	800	31,00	1	082280216
19	66	86	1100	56,50	1	082280219

8240F

μάτια ανύψωσης με βίδα, ΣΦΥΡΗΛΑΤΑ
ανοξείδωτος χάλυβας A4

CE



ΤΕΧΝΙΚΑ ΧΑΡΑΚΤΗΡΙΣΤΙΚΑ

- συντελεστής ασφαλείας: 6
- κωδικός ιχνηλασιμότητας
- ΕΡΓΑΣΤΗΡΙΑΚΕΣ ΔΟΚΙΜΕΣ
- χημική ανάλυση
- μεταλλογραφική ανάλυση
- δοκιμή εφελκυσμού
- ΔΙΑΘΕΣΙΜΑ ΠΙΣΤΟΠΟΙΗΤΙΚΑ
- Τεχνικές προδιαγραφές προϊόντος
- Έκθεση δοκιμής UNI EN10204 τύπου 2.2
- Πιστοποιητικό ελέγχου UNI EN10204 τύπου 3.1
- CE Δήλωση Συμμόρφωσης

ø mm	WLL kg	€	📦	🚚	
M6	1,0	120	7,95	4	082400406
* M8	1,25	200	8,85	4	082400408
* M10	1,5	400	15,00	4	082400410
* M12	1,75	600	24,20	4	082400412
* M14	2	1000	39,00	2	082400414
* M16	2	1200	39,00	2	082400416
* M20	2,5	2000	63,00	2	082400420
* M24	3	2700	119,00	2	082400424
* M30	3,5	4000	264,00	1	082400430

8240

μάτια με βίδα
ανοξείδωτος χάλυβας AISI 316



ΕΡΓΑΣΤΗΡΙΑΚΕΣ ΔΟΚΙΜΕΣ

- χημική ανάλυση
- δοκιμή εφελκυσμού
- ΔΙΑΘΕΣΙΜΑ ΠΙΣΤΟΠΟΙΗΤΙΚΑ
- Τεχνικές προδιαγραφές προϊόντος
- Έκθεση δοκιμής UNI EN10204 τύπου 2.2

A mm	B mm	ø C mm	WFL kg	€	📦	🚚
M6	41	15	90	2,30	10	082400206
M8	50	20	140	3,40	10	082400208
M10	62	25	230	6,85	5	082400210
M12	74	30	340	11,50	5	082400212

8242F

μάτια ανύψωσης με παξιμάδι, ΣΦΥΡΗΛΑΤΑ ανοξείδωτος χάλυβας A4

CE



ΤΕΧΝΙΚΑ ΧΑΡΑΚΤΗΡΙΣΤΙΚΑ

- συντελεστής ασφαλείας: 6
- κωδικός ιχνηλασιμότητας ΕΡΓΑΣΤΗΡΙΑΚΕΣ ΔΟΚΙΜΕΣ
- χημική ανάλυση
- μεταλλογραφική ανάλυση
- δοκιμή εφελκυσμού
- ΔΙΑΘΕΣΙΜΑ ΠΙΣΤΟΠΟΙΗΤΙΚΑ
- Τεχνικές προδιαγραφές προϊόντος
- Έκθεση δοκιμής UNI EN10204 τύπου 2.2
- Πιστοποιητικό ελέγχου UNI EN10204 τύπου 3.1
- CE Δήλωση Συμμόρφωσης

Ø mm	WLL kg	€	📦	🖨️	
M6	1,0	120	7,95	4	082420406
* M8	1,25	200	8,85	4	082420408
* M10	1,5	400	15,00	4	082420410
* M12	1,75	600	24,20	4	082420412
* M14	2	1000	39,00	2	082420414
* M16	2	1200	39,00	2	082420416
* M20	2,5	2000	63,00	2	082420420
* M24	3	2700	119,00	2	082420424
* M30	3,5	4000	264,00	1	082420430

8242

μάτια με παξιμάδι ανοξείδωτος χάλυβας AISI 316



A mm	B mm	Ø C mm	WFL kg	€	📦	🖨️
M6	27	15	90	2,30	10	082420206
M8	36	20	140	3,40	10	082420208
M10	45	25	230	6,85	5	082420210
M12	55	30	340	11,50	5	082420212

8274

κρίκοι αυτόματοι ανοξείδωτος χάλυβας AISI 316

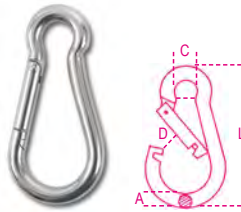

ΕΡΓΑΣΤΗΡΙΑΚΕΣ ΔΟΚΙΜΕΣ

- χημική ανάλυση
- δοκιμή εφελκυσμού
- ΔΙΑΘΕΣΙΜΑ ΠΙΣΤΟΠΟΙΗΤΙΚΑ
- Τεχνικές προδιαγραφές προϊόντος
- Έκθεση δοκιμής UNI EN10204 τύπου 2.2

Ø A x L mm	Ø C mm	D mm	WFL kg	€	📦	🖨️
4,5x40	6,5	6	20	3,10	20	082740204
5x50	7	6,5	30	3,10	20	082740205
6x60	8,5	7,5	40	3,30	10	082740206
7x70	10	9	60	3,95	10	082740207
8x80	12	10	75	5,30	10	082740208
9x90	12,5	10,5	100	7,25	10	082740209
10x100	15	13	120	9,00	8	082740210
11x120	19	18	140	12,90	1	082740211
12x140	22	21	140	17,60	1	082740212
13x160	22	26	200	22,10	1	082740213

ΕΙΔΙΚΕΣ ΣΥΣΚΕΥΑΣΙΕΣ



Ø A x L mm	Ø C mm	📦	€	🖨️	
4,5x40	6,5	10	35,00	1	082740704
5x50	7	10	35,00	1	082740705
6x60	8,5	5	18,60	1	082740706
7x70	10	5	22,20	1	082740707
8x80	12	5	30,00	1	082740708
9x90	12,5	5	40,50	1	082740709
10x100	15	4	40,50	1	082740710

8274A

κρίκοι αυτόματοι AISI 316

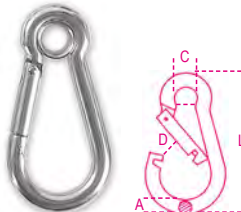

ΕΡΓΑΣΤΗΡΙΑΚΟΙ ΕΛΕΓΧΟΙ

- χημική ανάλυση
- δοκιμή εφελκυσμού
- ΔΙΑΘΕΣΙΜΑ ΠΙΣΤΟΠΟΙΗΤΙΚΑ
- Τεχνικές προδιαγραφές προϊόντος
- Έκθεση Δοκιμής UNI EN10204 τύπου 2.2

Ø A x L mm	Ø C mm	D mm	WFL kg	€	📦	🖨️
5x50	6,5	7	30	3,05	10	082740405
6x60	7,5	7,5	40	3,70	5	082740406
8x80	9,5	10	75	6,10	5	082740408

8274G

κρίκοι αυτόματοι με παξιμάδι ανοξείδωτος χάλυβας AISI 316

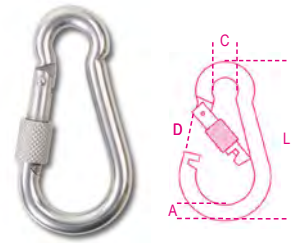

ΕΡΓΑΣΤΗΡΙΑΚΕΣ ΔΟΚΙΜΕΣ

- χημική ανάλυση
- δοκιμή εφελκυσμού
- ΔΙΑΘΕΣΙΜΑ ΠΙΣΤΟΠΟΙΗΤΙΚΑ
- Τεχνικές προδιαγραφές προϊόντος
- Έκθεση δοκιμής UNI EN10204 τύπου 2.2

Ø A x L mm	Ø C mm	D mm	WFL kg	€	📦	🖨️
6x60	8,5	6,5	40	4,05	5	082740306
8x80	12	8,5	75	7,30	5	082740308
10x100	15	12	120	14,00	3	082740310

8276

κρίκοι αυτόματοι ασύμμετροι ανοξείδωτος χάλυβας AISI 316

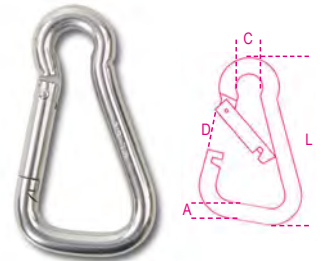

ΕΡΓΑΣΤΗΡΙΑΚΕΣ ΔΟΚΙΜΕΣ

- χημική ανάλυση
- δοκιμή εφελκυσμού
- ΔΙΑΘΕΣΙΜΑ ΠΙΣΤΟΠΟΙΗΤΙΚΑ
- Τεχνικές προδιαγραφές προϊόντος
- Έκθεση δοκιμής UNI EN10204 τύπου 2.2

Ø A x L mm	Ø C mm	D mm	WFL kg	€	📦	🖨️
6x60	8,5	10	40	3,70	5	082760206
8x80	12	14	75	6,35	5	082760208
10x100	15	18	120	11,20	3	082760210

 Robur

 Robur

8276G

κρίκοι αυτόματοι ασύμμετροι με παξιμάδι ανοξείδωτος χάλυβας AISI 316

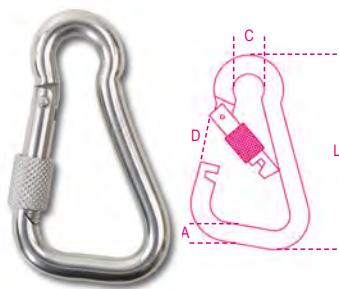

ΕΡΓΑΣΤΗΡΙΑΚΕΣ ΔΟΚΙΜΕΣ

- χημική ανάλυση
 - δοκιμή εφελκυσμού
- ΔΙΑΘΕΣΙΜΑ ΠΙΣΤΟΠΟΙΗΤΙΚΑ**
- Τεχνικές προδιαγραφές προϊόντος
 - Έκθεση δοκιμής UNI EN10204 τύπου 2.2

ø A x L mm	ø C mm	D mm	WFL kg	€	📄	📄
6x60	8,5	9	40	4,70	3	082760306
8x80	12	12,5	75	8,45	3	082760308
10x100	15	16	120	15,40	3	082760310

8278

κρίκοι αυτόματοι τραπεζοειδείς ανοξείδωτος χάλυβας AISI 316

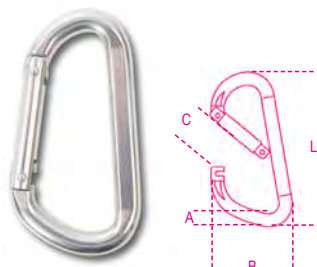

ΕΡΓΑΣΤΗΡΙΑΚΕΣ ΔΟΚΙΜΕΣ

- χημική ανάλυση
 - δοκιμή εφελκυσμού
- ΔΙΑΘΕΣΙΜΑ ΠΙΣΤΟΠΟΙΗΤΙΚΑ**
- Τεχνικές προδιαγραφές προϊόντος
 - Έκθεση δοκιμής UNI EN10204 τύπου 2.2

ø A x L mm	B mm	C mm	WFL kg	€	📄	📄
8x80	45	14	75	14,20	3	082780208
10x100	55	16	120	22,10	3	082780210

Robur

8280

κρίκοι με βιδωτό κλείσιμο ανοξείδωτος χάλυβας AISI 316

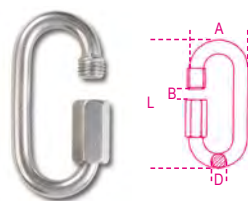

ΕΡΓΑΣΤΗΡΙΑΚΕΣ ΔΟΚΙΜΕΣ

- χημική ανάλυση
 - δοκιμή εφελκυσμού
- ΔΙΑΘΕΣΙΜΑ ΠΙΣΤΟΠΟΙΗΤΙΚΑ**
- Τεχνικές προδιαγραφές προϊόντος
 - Έκθεση δοκιμής UNI EN10204 τύπου 2.2

ø D x L mm	A mm	B mm	WFL kg	€	📄	📄
3,5x35	17	5	20	3,65	10	082800203
4x40	19	6	30	3,85	10	082800204
5x50	23	7	50	4,70	5	082800205
6x60	26	8	60	5,55	5	082800206
7x70	30	9	100	6,35	5	082800207
8x80	33	10	140	8,95	2	082800208
10x90	40	12	220	14,60	2	082800210
12x100	47	14	300	22,10	1	082800212

8250

γάντζοι που ασφαλίζουν με μάτι ανοξείδωτος χάλυβας AISI 316



ΕΡΓΑΣΤΗΡΙΑΚΕΣ ΔΟΚΙΜΕΣ

- χημική ανάλυση
 - δοκιμή εφελκυσμού
- ΔΙΑΘΕΣΙΜΑ ΠΙΣΤΟΠΟΙΗΤΙΚΑ**
- Τεχνικές προδιαγραφές προϊόντος
 - Έκθεση δοκιμής UNI EN10204 τύπου 2.2

L mm	A mm	ø B mm	WFL kg	€	📄	📄
50	25	8	40	4,55	5	082500205
70	31	12,5	90	6,95	5	082500207
100	47	20	190	11,20	2	082500210

8264

γάντζοι περιστρεφόμενοι ανοξείδωτος χάλυβας AISI 316



ΕΡΓΑΣΤΗΡΙΑΚΕΣ ΔΟΚΙΜΕΣ

- χημική ανάλυση
 - δοκιμή εφελκυσμού
- ΔΙΑΘΕΣΙΜΑ ΠΙΣΤΟΠΟΙΗΤΙΚΑ**
- Τεχνικές προδιαγραφές προϊόντος
 - Έκθεση δοκιμής UNI EN10204 τύπου 2.2

B mm	L mm	C mm	WFL kg	€	📄	📄
12	88	12	60	12,20	5	082640212
16	90	12	60	12,60	5	082640216
19	93	12	60	12,70	2	082640219

8267

γάντζοι που ασφαλίζουν με περιστρεφόμενο μάτι ανοξείδωτος χάλυβας AISI 316



ΕΡΓΑΣΤΗΡΙΑΚΕΣ ΔΟΚΙΜΕΣ

- χημική ανάλυση
 - δοκιμή εφελκυσμού
- ΔΙΑΘΕΣΙΜΑ ΠΙΣΤΟΠΟΙΗΤΙΚΑ**
- Τεχνικές προδιαγραφές προϊόντος
 - Έκθεση δοκιμής UNI EN10204 τύπου 2.2

A mm	L mm	B mm	WFL kg	€	📄	📄
10	87	21	30	10,80	5	082670210
12	118	22	70	18,00	2	082670213

Robur

Robur

8272

μάτια περιστρεφόμενα
ανοξείδωτος χάλυβας AISI 316

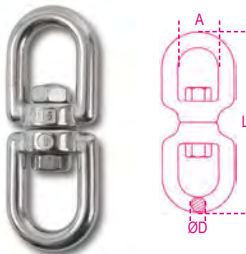

ΕΡΓΑΣΤΗΡΙΑΚΕΣ ΔΟΚΙΜΕΣ

- χημική ανάλυση
- δοκιμή εφελκυσμού
- ΔΙΑΘΕΣΙΜΑ ΠΙΣΤΟΠΟΙΗΤΙΚΑ
- Τεχνικές προδιαγραφές προϊόντος
- Έκθεση δοκιμής UNI EN10204 τύπου 2.2

Ø D	A	L	WFL	€		
mm	mm	mm	kg			
4	11	50	90	6,10	5	082720204
5	13	60	115	7,95	5	082720205
6	15	66	140	9,80	5	082720206
8	19	90	250	15,80	3	082720208
10	23	112	300	24,30	1	082720210
13	33	148	650	49,00	1	082720213
16	38	184	1000	92,00	1	082720216
19	40	223	1600	164,00	1	082720219

8273

γάντζοι αυτόματοι
περιστρεφόμενοι
ανοξείδωτος χάλυβας AISI 316



ΕΡΓΑΣΤΗΡΙΑΚΕΣ ΔΟΚΙΜΕΣ

- χημική ανάλυση
- δοκιμή εφελκυσμού
- ΔΙΑΘΕΣΙΜΑ ΠΙΣΤΟΠΟΙΗΤΙΚΑ
- Τεχνικές προδιαγραφές προϊόντος
- Έκθεση δοκιμής UNI EN10204 τύπου 2.2

Ø C x L	B	WFL	BF	€		
mm	mm	kg	kg			
12x70	12	230	1100	18,60	1	082730012
16x85	14,50	440	2000	25,50	1	082730016
22x120	20	700	3500	40,50	1	082730022

8282S

γάντζοι "S", συμμετρικοί
ανοξείδωτος χάλυβας AISI 316

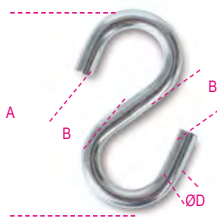

Ø D	B	A	WFL	€		
mm	mm	mm	kg			
3	5,5	34	4	0,35	40	082820303
4	7,0	40	5	0,65	30	082820304
5	9,0	46	12	1,10	20	082820305
6	10	54	18	1,80	15	082820306

8284

γάντζοι
ανοξείδωτος χάλυβας AISI 316



ΕΡΓΑΣΤΗΡΙΑΚΕΣ ΔΟΚΙΜΕΣ

- χημική ανάλυση
- δοκιμή εφελκυσμού
- ΔΙΑΘΕΣΙΜΑ ΠΙΣΤΟΠΟΙΗΤΙΚΑ
- Τεχνικές προδιαγραφές προϊόντος
- Έκθεση δοκιμής UNI EN10204 τύπου 2.2

Ø C	B	L	WFL	€		
mm	mm	mm	kg			
6	11	73	200	17,90	3	082840006
8	14	98	300	24,20	3	082840008
10	23	143	450	50,00	1	082840010

8285

ακροδέκτες με σιαγόνα
ανοξείδωτος χάλυβας AISI 316

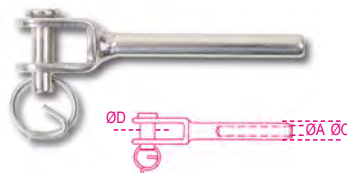

ΕΡΓΑΣΤΗΡΙΑΚΕΣ ΔΟΚΙΜΕΣ

- χημική ανάλυση
- δοκιμή εφελκυσμού
- ΔΙΑΘΕΣΙΜΑ ΠΙΣΤΟΠΟΙΗΤΙΚΑ
- Τεχνικές προδιαγραφές προϊόντος
- Έκθεση δοκιμής UNI EN10204 τύπου 2.2

Ø A	Ø C	Ø D	WFL	€		
M	mm	mm	kg			
3	6,3	6	180	3,60	5	082850203
4	7,5	8	200	5,75	3	082850204
5	9	10	330	7,85	2	082850205
6	12,5	12	720	16,30	2	082850206
7	12,5	12	850	17,50	2	082850207
8	15,5	16	1120	23,50	2	082850208
10	18	16	1300	33,00	2	082850210
12	20	19	2400	39,50	2	082850212

8286

ακροδέκτες με μάτι
ανοξείδωτος χάλυβας AISI 316



ΕΡΓΑΣΤΗΡΙΑΚΕΣ ΔΟΚΙΜΕΣ

- χημική ανάλυση
- δοκιμή εφελκυσμού
- ΔΙΑΘΕΣΙΜΑ ΠΙΣΤΟΠΟΙΗΤΙΚΑ
- Τεχνικές προδιαγραφές προϊόντος
- Έκθεση δοκιμής UNI EN10204 τύπου 2.2

Ø D	Ø A	Ø C	WFL	€		
M	mm	mm	kg			
3	6,5	6,3	180	3,70	5	082860203
4	8,5	7,5	200	4,25	3	082860204
5	10	9	330	5,75	2	082860205
6	12,5	12,6	720	9,45	2	082860206
7	12,5	14,2	850	10,20	2	082860207
8	14,5	16	1120	17,10	2	082860208
10	16,4	18	1300	30,00	2	082860210
12	19,3	20	2400	42,50	2	082860212

8287

ακροδέκτες με σπείρωμα
ανοξείδωτος χάλυβας AISI 316

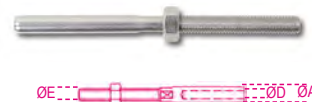

ΕΡΓΑΣΤΗΡΙΑΚΕΣ ΔΟΚΙΜΕΣ

- χημική ανάλυση
- δοκιμή εφελκυσμού
- ΔΙΑΘΕΣΙΜΑ ΠΙΣΤΟΠΟΙΗΤΙΚΑ
- Τεχνικές προδιαγραφές προϊόντος
- Έκθεση δοκιμής UNI EN10204 τύπου 2.2

Ø D	Ø A	E	WFL	€		
M	mm	mm	kg			
3	6,2	M6	180	3,20	5	082870203
4	7,5	M8	200	4,55	3	082870204
5	8,7	M10	330	6,35	2	082870205
6	12,6	M12	720	11,60	2	082870206
7	12,6	M14	850	16,20	2	082870207
8	16	M16	1120	23,50	2	082870208
10	18	M16	1300	26,00	2	082870210
12	20	M20	2400	35,50	2	082870212

8290

δέστρες "Ω"
ανοξείδωτος χάλυβας AISI 316



ΕΡΓΑΣΤΗΡΙΑΚΕΣ ΔΟΚΙΜΕΣ

- χημική ανάλυση
- ΔΙΑΘΕΣΙΜΑ ΠΙΣΤΟΠΟΙΗΤΙΚΑ
- Τεχνικές προδιαγραφές προϊόντος
- Έκθεση δοκιμής UNI EN10204 τύπου 2.2

Ø A	B	Ø C	L	€		
mm	mm	mm	mm			
5	18	4,3	40	1,15	5	082900205
6	22	5,2	44	1,65	5	082900206
8	23	5,2	51	2,55	5	082900208



8381SX

βίδες U για σωλήνες

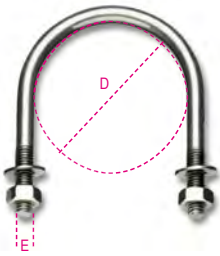

AISI 304

ΕΡΓΑΣΤΗΡΙΑΚΕΣ ΔΟΚΙΜΕΣ

- χημική ανάλυση
- ΔΙΑΘΕΣΙΜΑ ΠΙΣΤΟΠΟΙΗΤΙΚΑ
- Έκθεση δοκιμής UNI EN10204 τύπου 2.2

D mm	D gas	E mm	€	1	1
11	1/8"	M6	2,85	20	083810401
14	1/4"	M6	2,90	20	083810402
18	3/8"	M6	3,00	20	083810403
22	1/2"	M6	3,05	20	083810404
27	3/4"	M6	3,10	20	083810405
34	1"	M6	3,30	20	083810406
43	1 1/4"	M6	3,80	20	083810407
49	1 1/2"	M8	6,80	10	083810408
61	2"	M8	7,45	10	083810409
77	2 1/2"	M8	8,60	10	083810410
89	3"	M8	9,55	10	083810412
115	4"	M8	12,30	10	083810413
168	6"	M10	23,50	1	083810416
220	8"	M10	28,00	1	083810418

8279

αλυσίδες Genovese για στατικές συνδέσεις, AISI 304 ανοξείδωτος χάλυβας



ΤΕΧΝΙΚΑ ΧΑΡΑΚΤΗΡΙΣΤΙΚΑ

- συντελεστής ασφαλείας: 4
- ΔΙΑΘΕΣΙΜΑ ΠΙΣΤΟΠΟΙΗΤΙΚΑ
- Τεχνικές προδιαγραφές προϊόντος
- Έκθεση δοκιμής UNI EN10204 τύπου 2.2

Ø mm	nr	WFL kg	m	€	1	1
2	13	20	50	278,00	1	082790020
3	17	55	50	506,00	1	082790030
4	19	100	50	713,00	1	082790040
5	21	250	40	784,00	1	082790050
6	23	310	30	797,00	1	082790060
8	27	400	15	784,00	1	082790080
10	30	1000	10	1.225,00	1	082790400

Προσοχή: το προϊόν ΔΕΝ έχει σχεδιαστεί για ανύψωση αντικειμένων



8293

ιμάντες πρόσδεσης με κασάνια AISI 304 υψηλής αντοχής πολυεστερικός ιμάντας, LC 300 kg, με γάντζους κρεμαστοί

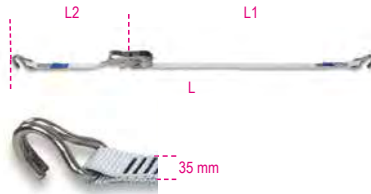

L m	L2 mm	L1 mm	STF daN	€	1	1
6	5700	300	100	79,50	1	082930106

LC = 300 kg

8297C

ιμάντες πρόσδεσης κλειστοί, με μίνι κασάνια, AISI 304 υψηλής αντοχής πολυεστερικός ιμάντας, LC 700 kg κρεμαστοί

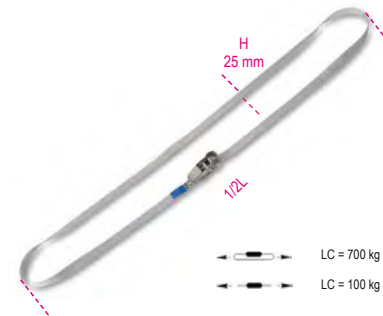

L m	H mm	€	1	1
5	25	30,50	1	082970350

8297F

ιμάντες πρόσδεσης με αγκράφα, AISI 304, υψηλής αντοχής πολυεστερικός ιμάντας, LC 250 kg κρεμαστοί

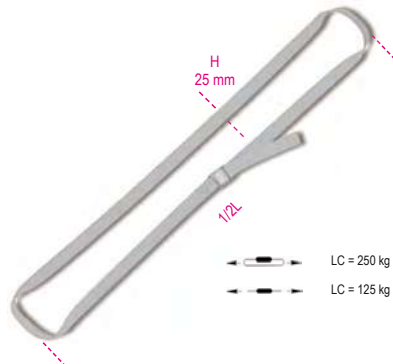

L m	H mm	€	1	1
3	25	30,50	1	082970230

LC = 250 kg

ΠΟΛΥΕΣΤΕΡΙΚΟΙ ΙΜΑΝΤΕΣ ΑΝΥΨΩΣΗΣ

Συντελεστής Ασφαλείας 7:1
Πιστοποιητικό Κατασκευαστή
(UNI EN 1492)

ΤΕΧΝΙΚΑ ΧΑΡΑΚΤΗΡΙΣΤΙΚΑ

- συντελεστής ασφαλείας: 7
- κωδικός ιχνηλασιμότητας
- ΕΡΓΑΣΤΗΡΙΑΚΕΣ ΔΟΚΙΜΕΣ
- δοκιμή εφελκυσμού
- ΔΙΑΘΕΣΙΜΑ ΠΙΣΤΟΠΟΙΗΤΙΚΑ
- Τεχνικές προδιαγραφές προϊόντος
- Έκθεση δοκιμής UNI EN10204 τύπου 2.2
- Πιστοποιητικό UNI EN1492 κατασκευαστή
- CE Δήλωση Συμμόρφωσης

	β=0°+45°	β=45°+60°
1t	0,8t	2t
2t	1,6t	4t
3t	2,4t	6t
4t	3,2t	8t
5t	4t	10t
6t	4,8t	12t
8t	6,4t	16t
10t	8t	20t
12t	9,6t	24t
15t	12t	30t
20t	16t	40t
25t	20t	50t
30t	24t	60t
40t	32t	80t
50t	40t	100t

8150

ιμάντες ανύψωσης, μωβ 1t δύο στρώσεων με ενισχυμένα μάτια υψηλής αντοχής πολυέστερ (PES)

CE



EN 1492-1

L m	H mm	WLL ton	€	1	1
0,5	30	1	5,05	1	081500005
1	30	1	6,40	1	081500010
1,5	30	1	8,20	1	081500015
2	30	1	9,05	1	081500020
2,5	30	1	10,40	1	081500025
3	30	1	11,60	1	081500030
3,5	30	1	12,80	1	081500035
4	30	1	14,90	1	081500040
5	30	1	17,50	1	081500050
6	30	1	20,10	1	081500060
8	30	1	26,00	1	081500080

Robur

8153

ιμάντες ανύψωσης, πράσινοι 2t
δύο στρώσεων με ενισχυμένα μάτια
υψηλής αντοχής πολυέστερ (PES)

CE

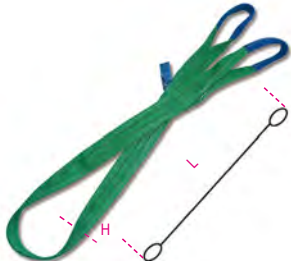

EN 1492-1

L m	H mm	WLL ton	€	📦	🚚
1	60	2	10,10	1	081530010
1,5	60	2	13,60	1	081530015
2	60	2	15,60	1	081530020
2,5	60	2	18,40	1	081530025
3	60	2	21,30	1	081530030
3,5	60	2	24,80	1	081530035
4	60	2	26,00	1	081530040
5	60	2	32,00	1	081530050
6	60	2	38,00	1	081530060
8	60	2	48,00	1	081530080
10	60	2	58,00	1	081530100

8156

ιμάντες ανύψωσης, κίτρινοι 3t
δύο στρώσεων με ενισχυμένα μάτια
υψηλής αντοχής πολυέστερ (PES)

CE



EN 1492-1

L m	H mm	WLL ton	€	📦	🚚
1	90	3	14,30	1	081560010
1,5	90	3	18,90	1	081560015
2	90	3	23,40	1	081560020
2,5	90	3	27,50	1	081560025
3	90	3	32,50	1	081560030
3,5	90	3	36,50	1	081560035
4	90	3	40,00	1	081560040
5	90	3	48,50	1	081560050
6	90	3	56,50	1	081560060
8	90	3	74,00	1	081560080
10	90	3	90,50	1	081560100
12	90	3	113,50	1	081560120

8157

ιμάντες ανύψωσης, γκρι 4t
δύο στρώσεων με ενισχυμένα μάτια
υψηλής αντοχής πολυέστερ (PES)

CE



EN 1492-1

L m	H mm	WLL ton	€	📦	🚚
2	120	4	32,00	1	081570020
3	120	4	42,50	1	081570030
4	120	4	55,00	1	081570040
5	120	4	66,50	1	081570050
6	120	4	77,50	1	081570060
8	120	4	100,50	1	081570080
10	120	4	123,50	1	081570100
12	120	4	155,50	1	081570120

8158

ιμάντες ανύψωσης, κόκκινοι 5t
δύο στρώσεων με ενισχυμένα μάτια
υψηλής αντοχής πολυέστερ (PES)

CE



EN 1492-1

L m	H mm	WLL ton	€	📦	🚚
2	150	5	44,50	1	081580020
3	150	5	58,00	1	081580030
4	150	5	74,00	1	081580040
5	150	5	89,00	1	081580050
6	150	5	105,50	1	081580060
8	150	5	136,00	1	081580080
10	150	5	167,00	1	081580100
12	150	5	210,50	1	081580120

Robur

8159

ιμάντες ανύψωσης, καφέ 6t
δύο στρώσεων με ενισχυμένα μάτια
υψηλής αντοχής πολυέστερ (PES)

CE



EN 1492-1

L m	H mm	WLL ton	€	📦	🚚
2	180	6	55,00	1	081590020
3	180	6	81,00	1	081590030
4	180	6	104,00	1	081590040
5	180	6	125,50	1	081590050
6	180	6	147,00	1	081590060
8	180	6	191,50	1	081590080
10	180	6	237,00	1	081590100

8160

ιμάντες ανύψωσης, μπλε 8t
δύο στρώσεων με ενισχυμένα μάτια
υψηλής αντοχής πολυέστερ (PES)

CE



EN 1492-1

L m	H mm	WLL ton	€	📦	🚚
3	240	8	111,50	1	081600030
4	240	8	142,00	1	081600040
5	240	8	168,50	1	081600050
6	240	8	200,00	1	081600060
8	240	8	257,00	1	081600080
10	240	8	320,00	1	081600100

Robur

8161

ιμάντες ανύψωσης, πορτοκαλί,
10t δύο στρώσεων,
20t τεσσάρων στρώσεων,
ενισχυμένα μάτια

CE

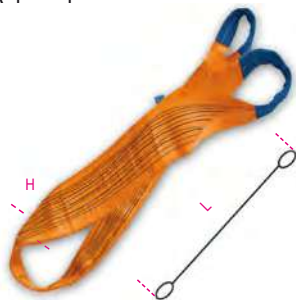

EN 1492-1

L m	H mm	WLL ton	€	U	U
3	300	10	153,00	1	081610030
4	300	10	226,00	1	081610040
5	300	10	271,00	1	081610050
6	300	10	315,00	1	081610060
8	300	10	416,00	1	081610080
10	300	10	507,00	1	081610100
12	300	10	610,00	1	081610120
3	300	20	502,00	1	081612030
4	300	20	630,00	1	081612040
5	300	20	759,00	1	081612050
6	300	20	887,00	1	081612060
8	300	20	1.143,00	1	081612080
10	300	20	1.400,00	1	081612100
12	300	20	1.660,00	1	081612120

8170

κλειστοί ιμάντες ανύψωσης, μωβ 1t
υψηλής αντοχής πολυέστερ (PES)

CE



EN 1492-2

L m	WLL ton	H mm	€	U	U
0,5	1	45	5,75	1	081700010
1	1	45	7,55	1	081700020
1,5	1	45	10,60	1	081700030
2	1	45	13,90	1	081700040
2,5	1	45	17,10	1	081700050
3	1	45	20,10	1	081700060
4	1	45	26,50	1	081700080
5	1	45	33,00	1	081700100

8173

κλειστοί ιμάντες ανύψωσης, πράσινοι 2t
υψηλής αντοχής πολυέστερ (PES)

CE



EN 1492-2

L m	H mm	WLL ton	€	U	U
0,5	50	2	7,55	1	081730010
1	50	2	11,60	1	081730020
1,5	50	2	16,80	1	081730030
2	50	2	22,00	1	081730040
2,5	50	2	27,00	1	081730050
3	50	2	32,00	1	081730060
4	50	2	43,00	1	081730080
5	50	2	54,00	1	081730100
6	50	2	64,50	1	081730120
8	50	2	84,50	1	081730160

8176

κλειστοί ιμάντες ανύψωσης, κίτρινοι 3t
υψηλής αντοχής πολυέστερ (PES)

CE



EN 1492-2

L m	H mm	WLL ton	€	U	U
0,5	60	3	8,35	1	081760010
1	60	3	15,20	1	081760020
1,5	60	3	22,00	1	081760030
2	60	3	28,50	1	081760040
2,5	60	3	35,00	1	081760050
3	60	3	42,50	1	081760060
4	60	3	56,50	1	081760080
5	60	3	71,00	1	081760100
6	60	3	85,50	1	081760120
8	60	3	112,50	1	081760160

8177

κλειστοί ιμάντες ανύψωσης, γκρι 4t
υψηλής αντοχής πολυέστερ (PES)

CE



EN 1492-2

L m	H mm	WLL ton	€	U	U
0,5	65	4	16,70	1	081770010
1	65	4	18,00	1	081770020
1,5	65	4	26,50	1	081770030
2	65	4	34,50	1	081770040
2,5	65	4	43,50	1	081770050
3	65	4	52,50	1	081770060
4	65	4	68,50	1	081770080
5	65	4	85,50	1	081770100
6	65	4	102,00	1	081770120
8	65	4	136,00	1	081770160

8178

κλειστοί ιμάντες ανύψωσης, κόκκινοι 5t
υψηλής αντοχής πολυέστερ (PES)

CE

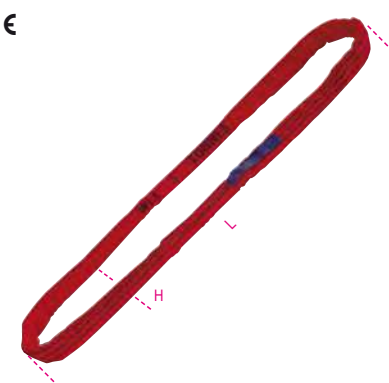

EN 1492-2

L m	H mm	WLL ton	€	U	U
0,5	70	5	22,30	1	081780010
1	70	5	26,00	1	081780020
1,5	70	5	33,00	1	081780030
2	70	5	43,50	1	081780040
2,5	70	5	53,50	1	081780050
3	70	5	63,50	1	081780060
4	70	5	84,50	1	081780080
5	70	5	105,50	1	081780100
6	70	5	126,00	1	081780120
8	70	5	168,50	1	081780160

8179M

κλειστοί μίαντες ανύψωσης, καφέ δτ
υψηλής αντοχής πολυέστερ (PES)

CE



EN 1492-2

L m	H mm	WLL ton	€		
1	80	6	28,50	1	081790020
1,5	80	6	41,00	1	081790030
2	80	6	54,00	1	081790040
2,5	80	6	66,50	1	081790050
3	80	6	78,00	1	081790060
4	80	6	104,50	1	081790080
5	80	6	131,50	1	081790100
6	80	6	156,00	1	081790120
8	80	6	207,50	1	081790160

8179B

κλειστοί μίαντες ανύψωσης, μπλε, 8 τ,
υψηλής αντοχής πολυεστερικός μίαντας (PES)

CE

EN 1492-2

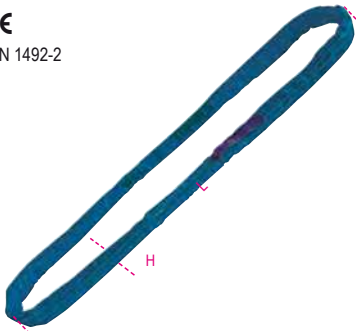

L m	H mm	WLL ton	€		
1	85	8	35,50	1	081790220
1,5	85	8	54,00	1	081790230
2	85	8	72,00	1	081790240
2,5	85	8	89,00	1	081790250
3	85	8	103,50	1	081790260
4	85	8	137,50	1	081790280
5	85	8	177,00	1	081790300
6	85	8	207,00	1	081790320
8	85	8	275,00	1	081790360

8179A

κλειστοί μίαντες ανύψωσης, πορτοκαλί, 10 τ,
υψηλής αντοχής πολυεστερικός μίαντας (PES)

CE

EN 1492-2

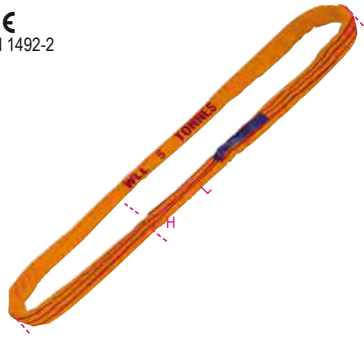

L m	H mm	WLL ton	€		
1	95	10	54,00	1	081790502
1,5	95	10	74,00	1	081790503
2	95	10	105,00	1	081790504
2,5	95	10	122,50	1	081790505
3	95	10	162,00	1	081790506
4	95	10	211,50	1	081790508
5	95	10	237,00	1	081790510
6	95	10	314,00	1	081790512
8	95	10	384,00	1	081790516
10	95	10	527,00	1	081790520
12	95	10	560,00	1	081790524
2	100	12	163,50	1	081791204
2,5	100	12	193,00	1	081791205
3	100	12	222,50	1	081791206
3,5	100	12	251,00	1	081791207
4	100	12	282,00	1	081791208
4,5	100	12	285,00	1	081791209
5	100	12	342,00	1	081791210
5,5	100	12	371,00	1	081791211
6	100	12	400,00	1	081791212
6,5	100	12	430,00	1	081791213
7	100	12	460,00	1	081791214
7,5	100	12	489,00	1	081791215
8	100	12	518,00	1	081791216
8,5	100	12	549,00	1	081791217
9	100	12	579,00	1	081791218
9,5	100	12	608,00	1	081791219
10	100	12	637,00	1	081791220
2	110	15	202,50	1	081791504
2,5	110	15	237,00	1	081791505
3	110	15	270,00	1	081791506
3,5	110	15	305,00	1	081791507
4	110	15	339,00	1	081791508
4,5	110	15	373,00	1	081791509
5	110	15	406,00	1	081791510
5,5	110	15	442,00	1	081791511
6	110	15	475,00	1	081791512
6,5	110	15	509,00	1	081791513
7	110	15	543,00	1	081791514
7,5	110	15	576,00	1	081791515
8	110	15	612,00	1	081791516
8,5	110	15	646,00	1	081791517
9	110	15	680,00	1	081791518
9,5	110	15	722,00	1	081791519
10	110	15	747,00	1	081791520
2	130	20	238,00	1	081792004
2,5	130	20	280,00	1	081792005
3	130	20	321,00	1	081792006
3,5	130	20	362,00	1	081792007
4	130	20	405,00	1	081792008
4,5	130	20	445,00	1	081792009
5	130	20	487,00	1	081792010
5,5	130	20	527,00	1	081792011
6	130	20	569,00	1	081792012
6,5	130	20	610,00	1	081792013
7	130	20	650,00	1	081792014
7,5	130	20	692,00	1	081792015
8	130	20	733,00	1	081792016
8,5	130	20	776,00	1	081792017
9	130	20	817,00	1	081792018
9,5	130	20	858,00	1	081792019
10	130	20	900,00	1	081792020

2	135	25	264,00	1	081792504
2,5	135	25	315,00	1	081792505
3	135	25	367,00	1	081792506
3,5	135	25	417,00	1	081792507
4	135	25	471,00	1	081792508
4,5	135	25	522,00	1	081792509
5	135	25	574,00	1	081792510
5,5	135	25	626,00	1	081792511
6	135	25	678,00	1	081792512
6,5	135	25	730,00	1	081792513
7	135	25	782,00	1	081792514
7,5	135	25	833,00	1	081792515
8	135	25	885,00	1	081792516
8,5	135	25	937,00	1	081792517
9	135	25	988,00	1	081792518
9,5	135	25	1.040,00	1	081792519
10	135	25	1.091,00	1	081792520
2	160	30	310,00	1	081793004
2,5	160	30	373,00	1	081793005
3	160	30	436,00	1	081793006
3,5	160	30	498,00	1	081793007
4	160	30	563,00	1	081793008
4,5	160	30	626,00	1	081793009
5	160	30	689,00	1	081793010
5,5	160	30	751,00	1	081793011
6	160	30	814,00	1	081793012
6,5	160	30	877,00	1	081793013
7	160	30	939,00	1	081793014
7,5	160	30	1.003,00	1	081793015
8	160	30	1.066,00	1	081793016
8,5	160	30	1.128,00	1	081793017
9	160	30	1.189,00	1	081793018
9,5	160	30	1.255,00	1	081793019
10	160	30	1.320,00	1	081793020
2	165	40	430,00	1	081794004
2,5	165	40	480,00	1	081794005
3	165	40	558,00	1	081794006
3,5	165	40	638,00	1	081794007
4	165	40	717,00	1	081794008
4,5	165	40	795,00	1	081794009
5	165	40	875,00	1	081794010
5,5	165	40	954,00	1	081794011
6	165	40	1.032,00	1	081794012
6,5	165	40	1.111,00	1	081794013
7	165	40	1.189,00	1	081794014
7,5	165	40	1.270,00	1	081794015
8	165	40	1.345,00	1	081794016
8,5	165	40	1.430,00	1	081794017
9	165	40	1.510,00	1	081794018
9,5	165	40	1.585,00	1	081794019
10	165	40	1.665,00	1	081794020
3	180	50	648,00	1	081795006
3,5	180	50	740,00	1	081795007
4	180	50	830,00	1	081795008
4,5	180	50	919,00	1	081795009
5	180	50	1.009,00	1	081795010
5,5	180	50	1.099,00	1	081795011
6	180	50	1.189,00	1	081795012
6,5	180	50	1.280,00	1	081795013
7	180	50	1.365,00	1	081795014
7,5	180	50	1.455,00	1	081795015
8	180	50	1.545,00	1	081795016
8,5	180	50	1.635,00	1	081795017
9	180	50	1.720,00	1	081795018
9,5	180	50	1.820,00	1	081795019
10	180	50	1.905,00	1	081795020

 Robur

 Robur

8166

αντιτριβική προστασία για ιμάντες, υψηλής αντοχής πολυέστερ (PES), με ελαστομερές υπόστρωμα



H mm	σ mm	L m	€	📄	📦
70	45	3	23,20	1	081660073
80	52	3	27,00	1	081660083
110	70	3	33,00	1	081660103
155	100	3	69,50	1	081660153
170	110	3	76,50	1	081660170
235	150	4	208,00	1	081660235

H mm	📄	📦	📄
70	8150	8170-8173	081660073
80	8153	8176	081660083
110	8153-8156	8177-8178	081660103
155	8157	8178-8179A 8179B-8179M	081660153
170	8158	-	081660170
235	8159	-	081660235

8090F

σύνδεσμοι για πολυεστερικούς ιμάντες ανύψωσης, από κραματικό χάλυβα, βαμμένοι

CE

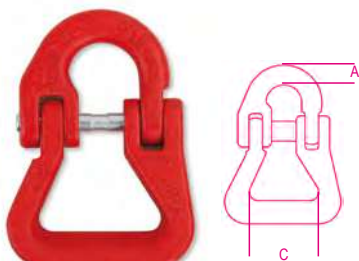

EN 1677-1

ΤΕΧΝΙΚΑ ΧΑΡΑΚΤΗΡΙΣΤΙΚΑ

- συντελεστής ασφαλείας: 4
- θερμική επεξεργασία: σκληρυνση και επαναφορά
- κωδικός ιχνηλασιμότητας ΕΡΓΑΣΤΗΡΙΑΚΕΣ ΔΟΚΙΜΕΣ
- χημική ανάλυση, μεταλλογραφική ανάλυση
- δοκιμή με φορτίο (WLL x 2.5)
- δοκιμή εφελκυσμού
- τεστ κόπωσης (min. 20.000 κύκλοι)

ΔΙΑΘΕΣΙΜΑ ΠΙΣΤΟΠΟΙΗΤΙΚΑ

- Τεχνικές προδιαγραφές προϊόντος
- Έκθεση δοκιμής UNI EN10204 τύπου 2.2
- Πιστοποιητικό ελέγχου UNI EN10204 τύπου 3.1
- CE Δήλωση Συμμόρφωσης

WLL kg	σ mm	A mm	C mm	€	📄	📦
2000	7-8	10,5	40	28,50	1	080900220
3150	10	12	50	35,50	1	080900232
5300	13	17	60	54,50	1	080900253
8000	16	21	75	84,00	1	080900280

ΙΜΑΝΤΕΣ ΠΡΟΣΔΕΣΗΣ ΜΕ ΚΑΣΤΑΝΙΑ

συντελεστής 2:1

σύμφωνα με UNI EN 12195

ΤΕΧΝΙΚΑ ΧΑΡΑΚΤΗΡΙΣΤΙΚΑ

- συντελεστής ασφαλείας: 2
 - κωδικός ιχνηλασιμότητας ΕΡΓΑΣΤΗΡΙΑΚΕΣ ΔΟΚΙΜΕΣ
 - δοκιμή προέντασης καστανίας
 - έλεγχος παραμόρφωσης μεταλλικών μερών
 - δοκιμή εφελκυσμού πλήρους συστήματος
- ΔΙΑΘΕΣΙΜΑ ΠΙΣΤΟΠΟΙΗΤΙΚΑ
- Τεχνικές προδιαγραφές προϊόντος
 - Έκθεση δοκιμής UNI EN10204 τύπου 2.2

8180

ιμάντες πρόσδεσης με καστανία, μονά άγκιστρα

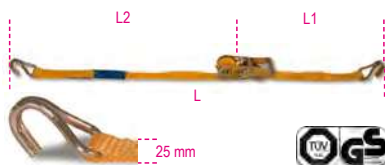

EN 12195-2

L m	L2 mm	L1 mm	STF daN	€	📄	📦
4	3750	250	200	13,60	1	081800004
6	5750	250	200	15,70	1	081800006
8	7750	250	200	17,60	1	081800008

LC = 750 kg

8181

ιμάντες πρόσδεσης με καστανία, μονά άγκιστρα



EN 12195-2

L m	L2 mm	L1 mm	STF daN	€	📄	📦
4	3600	400	180	16,70	1	081810004
6	5600	400	180	19,00	1	081810006
8	7600	400	180	20,80	1	081810008

LC = 1000 kg

81816/S4

kit 4 ιμάντων πρόσδεσης, LC 1000 kg, με αδιάβροχο σακίδιο από πολυεστέρα

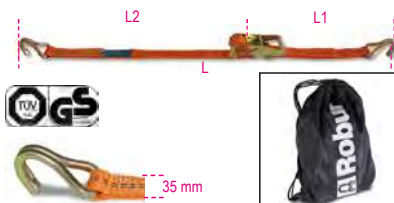

EN 12195-2

L mm	L1 mm	L2 mm	STF daN	€	📄	📦
6	400	5600	180	95,00	1	081810906

8181S

ιμάντας πρόσδεσης με καστανία, με διπλό γάντζο, LC 1000kg, πολυεστερικός ιμάντας υψηλής αντοχής (PES)

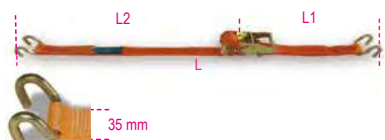

EN 12195-2

L m	L2 mm	L1 mm	STF daN	€	📄	📦
6	5600	400	180	18,50	1	081810206

LC = 1000 kg

8182E

ιμάντες πρόσδεσης με καστανία για εσωτερικό φορτηγών και βαν, LC 1000 kg, υψηλής αντοχής πολυεστερικός ιμάντας (PES)



EN 12195-2

L m	L2 mm	L1 mm	STF daN	€	📄	📦
4	3500	500	220	19,00	1	081820440

LC = 1000 kg

	L2 mm	L1 mm	€	📄	📦
8182EL 2500	2500		5,85	1	081820942
8182EC 1500	1500		12,60	1	081820945

8182T

ιμάντες πρόσδεσης με καστανία με διπλά άγκιστρα, LC 1500kg, υψηλής αντοχής πολυεστερικός ιμάντας (PES)

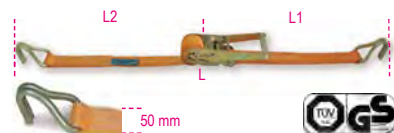

EN 12195-2

L m	L2 mm	L1 mm	STF daN	€	📄	📦
8,5	8100	400	300	29,50	1	081821085
10,5	10100	400	300	32,00	1	081821105

LC = 1500 kg

8182TS

ιμάντες πρόσδεσης με καστανία με μονά άγκιστρα, LC 1500kg, υψηλής αντοχής πολυεστερικός ιμάντας (PES)

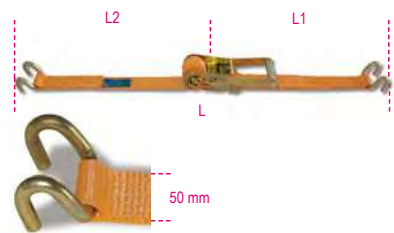

EN 12195-2

L m	L2 mm	L1 mm	STF daN	€	📄	📦
8,5	8100	400	300	30,50	1	081821285
10,5	10100	400	300	34,00	1	081821305

LC = 1500 kg

8182

ιμάντες πρόσδεσης με κασάνια, μονά άγκιστρα

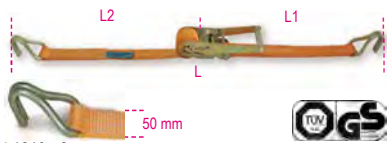

EN 12195-2

L m	L2 mm	L1 mm	STF daN	€	🚚	📦
4,5	4100	400	300	26,50	1	081820045
6,5	6100	400	300	31,00	1	081820065
8,5	8100	400	300	33,50	1	081820085
10,5	10100	400	300	38,50	1	081820105
14,5	14100	400	300	43,00	1	081820145
16,5	16100	400	300	49,50	1	081820165

LC = 2000 kg

	L2 mm	L1 mm	€	🚚	📦
8182LP 8100	8100		18,50	1	081820902
8182SP 400		400	19,00	1	081820905

8182 8,5/S2

κιτ 2 ιμάντων πρόσδεσης, LC 2000 kg, με αδιάβροχο σακίδιο από πολυεστέρα



EN 12195-2

L m	L1 mm	L2 mm	STF daN	€	🚚	📦
8,5	400	8100	300	85,50	1	081821985

8182S

ιμάντες πρόσδεσης με κασάνια, διπλά άγκιστρα

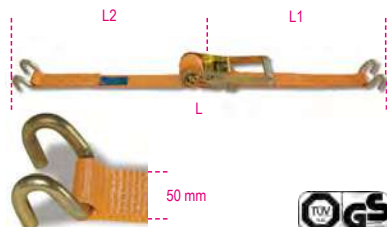

EN 12195-2

L m	L1 mm	L2 mm	STF daN	€	🚚	📦
6,5	400	6100	300	30,50	1	081820265
8,5	400	8100	300	34,50	1	081820285
10,5	400	10100	300	38,50	1	081820305

LC = 2000 kg

	L2 mm	L1 mm	€	🚚	📦
8182SLP 8100	8100	-	18,10	1	081820912
8182SSP 400		400	18,50	1	081820915

8182GD

ιμάντες πρόσδεσης με κασάνια με γάντζους τύπου delta, LC 2000 kg, πολυεστερικός ιμάντας υψηλής αντοχής (PES)



EN 12195-2

L m	L2 mm	L1 mm	STF daN	€	🚚	📦
8,5	8100	400	300	40,00	1	081820485

LC = 2000 kg

8182A

ιμάντες πρόσδεσης με κασάνια με 2 μάτια, υψηλής αντοχής πολυέστερ (PES) ιμάντας, LC 2000 kg



EN 12195-2

L m	L2 mm	L1 mm	STF daN	€	🚚	📦
8,5	8100	400	300	34,50	1	081820585

LC = 2000 kg

8182H

ιμάντες πρόσδεσης με κασάνια με μονά άγκιστρα, LC 2500kg, υψηλής αντοχής πολυεστερικός ιμάντας (PES)

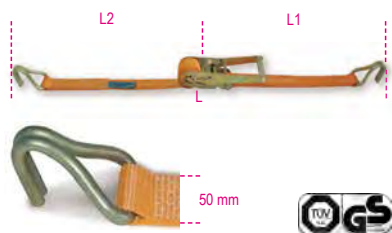

EN 12195-2

L m	L2 mm	L1 mm	STF daN	€	🚚	📦
6,5	6100	400	300	34,00	1	081820406
8,5	8100	400	300	37,00	1	081820408
10,5	10100	400	300	40,50	1	081820410
14,5	14100	400	300	51,00	1	081820414

LC = 2500 kg

8182H/2

ιμάντες πρόσδεσης με κασάνια με διπλά άγκιστρα, LC 2500 kg, πολυεστερικός ιμάντας υψηλής αντοχής (PES)

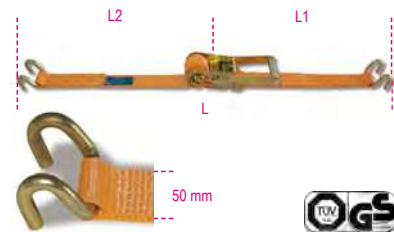

EN 12195-2

L m	L1 mm	L2 mm	STF daN	€	🚚	📦
8,5	8100	400	300	39,00	1	081820385

LC = 2500 kg

8184

ιμάντες πρόσδεσης με κασάνια, μακρύς λεβιές, μονά άγκιστρα, LC 2500 kg, υψηλής αντοχής πολυεστερικός ιμάντας (PES)



EN12195-2

L m	L2 mm	L1 mm	STF daN	€	🚚	📦
6,5	6100	400	500	38,00	1	081840065
8,5	8100	400	500	39,50	1	081840085
10,5	10100	400	500	43,00	1	081840105

LC = 2500 kg

8183

ιμάντες πρόσδεσης με κασάνια με 1 γάντζο, LC 5000 kg, υψηλής αντοχής πολυεστερικός ιμάντας (PES)



EN 12195-2

L m	L2 mm	L1 mm	STF daN	€	🚚	📦
8,5	8000	500	500	107,50	1	081830085
12,5	12000	500	500	127,50	1	081830125

LC = 5000 kg



8190

εργαλείο σύσφιξης φορτίων με κασάνια και 2 γάντζους
Βαθμός 8



EN12195/3

Ø mm	LC daN	Ø mm	LC daN	€	1	081900010
10	6300	8	4000	78,50	1	081900010
13	10000	-	-	122,50	1	081900013

* ΠΡΟΣΟΧΗ: Το προϊόν μπορεί να χρησιμοποιηθεί με αλυσίδα 8 mm, υπό την προϋπόθεση ότι το WLL είναι μειωμένο (LC 4000 daN)

8190B

αλυσίδες πρόσδεσης



EN12195/3

ΤΕΧΝΙΚΑ ΔΕΔΟΜΕΝΑ

- Συντελεστής ασφάλειας: 2
 - Θερμική επεξεργασία: σκλήρυνση
 - Ετικέτα αναγνώρισης αλυσίδας
- ΠΡΟΣΑΡΤΗΜΕΝΑ ΠΙΣΤΟΠΟΙΗΤΙΚΑ**
- Πιστοποιητικό κατασκευαστή
- ΔΙΑΘΕΣΙΜΑ ΠΙΣΤΟΠΟΙΗΤΙΚΑ**
- Τεχνικές προδιαγραφές προϊόντος
 - Έκθεση δοκιμής UNI EN 10204 τύπου 2.2

Ø mm	LC daN	L m	L1 m	€	1	081901308
8	4000	3,5	3,30	193,50	1	081901308
10	6300	3,5	3,28	295,00	1	081901310
13	10000	3,5	3,23	430,00	1	081901313

Robur

8185

ιμάντες πρόσδεσης με κασάνια



EN 12195-2

L m	STF daN	€	1	081850005
5	200	11,20	1	081850005
8	200	13,60	1	081850008

8186

ιμάντες πρόσδεσης με κασάνια



EN 12195-2

L m	STF daN	€	1	081860005
5	180	13,60	1	081860005
8	180	17,30	1	081860008

8187

ιμάντες πρόσδεσης με κασάνια



EN 12195-2

L m	STF daN	€	1	081870005
5	350	25,00	1	081870005
8	350	29,50	1	081870008

8188C

ιμάντες πρόσδεσης με κασάνια, LC 750 kg, υψηλής αντοχής πολυεστερικός ιμάντας (PP)



EN 12195-2

L m	STF daN	€	3	081880315
1,5	72	4,50	3	081880315
2,5	72	5,35	3	081880325
5	72	6,60	3	081880350

8188CG/25

ιμάντες πρόσδεσης με κασάνια με 2 γάντζους και οπές,
LC 400 kg
υψηλής αντοχής πολυεστερικός ιμάντας (PES)



EN 12195-2

L m	L1 mm	L2 mm	STF daN	€	1	081880430
3	480	170	120	10,00	1	081880430
5	480	170	120	10,80	1	081880450

Robur

8188CU/25

ιμάντες πρόσδεσης με κασάνια με 1 γάντζο, LC 400 kg, υψηλής αντοχής πολυεστερικός ιμάντας (PES)



EN 12195-2

L m	L1 mm	L2 mm	€	📦	🖨️
5	300	4700	10,30	1	081880750

8188F

ιμάντες πρόσδεσης με αγκράφα, LC 200 kg, υψηλής αντοχής πολυεστερικός ιμάντας (PP)

- 1,5 m
- 2,0 m
- 2,5 m
- 3,0 m
- 5,0 m



EN 12195-2

L m	€	📦	🖨️
1,5	2,55	10	081880215
2,0	2,75	10	081880220
2,5	3,05	10	081880225
3,0	3,25	10	081880230
5,0	4,15	6	081880250

8188F35

ιμάντες πρόσδεσης με αγκράφα, LC 500 kg, υψηλής αντοχής ιμάντας από πολυπροπυλένιο (PP)



EN 12195-2

L m	€	📦	🖨️
5	9,30	1	081880295

8188FG2

ιμάντες πρόσδεσης με αγκράφα με 2 γάντζους και οπές, LC 250 kg, υψηλής αντοχής ιμάντας από πολυπροπυλένιο (PP)



EN 12195-2

L m	L1 mm	L2 mm	€	📦	🖨️
3	450	110	13,30	1	081881530

8188/K8

ΚΙΤ ιμάντων πρόσδεσης με 8 εξαρτήματα



8188/K8	€	📦	🖨️
	39,00	1	081880801

8488K	0,65m - 7kg
8488K	0,80m - 7kg
8188CL	4m - 500kg
8188FP	2,5m - 250kg

8189

πολυεστερικός ιμάντας (PES) για πρόσδεση με κασάνια



H mm	L m	LC kg	€	📦	🖨️
25	100	750	90,00	1	081890902
35	100	1000	114,00	1	081890903
50	100	2000	183,00	1	081890905

8189A

αντιολισθητικό χαλί για σταθεροποίηση φορτίων



L m	H mm	S mm	μ	€	📦	🖨️
5	250	8	0,6	63,00	1	081890525

8189PA

2 γωνιακά προστατευτικά για πολυεστερικούς ιμάντες



L1xL2 mm	H1 mm	H2 mm	€	📦	🖨️
135x90	60	18	3,95	1	081890090

 **Robur**

Είδος	Αναφορά Δοκιμής 2.2 (UNI EN 10204)	Πιστοποιητικό Δοκιμής 3.1(UNI EN 10204)	Πιστοποιητικό Κατασκευαστή	Δήλωση Συμμόρφωσης CE
8001Z	✓	✓		✓
8001TZ	✓	✓		✓
8002ZD	✓			
8003ZD	✓			
8004ND	✓			
8005Z				✓
8005TZ	✓			✓
8006Z	✓			✓
8007Z	✓			✓
8008N	✓			✓
8008TZN	✓			✓
8009FD	✓			
8009Z	✓			✓
8009TZ	✓			✓
8010Z	✓			✓
8010TZ	✓			✓
8011Z	✓			✓
8011TZ	✓			✓
8015	✓		✓	✓
8016	✓			✓
8016DA	✓			✓
8016FR	✓			
8016U2	✓		✓	✓
8016UGK	✓		✓	✓
8018E	✓			
8018T	✓			
8020A	✓			
8021A	✓			
8025	✓	✓		✓
8026A	✓	✓		✓
8026R	✓	✓		✓
8028	✓	✓		✓
8029R	✓	✓		✓
8031R	✓	✓		✓
8032	✓	✓		✓
8040EN	✓	✓		✓
8040EZ	✓	✓		✓
8042EN	✓	✓		✓
8042EZ	✓	✓		✓
8041	✓	✓		✓
8043	✓	✓		✓
8044	✓	✓		✓
8048	✓			
8049	✓	✓		✓
8049A	✓	✓		✓
8049V	✓	✓		✓
8051S	✓	✓		✓
8052	✓	✓		✓
8057R	✓	✓		✓
8058R	✓	✓		✓
8060R	✓	✓		✓
8061R	✓	✓		✓
8062	✓	✓		✓
8063	✓	✓		✓
8063SL	✓	✓		✓
8064S	✓	✓		✓
8065SC	✓	✓		✓
8068S	✓	✓		✓
8074	✓			
8074A	✓			
8074G	✓			
8080	✓			
8080FM	✓			
8085R	✓	✓		✓
8086	✓	✓		✓

Είδος	Αναφορά Δοκιμής 2.2 (UNI EN 10204)	Πιστοποιητικό Δοκιμής 3.1(UNI EN 10204)	Πιστοποιητικό Κατασκευαστή	Δήλωση Συμμόρφωσης CE
8090	✓	✓		✓
8090F	✓	✓		✓
8090R	✓	✓		✓
8091			✓	✓
8091SL			✓	✓
8092			✓	✓
8092SL			✓	✓
8094			✓	✓
8094SL			✓	✓
8096			✓	✓
8096SL			✓	✓
8097			✓	✓
8097SL			✓	✓
8098			✓	✓
8098SL			✓	✓
8100	✓	✓		✓
8105	✓	✓		✓
8109	✓	✓		✓
8110	✓			
8114	✓			
8116	✓			
8120 - 8120D	✓			
8120B	✓			
8121MZC	✓			
8134	✓		✓	✓
8135	✓		✓	✓
8143	✓		✓	✓
8146	✓		✓	✓
8146C	✓		✓	✓
8147C-S-P	✓		✓	✓
8148	✓		✓	✓
8149	✓		✓	✓
8150	✓		✓	✓
8153	✓		✓	✓
8156	✓		✓	✓
8157	✓		✓	✓
8158	✓		✓	✓
8159	✓		✓	✓
8160	✓		✓	✓
8161	✓		✓	✓
8166	✓			
8170	✓		✓	✓
8173	✓		✓	✓
8176	✓		✓	✓
8177	✓		✓	✓
8178	✓		✓	✓
8179M-B-A	✓		✓	✓
8180	✓			
8181	✓			
8181S	✓			
8182	✓			
8182A-GD	✓			
8182E	✓			
8182H-H2	✓			
8182M	✓			
8182S	✓			
8182T	✓			
8182T-TS	✓			
8182TS	✓			
8185	✓			
8186	✓			
8187	✓			
8188C	✓			
8188CG/25	✓			
8188CU	✓			

Είδος	Αναφορά Δοκιμής 2.2 (UNI EN 10204)	Πιστοποιητικό Δοκιμής 3.1(UNI EN 10204)	Πιστοποιητικό Κατασκευαστή	Δήλωση Συμμόρφωσης CE
8188F	✓			
8188VF/35	✓			
8188FG2	✓			
8190	✓	✓		
8190B	✓		✓	
8302Z	✓			
8303Z	✓			
8317DZ	✓			
8317SZ	✓			
8381SL	✓			
8381SP	✓			
8383C	✓			
8383P	✓			
8515V	✓			
8515Z	✓			
8531	✓			
8532	✓			
8535	✓			
8201T	✓			
8205	✓			
8206	✓			
8207	✓			
8209	✓			
8210	✓			
8210F	✓			
8210FTP	✓			
8216	✓			✓
8220	✓			
8225	✓			
8227	✓			
8228	✓			
8240	✓			
8240F	✓	✓		✓
8242	✓			
8242F	✓	✓		✓
8248	✓			
8249	✓			
8249G	✓			
8250	✓			
8264	✓			
8267	✓			
8272	✓			
8273	✓			
8274	✓			
8274A	✓			
8274G	✓			
8276	✓			
8276G	✓			
8278	✓			
8280	✓			
8282	✓			
8282S	✓			
8284	✓			
8285	✓			
8286	✓			
8287	✓			
8290	✓			
8293	✓			
8297C	✓			
8297F	✓			
8381SX	✓			
8702...	✓	✓		
8709...	✓	✓		



Beta
Collection



Μια σειρά με αποκλειστικά προϊόντα σχεδιασμένα και κατασκευασμένα για να αναδεικνύουν την φιλοσοφία Beta, περιλαμβάνει πάνω από 200 αυθεντικά, πρώτης ποιότητας είδη: αθλητικά είδη, τεχνικά ενδύματα και ποικιλία από χρήσιμα αντικείμενα. Το ιδανικό μέσο για προωθητικές δράσεις, κάτι απαραίτητο για ψυχαγωγικές κινήσεις.

9500TL

τζάκετ softshell, από 100% πολυέστερ, 320 g/m², τριστρωματικό, εξωτερικό από microfibre, αδιάβροχη, αναπνεύσιμη ενδιάμεση μεμβράνη, εσωτερικό από fleece



	€	🛒	📄
S	235,50	1	095000051
M	235,50	1	095000052
L	235,50	1	095000053
XL	235,50	1	095000054
XXL	235,50	1	095000055

9501TL

γυναικεία μπλούζα, από βαμβάκι (80%) και polyester (20%), 320 g/m²



	€	🛒	📄
S	114,50	1	095010061
M	114,50	1	095010062
L	114,50	1	095010063
XL	114,50	1	095010064

9501TL

ανδρική μπλούζα, κατασκευασμένη από βαμβάκι (80%) και polyester (20%), 320 g/m²



	€	🛒	📄
S	127,00	1	095010051
M	127,00	1	095010052
L	127,00	1	095010053
XL	127,00	1	095010054
XXL	127,00	1	095010055

9502TL

πόλο, 100% βαμβακερό πικέ, 210 g/m²



ΜΕΤΡΩΜΑ	€	👤	📄
S	79,50	1	095020051
M	79,50	1	095020052
L	79,50	1	095020053
XL	79,50	1	095020054
XXL	79,50	1	095020055

9503TL

t-shirt, 100% βαμβακερό ζέρσεϊ, 160 g/m²



ΜΕΤΡΩΜΑ	€	👤	📄
S	52,00	1	095030051
M	52,00	1	095030052
L	52,00	1	095030053
XL	52,00	1	095030054
XXL	52,00	1	095030055

9504TL

τζάκετ από 100% polyester εξωτερικά, επεξεργασία αδιαβροχοποίησης



ΜΕΤΡΩΜΑ	€	👤	📄
S	159,00	1	095040051
M	159,00	1	095040052
L	159,00	1	095040053
XL	159,00	1	095040054
XXL	159,00	1	095040055

9505TL

Γιλέκο από 100% polyester εξωτερικά, επεξεργασία αδιαβροχοποίησης, γέμισμα 150 g/m², εσωτερική τσέπη



ΜΕΤΡΩΜΑ	€	👤	📄
S	196,50	1	095050051
M	196,50	1	095050052
L	196,50	1	095050053
XL	196,50	1	095050054
XXL	196,50	1	095050055

9572LB

t-shirt Beta-March, 100% βαμβάκι, 200 g/m² πορτοκαλί με μαύρα ενθέματα



ΜΕΤΡΩΜΑ	€	👤	📄
S	62,00	1	095720801
M	62,00	1	095720802
L	62,00	1	095720803
XL	62,00	1	095720804
XXL	62,00	1	095720805

9510W

ανδρικό stretch shirt, μακρυμάνικο, 120 g/m², 97% βαμβάκι, 3% ελαστάν. Λευκό με μαύρο λογότυπο. Πίσω γιακάς με δύο πλευρικές πιέτες, ημι-γαλλικό κολλάρο. Λευκά κουμπιά, δύο κουμπιά μανικιών. Στενή γραμμή



ΜΕΤΡΩΜΑ	€	👤	📄
XS	144,00	1	095100100
S	144,00	1	095100101
M	144,00	1	095100102
L	144,00	1	095100103
XL	144,00	1	095100104
XXL	144,00	1	095100105

9534W0

δίκουμπο πόλο, από βαμβάκι jersey, 200 g/m², λευκό με πορτοκαλί ενθέματα



ΜΕΤΡΩΜΑ	€	👤	📄
S	81,50	1	095340031
M	81,50	1	095340032
L	81,50	1	095340033
XL	81,50	1	095340034
XXL	81,50	1	095340035

9534B0

δίκουμπο πόλο, από βαμβάκι jersey, 200 g/m², μπλε με γκρι ενθέματα



ΜΕΤΡΩΜΑ	€	👤	📄
S	81,50	1	095340071
M	81,50	1	095340072
L	81,50	1	095340073
XL	81,50	1	095340074
XXL	81,50	1	095340075

9537TL

πουλόβερ fleece, 100% polyester



ΜΕΤΡΩΜΑ	€	👤	📄
S	78,00	1	095370051
M	78,00	1	095370052
L	78,00	1	095370053
XL	78,00	1	095370054
XXL	78,00	1	095370055



9580S

γυαλιά ηλίου

CE



EN ISO 12312-1:2013+A1:2015
UV400
FILTER CAT. III

9580S € 43,00 1 095800100

9593S

smartwatch, οθόνη αφής, παρακολούθηση φυσικής κατάστασης, λουράκι σιλικόνης



9593 S € 184,50 1 095930200

9593SB

έξυπνο βραχιόλι πολλαπλών λειτουργιών, οθόνη αφής, συσκευή παρακολούθησης φυσικής κατάστασης, όργανο ελέγχου καρδιακών παλμών, βηματόμετρο, παρακολούθηση ύπνου, με λουράκι σιλικόνης, μαύρο

Συμβατότητα: IOS 8.2 ή νεότερη έκδοση/ Android 4.4 ή νεότερη έκδοση
Bluetooth 4.2
IP67

CE



IP67

9593SB € 131,50 1 095930205

9593M

αυτόματο ρολόι, αστάλινη κάσα, αδιάβροχο 5 ATM, μεταλλικό λουράκι



9593M € 454,00 1 095930120

9593A

χρονογράφος, αστάλινη κάσα, αδιάβροχο 5 ATM, λουράκι σιλικόνης



9593A € 360,00 1 095930050

9593W

αναλογικό ρολόι, κάσα με μαλακό πλαστικό, με μεταλλικό δαχτυλίδι, αντοχή σε νερό 3 ATM, λουράκι σιλικόνης



9593W € 79,50 1 095930150



9544C

τρόλεϊ καμπίνας με 4 διπλές ρόδες, κλειδαριά TSA, υποδοχές USB + 3.5-mm



9544C L cm 40 S cm 20 H cm 55 € 187,00 1 095440101

9557J 2.0

σάκος από επικαλυμμένο πολυέστερ/Oxford 600D πολυεστερικό ύφασμα, διαστάσεις 47x28x25 cm



9557J 2.0 L cm 47 S cm 25 H cm 28 € 111,50 1 095570020

9541F

σακίδιο από επικαλυμμένο πολυέστερ/Oxford 600D πολυεστερικό ύφασμα, διαστάσεις 50x33x16 cm



9541F	L cm	S cm	H cm	€		
	33	16	50	105,00	1	095410011

9541PC

σάκος εργασίας, τύπου πολυτσεπος, με εσωτερική θήκη για laptop, από 100% πολυεστέρα

- σάκος με 3 διαμερίσματα, το καθένα με αδιάβροχο εξωτερικό φερμουάρ
- πρώτο διαμέρισμα με θήκη για laptop
- ενισχυμένη χειρολαβή
- θύρα USB
- πλαϊνή δικτυωτή τσέπη για μπουκάλι/ομπρέλα
- ένθετο για γυαλιά στον ιμάντα ώμου
- ρυθμιζόμενος ιμάντας στήθους



9541PC	L cm	S cm	H cm	€		
	34	18	52	87,00	1	095410041

9541S

σακίδιο με κέλυφος, από αδιάβροχο 210D polyester, 33x45 cm



9541S	L cm	H cm	€		
	33	45	13,60	1	095410031

9541BIKE

σακίδιο από Oxford πολυέστερ, διαστάσεις 41x24x16 cm



9541BIKE	L cm	S cm	H cm	€		
	24	16	41	21,90	1	095410021

95740

γάντια εργασίας, με λάστιχο στον καρπό, ενισχύσεις στον αντίχειρα και στον δείκτη, από συνθετικό δέρμα συμβατό με οθόνη αφής

CE



	€		
M	40,50	1	095740202
L	40,50	1	095740203
XL	40,50	1	095740204
XXL	40,50	1	095740205

9574B

γάντια εργασίας, με λάστιχο στον καρπό, ενισχύσεις στον αντίχειρα και στον δείκτη, από συνθετικό δέρμα συμβατό με οθόνη αφής

CE



	€		
M	40,50	1	095740102
L	40,50	1	095740103
XL	40,50	1	095740104
XXL	40,50	1	095740105

9525CM

καμουφλάζ καπέλο racing με επίπεδο γείσο, 100% polyester, οπίσθιες τρύπες, ρυθμιζόμενο κούμπωμα (snapback)



9525CM	€		
	30,50	1	095250098

9525TR

καπέλο φορτηγατζή με καμπυλωτό γείσο, 50% βαμβάκι, 50% polyester, οπίσθιο πλέγμα, ρυθμιζόμενο κούμπωμα (snapback), μαύρο



9525TR	€		
	30,50	1	095250011

9525WB

καπέλο μπείζμπολ με καμπυλωτό γείσο, 100% polyester, τρύπες στο στέμμα, με ιμάντα ρύθμισης στραπ, άσπρο



9525WB	€		
	21,60	1	095251032

9520P

βάση ομπρέλας, κατασκευασμένη από γαλβανισμένο μέταλλο, με λογότυπο κομμένο με λέιζερ και δίσκο αποστράγγισης, μαύρη



9520P	€		
	86,00	1	095200100

9521

ομπρέλα, από nylon T210, αλουμινένιος σκελετός 3 τμημάτων, μαύρη, μηχανισμός αυτόματου ανοίγματος-κλεισίματος



9521	€		
	39,50	1	095210000

95210B

ομπρέλα, nylon 210T, διάμετρος 100 cm



95210B	100 cm	€ 44,00	1	095210021
--------	--------	---------	---	-----------

9599CB-N2

ποδήλατο πόλης Atala®, σκελετός Hi-Ten Tig TKK 700c, σασμάν Shimano® Tourney RD-TZ50, 6-ταχυτήτων, φρένα V-Brakes®, ζάντες αλουμινίου 28", με οπίσθια σχάρα, σαντι και κουδούνι, ματ μαύρο



9599CB-N2	€ 830,00	1	095990031
-----------	----------	---	-----------

9597TRIOWAY

TRIOWAY by ATALA® βοηθητικό σύστημα ώθησης, ηλεκτρικό, μπορεί να συνδεθεί με αναπηρικό αμαξίδιο REHA COMFORT (περιλαμβάνεται), μπαταρία λιθίου ενσωματωμένη στο πλαίσιο, τιμόνι με χειριστήρια κατεύθυνσης και ταχύτητας, με ενσωματωμένο σύστημα πρόσδεσης αναπηρικού αμαξιδίου

€€



ΠΛΑΙΣΙΟ

- Σύστημα γρήγορου γαντζώματος και απελευθέρωσης για αναπηρικό αμαξίδιο με μοχλό
- Πτυσσόμενο πλαίσιο διπλού μεντεσέ
- Κάθετα ρυθμιζόμενο τιμόνι
- Δισκόφρενο, 180 mm
- Μπροστινό φως LED
- Μπροστινός τροχός με ελαστικό

ΕΠΙΔΟΣΕΙΣ

- Ρυθμιζόμενη ταχύτητα, έως 15 km/h
- Κουμπί για κίνηση προς τα εμπρός και προς τα πίσω
- Εμβέλεια: 20 χλμ.
- Μοχλός επιτάχυνσης στο τιμόνι

ΜΠΑΤΑΡΙΑ

- Επαναφορτιζόμενη μπαταρία λιθίου 7Ah
- Μπαταρία ενσωματωμένη στο πλαίσιο, αφαιρούμενη
- Καλώδιο φόρτισης 230V 50Hz (περιλαμβάνεται)

ΕΞΑΡΤΗΜΑΤΑ

- Οθόνη πολλαπλών λειτουργιών, με ένδειξη υπολειπόμενης χωρητικότητας μπαταρίας και στάθμης φόρτισης
- Κουδούνι
- Δείκτες κατεύθυνσης
- Βάση κινητού τηλεφώνου (περιλαμβάνεται)
- Κουμπί ενεργοποίησης/απενεργοποίησης
- Προεγκατεστημένο σύστημα QUICK HOOK κάτω από την πολυθρόνα
- Αναπηρικό αμαξίδιο REHA COMFORT (περιλαμβάνεται)
- Πτυσσόμενο πλαίσιο διπλού μεντεσέ
- Τροχοί 24" με συμπαγή ελαστικά PU
- Αφαιρούμενα μπράτσα
- Ρυθμιζόμενα, αφαιρούμενα υποπόδια
- Νάιλον κάθισμα με πίσω τσέπη



9597TRIOWAY

1 095970200

9598W-N

Whistle® ποδήλατο mountain, αλουμινένιος σκελετός, πιρούνι ανάρτησης Suntour XCT30, 29" 100 mm, σασμάν Shimano RD-TX500, 7-ταχυτήτων, υδραυλικά φρένα Shimano BR-M200 και ζάντες αλουμινίου 29", φθορίζον πορτοκαλί / ματ γκρι ανθρακίτη



9598W M-N	€ 1.415,00	1	095980130
9598W L-N	€ 1.415,00	1	095980132

9598WHP-N

Whistle® ποδήλατο mountain, αλουμινένιος σκελετός, πιρούνι ανάρτησης Suntour XCM PL, 29" 100 mm, με remote κλείδωμα, σασμάν Shimano XT RD-M8100 Shadow Plus, 12-ταχυτήτων, υδραυλικά φρένα Shimano BL-MT201/BR-MT200 και ζάντες αλουμινίου 29", λευκό / ματ κόκκινο



9598WHP M-N	€ 2.660,00	1	095980140
9598WHP L-N	€ 2.660,00	1	095980142



9539CB

προστατευτικό κράνος ποδηλασίας δρόμου και mountain bike με αφαιρούμενη προστασία πηγουνιού - ρυθμιζόμενα μεγέθη



ΜΕΓΕΘΡΑ	€	👤	📄
S-M	219,00	1	095390010
L-XL	219,00	1	095390011

9542M

κοντομάνικο jersey, από αναπνεύσιμο microfibre ύφασμα, μακρύ, καλυμμένο φερμουάρ, τρεις τσέπες πίσω, περιλαμβανομένης μιας με φερμουάρ, λάστιχο σιλικόνης στο τελείωμα του jersey



ΜΕΓΕΘΡΑ	€	👤	📄
S	156,00	1	095420051
M	156,00	1	095420052
L	156,00	1	095420053
XL	156,00	1	095420054
XXL	156,00	1	095420055
XXXL	156,00	1	095420056

9542C

φόρμα ποδηλασίας κοντή Lycra, λάστιχο σιλικόνης στο άκρο, αντιβακτηριακό μαξιλάρι σέλας



ΜΕΓΕΘΡΑ	€	👤	📄
S	149,00	1	095420061
M	149,00	1	095420062
L	149,00	1	095420063
XL	149,00	1	095420064
XXL	149,00	1	095420065
XXXL	149,00	1	095420066

9542GW

χειμερινό τζάκετ, από υψηλής αναπνευσιμότητας, αντανεμικό, φουσκωμένο ύφασμα; μακρύ φερμουάρ, ελαστική ταινία μέσης silicone-free; στενή εφαρμογή Lycra στα μανίκια; διαθλαστικά ενθέματα πίσω; 3 εξωτερικές τσέπες πίσω, η μία με φερμουάρ



ΜΕΓΕΘΡΑ	€	👤	📄
S	270,00	1	095420101
M	270,00	1	095420102
L	270,00	1	095420103
XL	270,00	1	095420104
XXL	270,00	1	095420105
XXXL	270,00	1	095420106

9542G

χειμερινό jersey, αναπνεύσιμο ύφασμα, φουσκωμένο εσωτερικό, μακρύ φερμουάρ, τρεις τσέπες πίσω, λάστιχο σιλικόνης στο τελείωμα του jersey



ΜΕΓΕΘΡΑ	€	👤	📄
S	155,50	1	095420012
M	155,50	1	095420013
L	155,50	1	095420014
XL	155,50	1	095420015
XXL	155,50	1	095420016
XXXL	155,50	1	095420017

Beta

9542S

χειμερινό σορτσάκι, φουσκωμένη Lycra, αντιβακτηριακό, μαξιλάρι σέλας υψηλής αναπνευσιμότητας



ΜΕΓΕΘΡΑ	€	👤	📄
S	209,00	1	095420022
M	209,00	1	095420023
L	209,00	1	095420024
XL	209,00	1	095420025
XXL	209,00	1	095420026
XXXL	209,00	1	095420027

9542AT

αμάνικο αντανεμικό, αναπνεύσιμο bound ύφασμα, μακρύ φερμουάρ



ΜΕΓΕΘΡΑ	€	👤	📄
S	125,50	1	095420072
M	125,50	1	095420073
L	125,50	1	095420074
XL	125,50	1	095420075
XXL	125,50	1	095420076
XXXL	125,50	1	095420077

9542AL

αδιάβροχο αντανεμικό, μακρυμάνικο, από αναπνεύσιμο ύφασμα



	€		
S	200,00	1	095420042
M	200,00	1	095420043
L	200,00	1	095420044
XL	200,00	1	095420045
XXL	200,00	1	095420046
XXXL	200,00	1	095420047

9543C

σωληνοειδές μαντήλι λαιμού, πολλαπλών χρήσεων, 100% πολυεστερική μικροϊνα, χωρίς ραφή



	L cm	H cm	€		
9543C	25	50	11,00	1	095430100

9523T

φιιάλη θερμός, από ανοξείδωτο χάλυβα, 500 ml, τεχνολογία διπλής στρώσης, κενό αέρα μεταξύ των τοιχωμάτων, στεγανό καπάκι, πορτοκάλι

- διατηρεί δροσερά τα ποτά για 24 ώρες
- διατηρεί ζεστά τα ποτά για 12 ώρες



EC1935/EC2023

	ml	L mm	€		
9523T	500	255	27,00	1	095230050

9528B

παγούρι από πολυαιθυλένιο, 500 ml



	ml	€		
9528B	500	8,65	1	095280005

9597P

τρόμπα με μετρητή

- Προσαρμογές για όλους τους τύπους βαλβίδων της σαμπρέλας ποδηλάτων (Schrader, Presta/Sclaverand, Regina)
- Max. 12 bar/ 180 psi



	€		
9597P	80,50	1	095970100

9524SC

μινιατούρα γκαράζ Beta για συλλέκτες



	€		
1:18	114,50	1	095240018

9548KB

ποδήλατο ισορροπίας, αλουμινένιος σκελετός, 12" ρόδα με σαμπρέλα; Συνιστάται για παιδιά πάνω των 3 ετών; Μέγιστο βάρος: 30 kg



	€		
9548KB	197,50	1	095480110

9548KB 20

παιδικό ποδήλατο mountain Atala® 20", χαλύβδινος σκελετός Hi-Ten Tig 20", πιρούνι ανάρτησης 30-mm, σασμάν RD-TY21SS 6V, φρένα αλουμινίου τύπου-V και ζάντες αλουμινίου 36 σπών φθορίζον κίτρινο / μπλε ματ



	€		
9548KB 20	671,00	1	095480120

9548KB 24

παιδικό ποδήλατο mountain Atala® 24", χαλύβδινος σκελετός Hi-Ten Tig 24", πιρούνι ανάρτησης, σασμάν Shimano Tourney RD-TY250 6V, aluminium V-brakes και ζάντες αλουμινίου 36 σπών, ματ φθορίζον πορτοκαλί



	€		
9548KB 24	714,00	1	095480122

9547WSK

"Kinder Work Station", πάγκος εργασίας με εργαλεία, για παιδιά από 3 ετών

CE



	H cm	€		
9547WSK	74	155,50	1	095470301

9547T

"Kinder trolley", τρόλεϊ εργαλείων, για παιδιά από 3 ετών, πλήρες με εργαλεία

CE



	€		
9547T	85,00	1	095470100



9548G

"Kinder Γκαράζ", 6-όροφο, με πλυντήριο αυτοκινήτων, ασανσέρ και ράμπες



9548 G	H cm	69	€	85,00	1	095480100
--------	---------	----	---	-------	---	-----------

9561V 2,5

σημαία 2.5x0.50 m
με αλουμινένιο κοντάρι,
σταυρωτή βάση και βάρος στο δακτυλίδι



9561V 2,5	L mt	0,50	H mt	2,5	€	305,00	1	095610200
-----------	---------	------	---------	-----	---	--------	---	-----------

9561VV 2,5

σημαία, 2x0.50 m,
με κοντάρι



9561VV 2,5	L mt	0,50	H mt	2,5	€	274,00	1	095610201
------------	---------	------	---------	-----	---	--------	---	-----------

9561VV

σημαία, 3.50x0.75 m,
με κοντάρι



9561VV 4,0	L mt	0,75	H mt	3,50	€	451,00	1	095610101
------------	---------	------	---------	------	---	--------	---	-----------

9561V

σημαία, 4x0.75 m,
με επιχρωμιωμένο μεταλλικό κοντάρι,
βάση μπετόν, 50 cm



9561V	L mt	0,75	H mt	4	€	788,00	1	095610001
-------	---------	------	---------	---	---	--------	---	-----------

9559

πανό μιας όψης, TNT, κομμάτια: 3x0.8 m



9559	L m	3	H m	0,8	€	36,50	1	095591001
------	--------	---	--------	-----	---	-------	---	-----------

9559/30MT

ρολό με 10 λογότυπα Beta



9559/30MT	€	345,00	1	095591031
-----------	---	--------	---	-----------

9590B

σημαία, από νάilon με μεταξοτυπία
40 x 215 cm



9590B	L cm	215	H cm	140	€	155,50	1	095900000
-------	---------	-----	---------	-----	---	--------	---	-----------



9577R

φόρμες εργασίας, racing style, από ύφασμα 4
way stretch, 260 g/m²,
μαύρο και πορτοκαλί, με άσπρα ανακλαστικά
ενθέματα

CE



	I	€	1	095770151
S	48	185,50	1	095770152
M	50	185,50	1	095770153
L	52	185,50	1	095770154
XL	54	185,50	1	095770155
XXL	56	185,50	1	095770156
XXXL	58	185,50	1	

9579C

φόρμα εργασίας, πολυέστερ/βαμβάκι



	€	1	095791002
M	81,50	1	095791003
L	81,50	1	095791004
XL	81,50	1	

9565T

χαλύβδινο βαρέλι τραπέζι με επιφάνεια από βερνικωμένη σημίδα πολλαπλών στρώσεων Διατίθεται με διπλό κιτ διαχωριστικών σωλήνων (7 cm ή 20 cm) για κάθετη ρύθμιση.



9565T	H cm	ø cm	€	1	095650200
	95→108	70	610,00		

9565S

χαλύβδινο βαρέλι σκαμπό με κάθισμα από αποσπώμενο δέρμα απομίμησης



9565S	H cm	ø cm	€	1	095650300
	60	38	267,00		

9565K

βαρέλι τραπέζι με δυο σκαμπό



9565K	€	1	095650500
	1.144,00		

Beta

9563G

πολυθρόνες γραφείου, για επισκέπτες



9563G	€	1	095630050
	232,00		

9563U

πολυθρόνα γραφείου, εργονομική



9563U	€	1	095630020
	447,00		

9549ABW

ασύρματα ακουστικά BT V5.0, με ενσωματωμένο μικρόφωνο, μαγνητική φόρτιση, βάση φόρτισης USB-C

CE



9549ABW	L mm	H mm	S mm	€	1	095490091
	61	34,5	41	41,00		

9549SBW

ασύρματο ηχείο BT, φορητό, 6 λειτουργίες

BT έκδοση 5.0

ΛΕΙΤΟΥΡΓΙΕΣ:

- Αναπαραγωγή Bluetooth
- Αναπαραγωγή κάρτας TF
- Αναπαραγωγή USB
- υποδοχή ήχου 3,5 mm
- Ραδιόφωνο FM
- λειτουργία κλήσης

CE



9549SBW	L mm	S mm	H mm	€	1	095490072
	73	73	124	56,50		

9549BP

φορητή μπαταρία, 10000mAh



9549BP	€	1	095490052
	29,00		

9549CR

καλώδιο φόρτισης 4 σε 1, από πλεγμένο νηлон, λειτουργία γρήγορης φόρτισης

• Ακροδέκτης τροφοδοσίας USB-A

- Ακροδέκτης Lightning για συσκευές Apple
- Ακροδέκτης Micro USB
- Ακροδέκτης USB-C
- Ακροδέκτης φόρτισης και μετάδοσης δεδομένων USB-C



9549CR	L mm	€	1	095490042
	120	21,90		

9549MPC

βάση φόρτισης πολλαπλών θυρών, 6 θύρες USB, για φόρτιση πολλαπλών συσκευών μέγιστης απορροφούμενης ισχύος 65 W

- 4 θύρες USB, 5V 2.4A
 - 1 θύρα USB, QC 3.0
 - 1 θύρα USB-C, 20W PD
- με ξεχωριστό διακόπτη ON/OFF, οθόνη LED για τον έλεγχο της συνολικής ισχύος, του αριθμού θυρών και της έντασης ρεύματος

CE



9549MPC	L mm	S mm	H mm	€	1	095490082
	110	72	35	69,50		

Beta

9549BRW

ασύρματη βάση φόρτισης,
με λειτουργία γρήγορης φόρτισης και ένδειξη
στάθμης φόρτισης

- Παραδίδεται με καλώδιο USB-USB Type C, για τη σύνδεση στον μετασχηματιστή, μήκους 1 m
- Συμβατή με όλες τις συσκευές που υποστηρίζουν λειτουργία ασύρματης φόρτισης
- Είσοδοι: DC 5V/2A, 9V/2A, 12V/1.5A
- Έξοδοι: 5W/ 7.5W/ 10W/ 15W

CE



9549BRW Ø 58 mm H 6 mm € 39,50 1 095490100

9549C

κλειδί USB, 32 GB



9549C € 25,50 1 095490062

9547

υπολογιστής γραφείου

CE



9547 € 26,00 1 095470000

9594

ρολόι πλήρες με θερμόμετρο και υγρόμετρο,
διαμέτρου 26 cm



9594 Ø 26 cm € 35,50 1 095940051

9526F

μίνι ψυγείο, ενεργειακή κλάση F, χωρητικότητα
63 l, μαύρο

CE



9526F € 673,00 1 095260005

9526P

μηχανή παρασκευής espresso με καπσούλες

Συμβατή με καπσούλες Lavazza™ και Espresso Point™
για επαγγελματική χρήση



9526P € 439,00 1 095260010

9527 6T

σετ με 6 φλυτζάνια καφέ



9527 6T € 125,50 1 095270001

9522A

ανοιχτήρι μπουκαλιών με εργονομική λαβή



9522A € 22,00 1 095220010

9523A

αλουμινένιο παγούρι, 500 ml



9523A ml 500 € 13,80 1 095230005

9586K

χαλύβδινο μαχαίρι πολλαπλών χρήσεων,
10 λειτουργίες



9586K € 21,10 1 095860100

9526RMN

σετ με 2 τράπουλες, με 55 κάρτες για ραμί
από Modiano®



9526RMN € 36,50 1 095260001

9592B/C50

σετ με 50 στιλό



9592B/C50 € 63,00 1 095920050

9592B/P

στιλό με λογότυπο



9592B/P € 1,90 500 095920051

9592MB

στιλό Parker®



9592MB € 102,00 1 095920060

Beta
Quality Tools

9592M/50

σετ με 50 μολύβια



9592M/50 € 63,00 1 095920100

9588M

μαλακός δίσκος με 1 στιλό και 2 μπλοκ



9588M € 26,50 1 095880011

9596

θήκη για ταμπελάκι, πολυεστέρας, με μεταλλικό κλιπ και κορδόνι για κινητό



9596 € 6,35 10 095961001

9595C

δερμάτινο μπρελόκ



9595C € 11,50 1 095950011



9595T

μεταλλικό επιχρωμιωμένο μπρελόκ, σε βελούδινη θήκη



9595T € 9,65 1 095950021

9569P

τσάντα, από πολυαιθυλένιο, διπλωμένες πλευρές



9569P L cm 34 H cm 44 € 1,00 50 095691001

9569S

σακούλα TNT με διπλωμένες πλευρές, 38x42 cm



9569S L cm 38 H cm 42 € 3,15 50 095690051

9569MS-2

σακούλα από πολυπροπυλένιο υψηλής αντοχής



9569MS-2 L cm 45 H cm 40 € 8,30 5 095690055

9569MS

σακούλα, από ανθεκτικό πολυπροπυλένιο, με διπλές λαβές



9569MS L cm 60 H cm 40 € 8,30 5 095690052

9587 9x14

μπλοκάκι, 9x14 cm



9587 9X14 L cm 9 H cm 14 € 17,10 5 095870009

9587 13x21

μπλοκάκι, 13x21 cm



9587 13X21 L cm 13 H cm 21 € 21,90 5 095870013



9588S/10...

σετ με 10 μπλοκάκια



9588S/10A	€ 36,50	1	095881001
21x29 cm			
9588S/10B	€ 34,50	1	095881002
15x21 cm			
9588S/10C	€ 22,70	1	095881003
10x15 cm			
9588S/10D	€ 16,40	1	095880054
7,5x10,5 cm			

9588/10PI

σετ με 10 μπλοκάκια με αυτοκόλλητα φύλλα



9588S/10PI	€ 34,00	1	095880055
7,5x7,5 cm			

9589A/36

πάκο με 36 ρολά αυτοκόλλητης ταινίας συσκευασίας, λογότυπο Beta, καστανόκτρινη



9589A/36	€ 175,50	1	095890035
----------	----------	---	-----------

9589B/36

πάκο με 36 ρολά αυτοκόλλητης ταινίας συσκευασίας, λογότυπο Beta, άσπρη



9589B/36	€ 175,50	1	095890036
----------	----------	---	-----------

9562TB

ταπί για δοκιμή υποδημάτων, με αντιολισθητική, λαστιχένια επικάλυψη στον πάτο



9562TB	L mm 800	H mm 600	€ 55,00	1	095620500
--------	----------	----------	---------	---	-----------

9562T2

ταπί πάγκου εργασίας, 200x160 cm

- προστατεύει το πάτωμα από λάδια και πετρέλαιο, φιλικό προς το περιβάλλον
- εύκολο στον καθαρισμό, αντιολισθητικό, λαστιχένια επικάλυψη στον πάτο



9562T2	L cm 200	H cm 160	€ 302,00	1	095620200
--------	----------	----------	----------	---	-----------

9562T1

ταπί συνεργείου, 100X80 cm

- ιδιαίτερα κατάλληλο για χρήση κάτω από τον λεβιέ ελαστικών για μοτοσικλές BETA 3071 and 3071B
- εύκολο καθαρίσιμα, αντιολισθητική λαστιχένια επένδυση



9562T1	L cm 100	H cm 80	€ 111,00	1	095620150
--------	----------	---------	----------	---	-----------

9562T3

ταπί συνεργείου
Διαστάσεις: 300x160 cm

- ιδιαίτερα κατάλληλο για χρήση κάτω από ανυψωτικά μοτοσικλετών

- προστατεύει το πάτωμα από λάδια και πετρέλαιο, φιλικό προς το περιβάλλον
- εύκολο στον καθαρισμό, αντιολισθητικό, λαστιχένια επικάλυψη στον πάτο



9562T3	L cm 300	H cm 160	€ 417,00	1	095620300
--------	----------	----------	----------	---	-----------

9562P2

ταπί με λογότυπο, 200x80 cm

- ιδιαίτερα κατάλληλο για χρήση με σύνθετο συνεργείου C55 ή κάτω από μοτοσικλές



9562P2	L cm 200	H cm 80	€ 200,50	1	095620400
--------	----------	---------	----------	---	-----------

9562P12

ταπί με λογότυπο σε τόπι, 12 m x 80 cm

επιτρέπει να κοπεί το ταπί στο μήκος που χρειάζεστε



9562P12	L m 12	H cm 80	€ 1.069,00	1	095620425
---------	--------	---------	------------	---	-----------



ΚΑΤΑΡΓΗΜΕΝΟ ΕΙΔΟΣ- ΑΝΤΙΣΤΟΙΧΟ/ΠΡΟΤΕΙΝΟΜΕΝΟ ΕΙΔΟΣ

	ΚΑΤΑΡΓΗΜΕΝΟ ΕΙΔΟΣ
	ΑΝΤΙΣΤΟΙΧΟ ΕΙΔΟΣ
	ΠΡΟΤΕΙΝΟΜΕΝΟ ΕΙΔΟΣ

96AS 5/8	000960736		
96AS 3/4	000960738		
97BTX 50	000970150		
97BTX 55	000970155		
98XZN 14	000980014		
98XZN 16	000980016		
310/1	003100001		
310/C4	003100104		
353N	003530201		
353NM 10	003530210		
353NM 12	003530212		
353NM 14	003530214		
353NM 16	003530216		
353NM 18	003530218		
353NM 22	003530222		
353N/C6	003530300		
386A/3	003860003	386A/1	003860001
386A/4	003860004	386A/2	003860002
386A3/RC	003860013	386A1/RC	003860011
386A4/RC	003860014	386A2/RC	003860012
412 C3,00	004120288		
412 C3,25	004120289		
412 C3,50	004120290		
412 C4,00	004120292		
412 C4,50	004120294		
412 C5,00	004120296		
412 C5,50	004120298		
412 C6,00	004120300		
412 C6,50	004120301		
412 C7,00	004120302		
412 C7,50	004120303		
412 C8,00	004120304		
415 C3,00	004150288		
415 C3,25	004150289		
415 C3,50	004150290		
415 C4,00	004150292		
415 C4,50	004150294		
415 C5,00	004150296		
415 C5,50	004150298		
415 C6,00	004150300		
415 C6,50	004150301		
415 C7,00	004150302		
415 C7,50	004150303		
415 C8,00	004150304		
420A M3	004200003		
420A M4	004200004		
420A M5	004200005		
420A M6	004200006		
420A M8	004200008		
420A M10	004200010		
420B M3	004200053		
420B M4	004200054		
420B M5	004200055		
420B M6	004200056		
420B M8	004200058		
420B M10	004200060		
437K/10	004370030		
666N/2	006660002	666/2	006660702
666N/2X	006660003	666/2X	006660703
666N/5	006660005	666/5	006660705
666N/10	006660010	666/10	006660710
666N/10X	006660011	666/10X	006660711
666N/20	006660020	666/20	006660720
666N/30	006660030	666/30	006660730
666N-LBF.IN/5	006660055		
666N-LBF.IN/10	006660070		

666N-LBF.IN/10X	006660071		
666N-LBF.IN/20	006660072		
666N-LBF.IN/30	006660073		
666HS/5	006664005	666ZR-HS/5	006664705
666HS/10	006664010	666ZR-HS/10	006664710
666HS/20LC	006664021	666ZR-HS/20LC	006664721
666HS/30LC	006664031	666ZR-HS/30LC	006664731
667N/20	006670020	667/20	006670720
667N/30	006670030	667/30	006670730
667N/40	006670040	667/40	006670740
956L 20,8	009560021		
960S 22	009600022		
960T/D	009600035		
960T/E	009600036		
960T/I	009600040		
960T/L	009600041		
960T/M	009600042		
960BT/B 29	009600128		
960AVL	009600210		
960CMB	009600250		
960CMB/R2	009600252		
960CMD	009600270		
960CMD/R1	009600271		
960BC 25	009600285		
960BC 27	009600287		
960BC/P 28	009600288		
960BC 29	009600289		
960BC 30	009600290		
960EPC	009600790		
960SN 11	009600837		
960SN 12	009600838		
1044F 250	010440015	1044N 250	010440025
1044 250	010440250	1044N 250	010440025
1044FK 250	010449015	1044NK 250	010449025
1044K 250	010449250	1044NK 250	010449025
1134A/RL	011340145		
1150MQ 160	011500096	1150MQ 160	011500496
1150MQ 180	011500098	1150MQ 180	011500498
1150MQ 200	011500100	1150MQ 200	011500500
1150MQ 220	011500102	1150MQ 220	011500502
1229LP 1,0	012290210		
1229LP 1,2	012290212	1257LP 1,2	012570012
1229LP 1,4	012290214		
1229LP 1,8	012290218	1257LP 1,8	012570018
1229LP 2,0	012290220	1257LP 2,0	012570020
1229LP 2,4	012290224		
1229LP 3,0	012290230	1257LP 3,0	012570030
1229PH 0	012290250	1257PH 0	012570063
1229PH 1	012290251	1257PH 1	012570066
1366S	013660000	1366SH	013660400
1366S-KIT	013660001		
1438DCT	014380300		
1461/C5G	014610053		
1461/C6B	014610063		
1461/C6G	014610064		
1461/C7B	014610072		
1461/C8B	014610083		
1461/C9B	014610092		
1461/C11A	014610111		
1461/C12A	014610123		
1461/C13B	014610134		
1461/C18B	014610182		
1461/C29B	014610209		
1461/C20G	014610221		
1461/C21G	014610222		
1461/C23B	014610224		
1461/C24B	014610225		
1461/C25G	014610226		
1461/C27G	014610228		
1461/C28B	014610229		
1461/C30G	014610231		

1461/C32G	014610233		
1461/C33B	014610234		
1462/KD	014620060		
1462/KMRC	014620070		
1462PIM	014620502		
1468N1	014680011		
1468N/2	014680012		
1468N/3	014680013		
1478/3P	014780151		
1486/10	014860110		
1486/20	014860120		
1486/30	014860130		
1486/40	014860140		
1486/50	014860150		
1486/60	014860160		
1486/70	014860170		
1486/80	014860180		
1486/90	014860190		
1493 68-L14	014930206		
1493 75/77-L15	014930212		
1493 76-L8	014930214		
1493 95-L15	014930244		
1493AL 94,5-L15	014930345		
1493AL/CF 27	014930427		
1498TC	014980450		
1696A 800	016960108		
1716Q	017160010		
1739B	017390151	1739C	017390152
1740A	017400101	1740AN	017400103
1742	017420001	1742N	017420002
1742/C4	017420005	1742N/C4	017420006
1742KR M3	017420043	1742N/KR M3	017420063
1742KR M4	017420044	1742N/KR M4	017420064
1742KR M5	017420045	1742N/KR M5	017420065
1742KR M6	017420046	1742N/KR M6	017420066
1742A	017420100	1742AN	017420101
1742A/C	017420105	1742AN/C	017420106
1742A/KR M5	017420143	1742AN/KR M5	017420155
1742A/KR M6	017420144	1742AN/KR M6	017420156
1742A/KR M8	017420145	1742AN/KR M8	017420158
1742A/KR M10	017420146	1742AN/KR M10	017420160
1751NR	017510110		
1752 700	017520007		
1752R	017520020		
1753 200	017530002		
1753 300	017530003		
1753 500	017530005		
1753 700	017530007		
1753R	017530020		
1755 30	017550003		
1755 80	017550008		
1755 150	017550015		
1834RR	018340520		
1840BM	018400101		
1882	018820010	1882N	018820110
1883	018830035	1883N	018830036
1889	018890200	1889N	018890220
1915B 11X16	019150013		
1915C 11X16	019150016		
1915D 11X16	019150018		
1927PAL	019270009		
1946T	019460021	1946	019460001
1949BC/RU	019490122	1949BC/RUL	019490123
1972/12	019720012	1972/K12V-10	019720112
1984/18QM	019840018	1984/K600	019840060
2009ID	020091013	2109MT ID/1	021091026
2032TEL/A	020321314		
2051N	020510215	2051N	020510225
2258-O	022580011	2258N-O	022580021
TV250	024000408		
TV290	024000455	TV294	024000491
TV255	024000467		

ΚΑΤΑΡΓΗΜΕΝΟ ΕΙΔΟΣ- ΑΝΤΙΣΤΟΙΧΟ/ΠΡΟΤΕΙΝΟΜΕΝΟ ΕΙΔΟΣ

	ΚΑΤΑΡΓΗΜΕΝΟ ΕΙΔΟΣ
	ΑΝΤΙΣΤΟΙΧΟ ΕΙΔΟΣ
	ΠΡΟΤΕΙΝΟΜΕΝΟ ΕΙΔΟΣ

TV79	024000490		
TV121	024000767	TV122	024000768
T13	024240013		
T53	024240053		
T57	024240057		
T79	024240079		
T121	024240121	T122	024240122
T250	024240250		
T256	024240256		
T285	024240285	T279	024240279
T289	024240289	T294	024240294
T289	024240289	M294	024500294
TV57	024249907		
TV13	024249913		
M285	024500285		
M289	024500289		
MV115	024510115	MV116	024510116
MV285	024510285		
MV289	024510289	MV294	024510294
MM61	024580061		
MM140	024580141		
MMV61	024590061		
MMV142	024590142		
3008	030080100	3008N	030080110
3025	030250001	3025N 1,0	030250110
3025/PF	030250011	3025N/PF	030250111
3025/RF	030250901		
3025/RG	030250902		
3027 10	030270010	3027N 10	030270101
3027 20	030270020	3027N 20	030270102
3027 30	030270030	3027N 30	030270103
3027 50	030270050	3027N 50	030270105
3027 100	030270100	3027N 100	030270110
3027/KP10	030270510	3027N/KP10-20	030270511
3027/KP20	030270520	3027N/KP10-20	030270511
3027/KP30	030270530	3027N/KP30	030270531
3027/KP50	030270550	3027N/KP50	030270541
3027/KP100	030270551	3027N/KP100	030270552
3027/KPP50	030270555	3027N/KPP50	030270565
C45LMP	045000320	5000 RSC50/PLED	050001714
C54S-G	054000302		
C54S-R	054000303		
C55C	055000400		
C58M/PA	058000350		
5910VG/3T	059101068		
5945VUM	059451001	5945VUM	059451011
5980ID	059801085	5980ID/1	059801086
C62M/W	062000360	C62M/WW	062000362
6200MB	062000361		
7195A	071950004		
7200BKK 35	072000235		
7200BKK 36	072000236		
7200BKK 37	072000237		
7200BKK 38	072000238		
7200BKK 39	072000239		
7200BKK 40	072000240		
7200BKK 41	072000241		
7200BKK 42	072000242		
7200BKK 43	072000243		
7200BKK 44	072000244		
7200BKK 45	072000245		
7200BKK 46	072000246		
7200BKK 47	072000247		
7200BKK 48	072000248		
7201BKK 35	072010435		
7201BKK 36	072010436		

7201BKK 37	072010437		
7201BKK 38	072010438		
7201BKK 39	072010439		
7201BKK 40	072010440		
7201BKK 41	072010441		
7201BKK 42	072010442		
7201BKK 43	072010443		
7201BKK 44	072010444		
7201BKK 45	072010445		
7201BKK 46	072010446		
7201BKK 47	072010447		
7201BKK 48	072010448		
7210BKK 35	072100335		
7210BKK 36	072100336		
7210BKK 37	072100337		
7210BKK 38	072100338		
7210BKK 39	072100339		
7210BKK 40	072100340		
7210BKK 41	072100341		
7210BKK 42	072100342		
7210BKK 43	072100343		
7210BKK 44	072100344		
7210BKK 45	072100345		
7210BKK 46	072100346		
7210BKK 47	072100347		
7210BKK 48	072100348		
7212LG 34	072120134		
7212LG 35	072120135		
7212LG 36	072120136		
7212LG 37	072120137		
7212LG 38	072120138		
7212LG 39	072120139		
7212LG 40	072120140		
7212LG 41	072120141		
7212LG 42	072120142		
7214LN 34	072140134		
7214LN 35	072140135		
7214LN 36	072140136		
7214LN 37	072140137		
7214LN 38	072140138		
7214LN 39	072140139		
7214LN 40	072140140		
7214LN 41	072140141		
7214LN 42	072140142		
7216BKK 35	072160335		
7216BKK 36	072160336		
7216BKK 37	072160337		
7216BKK 38	072160338		
7216BKK 39	072160339		
7216BKK 40	072160340		
7216BKK 41	072160341		
7216BKK 42	072160342		
7216BKK 43	072160343		
7216BKK 44	072160344		
7216BKK 45	072160345		
7216BKK 46	072160346		
7216BKK 47	072160347		
7216BKK 48	072160348		
7224PEK 35	072240235		
7224PEK 36	072240236		
7224PEK 37	072240237		
7224PEK 38	072240238		
7224PEK 39	072240239		
7224PEK 40	072240240		
7224PEK 41	072240241		
7224PEK 42	072240242		
7224PEK 43	072240243		
7224PEK 44	072240244		
7224PEK 45	072240245		
7224PEK 46	072240246		
7224PEK 47	072240247		

7224PEK 48	072240248		
7225PEK 35	072250135		
7225PEK 36	072250136		
7225PEK 37	072250137		
7225PEK 38	072250138		
7225PEK 39	072250139		
7225PEK 40	072250140		
7225PEK 41	072250141		
7225PEK 42	072250142		
7225PEK 43	072250143		
7225PEK 44	072250144		
7225PEK 45	072250145		
7225PEK 46	072250146		
7225PEK 47	072250147		
7225PEK 48	072250148		
7235BK 35	072350335		
7235BK 36	072350336		
7235BK 37	072350337		
7235BK 38	072350338		
7235BK 39	072350339		
7235BK 40	072350340		
7235BK 41	072350341		
7235BK 42	072350342		
7235BK 43	072350343		
7235BK 44	072350344		
7235BK 45	072350345		
7235BK 46	072350346		
7235BK 47	072350347		
7235BK 48	072350348		
7239B 39	072390339		
7239B 40	072390340		
7239B 41	072390341		
7239B 42	072390342		
7239B 43	072390343		
7239B 44	072390344		
7239B 45	072390345		
7239B 46	072390346		
7239B 47	072390347		
7239B 48	072390348		
7248GK 35	072480235		
7248GK 36	072480236		
7248GK 37	072480237		
7248GK 38	072480238		
7248GK 39	072480239		
7248GK 40	072480240		
7248GK 41	072480241		
7248GK 42	072480242		
7248GK 43	072480243		
7248GK 44	072480244		
7248GK 45	072480245		
7248GK 46	072480246		
7248GK 47	072480247		
7248GK 48	072480248		
7293HN 39	072930839		
7293HN 40	072930840		
7293HN 41	072930841		
7293HN 42	072930842		
7293HN 43	072930843		
7293HN 44	072930844		
7293HN 45	072930845		
7293HN 46	072930846		
7293HN 47	072930847		
7294HN 39	072940839		
7294HN 40	072940840		
7294HN 41	072940841		
7294HN 42	072940842		
7294HN 43	072940843		
7294HN 44	072940844		
7294HN 45	072940845		
7294HN 46	072940846		
7294HN 47	072940847		

ΚΑΤΑΡΓΗΜΕΝΟ ΕΙΔΟΣ- ΑΝΤΙΣΤΟΙΧΟ/ΠΡΟΤΕΙΝΟΜΕΝΟ ΕΙΔΟΣ

	ΚΑΤΑΡΓΗΜΕΝΟ ΕΙΔΟΣ
	ΑΝΤΙΣΤΟΙΧΟ ΕΙΔΟΣ
	ΠΡΟΤΕΙΝΟΜΕΝΟ ΕΙΔΟΣ

7310CRK 35	073100335	
7310CRK 36	073100336	
7310CRK 37	073100337	
7310CRK 38	073100338	
7310CRK 39	073100339	
7310CRK 40	073100340	
7310CRK 41	073100341	
7310CRK 42	073100342	
7310CRK 43	073100343	
7310CRK 44	073100344	
7310CRK 45	073100345	
7310CRK 46	073100346	
7310CRK 47	073100347	
7310CRK 48	073100348	
7340B 36	073400236	
7340B 37	073400237	
7340B 38	073400238	
7340B 39	073400239	
7340B 40	073400240	
7340B 41	073400241	
7340B 42	073400242	
7340B 43	073400243	
7340B 44	073400244	
7340B 45	073400245	
7340B 46	073400246	
7340B 47	073400247	
7341N 36	073410236	
7341N 37	073410237	
7341N 38	073410238	
7341N 39	073410239	
7341N 40	073410240	
7341N 41	073410241	
7341N 42	073410242	
7341N 43	073410243	
7341N 44	073410244	
7341N 45	073410245	
7341N 46	073410246	
7341N 47	073410247	
7349RP 38	073490138	
7349RP 39	073490139	
7349RP 40	073490140	
7349RP 41	073490141	
7349RP 42	073490142	
7349RP 43	073490143	
7349RP 44	073490144	
7349RP 45	073490145	
7349RP 46	073490146	
7349RP 47	073490147	
7350RP 38	073500138	
7350RP 39	073500139	
7350RP 40	073500140	
7350RP 41	073500141	
7350RP 42	073500142	
7350RP 43	073500143	
7350RP 44	073500144	
7350RP 45	073500145	
7350RP 46	073500146	
7350RP 47	073500147	
7423 39/42	074230002	
7423 43/46	074230004	
7429 39/42	074290002	
7429 43/46	074290004	
7635N XS	076350500	7636N XS 076360500
7635N S	076350501	7636N S 076360501
7635N M	076350502	7636N M 076360502
7635N L	076350503	7636N L 076360503

7635N XL	076350504	7636N XL	076360504
7635N XXL	076350505	7636N XXL	076360505
7635N XXXL	076350506	7636N XXXL	076360506
7658N S	076580001		
7658N M	076580002		
7658N L	076580003		
7658N XL	076580004		
7658N XXL	076580005		
7658N XXXL	076580006		
7904N XS	079040800	7750N XS	077500000
7904N S	079040801	7750N S	077500001
7904N M	079040802	7750N M	077500002
7904N L	079040803	7750N L	077500003
7904N XL	079040804	7750N XL	077500004
7904N XXL	079040805	7750N XXL	077500005
7904N XXXL	079040806	7750N XXXL	077500006
7904N XXXXL	079040807	7750N XXXXL	077500007
7907P XS	079070600		
7907P S	079070601		
7907P M	079070602		
7907P L	079070603		
7907P XL	079070604		
7907P XXL	079070605		
7907P XXXL	079070606		
7907P XXXXL	079070607		
7930G XS	079300300	7930MG XS	079300400
7930G S	079300301	7930MG S	079300401
7930G M	079300302	7930MG M	079300402
7930G L	079300303	7930MG L	079300403
7930G XL	079300304	7930MG XL	079300404
7930G XXL	079300305	7930MG XXL	079300405
7930G XXXL	079300306	7930MG XXXL	079300406
7931G XS	079310300	7931MG XS	079310400
7931G S	079310301	7931MG S	079310401
7931G M	079310302	7931MG M	079310402
7931G L	079310303	7931MG L	079310403
7931G XL	079310304	7931MG XL	079310404
7931G XXL	079310305	7931MG XXL	079310405
7931G XXXL	079310306	7931MG XXXL	079310406
7933G XS	079330300	7935MG XS	079350400
7933G S	079330301	7935MG S	079350401
7933G M	079330302	7935MG M	079350402
7933G L	079330303	7935MG L	079350403
7933G XL	079330304	7935MG XL	079350404
7933G XXL	079330305	7935MG XXL	079350405
7933G XXXL	079330306	7935MG XXXL	079350406
7935G XS	079350300		
7935G S	079350301		
7935G M	079350302		
7935G L	079350303		
7935G XL	079350304		
7935G XXL	079350305		
7935G XXXL	079350306		
7939G XS	079390300		
7939G S	079390301		
7939G M	079390302		
7939G L	079390303		
7939G XL	079390304		
7939G XXL	079390305		
7939G XXXL	079390306		
7980N 58	079800058	7981N 58	079810158
7980N 60	079800060	7981N 60	079810160
7980R	079800111	7980RN	079800120
7985	079850111	7985N	079850000
8016FR-6K 3	080169753		
8016FR-4K 5	080169755		
8016FR-4K 6	080169756		
8016FR-4K 8	080169758		
8062 22-25	080620025		
8130A 10X900	081300209		
8131Z-8 6X800	081310060		
8131DL 10X900	081310209		

8135/KCA 0.75	081350630		
8135/KCA 1.0	081350635		
8135/KCA 2.0	081350640		
8135/KCA 3.0	081350645		
8135/KCA 5.0	081350650		
8135/KGF 0.75	081350705		
8135/KGF 1.0	081350710		
8135/KGF 2.0	081350720		
8135/KGF 3.0	081350730		
8135/KGF 5.0	081350750		
8135/KGM 0.75	081350805		
8135/KGM 1.0	081350810		
8135/KGM 2.0	081350820		
8135/KGM 3.0	081350830		
8135/KGM 5.0	081350850		
8139Z 8	081390008		
8139DL 14	081390214		
8139ZCH	081390909		
8149S/A	081490510		
8149S/B	081490512		
8149S/C	081490515		
9508TL S	095080051		
9508TL M	095080052		
9508TL L	095080053		
9508TL XL	095080054		
9508TL XXL	095080055		
9515M S	095150051		
9515M M	095150052		
9515M L	095150053		
9515M XL	095150054		
9515M XXL	095150055		
9515M XXXL	095150056		
9516B S	095160051		
9516B M	095160052		
9516B L	095160053		
9516B XL	095160054		
9516B XXL	095160055		
9516B XXXL	095160056		
9525TL	095250010	9525TR	095250011
9525F	095250099	9525CM	095250098
9525B	095251031	9525WB	095251032
9527MUG	095270020	9599CB-WN	095990024
9557N	095570001		
9565BBQ	095650100		
9565ICE	095650400		
9595 C25	095950031		
9599CB-W	095990023		
9599 GARAGE-S	095999011		
9599 GARAGE-M	095999012		
9599 GARAGE-L	095999013		
9599 GARAGE-XL	095999014		
9599 GARAGE-XXL	095999015		
C99T	099000492		
C99M	099000494		
C99T-V3	099000497		
C99P-V3	099000498		
11204C 40	112040204		
11204C 60	112040206		
11210C 40	112100204		
11210C 60	112100206		
11216C 40	112160204		
11216C 60	112160206		
11220C 40	112200204		
11220C 60	112200206		
11234B 40	112340104		
11234B 60	112340106		
11435 M-80	114350008		
11435 M-120	114350012		
11435 F-150	114350015		
11435 F-180	114350018		



Αεροεργαλεία και εξαρτήματα	327÷350
Άκρα γερμανικά με οδηγό 3/8"	96
Αλυσίδες ανύψωσης	685÷689
Αλφάδια	216÷217
Αμπερομετρικές τσιμπίδες	234
Αμύδαλα	680, 702
Αναρροφητής υγρών	256
Ανέμες αυτόματες με λάστιχο για συμπιεσμένο αέρα ή κρύο νερό	347
Ανοξείδωτα εργαλεία	299÷303
Αντισπινθηρικά εργαλεία	304÷312
Αντισπινθηρική αξίνα	312
Αντισπινθηρικό φτυάρι	312
Αντλίες για βαρέλια	256
Ανυψωτήρες ποδηλάτων	281÷282
Απογρεζωτές σωλήνων	31
Απογυμνωτές καλωδίων	138÷139
Απορροφητές κόλλησης	252
Αρπάγες εύκαμπτες	219
Αρπάγες εύκαμπτες μαγνητικές	219
Ασφαλιστική κόλλα σπειρωμάτων	563
Ασφαλιστικό σπειρωμάτων	564
Beta BM	588÷594
Beta Collection	715÷726
Βαριές	169, 311
Βαριοπούλες	169, 311
Βατήρας αλουμινίου	238
Βεντούζες	237
Βιντεοσκόπιο ηλεκτρονικό	122
Βιομηχανικά κιβώτια εργαλείων	384÷385
Βούρτσες	224÷225, 312
Γαντζόκλειδα	23÷24, 307
Γκαζοτανάλιες	129÷132, 289, 295, 310
Γρασαδόροι χειρός	227
Γρασαδόρος χειροκίνητος	228
Γυαλιά προστασίας	669
Γωνιακό τρυπάνι	85
Γωνίες	212÷213
Δεματικά	590÷593
Δεματικά καλωδίων velcro	593
Δεσίματα συρματόσχοινου	678÷679
Διαβήτες (κουμπάσα)	214
Διεισδυτικό λιπαντικό	565
Δίσκοι βεντάλιας	576÷580
Δίσκοι τακτοποίησης	533÷558
Δοκιμαστικά	193
Δοχείο για καθάρισμα με υπερήχους	260÷261
Δυναμοκατσάβιδα	60
Δυναμόκλειδα (ράβδοι ροπής)	62, 66÷68
Δυναμόκλειδα και ράβδοι ροπής	57÷69
Δυναμόμετρο ηλεκτρονικό με αισθητήριο Dynatester	69
EVOX-E ηλεκτρικό κατσαβίδι	148
Εκθετήρια για σημεία πώλησης	610÷623; 669÷670
Ελικοειδή ανοξείδωτου χάλυβα	46÷47
Ενδείκτες γωνίας ροπής	61
Ενδύματα εργασίας	650÷670
Εντατήρες	672÷677
Εξαγωγείς κώνου Morse	44
Εξαρτήματα από ανοξείδωτο χάλυβα για συρματόσχοινα	700÷706



Εξαρτήματα για εργαλειοθήκες, ντουλάπες και πίνακες	559÷561
Εξαρτήματα για συρματόσχοινα Robur	671÷714
Εξολκέας ελατηρίων	224
Εξολκείς	198÷204
Εξολκείς 2 ποδιών	198÷204, 208
Εξολκείς 3 ποδιών	200÷202, 208
Εξολκείς για ημιαξόνια και καπάκια ταμπούρων	202÷203
Εξολκείς για κατεστραμμένες βίδες και μπουζόνια	171÷172
Εξολκείς υδραυλικοί	208
Επαναφορτιζόμενος προβολέας LED	244
Επιπλα συνεργείου	410÷478
Επισκευή οχημάτων	118÷125, 160÷166, 170÷208, 229÷238
Επισκευή πλαστικών (κιτ)	166
Εργαλεία εκτόνωσης σωλήνων	32
Εργαλεία με συγκράτηση	292÷298
Εργαλεία μοτό	274÷279
Εργαλεία μπαταρίας	313÷321
Εργαλεία ποδηλάτου	280÷284
Εργαλεία σε συσκευασία Blister	595÷609
Εργαλεία υδραυλικών	27÷35
Εργαλειοθήκες (κιβώτια)	361, 363
Εργαλειοθήκες (μπαούλα)	368÷370, 392
Εργαλειοθήκες (ποδιές)	354÷355
Εργαλειοθήκες (σειρά γραφείου)	433÷435; 452; 473÷474
Εργαλειοθήκες (τσάντες)	354÷361
Εργαλειοθήκες (τσάντες)	351÷357, 364÷366
Εργαλειοθήκες (φορητές)	360÷363
Εργαλειοθήκες (Φοριαμοί)	402
Εργαλειοθήκες κινητές	371÷380, 386÷394, 421÷422, 443÷444, 462÷465
Εργαλειοθήκη (σακίδιο)	358
Ζουμπάδες	135÷136
Ζουμπάδες κυλινδρικοί	9, 278, 304
Ζουμπάδες κωνικοί	9, 304
Ζουμπάς χειρός	132
Ηλεκτρικά είδη	585÷594
Ηλεκτρικά εργαλεία	313÷324
Ηλεκτρικά εργαλεία	322÷325
Ηλεκτρικό καρότσι πλατφόρμας	398
Ηλεκτροσυγκολλήσεις	252÷253
Θερμική κάμερα	236
Θερμόμετρα	235
Θερμοσυστελλόμενα	594
Ιμάντες ανύψωσης	706÷709
Ιμάντες πρόσδεσης	706, 710÷713
Καθαριστικά	566÷567
Καθαριστικό σπρέι	566÷567
Κάθισμα με ρόδες	262÷264
Καθρεφτάκια ελέγχου	219
Καλέμια	10
Καλέμια τοιχοποιίας	217
Καλύμματα για φορητές εργαλειοθήκες	393
Καρυδάκια εξάγωνα με λαβή σε T για βίδες Torx®	114, 116÷117
Καρυδάκια κρουστικά, εξαρτήματα και συλλογές	70÷78
Καρυδάκια πολύγωνα διπλά αρθρωτά	15
Καρυδάκια χειρός, εξαρτήματα και συλλογές, 1"	110÷111
Καρυδάκια χειρός, εξαρτήματα και συλλογές, 1/2"	99÷109, 288, 308
Καρυδάκια χειρός, εξαρτήματα και συλλογές, 1/4"	86÷93
Καρυδάκια χειρός, εξαρτήματα και συλλογές, 3/4"	109÷110, 308÷309



Καρυδάκια χειρός, εξαρτήματα και συλλογές, 3/8"	93÷99, 287÷288, 307
Κατσαβίδια BetaEVOX	145÷148
Κατσαβίδια BetaGrip	152÷156
Κατσαβίδια BetaMaX	157÷159
Κατσαβίδια αναστρεφόμενα	155÷156
Κατσαβίδια γωνιακά	149
Κατσαβίδια δοκιμαστικά	150
Κατσαβίδια κρουστικά	158÷159
Κατσαβίδια με ατσάλινη κεφαλή	149
Κατσαβίδια με εξάγωνο καρυδάκι, υψηλής ροπής	113÷114, 288
Κατσαβίδια με συγκράτηση βίδας	149
Κλειδιά αντισπινθηρικά για βαλβίδες ασφαλείας	309
Κλειδιά ανύψωσης	680÷682
Κλειδιά γαλλικά	24, 286, 293, 301, 307
Κλειδιά γερμανικά μονά και διπλά	13÷15, 282, 286, 293, 305
Κλειδιά γερμανοπολύγωνα	11÷13, 25÷26, 294, 300, 305
Κλειδιά για χειριστές πίνακα ελέγχου	210
Κλειδιά γωνιακά για βίδες Torx®	18÷23
Κλειδιά γωνιακά για βίδες Torx®, με λαβή για υψηλή ροπή	21÷23, 293, 301
Κλειδιά γωνιακά για βίδες XZN®	23
Κλειδιά με κασάνια	25÷27, 294
Κλειδιά με λαβή σε T με τρία αρσενικά άκρα για βίδες Torx®	115÷117, 287, 309
Κλειδιά πίπας εξάγωνα/πολύγωνα	112÷113, 294, 309
Κλειδιά πολύγωνα για βίδες σκαλωσιάς	17, 306
Κλειδιά πολύγωνα κλειστά	15÷17, 286, 293, 305÷306
Κλειδιά σωληνωτά	112÷113, 118
Κλειδιά χτυπητά	14÷15, 305÷306
Κλέμες	590
Κολαούζα χειρός και συλλογές	44÷47
Κόλλα στιγμής	565
Κολλητήρια	250÷252
Κοπίδια	10, 125, 218, 292, 300, 304, 312
Κοπίδια πλατιά	161
Κουρμπαδόροι σωλήνων	34÷35
Κόφτες ηλεκτρονικών	143÷144
Κόφτες καλωδίων	138, 289
Κόφτες καλωδίων βαρέος τύπου	135
Κόφτες μπουλονιών	134, 310
Κόφτες παξιμαδιών	219
Κόφτες σωλήνων	28÷32, 307
Κόφτες σωλήνων με κασάνια για σωλήνες PVC	30
Λαδωτήρι σιλό	229
Λαδωτήρια	228÷229
Λάμπες	242÷247
Λειαντικά Beta	568÷584
Λίμες	161, 220÷224, 312
Λιπαντικό σπρέι	565÷566
Λοστοί	123, 218, 309
Μαγνητικές βάσεις-στηρίγματα	253
Μαγνητικές γωνίες για ηλεκτροσυγκολλητές	253
Μαγνητικοί δίσκοι για την ανύψωση μεταλλικών φύλλων	253
Μαγνητιστής/Απομαγνητιστής	144
Μανέλες για κολαούζα και φιλιέρες	46, 49
Μάσκες ηλεκτροσυγκόλλησης	254
Μάτια ανύψωσης	682÷685
Ματσόλες	169÷170, 297, 311
Μέγγενες πάγκου παράλληλες	209
Μέγγενες σωλήνων, για υδραυλικούς	35

Μέτρα-ρολά	215÷216
Μετρητές laser	215÷216
Μετρητές περιβαλλοντικών μετρήσεων	236
Μετρητής λιτρων ψηφιακός για λάδι	256
Μετρητής πάχους για σωλήνες multilayer	31
Μικροκατσαβίδια	150÷151
Μικρόμετρα	211
Μοιρογνωμόνια	213
Μοιρογνωμόνια	213
Μολύβι ξυλουργού	215
Μονωμένα εργαλεία 1000V	285÷291
Μονωμένοι ακροδέκτες	589
Μονωτικά γάντια	291
Μονωτικό ταπί	291
Μπαλαντέζες αυτόματες με λάμπα	314÷318
Μύτες 4mm	150
Μύτες για τρύπημα, σπειροτόμηση και φρεζάρισμα	47
Μύτες και φορείς για μύτες	78÷85, 155, 287
Μυτοσίμπιδα	127÷128, 140÷143, 289÷290, 296, 310
Ξυράφια	238÷239
Ξύστρες	173, 184, 220, 239
Όργανα ευθυγράμμισης αξόνων	212
Πάγκοι εργασίας	401, 403÷409, 415÷420, 462÷464
Πάγκος εργασίας κινητός	383
Παλάγκα	692÷693
Πατουραδόρος χειρός	132
Παχύμετρα συνεργείου	210÷211
Πένσα για δερματικά	587
Πένσα για δερματικά και δερματικά	594
Πένσα με περιστρεφόμενο ζουμπά	236
Πένσα πολλαπλών χρήσεων για ηλεκτροσυγκόλληση MIG	253
Πένσες γενικής χρήσης	139÷140, 289, 296, 310
Πένσες για ακροδέκτες και ακροδέκτες	585÷587
Πένσες για ασφάλειες	128÷129, 173, 294÷295, 309
Πένσες ηλεκτρονικών	142÷143
Πένσες συρματασφάλισης	236
Πένσες-γκριπ	130÷132, 193, 295
Πέτρες κοπής - λείανσης	570÷572, 583
Πίνακες εργαλείων	405, 430, 451, 470
Πινέλο	225
Πιρτσιναδόροι και πιρτσινία	225÷227
Πιστόλι λαδιού	256
Πιστόλια βαφής	347
Πιστόλια θερμοκόλλησης	325
Πιστόλια θερμού αέρα	325
Πιστόλια σιλικόνης	227
Πλαγιόκοφτες και εμπροσθοκόφτες	133÷134, 289, 295, 301
Πλαστικές κολώνες και αλυσίδα φραγμού	668
Πολλαπλασιαστές ροπής	54÷56
Πολύμετρα	232÷233, 297
Πόντες	9
Πορσέλες	126÷127, 289
Ποτηροτρύπανα και εξαρτήματα	51÷53
Πρέσες υδραυλικές	208
Πριόνι ξύλου	224
Προειδοποιητικά και απαγορευτικά σήματα	668
Πτυσσόμενο τρόλεϊ εργαλείων	367, 398
Ρακορόκλειδα	17



Ρίγες βαθμονομημένες	214, 297
Ρολά ταινίες λείανσης	584
Σάκοι ανύψωσης	241
Σβουράκια με άξονα	581÷583
Σημαδευτήρια κιμωλίας και κιμωλία	218
Σημαδευτήρια μηχανικών	215
Σιδηροπρίονα σκελετά και λάμες	224
Σκούπες για στερεά και υγρά	325÷326
Σουβλιά	220
Σουγιάδες	239÷240, 312
Σπάτουλες	224, 312
Σπειρόμετρα	218
Σπρέι αδιαβροχοποίησης υφασμάτων	567
Σπρέϊ αντιπαγωτικό	567
Σπρέι σιλικόνης	566
Σπρέι ψευδαργύρου	567
Στεγανοποιητικό για ρακόρ	563
Στήριγμα για αερόκλειδα	333
Στηρίγματα εργαλείων μαγνητικά	238, 264
Στηρίγματα ρολού καθαριότητας	377÷378
Στηρίγματα φιαλών	377÷378, 477
Συγκολλητικά πλαστικών και μήτρες	27÷28
Συγκολλητικά πλαστικών σωλήνων	28
Συλλογές εργαλειοθηκών και εξαρτημάτων	364÷367
Συλλογές εργαλείων	479÷532
Συλλογές εργαλείων σε δίσκους τακτοποίησης	533÷558
Σφιγκτήρες	209
Σφιγκτήρες	209
Σφιγκτήρες ανύψωσης	692
Σφραγιστικό σιλικόνης	565
Σφυριά	162, 166÷169, 296÷297, 302, 310÷311
Σωληνοκάβουρες	33÷34, 294, 301, 307
Τάβλα γονατίσματος	263
Ταινία	594
Τανάλιες	134
Ταπί πάγκου εργασίας	263, 276, 291, 409, 726
Ταχύμετρο ψηφιακό	235
Τρόλεϊ για μπαούλα	369
Τρόλεϊ εργαλείων	380÷382, 397÷400, 448, 469
Τρόλεϊ εργαλείων	355÷356, 359÷361, 395÷396
Τροχουδάκια λείανσης	573÷576
Τρυπάνια βαθμιαίας κοπής	41
Τρυπάνια με κυλινδρική ουρά	36÷40
Τσεκούρι αντισπινθηρικό	312
Υγρό παρέμβυσμα	564
Υδραυλική αντλία λαδιού	163
Υποδήματα ασφαλείας	624÷649
Φακοί	242÷243
Φίλερ καμπυλών	218
Φίλερ μετρικά	219
Φιλιέρες και εξαρτήματα	47÷51
Φρέζες με ειδικό άκρο για συγκολλήσεις	41
Χειροκίνητα παλάγκα και εξαρτήματα	694, 699
Χημικά Beta	562÷567
Ψαλίδια	135÷136
Ψαλίδια	136÷137, 241, 295, 312
Ψαλίδια ηλεκτρολόγων	136÷137, 289, 295

Automotive



Αερόμετρα για λάστιχα	345÷346
Αλουμινόφυλλο καλυμμένο με λάστιχο, διαμορφώσιμο	230
Αναρροφητής υγρού φρένων	177
Ανιχνευτής σήματος	234
Αντλία χειρός για έλεγχο και ρύθμιση μπεκ Diesel	122
Ανυψωτικό για ρόδες	266
Βαθύμετρο αυλακιών ελαστικών	218
Βαλβιδοτρίφτης αέρα	173
Γερανάκι υδραυλικό πτυσσόμενο	267
Γρύλοι υδραυλικοί	266
Γρύλος για ρόδες φορτηγών	266
Γρύλος υδραυλικός με ρόδες	271÷272
Γρύλος υδραυλικός συνεργείου	267÷268
Γρύλος υδραυλικός/πνευματικός	273
Δεξαμενή καθαρισμού εξαρτημάτων	261÷262
Δοκιμαστικά	193
Δοχεία για γέμισμα μπαταρίας	229
Δοχείο συλλογής υγρών	255÷256
Εκκινητές	194÷195
Ελεγκτές στεγανότητας κυκλωμάτων ψύξης	231
Ελεγκτής για μπαταρίες και συστήματα φόρτισης	197÷198
Ελεγκτής πίεσης και συμπίεσης, ψηφιακός	175
Ελεγκτής συμπίεσης κινητήρων βενζίνης και Diesel	122
Εξολκείας για βαθουλώματα	162÷164
Εξολκείς ακρόμπαρων	207
Εξολκείς μπιλιαδόρων	207
Εργαλεία ασφάλισης τροχαλίας συστήματος χρονισμού	175
Εργαλεία για αερόσακους	172
Εργαλεία για άνοιγμα ηλεκτρικών ακροδεκτών	193
Εργαλεία για αφαίρεση κατεστραμμένων προθερμαντήρων	121
Εργαλεία για αφαίρεση κλιπς	182
Εργαλεία για αφαίρεση ραδιοφώνων	237
Εργαλεία για αφαίρεση τζαμιών	237
Εργαλεία για βαλβίδα ελαστικών	124÷125
Εργαλεία για εξατμίσεις	182
Εργαλεία για κεντράρισμα συμπλέκτη	172
Εργαλεία για μπεκ diesel κοινής ράγας	121
Εργαλεία για πηνία μπουζί	181
Εργαλεία για πλήρωση φίλτρου diesel	184
Εργαλεία για συστήματα κλιματισμού	186
Εργαλεία καθαρισμού εσωτερικού/εξωτερικού αυτοκινήτων	255, 262, 346, 609



Εργαλεία χτυπητά για τοποθέτηση κωνικών ρουλεμάν και τσιμουχών	208
Εργαλείο αφαίρεσης και τοποθέτησης σινεμπλόκ	208
Εργαλείο αφαίρεσης παρμπριζολάστιχου	237
Εργαλείο για άνοιγμα αλυσίδων	278
Εργαλείο για αφαίρεση έδρας βαλβίδας	174
Εργαλείο για αφαίρεση τσιμουχών	203
Εργαλείο για πιστόνια δισκόφρενων	178
Ζουμπάδες για τοποθέτηση αισθητήρων παρκαρίσματος	165÷166
Καβαλέτα	266
Καβαλέτα για μοτοσικλέτες	274÷275
Καβαλέτα κινητήρα	267
Καθρέφτης για βαθουλώματα	163
Καλύμματα τροχών	124
Καροτσόγρυλος	265
Καρυδάκια αφαλών	123
Καρυδάκια για αισθητήρες Lambda	119
Καρυδάκια για δισκοειδή ελατήρια	206
Καρυδάκια για μπεκ Diesel	119
Καρυδάκια κρουστικά για παξιμάδια από ρόδες	72÷73
Καρυδάκια κρουστικά τετράγωνα για παξιμάδια από ρόδες Isuzu	76
Κλειδί για αφαίρεση βραχιόνων διεύθυνσης	207
Κλειδί για τουρμπίνες	182
Κλειδιά γάντζοι για αφαίρεση ελατηρίων	171
Κλειδιά για αισθητήρες θερμοκρασίας	120÷121
Κλειδιά για παξιμάδια δοχείων καυσίμου	185
Κλειδιά για συνδέσμους μπεκ καυσίμου	174
Κλειδιά για τάπα λαδιού	191÷192
Κλειδιά και καρυδάκια για μπουζί	118÷119
Κλειδιά φίλτρου λαδιού	190
Κλειδιά φίλτρου με αλυσίδα	187÷191
Κόντρες σφυρηλάτησης	160÷161
Κουτάλες σφυρηλάτησης	161
Λοστοί ελαστικών	122÷123, 283
Μονάδες συλλογής καμένων λαδιών	255÷256
Μοχλός για DSG	172
Μοχλός για αφαίρεση ψαλιδιών ανάρτησης	207
Ξαπλώστρα	263÷265
Ξύστρες καθαρισμού εδρών μπεκ	121
Παχύμετρα για δισκόφρενα και ταμπούρα	210
Πείροι-οδηγοί για τοποθέτηση ρόδας	124÷125
Πένσα για αντίβαρα ζυγοστάθμισης	125
Πένσα για ασφάλειες με βαρελοειδή άκρα	173
Πένσα για πλαστικό κάλυμμα παξιμαδιού ρόδας	124
Πένσες για ελατήρια φρένων	178
Πένσες για μπουζί	181

ΕΥΡΕΤΗΡΙΟ ΕΡΓΑΛΕΙΩΝ ΣΥΝΕΡΓΕΙΟΥ ΟΧΗΜΑΤΩΝ



Πένσες για ρελέ	192÷193
Πένσες για σφιγκτήρες	236
Πένσες για σφιγκτήρες-κολάρα	179÷180
Πένσες για σωλήνες	184
Πένσες για ταχυσυνδέσμους σωλήνων καυσίμου	185
Πνευματικός εξολκέας για βαθουλώματα	164
Πρέσα υδραυλική	269÷270
Προστασία αυτοκινήτων	263
Πυκνόμετρο αντιψυκτικού, γυάλινος κορμός	231
Πυκνόμετρο οξέως, γυάλινος κορμός	231
Ράβδοι στρέψης για παξιμάδια από ρόδες	77
Σκελετοί αμαξώματος με εύκαμπτη λίμα	161
Σπάτουλες από ανοξείδωτο χάλυβα	161
Σταθεροποιητής τάσης	198
Σταθμοί καθαρισμού εξαρτημάτων κινητήρα	262
Σταθμός αυτόματης φόρτισης για κλιματιστικά αερίου	259÷260
Σταθμός αυτοματοποιημένης συντήρησης κιβωτίου ταχυτήτων	257÷259
Σταυροί με εξάγωνα καρυδάκια για παξιμάδια από ρόδες	124
Στηθοσκόπιο	198
Συμπιεστές ελατηρίων αμορτισέρ	205
Συμπιεστές ελατηρίων βαλβίδων	173
Συμπιεστής ελατηρίων πιστονιών	173
Συρματόβουρτσα για πόλους μπαταρίας και ακροδέκτες	225
Συσκευή αμμοβολής	261
Σφρηλατόσφυρα	162
Τηλεσκοπική ράβδος	238
Τρόλεϊ για σαζμάν	400
Τροχήλατη πόντα φανοποιίας	164
Φίλερ για συνεργεία φανοποιίας	162
Φορητός σταθμός για διαγνωστικά εργαλεία	397
Φορτιστές μπαταρίας	195÷197
Φουσκωτήρι ελαστικών bazooka	346
Χειροκίνητο παλετοφόρο	273
Χωνί πλαστικό	229÷230, 312

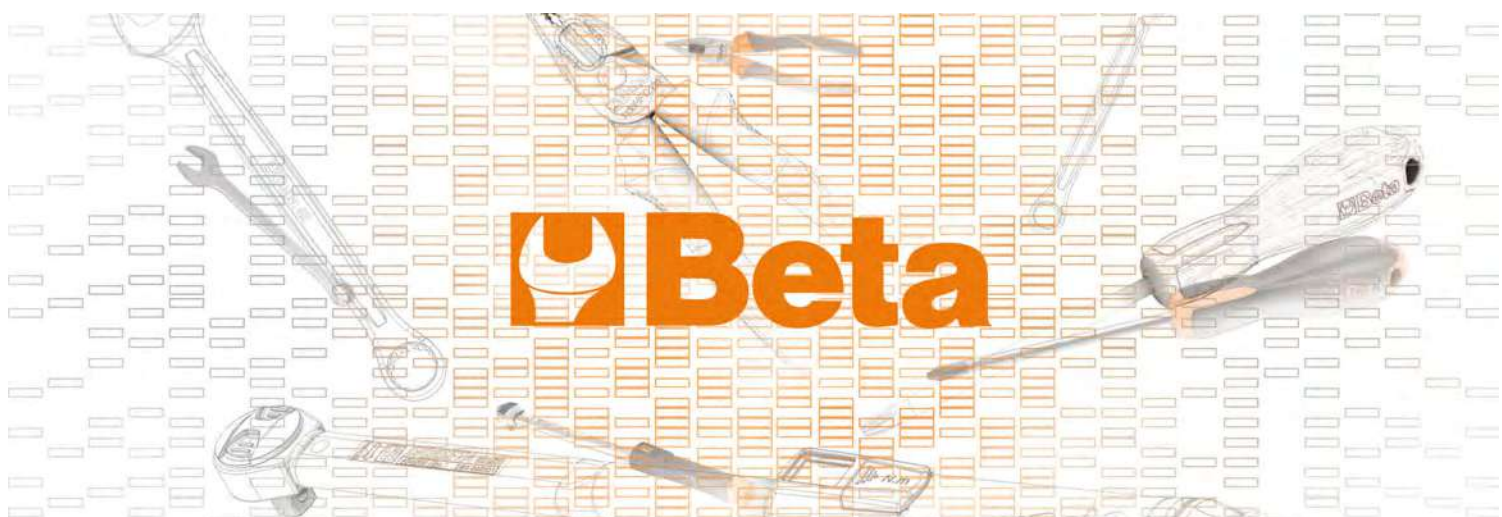

ΑΛΦΑΡΙΘΜΗΤΙΚΟΣ ΟΔΗΓΟΣ

1		1010	128 1078	132 1122K	601 1150GBMK	602
		1010BM	128 1080D	132 1123	136 1150GK	602
100	24	1010MQ	289 1081	133 1123K	601 1150HPC	140
100/KIT	24	1031/S4	128 1082	133 1124	136 1150K	602
110BA	307	1032	128 1082BA	310 1124K	601 1150MQ	289
110MQ	286	1032BA	309 1082BM	133 1125	136 1153	140
111CM	24	1032K	600 1082BMK	600 1126	136 1162	140
111E	24	1033	128 1082G	133 1127	136 1162BA	310
111EN	24	1033K	600 1082GBM	133 1128BAX	136 1162BM	141
111ER	24	1034	128 1082GBMK	600 1128BM	137 1162BMK	602
120	25	1034K	600 1082GK	600 1128BMX	136 1162G	141
120/B6N	25	1034L	129 1082K	600 1128BMX/F	136 1162GBM	141
123/K4	25	1036	129 1082MQ	289 1128BMX	601 1162GBMK	602
123/K4	597	1036BA	309 1084	133 1128BSX	137 1162GK	602
123E1/4	25	1036K	600 1084BM	133 1128BSX	601 1162K	602
123Q1/2	25	1037	129 1084BMK	601 1128FX	137 1162MQ	289
123Q1/4	25	1037K	600 1084G	133 1128FXS	137 1164	141
123Q3/8	25	1038	129 1084GBM	133 1128MQ	289 1164BM	141
141	25	1038K	600 1084GBMK	601 1129BM	137 1164BMK	602
141/B	25	1039	129 1084GK	601 1129BMK	601 1164K	602
141/S	25	1044N	129 1084K	600 1130BMX	137 1164MQ	289
142	25	1044NK	600 1084MQ	289 1130BMX	602 1166	141
142/B	26	1046BA	310 1088	133 1131CK	137 1166BA	310
142/S	26	1047	129 1088BM	133 1132	138 1166BM	141
142/SC9I-E	26	1047BM	129 1088BMK	601 1132BM	138 1166BMK	603
142AS	26	1048BM	130 1088K	601 1132BMK	602 1166G	141
142AS/S	26	1048MQ	289 1088MQ	289 1132K	602 1166GBM	141
142C	26	1048N	130 1092V	134 1132MQ	289 1166GBMK	603
142C/A	26	1048N/D3	130 1094V	134 1133	138 1166GK	603
142K	597	1048NK	600 1095N	134 1133RL	138 1166K	602
142MC	26	1048VN	130 1096	134 1134	138 1166MQ	289
142MC/SC9I-E	26	1048VNK	600 1096K	601 1134A	138 1168	141
142SN	26	1050	130 1098	134 1134RL	138 1168BM	142
142SN/S	26	1051	130 1098K	601 1137BA	310 1168BMK	603
142SN/SC9	26	1051GM	130 1098PL	134 1137BA/RC	310 1168G	141
186	27	1051L	130 1098PLK	601 1142BM	138 1168GBM	142
187	27	1051XL	130 1100BA 600	310 1142BMK	602 1168GBMK	603
187/B5	27	1052	130 1101	134 1142MQ	289 1168GK	603
188	27	1052BA	310 1101R	134 1143	138 1168K	603
192	27	1052K	600 1102	134 1143R	138 1168MQ	290
192/S2	27	1053	131 1103	134 1144D	138 1169/D3	142
192/S2	597	1054	131 1103R	134 1144D/RG	138 1169BM/D3	142
194	27	1055	131 1104	135 1144D/RL	138 1169G/D3	142
195	27	1055D	131 1104R	135 1144G	138 1169GBM/D3	142
195/B5	27	1056	131 1105	135 1144G/RL	139 1169MQ/D2	290
195AS	27	1057A	131 1105/C10T	135 1144L	139 1169N/D4	142
195AS/B	27	1058	131 1105/C16T	135 1144T	139 1171BM	142
195K	597	1059	131 1105/C32T	135 1148A	139 1172BM	142
195P	27	1060	131 1105AD-50	135 1148A/R	139 1172BM/P	143
195P/B5	27	1061	131 1105T20	135 1148B	139 1173BM	143
1002	127	1062	131 1105T30	135 1148B/R	139 1175BM	143
1008	127	1062AL	132 1105T50	135 1148P	139 1177BM	143
1008BM	127	1062GM	132 1112	135 1149F	139 1177BM/Z	143
1009	127	1063	132 1112K	601 1149F	602 1178BM	143
1009L/A	127	1064	132 1114	136 1150	139 1178BM/P	143
1009L/B	127	1065F	132 1118	136 1150BA	310 1182BM	143
1009L/C	127	1065P	132 1120A	136 1150BM	140 1183BM	144
1009L/D	128	1066	132 1120ARL - ARG	136 1150BMK	602 1184BM	144
1009L/DP	128	1067	132 1122	136 1150G	139 1185BM	144
1009L/DP-S2	128	1077	132 1122 - 1125MOL	136 1150GBM	140	

1186BM	144	1253A	150	1267TX/D7	155	1293BX/DA	614	1360G	162
1188BM	144	1254	150	1267TX/S13	155	1293BX/DD	614	1361/C12	162
1190BM	144	1254	604	1267TXK	604	1293BX/DE	614	1361/K9	162
1191BM	144	1256/20	150	1268RTX	155	1293BX/DF	614	1362B	163
1191BM/L	144	1256/30	150	1268RTX/S8	155	1293ES	158	1364SCP	163
1191R/5-M	144	1256/C36-2	150	1268RTXK	604	1293ES/S7	158	1364SE	163
1200MS	144	1256LP	150	1269N/PZ	155	1294	158	1364SP	163
1201E	145	1256PE	150	1269N/PZK	604	1294/S7	158	1364SR	163
1201E/DZ	146	1256PH	150	1269PZ	155	1294K	605	1364SV	163
1201E/K	603	1256PZ	150	1269PZ/S4	155	1294L	158	1365/K13	163
1201E/S6	145	1256RTX	150	1269PZK	604	1295	158	1365P10	163
1201EN	145	1256TX	150	1270BA	310	1295/C14	159	1366/K5	164
1201EN/K	603	1257BE	151	1272BA	310	1297TX	159	1366A	163
1202E	146	1257ES	151	1272MQ	290	1297TX/D6	159	1366B	164
1202E/K	603	1257ESB/S8	151	1272MQ/S	290	1297TX/L	159	1366KF	164
1202E/S4	146	1257LP	150	1272MQF	290	1297TX/L-S5	159	1366S/R1	164
1202EL	146	1257LP/S	151	1273MQ/D6	290	1297TX/S12	159	1366S/R10	165
1202EN	146	1257LPH/S8	151	1273MQ/E1	614	1298RTX	159	1366S/R11	165
1202EN/K	603	1257PH	151	1273MQ/E4	614	1298RTX/S8	159	1366S/R12	165
1203/E10P	612	1257TX	151	1273MQF/D6	290	1298RTXK	605	1366S/R13	165
1203/E1P	612	1257TX/S	151	1274MQ	290	1299N/PZ	159	1366S/R14	165
1203/E4P	612	1260	152	1274MQ/S	290	1299N/PZK	605	1366S/R2	164
1203/E5P	612	1260/S6	152	1274MQF	290	1299PZ	159	1366S/R21	165
1203E/D	146	1260E	153	1275MQ/C	290	1299PZ/S6	159	1366S/R22	165
1203E/S	146	1260EK	604	1276MQ/C	291	1299PZK	605	1366S/R24	165
1204E	146	1260K	604	1277BA	310	1302	160	1366S/R25	165
1204E/K	603	1260MC	153	1279MQ	291	1303	160	1366S/R26	165
1204E/S5	146	1260N	152	1279MQ/F	291	1304	160	1366S/R3	164
1204EL	147	1260NK	604	1279MQ/S	291	1305	160	1366S/R4	165
1205E/ES	147	1262	153	1281/B28A	156	1305Z	160	1366S/R5	165
1205E/ES-S8	147	1262/S4	153	1281BG	155	1306	160	1366S/R6	165
1206E/BP	147	1262E	153	1281BG/A9	156	1307	160	1366S/R7	165
1206E/BP-S7	147	1262EK	604	1281BG/B28NA	156	1308	160	1366S/R8	165
1207E TX/K	603	1262K	604	1281BG-TX/A8	156	1310	160	1366S/R9	165
1207E/TX	147	1262L	153	1281LP	155	1312	160	1366SH	164
1207E/TX-D	147	1262MC	153	1281LPH	156	1314	161	1366SH/C	164
1208E RTX/K	603	1262N	153	1281PB	155	1326	161	1366SL	164
1208E/RTX	147	1262NK	604	1281PE	156	1327	161	1366ST	164
1208E/RTX-D	147	1263/D...	153	1281PH	156	1328	161	1367/K10	166
1209E PZ/K	603	1263/E39	613	1281PM	155	1329	161	1367/K4	166
1209E/PZ	147	1263/E40	613	1281PZ	156	1330	161	1367/S4	165
1209E/PZ-S4	147	1263/E50	613	1281RTX	156	1331	161	1368	166
1209EN/PZ	147	1263/E62	613	1281TX	156	1335BM	161	1368G/C2U	166
1209EN-PZ/K	604	1263/E70	613	1290	157	1337/S5	161	1368G/CV	166
1210E/GE	148	1263/E74	612	1290/S	157	1338	161	1368G/K400	166
1211E/GE	148	1263/E78	612	1290K	605	1338A - 1338B	161	1368G/OD	166
1229LP/S	148	1263/E85	613	1290K/INOX	605	1338R9 - 1338R12	161	1368G/SD	166
1229LPH/A6	148	1263/S12	154	1290N	157	1342	161	1369/C11	167
1236B	149	1263MC/D8	154	1290NK	605	1342PM	161	1370	167
1238B	149	1264	154	1292	157	1342PMR	161	1370/MR...	167
1241	149	1264/S5	154	1292/S4	157	1343	161	1370BA	310
1242	149	1264K	604	1292K	605	1344	162	1370BA/MR	311
1243/D7	149	1264L	154	1292K/INOX	605	1344A/VW	162	1370BA/PL	311
1243/S11	149	1265ES	154	1292L	157	1345	162	1370F	167
1243LP/D6	149	1265ES/S8	154	1292N	157	1351	162	1370F/MR...	167
1250	149	1266BP	154	1292NK	605	1353	162	1370FT	167
1251	149	1266BP/S8	154	1293/D...	158	1357Z/45	162	1370T	167
1252/S5	149	1267MC/TX	155	1293/S...	158	1359T	162	1374F	167
1253	150	1267MC/TX-D7	155	1293BP	158	1360/K6	162	1374F/MR...	167
1253	604	1267TX	154	1293BP/S	158	1360/KP3	162	1375	168

ΑΛΦΑΡΙΘΜΗΤΙΚΟΣ ΟΔΗΓΟΣ

1375/MR	168	1435/1	172	1467T/C6	178	1477D/S5	182	1488/1	187
1375A	168	1435/1R	172	1467TU	178	1477K/7	182	1488R...	187
1375B	168	1435R	172	1470	178	1478	182	1489/31T	187
1375BA/PL	311	1437/C12	172	1470FT	178	1478/K3	183	1489/33	187
1376X	168	1438	172	1470PF	178	1478NSS	183	1489/33P	188
1376X/MR	168	1438DCT/S	173	1471	178	1478SP	183	1489/C14	188
1376XT	168	1438DSG	172	1471A	178	1478T	183	1489/E	188
1376XT/MR	168	1438EVO	172	1471CF	179	1479	183	1489/Y	188
1377	168	1438K/DSG-2	172	1471CM	179	1479/B27	183	1489R	188
1377/MR...	168	1438K/PWR	172	1471CM/E11	179	1479L/K4	183	1490	188
1377BA	311	1438R	172	1471D2	179	1479L/S2	183	1490/R1 - 1490/R2	188
1377BA/PL	311	1439/K7	173	1471GF	178	1479LB/C5	183	1490F	188
1377T	168	1440/...	173	1471M/50	178	1479LV/S3	183	1491	188
1378	168	1445/1 - 1445/2	173	1471M/C22	178	1479ML/B17	183	1491A	188
1378/MR...	168	1452K	173	1471M/P	178	1479ML/S3	183	1491R	188
1379BA	311	1452PN/K	173	1471M/W50	179	1479N/S5	184	1491T	188
1379F	168	1454P	173	1471PN/B1	179	1479RB/1	184	1492/1 - 1492/2	189
1379F/MR...	169	1455SVP	173	1471PN/B2	179	1479RB/2	184	1492T	189
1380	169	1455SVP/R...	173	1471PN/B3	179	1479RB/3	184	1493	189
1380/MR...	169	1457/B4	173	1471PN/B4	179	1479U/13	184	1493/C19	190
1380BA	311	1458	173	1471PN/B5	179	1479U/32	184	1493/C30	189
1380BA/MR	311	1460F	174	1471PT/C5	179	1480	184	1493/C7	190
1380BA/PL	311	1462/EI	174	1471T/C5	179	1481/C12	184	1493/PF	189
1380S	169	1462/KI	174	1472	179	1481K/S4	184	1493/S-U	191
1380S/MR...	169	1462/KU	174	1472AU	179	1481PL	184	1493AL	189
1380T	169	1462/MB	174	1472AU/P	180	1481PL/S3	184	1493AL 4S	189
1381	169	1462AD/BSC	174	1472AU/RP	180	1481T/C12	185	1493AL CF	190
1381/MR...	169	1462AD/SMN	174	1472B/RNLT	180	1482	185	1493B	189
1381BA	311	1462CF	174	1472FC	180	1482/8 - 1482/10	185	1493B/S5	189
1381BA/MR	311	1462CF/C6	174	1472FC/GE	180	1482A/1	185	1493C/ADB	191
1381BA/PL	311	1462CF-SN	174	1472FC/L	180	1482A/3	185	1493DSG	190
1381T	169	1462CF-SN/C6	174	1472FCA	180	1482A/5	185	1493FF	190
1385	169	1463/KIT	175	1472FCL/RP	180	1482B	185	1493FT	190
1385/MR	169	1464ADB	176	1472H	180	1482C	185	1493H	190
1390	169	1464AP	175	1472MT/VW	180	1482D	185	1493HK	190
1390/MR...	169	1464AP T	175	1472R/AU	180	1482SN	185	1493J	190
1390BA	311	1464AP T16X12	175	1472TM	180	1483K/12	185	1493U/ADB	191
1390BA/R	311	1464APB	176	1472VW	180	1483K/22	186	1493VW	190
1390N	170	1464CBD	175	1473	181	1483KV-PT/S7	81	1493X	191
1390NR	170	1464FAP	176	1473A	181	1484	186	1493Y	191
1390R	170	1464FG	176	1473FN	181	1484PSA	186	1494	191
1391	170	1464FG/CP4	176	1473P	181	1485/KIT	186	1494/C14A	192
1391A	170	1464IC	175	1473T	181	1485BP	186	1494BMW	191
1392	170	1464IC/RK	175	1474/C4	181	1485BPM	186	1494E	191
1392R	170	1464PB	176	1474DL	181	1485FCA/K2	186	1494FPC	191
1393	170	1464PF	177	1474E/VW	181	1485FCA/T	186	1494M	192
1410/M	171	1464PT	176	1474E/VW2	181	1485FCA/TS	186	1494MAN	191
1428	171	1464T	175	1474G	181	1485FRD/T	186	1494MRC	191
1428/SB11	171	1464T/SP80	175	1474L	181	1485MJ	187	1494Q	192
1428L	171	1464TDI	176	1475U	181	1485MRC/T	186	1494T	192
1428L/B3	171	1464VD	176	1476	182	1485PMTJ	187	1494T/C5	191
1429	171	1465	177	1476/RC	182	1485R	187	1494VW	191
1429/SB7	171	1466/C5	177	1476A	182	1485R/P10	187	1494VW/K	192
1430/...	171	1466L 11	177	1476A/RC	182	1485R/P17	187	1494VW/KT	192
1430/S	171	1466TLF	177	1476C/1	182	1485TC	186	1494XZN	192
1431/...	171	1467	177	1476GT	182	1485VAG	187	1495/C6	192
1431/C5	171	1467/RK1	177	1476PSA	182	1485VAG/K2	187	1495M	192
1433	171	1467/RK2	177	1476T	182	1485VLV/T	186	1495T	192
1433/C11	172	1467LF/2	177	1477/C10	182	1487/K2	187	1496/C	192
1435	172	1467LF/RC	177	1477D	182	1488 - 1488L	187	1497/C23	193

1497/C94	193	1516/1 - 2 - 3	200	1565/1 - 2 - 3	207	1670	213	1703BA/A	312
1497/S3	193	1517	200	1566/GO1	207	1670A	213	1703BA/P	312
1497BS	193	1517C/...	201	1566N	207	1672	213	1703BA/PL	312
1497D	192	1518/...	201	1566P	207	1672A	213	1704	218
1497KB/S3	193	1518U/...	201	1566R	207	1674A	213	1704A	218
1497P	193	1519/...	201	1567	207	1674C	213	1704C	218
1497RC	193	1520/1 - 1520/2	202	1568	208	1676	213	1705	218
1497SS	193	1521/1 - 1521/2	202	1569/F	208	1678/C3	213	1705PT	218
1497TE	193	1528	202	1569/SB	208	1679	213	1706DGT	218
1498	193	1529	202	1569CP	208	1679/PR	213	1707	218
1498/12	195	1529/C7	202	1570/3	208	1680	214	1707A/1 - 2 - 3	218
1498/120A	197	1529/PG	202	1580/8I	208	1680A	214	1708/8 - 13 - 20	219
1498/12-24 R20	195	1529PI	202	1580GL	208	1680B	214	1709/10 - 1709/18	219
1498/16A	196	1530/C16	202	1585/5I - 6I - 7I	208	1680C	214	1710	219
1498/24	195	1530/C5	202	1585GI/5 - 6 - 7	208	1682	214	1712E/1 - 2 - 3	219
1498/25A	196	1531/C7	203	1589PI/50 - 100 - 150	208	1683	214	1712TF	219
1498/2A	195	1532	203	1589VI	208	1685/C7	214	1713M	219
1498/2A-8A-PR	196	1533/...	203	1590	209	1687/S4	214	1713M/K7	219
1498/40A	197	1533PR/1 - 2 - 3	203	1591	209	1687A	214	1714	219
1498/4A	195	1534/...	203	1593	209	1687AC	214	1715	219
1498/4A-8A CO	196	1535/C...	203	1594	209	1687D	214	1715B/R5L	219
1498/4A-8A CP	196	1539	203	1595	209	1687U	214	1715FL/A	219
1498/8A	196	1540	203	1599B	209	1688	215	1715FL/B	219
1498B12/R02	195	1542/1 - 1542/2	204	1599F	209	1688A	215	1715I	219
1498BC/12	194	1544/...	204	1599G	210	1688M	215	1715L	219
1498LT/12	194	1545/C5M	204	1599GI	209	1688PC	215	1715R/FL	219
1498LT/12-24	195	1547/C6	204	1599GR	209	1688PC/R	215	1716A	219
1498LT/12-R7	194	1547KP	204	1599P	209	1690F	215	1716P	220
1498LT/12-SF	194	1547P	204	1599T	209	1690L	215	1716R	220
1498MN/12-C	194	1547PC/2	204	1600Q 10	210	1691BM	215	1716U	220
1498MN/12-P	194	1547PL/2	204	1600Q 10	606	1691MG	215	1717A	220
1498MN/12-R	194	1549	204	1600Q 8	210	1692	215	1717B	220
1498MN/12-U	194	1550U	205	1600Q 8	606	1693	215	1717BA	312
1498PC	198	1550U/CGS-R	205	1602BA	312	1693	606	1717BA/1	312
1498SA/2A-4A	195	1550U/M	205	1603BK	606	1693L	215	1717C	220
1498SM	197	1550U/MRC-ABE	205	1603K	606	1693M	216	1717D	220
1498SM-A	197	1550U/MRC-C	205	1650	210	1694/L	216	1717T	220
1498SM-C	197	1550U/S...	205	1650FD	210	1694A/L	216	1717T RS	220
1498SM-CP	197	1550U/SS187	205	1650FT	210	1694B/L	216	1717T RT	220
1498ST/TB	198	1551/C20	205	1651DGTB	210	1695XS	216	1717V	220
1498ST/TB ROT	198	1552/C9	205	1651DGTB/IP	211	1696	216	1717V R	220
1498TB/12-24	198	1555/Q	206	1652	211	1696A	216	1718A...M	221
1498TB/6-12	197	1555/QS	206	1654	211	1696B	216	1718A...P	221
1499	198	1555C	206	1654DGT	211	1696D	217	1718A...Q	220
1500/...	198	1555S/BMW-RNT	206	1656	211	1696S	217	1718A...R	221
1500/SP	198	1556/1A	206	1657DGT/2	211	1697	217	1718A...S5	221
1500G/...	198	1556/2A	206	1658/...	211	1699L	217	1718A...T	221
1500N/...	198	1557	206	1658/C4	211	1699L/1	217	1718D...M	221
1500N/G...	199	1557/S3	206	1658DGTB	211	1699Q	217	1718D...P	221
1500N/SP	199	1557V	206	1658SP/1	212	1700N	217	1718D...Q	220
1501/1 - 2 - 3	199	1558/C13	206	1659	212	1700N/PM	217	1718D...R	221
1501G/1 - 2 - 3	199	1558/C4	129	1662/1 - 1662/2	212	1701_WARN	218	1718D...S5	221
1501Z/S - P - R	199	1558P	206	1662AN	212	1701BA	312	1718D...T	221
1502/...	199	1559	207	1662DGT/A	212	1701N	217	1719BA12	312
1505/C5	200	1559V/8T	207	1662SP0	212	1701N/PM	217	1719BA8	312
1505V	199	1560/2	207	1662SP2	212	1701NE/...	218	1719BM/RG	223
1506	200	1560A	207	1666	212	1701PMR	218	1719BM/RL	223
1508/1 - 1508/2	200	1561/...	207	1666A	212	1702N	218	1719BM/RP	223
1511/1 - 2 - 3	200	1562D	207	1668	212	1702N/PM	218	1719BM/RR	223
1515/1 - 2 - 3	200	1563/C4	207	1668A	213	1702PMR	218	1719BMA...B5	222

ΑΛΦΑΡΙΘΜΗΤΙΚΟΣ ΟΔΗΓΟΣ

1719BMA...M	222	1741U	226	1759HD/RR	231	1772M	238	1833M	243
1719BMA...P	222	1742AN	226	1759HD/TRUCK	232	1772R	239	1833MW	243
1719BMA...Q	221	1742AN/C	227	1759LR	232	1772R	607	1833RB-L/USB	242
1719BMA...R	222	1742AN/KR	227	1759TT	232	1772RL/2	239	1833S	243
1719BMA...S5	222	1742N	226	1760/IR1000	235	1773A	239	1833XL	243
1719BMA...T	221	1742N/C4	226	1760/IR1600	235	1773RL	239	1833XS/1	242
1719BMB/P	223	1742N/KR	226	1760/IR500	235	1773S	239	1833XS/2	242
1719BMC	223	1742R-A/M...	226	1760/OHM	233	1773S/RL	239	1833XSW	243
1719BMD...B5	222	1742R-AL/M...	226	1760/RMS	233	1774	239	1834RR	608
1719BMD...M	222	1749	227	1760/RSE	234	1774A	239	1836AW	243
1719BMD...P	222	1749A	227	1760/TC2	235	1774A/RL	239	1836B	243
1719BMD...Q	221	1749A/RB	227	1760B	233	1774S	239	1837C	244
1719BMD...R	222	1749A/RT	227	1760DGT	232	1776BA	312	1837F	243
1719BMD...S5	222	1749AC	227	1760DGT/2	233	1777BM	239	1837F/USB	244
1719BMD...T	221	1750	227	1760DGT-R3	234	1777BMT	239	1837M	244
1719BMR	223	1750CG	227	1760K	235	1777BMT	607	1837RB-F/USB	244
1719BMR/B3	223	1750KG10	228	1760LX	236	1777MQ/C	291	1837S	244
1719BMX...M	222	1750M	228	1760PA/80	234	1777MQ/U	291	1838/11LED	245
1719BMX...P	222	1750M3	228	1760PA/AC	234	1777RL/U	291	1838AM	245
1719BMX...Q	221	1750R/1 - 1750R/2	227	1760PA/AC-DC	234	1777T	239	1838COB	245
1719BMX...R	222	1750RC	227	1760PA/AC-DC2000	234	1777T	607	1838E	246
1719BMX...S5	222	1750RP/1 - 1750RP/2	227	1760PT	235	1778AN	239	1838E-BT	246
1719BMX...T	221	1750RT	227	1760R/TC2	235	1778AX	240	1838FLASH	244
1719R/...	223	1750TA	228	1760S	233	1778BS	240	1838P	245
1720/...	223	1750TLA	228	1760TMC	236	1778CM	240	1838POCKET	244
1720/B	223	1751CR	228	1760WMM	236	1778M7	240	1838RA/10-11LED	245
1720/S	223	1751N	228	1761	236	1778MT	241	1838RB/10LED	245
1720D/...	223	1752	228	1761RS/1	236	1778P	240	1838RB/FLASH	244
1720D/B	224	1754	228	1762	236	1778SCL	240	1838RR/11LED	245
1721/B6	224	1755C	229	1762K	607	1778SOS	240	1838RV/11LED	245
1723	224	1756	229	1763	236	1778V18	240	1838SLIM	245
1725	224	1756B	229	1763G/S500	236	1778X	240	1838SW	246
1725CR	224	1756C	229	1764/K5	236	1781	241	1838UV	246
1725MQ	291	1756C-2OR	229	1764/K5-R	236	1783	241	1839/R1	246
1726	224	1756D	229	1765/C24	237	1783	607	1839/R2	246
1726BM	224	1756D-2OR	229	1766	237	1784	241	1839/R4	246
1727	224	1756E	229	1766/8	237	1784BA	312	1839/R5	246
1727BA	312	1756G	229	1766A	237	1800/100	241	1839/R6	246
1727BM	224	1757	229	1766ER	237	1808	251	1839BRW	246
1728...	224	1757A	229	1766ER/VW	237	1812 150	251	1842	248
1728BA	312	1758	229	1766G	237	1814M	251	1842LED/ABM	247
1729CG	224	1758A	230	1766I	237	1820	251	1842LED/BM	247
1729DM 450	224	1758ADB-45°	230	1766L	237	1820 60	251	1843	248
1730	224	1758ADB-D	229	1766LI	237	1820 80	251	1844	248
1730M	224	1758B	230	1766T	237	1822	251	1844SCK	248
1730V 38	224	1758B/K5	230	1767A	238	1822 180	251	1845	248
1736A	224	1758B-1,6	230	1767B	238	1822 320	251	1846	248
1737	225	1758BA	312	1767PMC	238	1823 60	251	1846R-LED/BM	248
1737AC	225	1758B-RNT	230	1767PMR	238	1823R/60	251	1847	249
1737B	225	1758LG	230	1768	238	1824R	251	1848	249
1737BA	312	1758M	230	1770	238	1825B	251	1850D	325
1737NX	225	1758R	231	1770A	238	1827	251	1850E	325
1738	225	1758RD	230	1770BM	238	1827/K	252	1851VK	325
1739C	225	1758S	230	1770BM	607	1827F	252	1851VK-12C	325
1740AN	225	1758VT	231	1770RL	238	1827PC	251	1851VK-12V	325
1740B	225	1758VT/L	231	1771	238	1827PCL	251	1852 S-PIATTE	249
1741B	225	1759	231	1771BM	238	1827PFL	252	1852R1750	249
1741B/C5	225	1759A	231	1771HD	238	1830T	252	1852S-CC	249
1741BP	226	1759B	231	1771RL	238	1833L	243	1852S-CNT	249
1741RV...K	226	1759HD/3	231	1772H	239	1833L/USB	242	1852S-F	249

1852S-FLESS	249	1885/C1-R3	258	1916G	348	1930CD	334	1945C/G...	342
1852S-KR/CNT	249	1885/C1-R4	258	1916GF	348	1930HLA	335	1945C/GP...	342
1852S-L	249	1885/C1-R5	258	1916GFE	348	1930LA	335	1945P	342
1860BH R/CM	252	1885/C1-R6	258	1916I	348	1930LH	334	1945P/S...	342
1860BH R/CS	252	1885/C1-R7	258	1916JF	348	1930PA	334	1945S	342
1860BH/120A	252	1885/C1-R8	258	1916JM	348	1930ZL	335	1945S/G...	342
1860BH/160A	252	1885/C2	258	1916P	348	1931AN10	336	1946	343
1860BH/200A	252	1885/C2-R1	258	1916S	348	1931CD10	335	1946C/T...	343
1860BHT R/CM	253	1885/C2-R2	258	1917F	348	1931CD13	336	1946C4,8	343
1860BHT R/CS	253	1885/C2-R3	258	1917JF	348	1931CD6	335	1946C7,8	343
1860BHT/160A	253	1885/C2-R4	258	1917JM	348	1932B10	336	1946KF	343
1860BHT/T	253	1885/C2-R5	258	1917M	348	1932B13	336	1946KF/M...	343
1860DM	253	1885/C2-R6	258	1917RG	348	1932RS13	336	1947	343
1860EI	253	1885/C2-R7	259	1917SP	349	1933	337	1947G	344
1860M	253	1885/C3	259	1917ST	349	1933AN90	337	1947G2	344
1860PMIG	253	1885/C3-R1	259	1918	349	1933AN90-H	337	1947H	343
1860RG	253	1885/C3-R10	259	1918N	349	1933I	337	1948	344
1860SQ	253	1885/C3-R2	259	1918R	349	1933IH	336	1948PR	344
1870	325	1885/C3-R3	259	1919F1/2	350	1933IL	337	1949BC	345
1870-20/5S	326	1885/C3-R4	259	1919F1/4	349	1933ILH	337	1949BC/RUL	345
1870-72 /FC	326	1885/C3-R5	259	1919F3/8	350	1933L	337	1949DGT/2	346
1870-72/FL	326	1885/C3-R6	259	1919FE1/4	349	1934BV	337	1949F2	345
1870I	325	1885/C3-R7	259	1919L	350	1934MAV	338	1949GPA	345
1872L	326	1885/C3-R8	259	1919ML	350	1934MAV70	338	1949GPN	346
1872L 35/5S	326	1885/C3-R9	259	1919RB-F	350	1935F	338	1949M	346
1872L 35/FC	326	1885/XC60	259	1919RB-FE1/4	349	1936/4A	338	1949P	345
1873	326	1889CF	257	1919RF-F	350	1936/5A	338	1949R	346
1873-30/5S	326	1889N	257	1919RF-FE1/4	349	1936/7A	338	1949T	345
1874	326	1893/1234YF	260	1919RM-F	350	1937	339	1949U5	344
1874-50/5S	326	1893/134A	259	1919RM-FE1/4	349	1937C...	339	1949U5/A	344
1874-50/FC	326	1893TR/1234YF	260	1919SC	350	1937K...	339	1949U5/B	344
1875LT	255	1893TR/134A	260	1921B1	330	1937KC	339	1949U5/C	344
1875SP/K3	255	1893TR/CI	260	1921M1	330	1937KL	339	1949U5/D	344
1877	255	1895 13	260	1921M2	330	1937KL-D	339	1949U5/E	345
1877A	255	1895 27	261	1921N3	330	1937M	339	1949U5/F	345
1877F	255	1895 6	260	1922P1	330	1937M-01÷11	339	1949U5/G	345
1877P	255	1895/RC	261	1922P2	330	1937N10	340	1949XS	344
1878 11	256	1895/S	260	1922P3	330	1937N10-GR	340	1950BZK	346
1878 2	255	1895G	260	1924B	331	1937N20	340	1951	346
1878 3	255	1897	261	1924CD	331	1937N20-GR	340	1951A	346
1878 30	256	1897/CRB	261	1924F	330	1937R/P	339	1952	347
1878 4	255	1897/G	261	1924XM	331	1938	340	1956 115-750W	322
1878 8	256	1897/MV	261	1927AN	333	1938R/L	340	1956 125-1400W	323
1879	256	1898/B	261	1927B	331	1938R/S5	340	1956 230-2400W	323
1879 6	256	1898/D	262	1927B/K5	331	1940	340	1966/910W	324
1879/FUEL	256	1898/K40	261	1927CD	332	1940/C6	340	1967/800W	324
1879R/K4	256	1898/M	262	1927CD/K3	332	1940/S5	341	1972/12V-10	315
1880	256	1898/S	262	1927G	333	1940E10	341	1972/20V-13BMC	316
1880ADB	256	1899A	262	1927P	332	1940E10/MT	341	1972/K12V-10	314
1881	256	1899SI	262	1927P/K3	332	1940E10/S...	341	1972/K12V-COMBO	314
1882N	256	1900M 8X15 - 1900M	347	1927SP-AM	333	1940E10/S5	341	1972/K20V-13BMC	316
1883N	256	10X15		1927XM	332	1940MT	341	1982/12V	315
1883NC	257	1900S 8x10	347	1927XM/K5	332	1940S...	341	1982/K12V	314
1884	257	1914	347	1928CD	334	1942A	341	1984 20V/1200BMC	318
1884/C12	257	1915B	347	1928DA	333	1942LR	341	1984 20V/600BMC	317
1884N/C8	257	1915C	347	1928DAL	333	1944A	341	1984/K1200	318
1885	257	1915C/L	347	1928K4	333	1944AR 2	341	1984/K600	317
1885/C1	258	1915D	347	1928P	334	1944N	341	1986/20V-125BMC	319
1885/C1-R1	258	1915E	347	1928XM	333	1944PA	342	1986/K20V-125	319
1885/C1-R2	258	1915E/XL	348	1930A	335	1945C	342	1989RCB	321

ΑΛΦΑΡΙΘΜΗΤΙΚΟΣ ΟΔΗΓΟΣ

1994B 20V-2AH	320	11204B	577	11491	584	2254T	263	330R/A	28
1994B 20V-4AH	320	11208A	577	11493	584	2258N-O	263	330R/I	28
1994B 20V-6AH	320	11208B	577	11495	584	2258RR	263	331C	28
1994BL 12V-2AH	315	11210A	577	11498	584	2300ST/KIT	370	332	29
1994C 20V	320	11210B	577			2400 RSC24/MP	378	334	29
1994CB 12V	315	11212A	577			2400 RSC24/PC	377	334R	29
1995MQ/G1 - G2	291	11212B	577			2400 RSC24/PD	377	334R/I	29
1995MQ/T	291	11214A	578	2001/B26	352	2400 RSC24/PF	377	336	29
1996MQ/GM	291	11214B	578	2001/BV	352	2400 RSC24/PF-	377	338	29
1996MQ/T	291	11214C	578	2001/BZ24 MQ	353	2400 RSC24/PL	377	338R	29
1996SVG	291	11216A	578	2001/BZ27 VU	353	2400 RSC24/SPC	378	338R/I	29
11001	570	11216B	578	2001/BZV	352	2400 RSC24AXLP/CPR	376	338RP	29
11001H	570	11218A	578	2002/BV12	353	2400 RSC24AXLP/PF	376	339A	29
11003	570	11218B	578	2002/BV13	354	2400 RSC24AXLP/VL	377	339A/R	29
11011	570	11220A	578	2002/BV42	354	2400-COVER RSC24	393	340	29
11011H	570	11220B	578	2002/BV6	9	2400-COVER	393	340C	30
11018	570	11222	579	2002/BV7-ZIP	353	RSC24AXL		340C/KRL	30
11019	571	11230A	579	2002/BV8	353	2499PC	378	340RL	29
11021	571	11230B	579	2002/BV9	353	2499PF	378	341	30
11023	571	11232A	579	2002/BVL6	353	2499PF/M	378	341B	30
11024	571	11234A	579	2005MPU	354			341B/RL	30
11031=11038	571	11240A	580	2005MPU/E	354			341B/RM	30
11032	571	11240B	580	2005PA/D	354	30	9	341RL	30
11034	571	11242A	580	2005PA/E	354	30BA	304	342	30
11035	571	11242B	580	2005PA/ET	354	31	9	342A	30
11037	571	11246A	580	2005PA/S	354	31/B6N	9	342A/MOL	30
11038	571	11248A	580	2005PA/U	355	31/B6N-LSE	9	342A/RL	30
11040	572	11248B	580	2009N/BV	354	31_serie	9	342MOL	30
11045	572	11259	580	2028/VV	355	31BA	304	342P	30
11046	572	11260	581	2028E	355	31BA/C	304	342P/RL	30
11048	572	11263	581	2029/VV	355	31BM	9	342RL	30
11049	572	11264	581	2029E	355	31BM/D6	9	345	31
11050	572	11265	581	2029EM	355	31L	9	345C	31
11069	572	11266	581	2032/TE	356	31SE	9	345SB	31
11100	573	11268	581	2032/TV	355	32	9	345SB/R	31
11101	573	11271A	581	2033L	356	32AU	9	345SB2	31
11102	573	11271B	581	2033L/VV	356	32AUR	10	345SC	31
11105	573	11271C	581	2036/TV	356	32BA	304	345SI	31
11106	573	11276A	581	2036E	356	33LT	10	345SI/R	31
11107	574	11276B	581	2037/TV	356	33NR	10	345U	31
11110	574	11276C	581	2038/TV	356	34	10	345U/A	31
11111	574	11300A	582	2041UC	357	34BA	304	349	31
11115	574	11300B	582	2051N	357	35	10	349/SMAS	31
11116	574	11300C	582	2055HB	357	35PM	10	349/SMM	31
11120	574	11300D	582	2080/D10	357	35PMR	10	350	32
11121	575	11300E	582	2080/V12	357	36	10	351C	32
11125	575	11300F	582	2080/V12-...	357	37	10	351P	32
11130	575	11300G	582	2080/V6	357	37PM	10	352C/U	32
11131	575	11320	582	2080/V6-U	357	37PMR	10	352U	32
11132	575	11411	582	2080/VG	262	38/DS1	611	355	32
11135	575	11415B	582	2109MT ID/1	360	38/DS2	611	357F3	32
11140	576	11420B	583	2115P L-MQ32	362	38_serie	10	357R/F3	32
11141	576	11431	583	2115PI/BIKE-HOME	361	39BA	305	358	32
11145	576	11440A	583	2250-O	262	310	27	358RL	32
11200A	576	11440B	583	2252	262	310/C8	28	359	32
11200B	576	11440C	583	2252KR4	262	310B	27	359CH	33
11202A	576	11450A	583	2254A	263	311	28	360	33
11202B	576	11450B	583	2254C	263	330	28	360R/...	33
11202C	576	11450C	583	2254F	263	330BA	307	361N	33
11204A	577	11488PF	584	2254K	263	330BA/2R	307	362	33
				2254SM	263				

362R/...	33	3010/T...	266	3040C/S2	274	3500/P-M	385	4		
363	33	3010H	266	3041C	274	3700/PC	388			
363BA	307	3010V	266	3041C/12	274	3700/PF	388		42	11
363R/...	33	3011/T	266	3041C/16	275	3700/PFL	388		42/B	10
365	33	3012	267	3042C	275	3700/PLA	388		42/B9N	11
365R/...	33	3012C	267	3043C	275	3700/PLL	388		42/S	12
366	33	3012I	267	3043C/ 41÷47	275	3700-COVER C37	393		42/SC9I-E	12
374	33	3014	267	3047C	275	3910	281		42/SP_plastica	12
374K	597	3014 SAR	267	3048C	275	3912PP	281		42/SP25	12
374R/...	34	3014R/GR5	267	3050/600	275	3912TP	281		42AS	12
375	33	3014SAR/1	267	3050/CC	275	3912TP/A	281	42AS/B9N	12	
376	33	3014SAR/2	267	3050/KA	275	3912TP/C	281	42AS/S	12	
378	34	3014SAR/RR	267	3050/LA	276	3912TP/FOX	281	42BA	305	
378BA	307	3023	267	3050/MS	275	3912TP/QRE	281	42BA-AS	305	
383	34	3025N	267	3050/MV	276	3912TP/ROAD	281	42LMP	13	
383R	34	3025N/PF	268	3054	276	3912TP/RS	281	42LMP/S	13	
384	34	3026 0,3	268	3055M	276	3912TP/ST	281	42MP	12	
384RC	34	3026 0,5	268	3057	276	3916MMP	282	42MP/B9N	12	
386A	34	3026 1,0	268	3061/2T	272	3918MML	282	42MP/S	12	
386A/RC	34	3026/R 1,0	268	3061/2T-P100	272	3921	282	42NEWK	596	
386BA	307	3026/R0,3	268	3061/2T-P50	272	3923	282	42SLIM	13	
387	34	3026/R0,5	268	3065/20-10T	273	3927	282	42SLIM/B8NI-E	13	
387R	34	3026/S	268	3065/40-20T	273	3932U	282	42SLIM/S11	13	
388	34	3026/SA	268	3067/60-15T	273	3935	282	45	13	
388A	34	3026/SAM	268	3067/70-13T	273	3937	282	410	36	
388C/C8	35	3026/SP	268	3068	273	3948	282	410/SEL	37	
389/K4	35	3027/PR	270	3069	273	3952	282	410/SP	36	
392C	35	3027N 10	269	3070B	276	3952/S	282	410A	37	
392RG/C	35	3027N 100	269	3070B/10	276	3953	282	410AS	37	
393	35	3027N 20	269	3070BE/B	277	3955	282	410AS/SEL	37	
395	35	3027N 30	269	3070BE/F	277	3961 3,2	282	410AS/SP	37	
395T	35	3027N 50	269	3070BE/K	276	3961 3,3	283	410MIX/SEL19	37	
398	35	3027N/KP	269	3070BE/S	276	3961 3,5	283	412	37	
399	35	3027N/KPP	269	3071A	277	3961U	283	412/C150	38	
399R/...	35	3028 15	270	3071B	277	3962MV	283	412/SP	37	
3000L	263	3028 20	270	3071RS	277	3962SH	283	412/SP91	38	
3000L/RLS	263	3028 30	270	3072N	277	3963P	283	412A	38	
3000M/PLM	383	3028 50	270	3073	277	3964	283	412L	38	
3002	264	3028/KP	270	3074O	277	3965	283	412XL	38	
3002/RLS	264	3028SP/15	270	3074O/2	278	3965C	283	414	38	
3003	264	3028SP/20	270	3074O/M	278	3967	283	414/C116	39	
3003/RLS	264	3028SP/30	270	3074O/S	278	3969	283	414/SP	38	
3003C	264	3028SP/50	270	3075/CM	278	3969K3	283	415	39	
3003C/RLS	264	3029/2T	271	3075/K10	278	3971	283	415/C116	39	
3003PRO	264	3029/2T-L/R5	271	3075A	278	3972	283	415/SP	39	
3003PRO/PM	264	3029/2T-L/R6	271	3075B 55	278	3973/1	283	415/SP91	39	
3003PRO/RCR	264	3029/2T-L/RP	271	3075MV	278	3973/2	284	415CO	39	
3003PRO/RRG	265	3029L/2T	271	3079/21	278	3973/3	284	415CO/SP	39	
3003PRO/RT	265	3030/2T	271	3080/C15	278	3973/4	284	415CO-A	39	
3003PRO/SP	264	3030/2T-R5	271	3080R/CS3	278	3973PF	283	415L	40	
3004	265	3030/2T-R6	271	3081	278	3975	284	416	40	
3006	265	3030/2TRP	271	3085	278	3984/1	284	416/SP19	40	
3006 R/RG	265	3030H/2T	271	3091	279	3984/2	284	416P/SP19	40	
3006 R/RGF	265	3033/3T	271	3092	279	3984/3	284	417	40	
3007	265	3033E/3T	272	3093/E	279	3984/4	284	417/SP	40	
3007 R/RG	266	3033S 3T/R2	272	3093/U	279	3984/5	284	419	40	
3007 R/RGF	266	3035	272	3094PA	279	3984/6	284	419/SP	40	
3008N	266	3036	272	3095	279	3991	284	419T	41	
3009	266	3040C	274	3099E	279	3992	284	421	41	
3009R/GR4	266	3040C/S1	274	3099T	279					

ΑΛΦΑΡΙΘΜΗΤΙΚΟΣ ΟΔΗΓΟΣ

421/SP6	41	437K/12	47	53	13	5904VI/2T	482	605E	62
422	41	437K/16	47	55	13	5904VI/3T	483	606_RIC	63
423	41	437K/33	47	55/B12N	14	5904VU/1M	490	606MQ/50	287
423A	41	437K/8	46	55/B8N	14	5904VU/2M	491	610/5	62
424	41	437K/9	46	55/S	14	5904VU/2T	492	610L/5	62
424/SP	41	437P	46	55/SP	14	5904VU/3T	493	610L/5L	62
425	41	437U/09	47	55AS	14	5904VU/4T	494	611	62
425/SP	41	437U/E-M...	47	55AS/S	14	5905VG/1	525	612 ÷ 614	62
426	42	437U/PM	47	55BA	305	5905VG/2	526	614/50	63
426/SP	42	438...	47	55BA-AS	305	5908VG/2T	527	615	63
426A/SP6	42	438A	47	55K	596	5908VI/2T	484	616 - 617 - 619	63
426MD/CP	43	440	47	55MP	14	5908VU/2T	495	621	63
426MD/CT	43	440A	47	55MP/S	14	5910VI/3	485	622	63
426MD/F	43	440ASC	48	58	14	5910VI/3T	486	641	63
426MD/FA	43	440ASF	48	58BA	305	5914VU/M	496	642	63
426MD/OG	43	440ASG	48	58BA-AS	305	5915VU/0	498	643	63
426MD/OV	43	440ASW	48	560/C12	55	5915VU/1	498	644	63
426MD/S	43	440B	48	560/C2	55	5915VU/2	499	650A	64
426MD/SP10	43	441	48	560/C3	55	5915VU/3	499	650H	64
426MD/T	43	441A	48	560/C3PLUS	55	5915VU/4	500	652	64
426MD/TA	43	441B	48	560/C4+	55	5915VU/5	500	653	64
426MD-3/A9	43	442	49	560/C6	55	5915VU/AS	501	654	64
426MD-3/CP3	42	443	49	561/1	55	5927VU/M	501	659/15	64
426MD-3/CT3	42	444	49	562-1/VA - 562-2/VA	56	5935ET/1MB	511	659/16	64
426MD-3/F3	42	444G	49	562VV-A	56	5935VG/1MB	528	665	64
426MD-3/FA3	42	446/C110	50	564-3R/V - 564-4R/V	56	5935VI/2MB	487	665LB	65
426MD-3/OG3	42	446/C30	49	565-1R/VA - 565-2R/ VA - 565-3R/VA	56	5938U/2T	502	665SW	65
426MD-3/OV3	43	446/C48	49	565-4R/VB	56	5940SBK	528	666	66
426MD-3/S3	43	446ASC/C37	50	565-5R/VB	56	5941VU/M	529	666 LBF.FT	66
426MD-3/T3	43	446ASF/C29	50	565VV-B	56	5945VUM_2024	530	667	66
426MD-3/TA3	43	446ASG/C23	50	567-4R/VB	56	5954VG	531	668N	66
426SB	42	446ASW/C36	50	567-5R/VB	56	5954VI	489	668RG	67
426SB/SP	42	447/C37	51	581	60	5957U-P	503	668RGC	67
426T	42	447/C53	51	583	60	5957VG	532	669N	67
426T/SP	42	447/C70	51	583/C31	60	5957VI	488	671B/C10	67
427	44	450	51	590 - 592	60	5958U	504	671B/C5	67
428/C14	44	450/C13	52	594	60	5980/MQ	513	671N/C10	67
428FC	44	450/C15	52	596 - 598	60	5980EL/A	514	671N/C20	68
428FP	44	450/C21	52	599DGT	61	5980EL/B	515	671N/C30	68
429/C14	44	450/C9	52	599DGT-AN	61	5980ET/A	512	674/C	68
429FC	44	450AD	51	5000 RSC50/ASL	475	5980ET/B	513	677	68
429FP	44	450AL	51	5000 RSC50/CAL	453	5980ID/1	516	677/C	68
430	44	450PA/1	52	5000 RSC50/CLL	453	5980U/BIKE	506	677/CP2000	68
430/SP	44	450PA/2	52	5000 RSC50/CTR	476	5980U/BIKE-M	507	677/CV - 678/CV	69
430ASC	45	450PR	52	5000 RSC50/KFC	453	5988 VHB-MQ	514	678/C	69
430ASW	45	451	52	5000 RSC50/MP	453	5988H/7M	508	680	69
431	45	451C	53	5000 RSC50/MPA140	453	5988L/4M	509	682	69
431/SP	45	451GA	53	5000 RSC50/PLED	475	5988U/7M	497	6200AP/S10	670
433	45	451PA	53	5000 RSC50/PLED-ST	475	5988U6/M	510	6600 M/112	618
433ASF	45	451PR	53	5700LAMP	405	5989 VEM	517	6600 M/116	618
433ASG	45	452	53	5902MT	518	5990V1	505	6600 M/120	618
434	45	452GA	53	5902MT/AS	519	5990V3	505	6600 M/125	618
435	46	460	53	5902VI	481	6		6600 M/126	618
435G	46	460G	53	5904VG/2M	520	600	61	6600 M/131	618
436	46	460PP	53	5904VG/2T	521	601C	61	6600 M/14	616
436L	46	4900-COVER C49	397	5904VG/3	522	601CA	61	6600 M/174	618
436R	46	5		5904VG/3T	523	603	62	6600 M/175	618
437C	46	5		5904VG/5T	524	604B	62	6600 M/217	618
437C/...	46	52	13	5904VI/1T	481	605DGT/2	62	6600 M/218	618
437C/RM14	46	52MQ	286					6600 M/22	616

6600 M/222	618	6600 M/881	622	720RNG	72	7042LCD/RV	254	7352B	642
6600 M/223	618	6800 VE	616	720S	71	7042LCD/RV-INT	254	7352G	642
6600 M/230	619	6800BA	670	720S/SB6	71	7043	254	7352LG	643
6600 M/236	619	6800RS	670	720TC	72	7061TC	669	7353Y	643
6600 M/241	619	6888	616	720TC/S5	73	7076BC	669	7354N	643
6600 M/242	619	6888B1/2	609	720TX	73	7076BD	669	7355V	643
6600 M/253	619	6888B1/4	609	720TX/C6	73	7076BP	669	7356G	644
6600 M/27	616	6888B3/8	609	720XZN	73	7076BU	669	7356LN	644
6600 M/29	616	6888GS	670	720XZN/C6	73	7093BC	669	7356V	644
6600 M/311	619	6888GW	670	727/C16	75	7093BD	669	7357G	644
6600 M/315	619	7		727/ES16	74	7104 90	668	7357V	645
6600 M/320	619	7		727/ES16TX	74	7105 6	668	7362B	645
6600 M/326	619	73	15	727/ES16XZN	74	7109A	668	7363N	645
6600 M/327	619	73/B13N	15	727/ES22	75	7109D	668	7371V	645
6600 M/33	616	73/S	15	727/ES22TX	75	7201BKK	637	7372B	646
6600 M/330	619	78	15	727/ES32	75	7210BKK	637	7376A	646
6600 M/371	619	78AS	15	727PI/16	74	7212B	634	7381N	646
6600 M/380	620	78BA	305	727PI/16 1/2	74	7212G	635	7382N	646
6600 M/40	617	78BA-AS	306	727PI/22	75	7213G	635	7398 0/G	648
6600 M/406	620	710	70	727PI/32	75	7214FN	635	7398EF	649
6600 M/417	620	710/16	70	728	75	7214G	636	7398ESD	648
6600 M/42	617	710/20	70	728/15	76	7215FN	636	7398GEL	648
6600 M/423	620	710/21	70	728/16	76	7216BKK	637	7398T	648
6600 M/424	620	710/22	70	728/21	76	7218FN	636	7398U	648
6600 M/427	620	710/25	70	728/22	76	7218G	636	7398UP	648
6600 M/430	620	710/C10	70	728/22L	76	7220PEK	633	7399 A/N...	649
6600 M/44	617	710/OR... - 710/SP...	70	728/25	77	7221PEK	633	7421	649
6600 M/440	620	720	70	728/C10	75	7222PEK	633	7422P	649
6600 M/456	620	720/15	73	728/OR - 728/SP	77	7223PEK	634	7425	649
6600 M/465	620	720/16	73	728AS	76	7236BK	638	7426P	649
6600 M/47	617	720/20	74	728B	75	7238WR	638	7427	649
6600 M/480	620	720/21	74	728B/C10	75	7241BK	630	7430T	649
6600 M/485	620	720/22	74	728FTX	76	7241CK	630	7431P	649
6600 M/51	617	720/25	74	728L	76	7241EN	629	7527	652
6600 M/510	621	720/C12	70	728L/S	76	7243BK	630	7528	652
6600 M/52	617	720/C24	71	728LQ	76	7243CK	631	7529	657
6600 M/532	621	720/C6	70	728LS	76	7243CR	631	7530	652
6600 M/534	621	720/OR... - 720/SP...	74	728ME	76	7243EN	629	7545F	664
6600 M/542	621	720/SN	73	728ME/C6	76	7243FT	631	7547AZ	664
6600 M/548	621	720AS	71	729	77	7245BK	631	7547BL	665
6600 M/561	621	720B	71	729/15	64	7246BK	632	7547G	665
6600 M/58	617	720B/C12	71	729/16	77	7246E	629	7547N	665
6600 M/583	621	720FRD	72	729/21	77	7247BK	632	7547R	665
6600 M/59	617	720FTX	73	729/21L	77	7249GK	638	7548C	665
6600 M/61	617	720FTX/SB	73	729/22	77	7293HM	647	7548M	665
6600 M/62	617	720IC	72	729/25	77	7294HM	647	7549AZ	665
6600 M/63	617	720L	71	729/OR... - 729/SP...	77	7294HMC	647	7549BL	665
6600 M/643	621	720L/S3	71	729L	77	7314AF	639	7549G	665
6600 M/650	621	720LC	72	729LS	77	7315AN	639	7549N	666
6600 M/657	621	720LC/C3	72	729T	77	7316NB	639	7549NE	666
6600 M/658	621	720LC/PM5	72	730	78	7316NG	640	7549R	666
6600 M/716	622	720LC/S5	72	730/15	78	7317NA	640	7550G	666
6600 M/73	617	720LCL	72	730/21	78	7318AN	640	7550N	666
6600 M/813	622	720LCL/C3	72	730/25	78	7320NA	640	7557BL	666
6600 M/842	622	720LS	72	730L	78	7321NA	641	7575N	661
6600 M/852	622	720MC	71	733/15	78	7322SA	641	7579QN	661
6600 M/856	622	720MC/C13	71	7041LCD/4S	254	7323SA	641	7600G	652
6600 M/857	622	720ME	73	7041LCD/4S-VE	254	7328A	632	7600N	652
6600 M/871	622	720ME/C8	73	7041LCD/4S-VI	254	7328N	632	7610G	653
6600 M/878	622	720MRC	72	7042LCD	254	7352A	642	7610N	653

ΑΛΦΑΡΙΘΜΗΤΙΚΟΣ ΟΔΗΓΟΣ

7611G	657	7907G	662	861PE	81	8002ZS	676	8040EN-K	684
7636N	663	7909B	660	861PH	80	8003ZD	676	8040EZ	684
7637G	663	7909G	660	861PH/C	80	8003ZS	676	8040EZ	684
7642G	663	7909P	660	861PZ	80	8004ND	676	8040EZ-K	684
7650	653	7909V	660	861PZ/C	81	8004NS	676	8041	683
7650B	653	7930MG	656	861RIBE	81	8005TZ	673	8041-K	683
7653G	660	7931MG	658	861RTX	81	8005TZ-K	673	8042EN	685
7654B	663	7935MG	659	861SP	81	8005Z	673	8042EN-K	685
7654N	664	7937MG	662	861TQS	81	8005Z	673	8042EZ	685
7657B	664	7940	656	861TRW	81	8005Z-K	673	8042EZ	685
7657N	664	7949	661	861TX	81	8006Z	673	8042EZ-K	685
7658CM	662	7970	666	861TX/C	81	8006Z	673	8043	684
7659N	662	7971L	667	861XZN	81	8006Z-K	673	8043-K	684
7660B	653	7978L	667	862F	83	8007Z	674	8044	685
7660G	653	7979	667	862F/A7	83	8007Z-K	674	8048	677
7661B	657	7980L	668	862LP	82	8008N	674	8049	682
7661G	657	7980NC	668	862PE	82	8008N-K	674	8049A	683
7664G	664	7980RN	668	862PH	82	8008TZN	674	8049V	683
7664N	664	7981N	668	862PH/L	82	8009FD	677	8050 D	697
7665G	664	7982N	668	862PH-XL	82	8009FS	677	8051S	692
7665N	664	7984EG	668	862PZ	82	8009TZ	674	8051S-K	692
7669N	662	7984G	668	862TX	82	8009TZ-K	674	8052 - 8055S	691
7670G	662	7985N	668	862TX/L	82	8009Z	674	8057R - 8057	691
7673NG	661	7996N	667	862TX-XL	82	8009Z	674	8058R - 8058	690
7674NG	663	8		862XP/A16	83	8009Z-K	674	8058R/PS	698
7750N	663	8		866LP	83	8010TZ	675	8060R - 8060	690
7780QN	663	80	15	866PE	83	8010Z	675	8060R/PS	698
7800G	668	80/S	15	866PH	83	8010Z-K	675	8061R - 8061F	691
7815CM	657	83	15	866PZ	83	8011TZ	675	8062	692
7818BL	654	83/S	15	866RTX	83	8011Z	675	8063	691
7818CM	654	83AS	16	866TX	83	8015	678	8063SL	691
7818G	654	83AS/S	16	867/...	84	8016	678	8064S	691
7818LN	654	88	16	867/C20	84	8016	678	8065SC	692
7819G	654	88/S7	16	867/C38	84	8016FR	679	8068S	683
7830SN	654	89BA	306	867/C52	85	8016-K	678	8074	695
7830ST	655	89MQ	286	867PE	83	8016U2	679	8074	695
7831SN	657	850MQ	287	867PE/L	83	8016UGK	679	8074A	695
7831ST	657	851	78	867RIBE	84	8016U-K	679	8074G	695
7840BL	655	851SR	78	867RIBE/L	84	8018E	679	8080	695
7849BL	660	852	79	867RTX	84	8018T	679	8080FM	695
7850G	655	855P	79	867RTX/L	84	8020	680	8082	695
7860B	655	855P	598	867TX	84	8020A	680	8083	696
7860G	655	860/55	79	867TX/L	84	8021A	680	8085R	690
7861B	658	860/58	79	867XZN	84	8025	681	8086	690
7861G	658	860/58K	598	867XZN/L	84	8025	681	8090F	710
7863G	658	860/C27	79	882	85	8025-K	681	8090R - 8090	690
7865B	659	860/C38P	80	882AN	85	8026A	682	8091	686
7865G	659	860LP	79	882M	85	8026A-K	682	8091SL	686
7867B	661	860MIX/A10	80	882M1	85	8026R	680	8092	686
7867G	661	860MIX/A31	80	882MSR	85	8026R-K	680	8092SL	687
7869G	660	860PE	79	882P	85	8028	682	8094	687
7880SC	655	860PE/A10	80	892	85	8028-K	682	8094SL	687
7900B	656	860PH	79	895	85	8029R	680	8096	688
7900G	656	860PHZ/A10	79	897	85	8029R	681	8096SL	688
7900P	656	860PZ	79	897L	85	8029R-K	681	8097	688
7900V	656	860RTX	79	8001TZ	675	8031R	681	8097SL	689
7901G	658	860TX	79	8001TZ-K	675	8031R-K	681	8098	689
7903G	659	860TX/A10	80	8001Z	675	8032	681	8098SL	689
7903P	659	861/C61P	82	8001Z-K	675	8032-K	681	8100	690
7905G	659	861LP	80	8002ZD	676	8040EN	684	8105	672

8105-K	672	8180	710	8274	703	8889P3	559	96C/AS	19
8109	672	8181	710	8274	703	8889P4	559	96C/AS	596
8109-K	672	8181 6/S4	710	8274A	703	8889PD	560	96C-AS/SC9	19
8110	672	8181S	710	8274G	703	8889PS	560	96L	20
8114	696	8182	711	8276	703	9		96L/SC12	20
8116	696	8182 8,5/S2	711	8276G	704				96L/SP8
8120	694	8182A	711	8278	704	90	16	96LBP	20
8120B	694	8182E	710	8279	706	90/B8N	16	96LBP/SC9	20
8120D	694	8182GD	711	8280	704	90/S	16	96LBP/SC9	597
8120DZC	694	8182H	711	8282S	705	90/SP	16	96LC	19
8121MZC	694	8182H/2	711	8284	705	90AS	16	96LC/SC12	20
8129	695	8182S	711	8285	705	90AS/S	16	96LC/SC8	20
8130	695	8182T	710	8286	705	90BA	306	96N	18
8134	692	8182TS	710	8287	705	90K	596	96N/B	19
8135	692	8183	711	8290	705	91	17	96N/G	19
8135/KLA1	698	8184	711	8293	706	91BA	306	96N/SC12	19
8135/KMO	698	8185	712	8297C	706	92	17	96N/SC9	19
8143	692	8186	712	8297F	706	92BA	306	96N/ST	19
8143/RKCI	698	8187	712	8302Z	677	93	17	96N/ST6K	596
8143/RKL	698	8188/K8	713	8302Z	677	93BA	306	96T	21
8143/RPC	698	8188C	712	8303Z	677	93C	17	96T/AS	21
8143/RPF	698	8188CG/25	712	8303Z	677	93K	596	96T/S11	21
8146	693	8188CU/25	713	8317DZ	696	94	17	96T/S6	21
8146/RK	698	8188F	713	8317SZ	696	94/S	17	96T/SP	21
8146/RKCI	699	8188F35	713	8381SL	696	94K	596	96T/SPV	561
8146/RKFC	698	8188VFG2	713	8381SP	696	95	17	96TAS/S	21
8146/RKL	698	8189	713	8381SX	706	95/S	17	96TBP	22
8146/RPC	698	8189A	713	8383C	697	95BA	306	96TBP/S6	22
8146C	693	8189PA	713	8383P	697	95FTX	17	96TK	597
8147C	693	8190	712	8515CH	697	95FTX/S	17	97BRTLX/SC8	23
8147P	693	8190B	712	8515V	697	96	18	97BTX	22
8147S	693	8201T	701	8515Z	697	96/B	18	97BTX/B	22
8148	694	8205	700	8531	697	96/BG7	18	97BTX/SC8	22
8148/RA	699	8205	700	8532	697	96/BGS7	18	97BTX-C	22
8148/RKCL	699	8206	700	8535	697	96/SC12	18	97BTX-C/SC8	22
8148/RKCM	699	8207	700	8600 R/11	622	96/SC9	18	97BTLX	23
8148/RKG	699	8209	700	8600 R/113	623	96/ST	18	97BTLX/SC8	23
8148/RKS	699	8210	700	8600 R/114	623	96/ST6K	596	97RTX	23
8148/RP	699	8210F	701	8600 R/12	622	96AS	19	97RTX/B	23
8148F	694	8210FTP	701	8600 R/13	623	96AS/B	19	97RTX/SC8	23
8149	699	8216	701	8600 R/225	623	96AS/BG7	19	97TTX	23
8149CM	699	8216	701	8600 R/412	623	96AS/SC9	19	97TTX/S	23
8149CM/RA	699	8216-K	701	8600 R/511	623	96AS/T	19	97TTX/SP	23
8150	706	8220	702	8600 R/601	623	96BA	306	97TX	22
8153	707	8225	702	8600 R/611	623	96BA/BP	306	97TX/B	22
8156	707	8225	702	8702N	677	96BAF-AS	307	97TX/BG8	22
8157	707	8227	702	8702Z	677	96BP	20	97TX/G	22
8158	707	8228	702	8702ZC	677	96BP/AS	21	97TX/SC8	22
8159	707	8240	702	8709N	678	96BP/ASB	21	97TX/ST	22
8160	707	8240F	702	8709Z	678	96BP/AS-SC9	21	98XZN	23
8161	708	8242	703	8709ZC	678	96BP/SC9	20	98XZN/B	23
8166	710	8242F	703	8889C1	559	96BPA	21	99	23
8170	708	8248	701	8889C2	559	96BPA/SC9	21	99 VN/...	24
8173	708	8249	701	8889C3	559	96BPA/SC9	596	99BA	307
8176	708	8249G	701	8889C6	560	96BPC	20	99SQ	24
8177	708	8250	704	8889CD	560	96BPC/SC9	20	99ST	24
8178	708	8264	704	8889CS	560	96BPC/SC9	596	900	86
8179A	709	8267	704	8889I4	559	96BP-CL	20	900/...	89
8179B	709	8272	705	8889P1	559	96BP-CL/SC9	20	900/16	88
8179M	709	8273	705	8889P2	559	96BP-CL/SC9	596	900/20LK	598

ΑΛΦΑΡΙΘΜΗΤΙΚΟΣ ΟΔΗΓΟΣ

900/25	89	900PE/AS	88	910BL/SB	94	920/55	104	920ES/SB	103
900/25K	599	900PH	88	910BP	96	920/55K	599	920ES/XL-SB	103
900/32	89	900PH/SB4	88	910BP/SB6L	96	920/55LC	105	920FTX	101
900/35A	89	900PT	88	910CF	96	920/55Q	104	920FTX/C	101
900/40	89	900PZ	88	910CF/SB	96	920/55X	105	920FTX/L	101
900/42	89	900T/44	89	910FTX	95	920/56A	105	920FTX/LSB	101
900/55	89	900TX	88	910FTX/L	95	920/58	105	920FTX/SB	101
900/55K	599	900TX/SB	88	910FTX/LSB	95	920/58K	599	920LH/SB7	101
900/55Z	90	900U	87	910FTX/SB	95	920/C37	107	920LP	101
900/55ZK	599	900U/C12M	92	910FTX/XL	95	920/R50	111	920M/35	104
900/58	90	900U/SB	87	910FTX-XL/C10	95	920/R55	111	920M/35L	104
900/58K	599	902A/C22	93	910LP	95	920/R55LC	112	920M/55	105
900/C11	90	902R/C6	93	910M/35	97	920/R55Q	111	920M/56	105
900/C11HR	93	910/15	96	910M/35L_WARN	104	920/R55X	112	920M/R55	111
900/C11Z	91	910/16	97	910M/55	97	920A	99	920MC	100
900/C12MR	91	910/20 - 910/21 - 910/22	97	910M/56	98	920A/AS	100	920MC/C14	106
900/C12MZ	91	910/21K	599	910M/R55	111	920A/C11	105	920ME	102
900/C13-5	91	910/25	97	910ME	96	920A/C12	105	920ME/C	102
900/C13-8	91	910/25K	599	910ME/SB	96	920A/C12X	105	920ME/SB	102
900/C24	92	910/36A	97	910MQ/21	287	920A/C17HR	108	920MQ/21	288
900/C39N	90	910/40	97	910MQ/22	287	920A/C17M	107	920MQ/22	288
900/C39U	90	910/42	97	910MQ/55	287	920A/C17MR	107	920MQ/55A	288
900/R55	111	910/46	97	910MQ/B	287	920A/C20	106	920MQ/A	288
900/R55-Z	111	910/55	97	910MQ/C16	287	920A/C20Q	106	920MQ/C16	288
900/SB	86	910/55K	599	910MQ/PE	287	920A/C20X	106	920MQ/PE	288
900AN	89	910/55Q	97	910MQ/PT	287	920A/C21	106	920MQ/T	288
900AS	87	910/58	98	910MQ/T	287	920A/C21X	106	920PE	102
900AS/C10	93	910/58K	599	910MQ/TX	287	920A/C33	107	920PE/AS	102
900AS/C17-MBM	93	910/R55	111	910MQ/XZN	287	920A/SB13	99	920PE/C	102
900AS/L	87	910/R55Q	111	910PE	96	920A/SB8	99	920PE/SB	102
900AS/MB	87	910/R55X	111	910PE/AS	96	920A-AS/SB11	100	920PE-AS/SB6	102
900AS/MB-C17	93	910A	93	910PE/SB	96	920AK	599	920PH	101
900AS/MBL	87	910A/AS	94	910PH	95	920AL	100	920PH/SB4	101
900AS/SB11	87	910A/C10	98	910PH/SB4	95	920AL/SB11	100	920RTX	103
900BG/30	89	910A/C16	98	910PT	96	920AN	103	920RTX/SB	103
900BG/30C	89	910A/C16HR	99	910PT/SB	96	920AS	100	920TX	102
900BG/30K	599	910A/C16Q	98	910TX	96	920AS/C10	108	920TX/C	102
900FL	89	910A/C17	98	910TX/SB	96	920AS/C15	108	920TX/C17	108
900FTX	87	910A/C17	98	910XZN	96	920AS/C17X	108	920TX/L-SB4	102
900FTX/SB9	87	910A/C29	99	911BA	307	920AS/L	101	920TX/SB	102
900K	598	910A/SB	93	911BA/16	307	920AS/MBM-C21	108	920U	101
900L	86	910A-AS/SB13	94	911BA/20	307	920AS/SB11	100	920U/C17M	109
900L/SB	86	910AK	599	911BA/55	307	920ASL/SB11	101	920U/SB13	101
900LP	87	910AL	94	914MQ/A	288	920B	100	920U/SB4	101
900M/35	89	910AL/SB14	94	914MQ-A/S4	288	920B/C11	105	920XZN	103
900M/55	90	910AN	97	920/15	103	920B/C12	106	920XZN/LS	103
900M/R55	111	910AS	94	920/16	103	920B/C12X	106	920XZN/SB12	103
900MB	86	910AS/C13	99	920/20÷920/23	103	920B/C20	106	920XZN/SB7	103
900MB/C19	91	910AS/L	95	920/21K	599	920B/C20X	106	921BA	308
900MB/C28	92	910AS/MBM-C18	99	920/25	104	920B/C21	106	921BA/15	308
900MB/L	87	910AS/SB13	94	920/25K	599	920B/C21X	107	921BA/16	308
900MB/SB	86	910AS/SN	95	920/35A	104	920B/C30Q	107	921BA/21 - 921BA/22	308
900MC	86	910ASL/SB12	95	920/36A	104	920B/C33	107	921BA/25	308
900MC/C24	92	910B	94	920/38	104	920B/SB13	100	921BA/42	308
900MC/C32	92	910B/C10	98	920/40	104	920B/SB8	100	921BA/50	308
900MC/LP	87	910B/C16	98	920/42	104	920BL	100	921BA/R50	308
900MC/PH	88	910B/C16Q	98	920/44	104	920BL/SB11	100	921BA-AS	308
900MC/TX	88	910B/C29	99	920/46	104	920BP	102	926BA	308
900ME	88	910B/SB	94	920/50	104	920BP/SB	102	926BA/15	308
900ME/SB8	88	910B/SN	94	920/50F	104	920ES	103	926BA/22	308
		910BL	94						

926BA/42	308	944BX/S	114	960RPI	122	993G	126	9548KB	721
926BA/50	309	949	114	960SL	119	993MQ	289	9548KB 20	721
926BA/R50	309	949/S6	114	960SN	119	993PL	126	9548KB 24	721
928...JC12	110	950	114	960T/A	120	994	126	9549ABW	723
928/15	109	950/S	114	960T/B	120	994MQ	289	9549BP	723
928/16	109	951	115	960T/C	120	994PL	126	9549BRW	724
928/20 - 928/21 - 928/22	109	951/S	115	960T/C11	120	994TF	126	9549C	724
		951/SP	115	960T/F	120	996	126	9549CR	723
928/25	109	951AS	115	960T/G	120	998	126	9549MPC	723
928/36A	110	951AS/S	115	960T/H	120	999	126	9549SBW	723
928/42	110	951BA	309	960UC	121	999/B6N	127	9557J 2.0	717
928/55	110	951GP	115	960VTC	122	999A	126	9557N	717
928/R55	112	951GP/S6	115	960YP	121	999B	126	9559	722
928/R55X	112	951K	600	961BA	309	999C	126	9559/30MT	722
928A	109	951MQ	288	961P6	122	999D	127	9561V	722
928AS	109	951TX	116	961P6/S	122	999E	127	9561V 2,5	722
928AS/C12	110	951TX/S	116	962	122	999G	127	9561VV	722
928B	109	952	116	962C	122	9500TL	715	9561VV 2,5	722
928B/C12	110	952/D7	116	962M	123	9501TL	715	9562P12	726
928ME	109	952/S	116	962P	123	9501TLD	715	9562P2	726
929	110	952AS	117	963	123	9502TL	716	9562T1	276
929/15	110	952FTX	117	963BA	309	9503TL	716	9562T2	409
929/21 - 929/22	110	952FTX/S	117	964	123	9504TL	716	9562T3	276
929/42	110	952L	117	964BA	309	9505TL	716	9562TB	670
929/55	110	953	117	964BA/L	309	9510W	716	9563G	723
929/55PR	111	953/S	117	965	123	9520P	718	9563U	723
929/C8	111	953TX	117	965/S	123	9521	718	9565K	723
929/R55	112	953TX/S	117	965BA	309	9521OB	719	9565S	670
930	112	955	118	966/C3	123	9522A	724	9565T	723
930/C	112	956C	118	966BA	309	9523A	724	9569MS	725
930/S	112	956E	118	966BA/V	309	9523T	721	9569MS-2	725
932	112	956F	118	969/C5	123	9524SC	721	9569P	725
932/S	112	956L	118	969B	123	9525CM	718	9569S	725
933	112	957	118	970B	123	9525TR	718	9572LB	716
933/S	112	959	119	970IVECO	123	9525WB	718	9574B	718
935	113	959R	119	971/C8	124	9526F	719	9574O	718
935/S	113	960	119	972/C10	124	9526P	724	9577R	722
935K	599	960/22EP	120	972/C4BMW	124	9526RMN	724	9579C	722
937	113	960/C6	120	973	124	9527 6T	724	9580S	717
937/S	113	960/D	120	978 - 979	124	9528B	721	9586K	724
937BA	309	960A	119	982	124	9534BO	716	9587 13x21	725
937K	599	960AD/TP2	175	983 PM/R-DA	124	9534WO	716	9587 9x14	725
940	113	960AVE	121	983PM	124	9537TL	716	9588/10PI	725
941	113	960BC/C5	119	984	124	9539CB	720	9588M	725
941/S	113	960EPC/L	121	985/B7	124	9541BIKE	718	9588S/10...	725
942BX	113	960E-PI/P	121	985F	125	9541F	718	9589A/36	726
942BX/DG	611	960ER	119	985M	125	9541PC	718	9589B/36	726
942BX/S	113	960F	119	986 48	125	9541S	718	9590B	722
943BX	114	960G	119	986 78	125	9542AL	721	9592B/C50	724
943BX/D	114	960H/C4	119	986PT	125	9542AT	720	9592B/P	724
943BX/DG	611	960KC-M8/M9/M10	121	987	125	9542C	720	9592M/50	724
943BX/S	114	960KPC	121	987AR	125	9542G	720	9592MB	724
943BXK	600	960L	119	987P	125	9542GW	720	9593A	717
943FL	114	960M	119	988/K4	125	9542M	720	9593M	717
943FL/S	114	960P	121	989	125	9542S	720	9593S	717
943MQ	288	960PI	121	989A	125	9543C	721	9593SB	717
943MQ/BG	611	960PI/C19	122	989B	125	9544C	717	9593W	717
943MQ/S	288	960PI/K36	122	990	126	9547	724	9594	724
944BX	114	960PI/S	122	991	126	9547T	721	9595C	725
944BX/D	114	960PMC	122	992	126	9547WSK	721	9595T	725
944BX/DG	611			993	126	9548G	722		

ΑΛΦΑΡΙΘΜΗΤΙΚΟΣ ΟΔΗΓΟΣ

9596	725	C39/7	391	C45PRO PM	472	C55P/2MDX-SX	427	CB/2	561
9597P	721	C39/8	392	C45PRO PML	473	C55P/MCD	427	CB52	400
9597TRIOWAY	719	C39MD	394	C45PRO RD/X	467	C55PB/3	413	CD23S	369
9598WHP-N	719	C39SM	394	C45PRO SL	470	C55PB-PRO/7	414	CP	477
9598W-N	719	C39T	392	C45PRO SS	470	C55PB-PRO/8	414	CP15 - 2115	361
9599CB-N2	719	C41H	395	C45PRO T3	469	C55PFA-0,8	429	CP15L - 2115	361
9599CB-WN	719	C41H/CE	395	C45PRO TC	469	C55PFA-1,0	427	CP17 - CP17L - 2117	362
9881U	261	C41S	395	C45PRO W	457	C55PM	427	CP51	400
9882R	261	C42H	396	C45PRO X	456	C55PM/M0,8	429	CPMB/3C	476
9899 CV/A	111	C45PRO A1/R600	473	C45PW/1-0,7MT	463	C55PRO B/2	415	CPMB/5C	477
9899 CV/B	111	C45PRO A1/RB600	474	C45PW/2-1,3MT	464	C55PRO B/2,8	416	CX49-G	397
9899 CV/C	111	C45PRO A2/R915	474	C45PW/3-2,0MT	464	C55PRO B-D4	417		
		C45PRO ACT	469	C45PX/1-0,7MT	463	C55PS	430	G,K	
		C45PRO AS1	473	C45PX/2-1,3MT	464	C55PSE	430	GM	560
		C45PRO AS2	474	C45PX/3-2,0MT	464	C55PT0,8x0,6	429	KIT 6VC/3C	476
C04TSS-7	380	C45PRO AW	458	C45STR	474	C55PT1,0x0,6	428	KIT 10VC/5C	477
C3	358	C45PRO AX	458	C48M	398	C55PTE-0,8	429	KIT/GPS	560
C4 - 2104	358	C45PRO BPW-1,3	461	C48P	398	C55PTE-1,0	428		
C5 - 2105	358	C45PRO BPW-2,0	461	C51	399	C55RB	420	M	
C5S	358	C45PRO BPX-1,3	461	C54S	402	C55STR	435	M01	533
C6T - 2106	358	C45PRO BPX-2,0	460	C55	412	C55T3	426	M02	533
C7 - 2107	358	C45PRO BW	459	C55 A1/RB42	433	C56	406	M05	533
C7AT	359	C45PRO BX	458	C55/1PF	429	C56B	406	M06	533
C8 - 2108	359	C45PRO C5	464	C55/2PM	428	C56M	407	M13	533
C8B	359	C45PRO C7	465	C55/PF	427	C56P O	401	M25	533
C9 - 2109	359	C45PRO CAI/W	472	C55/PL-1,024	420	C56PL O	401	M30	533
C9/RT	359	C45PRO CAI/X	472	C55A1	433	C56W	406	M31	534
C9DA	359	C45PRO CORNER/W	472	C55A1/R42	433	C57SA	403	M33	534
C9MT	360	C45PRO CORNER/X	471	C55A2	434	C57SB	404	M38	534
C9PT	321	C45PRO CPF	463	C55A2/R70	434	C57SC	404	M39	534
C10 - 2110	360	C45PRO CW	460	C55AB	413	C57SD	403	M40	534
C10S - 2110S	360	C45PRO CX	460	C55AC	431	C57SP	405	M44	534
C11 - 2111	360	C45PRO DW	455	C55AE	430	C58B	407	M45	534
C12 - 2112	361	C45PRO DX	454	C55AT1	435	C58M	407	M46	534
C13	361	C45PRO EW	459	C55AT2	435	C58P	405	M49	534
C14	361	C45PRO EX	459	C55B PT/2	420	C59A	408	M50	534
C16 - 2116	362	C45PRO FW	455	C55B PT/2,8	420	C59B	408	M52	535
C18 - 2118	362	C45PRO FX	455	C55B/1	432	C59C	409	M53	535
C19 - 2119 - C19L - 2119L	362	C45PRO GW	456	C55B/2	415	C62M/WW	669	M55	535
C20 - C20L - 2120	362	C45PRO GX	456	C55B/2,8	416	C64/1	669	M60	535
C20TSS	363	C45PRO HW	457	C55B/G	418	C64CW	670	M62	535
C22B	363	C45PRO HX	457	C55B/GAA	418	C64G/1	670	M63	535
C22P	363	C45PRO M3A	468	C55B/GAE	419	C68	615	M65	535
C22W	363	C45PRO M4	465	C55B/GDP	418	C68 G	615	M67	535
C25	380	C45PRO M5	465	C55B/GDS	418	C68N	615	M69	535
C27S	381	C45PRO M7	466	C55B/GE	419	C88 R/1	615	M75	535
C30M	383	C45PRO M7A/W	462	C55B/VS	420	C88NR/1	615	M78	536
C35/6GM	384	C45PRO M7A/X	462	C55B-D4	417	C88SE	615	M79	536
C35/7GM	385	C45PRO M8	466	C55C7	421	C88VE	615	M82	536
C35/8GM	385	C45PRO MA	467	C55C8	422	C99	364	M83	536
C35/9GM	385	C45PRO MAL	467	C55CS	424	C99C-V3	367	M85	536
C37/6	387	C45PRO MAT	468	C55KAI	431	C99P	367	M86	536
C37/7	386	C45PRO ML	468	C55KAS	431	C99P12-V0	365	M91	536
C37/8	387	C45PRO MP	471	C55M2	422	C99PC	367	M92	536
C37A/7	387	C45PRO MS	466	C55M4	423	C99PP	367	M94	536
C38	389	C45PRO MS/W	463	C55M7	423	C99V0	364	M96	536
C38C	390	C45PRO MWS/W	462	C55M8	424	C99V0-P12	365	M100	537
C38L	389	C45PRO MWS/X	462	C55MA	425	C99V1	365	M105	537
C38L A	389	C45PRO PAS	470	C55MDO	425	C99V2	366	M108	537
C38T	390	C45PRO PF	470	C55MP	431	C99V3/2C	366	M110	537
C39/6	392	C45PRO PFE	471	C55MS	426	CA49-G	397	M112	537

M115	537	MB58	545	RSC50 CS	447	T34	550	T177	555
M120	538	MB59	545	RSC50 D	440	T40	550	T180	555
M121	538	MB63	546	RSC50 E	440	T41	550	T183	555
M125	538	MB64	546	RSC50 F	440	T45	550	T198	555
M126	538	MB65	545	RSC50 G	439	T46	550	T199	555
M127	538	MC10	543	RSC50 H	439	T48	550	T201	555
M128	538	MC12	543	RSC50 I	438	T50	550	T202	555
M129	538	MC20	543	RSC50 KAI	451	T52	550	T204	555
M133	538	MC21	543	RSC50 KPF	449	T55	550	T205	556
M134	538	MM11	546	RSC50 L	438	T59	550	T206	556
M135	539	MM26	546	RSC50 M10	445	T63	550	T207	556
M136	539	MM30	546	RSC50 M4	444	T64	551	T208	556
M137	539	MM60	546	RSC50 M5	444	T65	551	T209	556
M145	539	MM63	546	RSC50 M7	445	T68	551	T211	556
M153	539	MM100	547	RSC50 M8	445	T73	551	T213	556
M161	539	MM105	547	RSC50 MA	447	T75	551	T216	556
M162	539	MM129	547	RSC50 MDO	448	T76	551	T221	556
M166	539	MM210	547	RSC50 ML	447	T77	551	T226	556
M170	539	MM230	548	RSC50 MS-2AVV	446	T80	551	T227	556
M172	539	MM400	548	RSC50 MS-2C	446	T81	551	T228	556
M174	540	MM401	548	RSC50 MS-AVV	446	T82	551	T231	557
M180	540	P		RSC50 MTP	450	T83	551	T233	557
M195	540			RSC50 P/1-0,7MT	442	T85	552	T234	557
M201	540	PM 1/2-Q5	72	RSC50 P/2-1,5MT	442	T91	552	T236	557
M204	540	PM/5C	477	RSC50 P/2MDX-SX	450	T92	552	T239	557
M208	540	PM/6C	477	RSC50 P/3-2,2MT	442	T99	552	T241	557
M209	540	PV	405	RSC50 PFI	449	T100	552	T259	557
M213	540	R		RSC50 PFS	449	T101	552	T264	557
M214	540			RSC50 PM	450	T102	552	T270	557
M216	540			RSC50 PS	451	T103	552	T273	557
M217	540	RSC22	368	RSC50 RB	443	T105	552	T279	558
M218	541	RSC23	369	RSC50 T3	448	T106	552	T281	557
M219	541	RSC23C	369	RSC51	399	T111	552	T284	558
M222	541	RSC23T	370	S		T112	553	T291	558
M226	541	RSC24/5	372			T113	553	T294	558
M227	541	RSC24/6	372	S42/17	561	T122	553	T297	558
M230	541	RSC24/7	371	S55/12	560	T123	553	TSPP	560
M231	541	RSC24/8	372	S55/8	560	T124	553	V	
M234	541	RSC24A/6	373	S951/6	561	T135	553		
M236	541	RSC24A/7	373	S952/10	560	T136	553	VE1	560
M237	542	RSC24A/8	373	S96T/8	561	T137	553	VP-3SC	559
M240	542	RSC24AXL/7	374	S1719BM	561	T138	553	VP-LD	559
M264	542	RSC24AXL/8	375	SB	560	T140	553	VP-LS	559
M284	542	RSC24AXL/9	375	SGN	561	T144	553	VP1 - VP2	559
M292	542	RSC24AXLP/7	376	SP5S	478	T145	553	VP3 - VP4	559
M294	542	RSC24L/7	379	SPC	478	T146	554	VP5	559
M295	542	RSC24L-CAB	379	SPG11 - S1203/8	561	T151	554	VP6	559
M305	542	RSC28	382	SSPE	473	T153	554	VPM0	548
M310	542	RSC50	439	ST2P	560	T156	554	VPM3	548
M400	543	RSC50 A	441	T		T157	554	VPM7	548
M401	543	RSC50 A1	452			T160	554	VPM7-C	548
MB	560	RSC50 A1/R59	452	T01	549	T161	554	VPM8	548
MB12	544	RSC50 A1/RB59	452	T05	549	T164	554	VPM9	548
MB37	544	RSC50 A2	452	T06	549	T167	554		
MB38	544	RSC50 A2/R91	453	T06	549	T168	554		
MB39	544	RSC50 AC	451	T18	549	T170	554		
MB44	544	RSC50 B	441	T19	549	T171	554		
MB45	545	RSC50 C	441	T22	549	T172	555		
MB46	545	RSC50 C5	443	T23	549	T173	555		
MB47	545	RSC50 C7	443	T31	549	T175	555		
MB56	545	RSC50 C8	444	T33	550	T176	555		



www.gruppo-beta.com



**10 παραγωγικές
μονάδες ΣΤΗΝ ΙΤΑΛΙΑ**



**Περίπου 1.000 άτομα
προσωπικό**

**11 υποκαταστήματα
παγκοσμίως**

**Δραστηριοποιείται
σε περισσότερες
από 100 χώρες
παγκοσμίως, με
περισσότερους από
250 εισαγωγείς**



BETA UTENSILI S.p.A. - 20845 Sovico (MB)
Via A. Volta, 18 - Tel. 039.2077.1 - Fax 039.2010742
www.beta-tools.com

Robur Wire rope accessories:
67039 Sulmona (AQ) Zona industriale - C.da S. Nicola
Tel. 0864.2504.1 - Fax 0864.253132
www.roburitaly.com - info@roburitaly.com

Η ΙΣΤΟΡΙΑ ΤΩΝ ΙΤΑΛΙΚΩΝ ΕΡΓΑΛΕΙΩΝ

- 1923** ● Ο Alessandro Ciceri ίδρυσε την εταιρεία "Alessandro Ciceri & Figli", στην Erba (στην επαρχία του Como), για την κατασκευή χυτών σιδήρου και χάλυβα.
- 1939** ● Το εμπορικό σήμα Beta κατοχυρώθηκε και η εταιρεία άρχισε να ασχολείται κυρίως με την κατασκευή επαγγελματικών εργαλείων στο εργοστάσιο στο Sonico (στην επαρχία Monza e Brianza). Η εταιρεία εξακολουθεί να εδρεύει στο Sonico.
- 1960** ● Η Beta Utensili η οποία απασχολούσε τουλάχιστον διακόσια άτομα, καθιερώθηκε ως ένας ανερχόμενος κατασκευαστής επαγγελματικών εργαλείων χειρός και εξήγαγε τα προϊόντα της.
- 1969** ● Το επαναστατικό πορτοκαλί τρόλεϊ "Tank" από λαμαρίνα λανσαρίστηκε από εκείνη τη στιγμή το πορτοκαλί θα αποτελούσε ένα μοναδικό στυλ για το εμπορικό σήμα Beta.
- 1971** ● Η Beta Utensili μπήκε στον κόσμο των μηχανοκίνητων αγώνων - πρώτα στη Formula 1 και στη συνέχεια στους αγώνες ράλι και στον μηχανοκίνητο αθλητισμό γενικότερα.
- 1973** ● Άνοιξε το εργοστάσιο στο Castiglione d'Adda (στην επαρχία Lodi), το οποίο προστέθηκε στο ήδη υπάρχον εργοστάσιο στο Sonico (στην επαρχία Monza e Brianza).
- 1975** ● Η εταιρεία πέτυχε την πρώτη της νίκη στη Formula 1, με το πορτοκαλί March-Beta Utensili με οδηγό τον Vittorio Brambilla, ο οποίος κέρδισε το Γκραν Πρι της Αυστρίας στο Zeltweg, υπό καταρακτώδη βροχή.
- 1980** ● Η Beta Utensili διείσδυσε περαιτέρω στις κύριες ευρωπαϊκές αγορές, ιδρύοντας υποκαταστήματα στη Γαλλία, τη Βρετανία, την Ολλανδία, την Ισπανία, την Πολωνία και την Ουγγαρία.
- 1984** ● Η εταιρεία εγκαινίασε το τρίτο εργοστάσιό της στη Sulmona (στην επαρχία L'Aquila). Στο σιδηρουργείο άρχισαν να κατασκευάζουν τα εμβληματικά γερμανοπολύγωνα, με κωδικό 42. Ξεκίνησε η παραγωγή και η δοκιμή εξαρτημάτων ανύψωσης με την εμπορική ονομασία Robur.
- 2000** ● Το λανσάρισμα του νέου καταλόγου Beta Utensili μαρτυρά τη συνεχή ανάπτυξη. Η γκάμα των διαθέσιμων προϊόντων διπλασιάστηκε και τα πάνω από 10.000 κωδικοποιημένα είδη χωρίστηκαν σε 20 οικογένειες προϊόντων.
- 2002** ● Η γκάμα της Beta Utensili επεκτάθηκε περαιτέρω και συμπληρώθηκε με υποδήματα ασφαλείας καθώς και με τη συλλογή ρούχων εργασίας και ελεύθερου χρόνου, "Beta Work".
- 2009** ● Η Beta άρχισε να επεκτείνεται στο εξωτερικό, ιδρύοντας την Beta China και, τρία χρόνια αργότερα, την Beta Brasil.
- 2016** ● Η Beta παρουσίασε το νέο αρθρωτό σύστημα συνδυασμού εξοπλισμού συνεργείου, RSC55.
- 2018** ● Ο Όμιλος Beta εδραιώθηκε περαιτέρω, εξαγοράζοντας την BM S.p.A., έναν κορυφαίο κατασκευαστή ακροδεκτών και συστημάτων ηλεκτρικών συνδέσεων, την 3D Beta S.r.l., μια εταιρεία που ειδικεύεται στο σχεδιασμό και την παραγωγή εξατομικευμένων συστημάτων συνδυασμού εξοπλισμού συνεργείων, και την VGF S.r.l., μια εταιρεία που ειδικεύεται στην βαφή μεταλλικών επίπλων με πούδρα.
- 2019** ● Η στρατηγική ανάπτυξης του Ομίλου επιταχύνθηκε με την εξαγορά των κορυφαίων κατασκευαστών λειαντικών, της Abra Beta S.p.A. και της Elra Abrasivi S.r.l., η οποία μεταφράστηκε σε μια ακόμη ευρύτερη γκάμα επαγγελματικών ειδών.
- 2020** ● Ιδρύθηκε η Beta Tools USA, ως ένα σημαντικό βήμα προς την επέκταση στην αγορά της Βόρειας Αμερικής.
- 2023** ● Με βάση τη συνεχή στρατηγική ανάπτυξής μας, μπορούμε σήμερα να υπερηφανευόμαστε για 30 οικογένειες προϊόντων και πάνω από 16.000 κωδικοποιημένα προϊόντα, που αναπτύχθηκαν για να ικανοποιήσουν τις απαιτήσεις των επαγγελματιών και να παρέχουν μακροπρόθεσμη ποιότητα και απόδοση, σύμφωνα με την αρχή "Beta Well Done", επειδή εμείς στη Beta μπορούμε να κάνουμε τα πράγματα μόνο καλά.



1923 Alessandro Ciceri & Figli



1939 Τμήμα σφυρηλάτησης



1955 Τμήμα διάτμησης

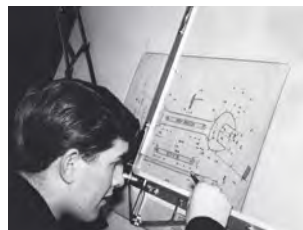

1960 Τμήμα σχεδιασμού



1969 Τρόλεϊ "Tank"



1974 Διαφήμιση για συλλογές εργαλείων



1975 Vittorio Brambilla



2002 "BetaWork"



2016 Σύστημα συνδυασμού εξοπλισμού συνεργείου RSC55



2023 Fabio Quartararo, Πρεσβευτής της Beta

ΠΙΣΤΟΠΟΙΗΜΕΝΗ ΠΟΙΟΤΗΤΑ

Το 2018 απονεμήθηκε το βραβείο κύρους πιστοποίησης Τύν στα τρόλεϊ εργαλείων Beta, αφού πέρασαν αυστηρές δοκιμές σύμφωνα με το πρωτόκολλο EK5 / TA5.

Το πρωτόκολλο EK5 / TA5 περιλαμβάνει 31 σαφώς καθορισμένα χαρακτηριστικά κατασκευής, αυστηρές στατικές δοκιμές και δοκιμές δυναμικής συμπεριφοράς. Άλλες δοκιμές προσδιορίζουν την αντίσταση σε υψηλές και χαμηλές θερμοκρασίες, τη διάρκεια ζωής των σημάνσεων με την πάροδο του χρόνου και την αντίσταση στη διάβρωση.

Η πίστωση για αυτό το επίτευγμα οφείλεται στο σχεδιασμό των εμπειρογνομόνων, στην ακριβή κατασκευή και στις αυστηρές δοκιμές που χρησιμοποιεί η Beta για τα τρόλεϊ εργαλείων του, οι οποίες επέτρεψαν την αναγνώριση της ποιότητάς τους από τους τελικούς χρήστες.



ΕΛΕΓΧΟΣ ΚΑΙ ΠΟΙΟΤΗΤΑ

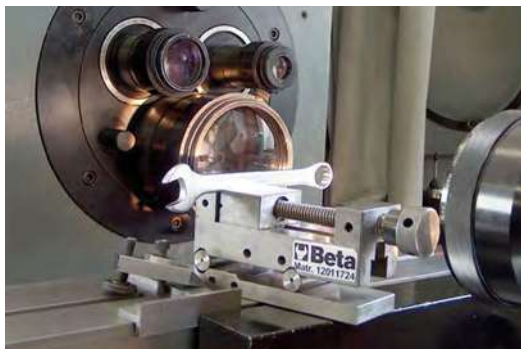

Στην Beta, η ποιότητα έχει μια απλή και πολύ ισχυρή σημασία: «αυτό που ικανοποιεί πλήρως τις ανάγκες και τις προσδοκίες των επαγγελματιών χρηστών που βασίζονται στο προϊόν μας σαν ανα αντικατάστατο όργανο δουλειάς». Τα εργαλεία, πέρα από το να σχεδιάζονται και να κατασκευάζονται σωστά για να καλύψουν μια ανάγκη, πρέπει επίσης να εξασφαλίζουν επαναλαμβανόμενη απόδοση συνεχώς με την πάροδο του χρόνου. Στην Beta, η ποιότητα προχωρά πέρα από μια απλή προσεκτική βιομηχανική και πολιτική πωλήσεων, εισχωρεί σε κάθε τμήμα της εταιρίας, σπρώχνοντάς μας όλους να πετύχουμε όλο και πιο φιλόδοξους στόχους όσον αφορά στην ικανοποίηση του πελάτη. Η Beta έχει κτίσει την ιστορία της σε αυτήν ακριβώς την αρχή.

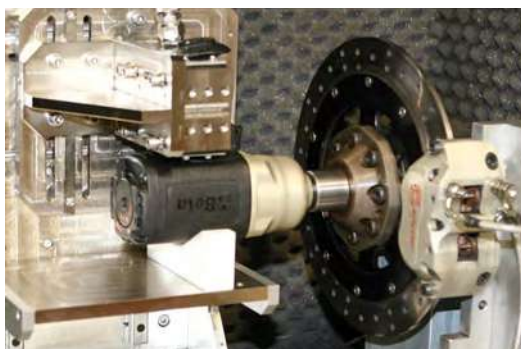

**Ποιότητα Beta,
η πιο ισχυρή μας
απόδειξη**

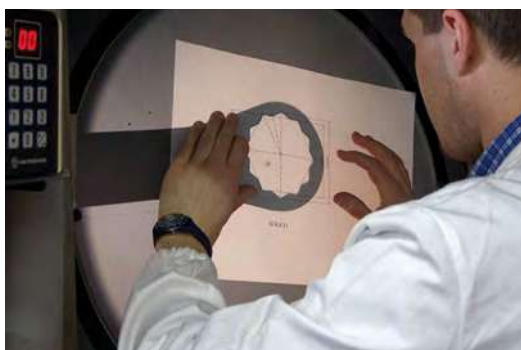

**Η ποιότητα των εργαλείων Beta
είναι το αποτέλεσμα συνδυασμού
δοκιμασμένων τεχνικών και
σύγχρονων τεχνολογιών.**



Ήδη από το 1995 οι διαδικασίες παραγωγής μας είναι πιστοποιημένες σύμφωνα με τα πρότυπα του Συστήματος Ποιότητας ISO 9001



LOGISTICS



**30,000 m²
επιφάνεια**



40.000
κωδικοποιημένα είδη
και περισσότερα από
27.000
είδη για αποστολή



**Γρήγορες, ακριβείς
και πλήρεις
παραδόσεις**



ΟΡΓΑΝΩΣΗ ΕΡΓΑΣΙΑΣ

είναι μια μέθοδος οργάνωσης του χώρου εργασίας, ιαπωνικής προέλευσης. Το όνομα προέρχεται από τη δυτική απόδοση 5 ιαπωνικών λέξεων: seiri, seiton, seiso, seiketsu and shitsuke.

Ακολουθώντας τα 5 βήματα που προσδιορίζονται από τις λέξεις, επιτρέπεται την εφαρμογή μιας συστηματικής, επαναλαμβανόμενης μεθόδου, με στόχο τη βελτιστοποίηση των προτύπων εργασίας και την αύξηση των λειτουργικών επιδόσεων.



SEIRI

ΤΑΞΙΝΟΜΗΣΗ

Απομακρύνετε όλα τα περιττά αντικείμενα από τον χώρο εργασίας, κρατήστε μόνο αυτά που χρειάζεστε.



SEITON

ΤΑΚΤΟΠΟΙΗΣΗ

Βάλτε τα πάντα στην κατάλληλη θέση: ένα μέρος για κάθε τι, και όλα στη θέση τους.



SEISO

ΚΑΘΑΡΙΟΤΗΤΑ

Κρατήστε το χώρο εργασίας καθαρό και τακτοποιημένο.



SEIKETSU

ΤΥΠΟΠΟΙΗΣΗ

Καθιερώστε σταθερές πρακτικές εργασίας για εξορθολογισμό πόρων και χώρων, καθορίζοντας ένα πρότυπο για την εφαρμογή.



SHITSUKE

ΔΙΑΤΗΡΗΣΗ

Υποστηρίξτε και διαδώστε αυτή τη νοοτροπία και τη συμπεριφορά σε ολόκληρο τον οργανισμό.



ΩΦΕΛΗ



Μειωμένη απώλεια χρόνου και βελτιωμένη σχέση κόστους-αποτελεσματικότητας



Βελτιωμένη ποιότητα και παραγωγικότητα



Λιγότερα εργατικά ατυχήματα



Μεγαλύτερη αποδοτικότητα



ΠΡΙΝ



ΜΕΤΑ

ΑΠΟΤΕΛΕΣΜΑΤΙΚΗ ΠΑΡΟΥΣΙΑ





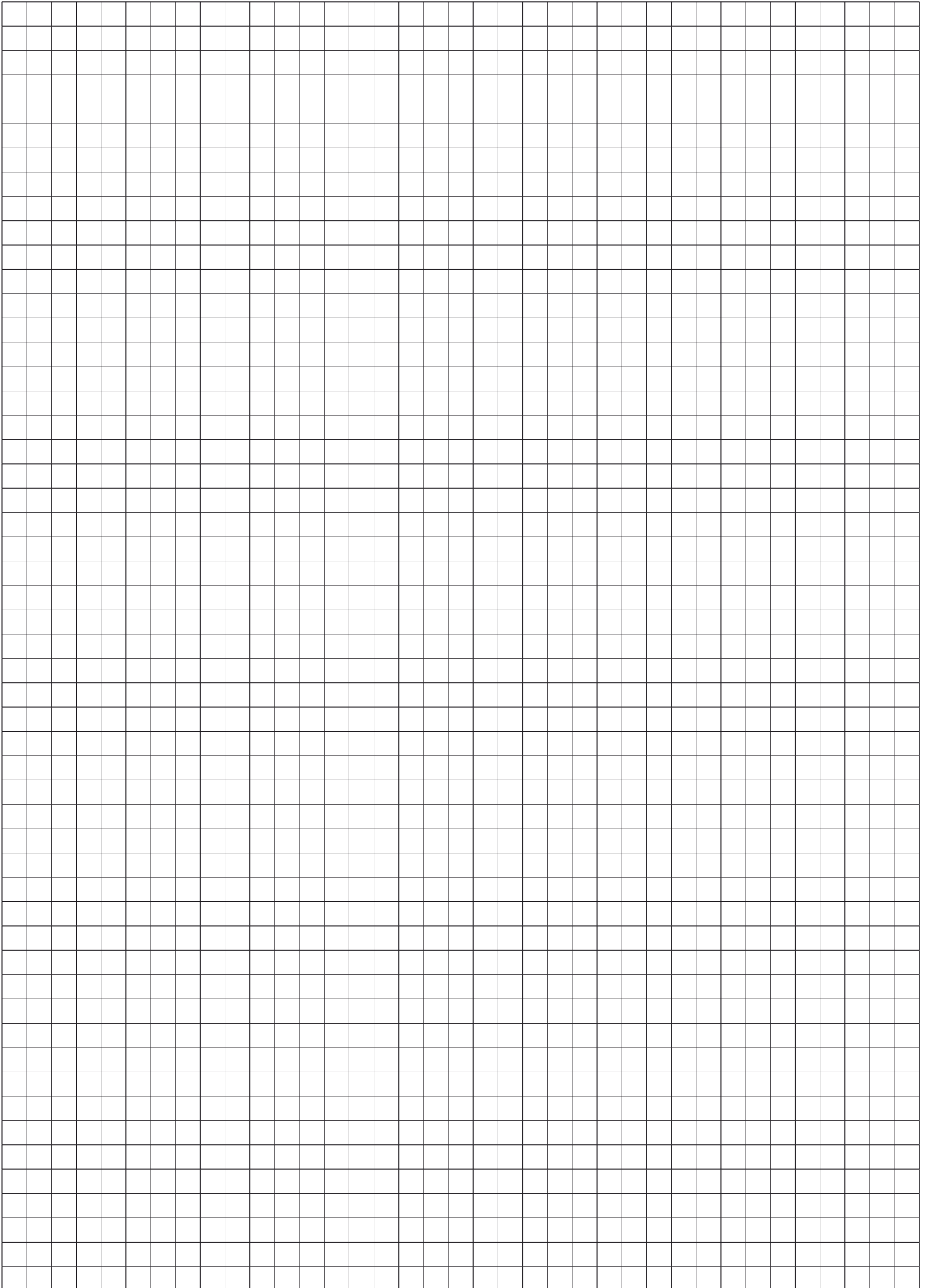

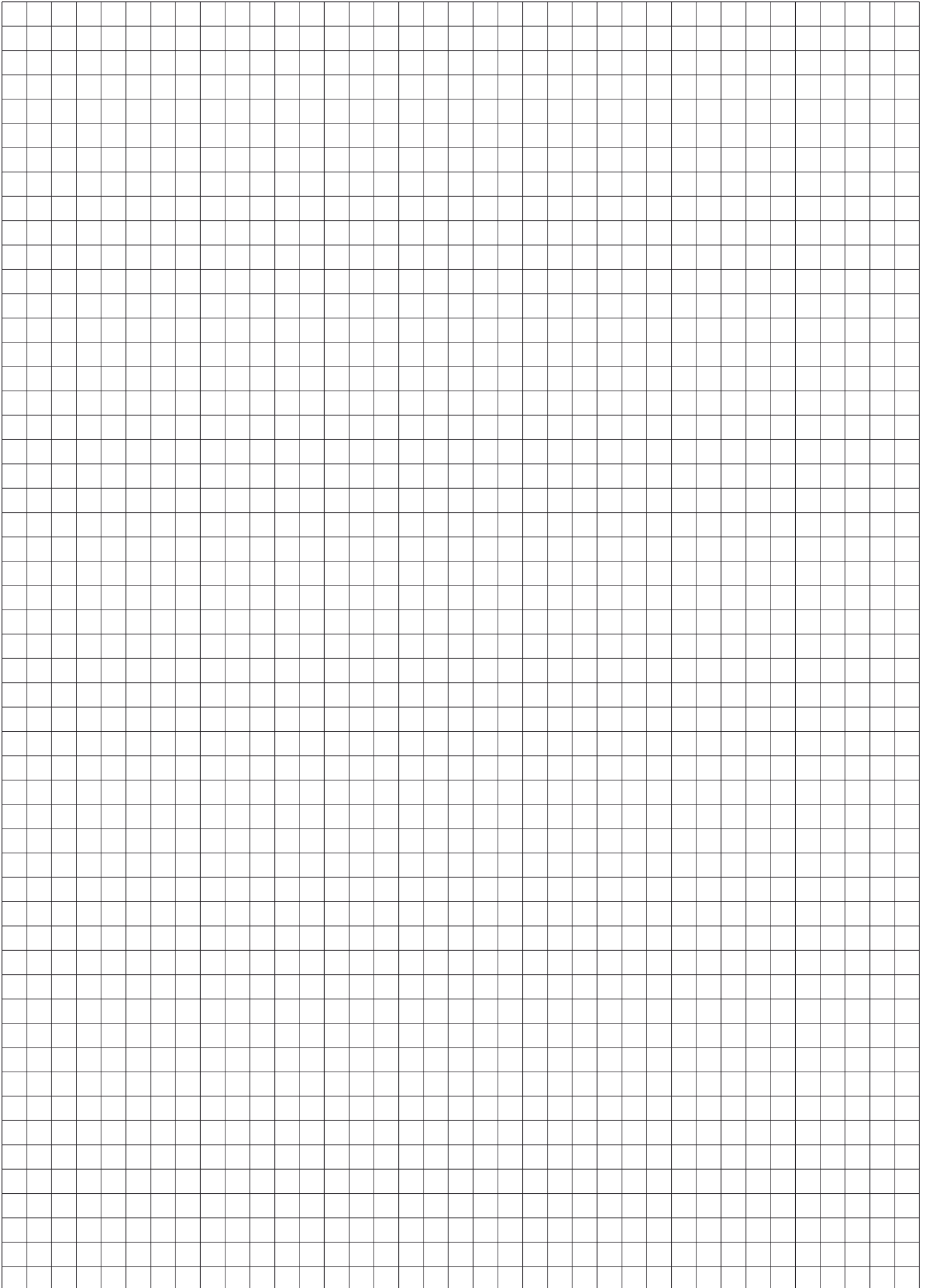

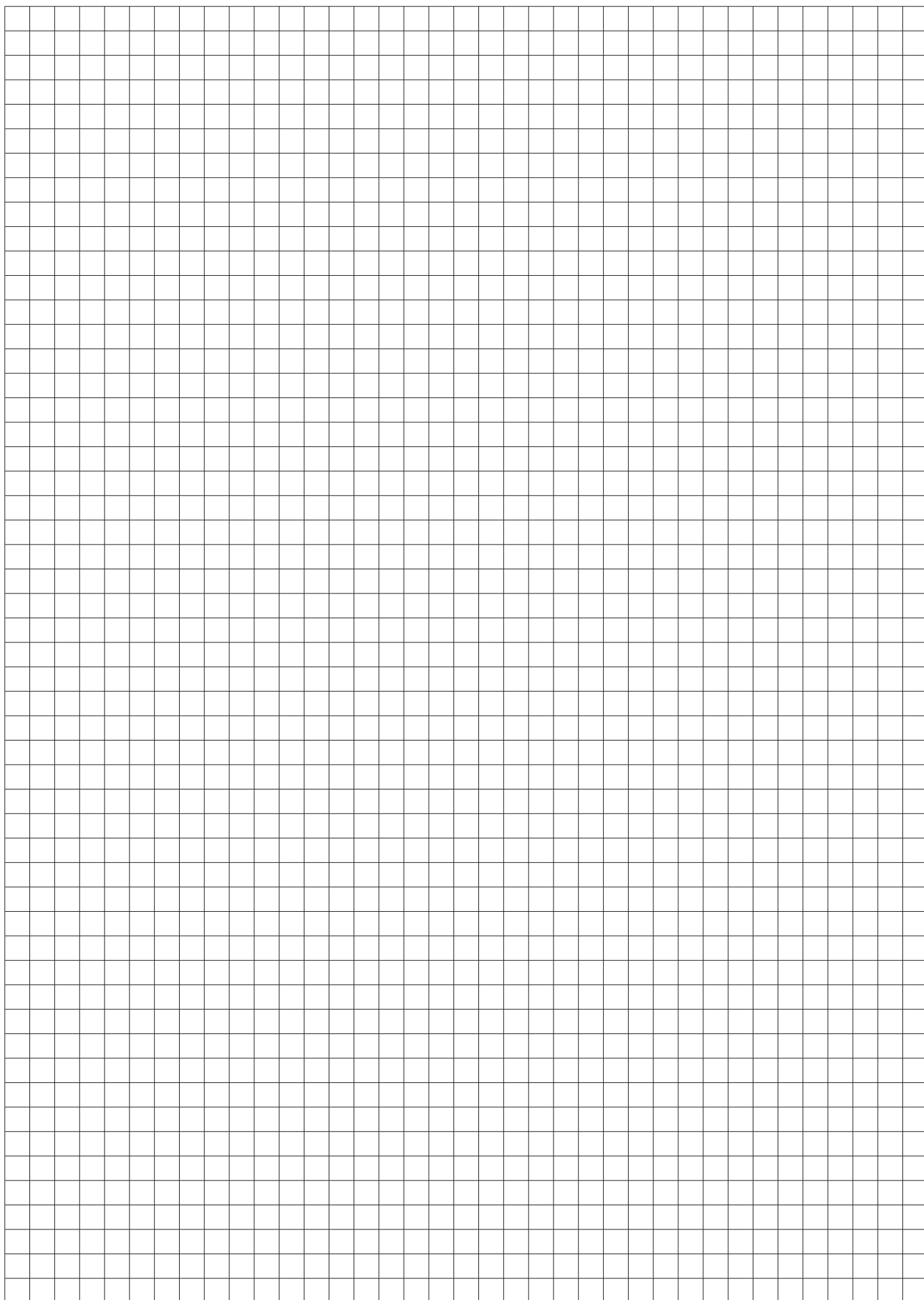

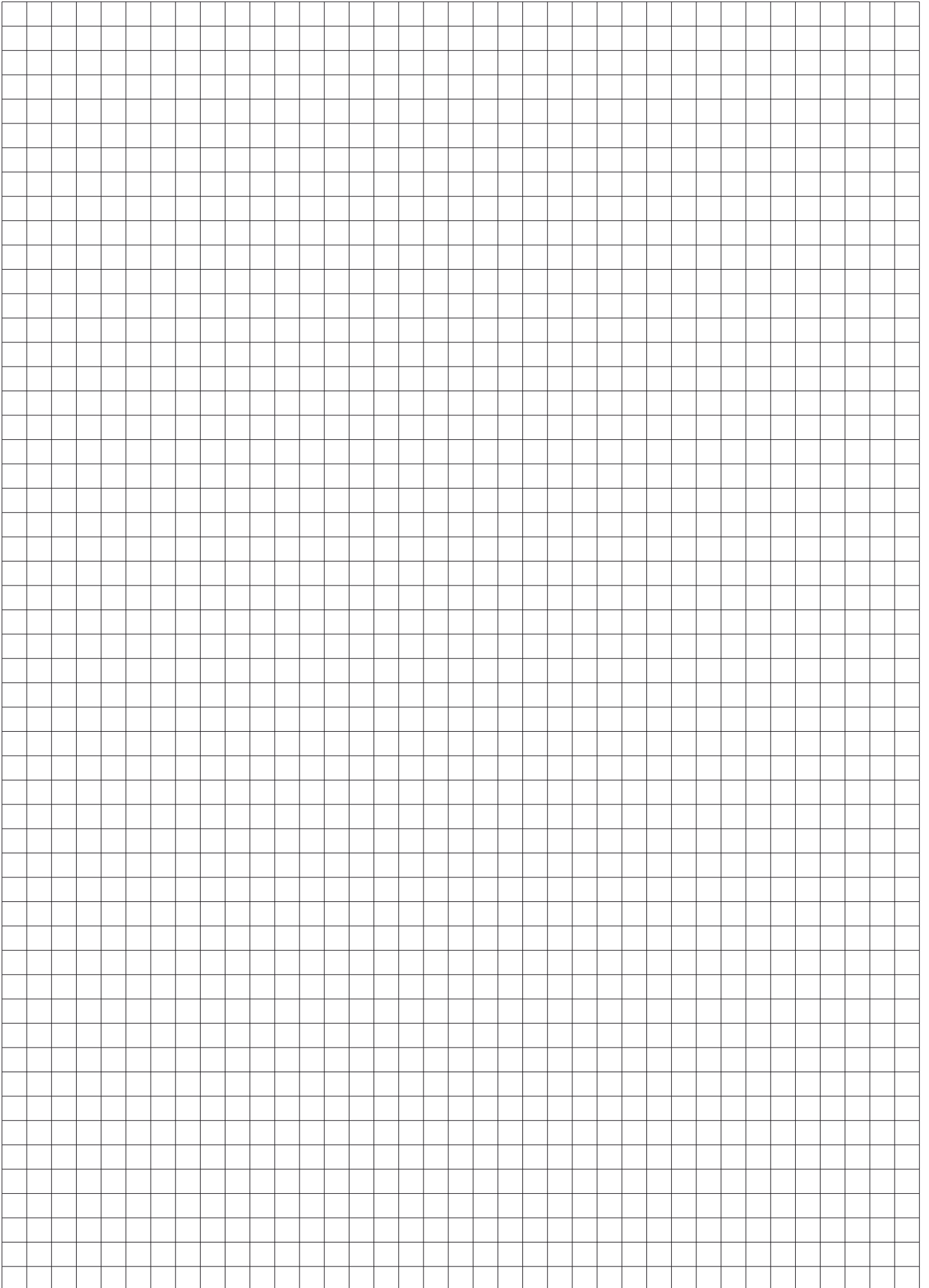

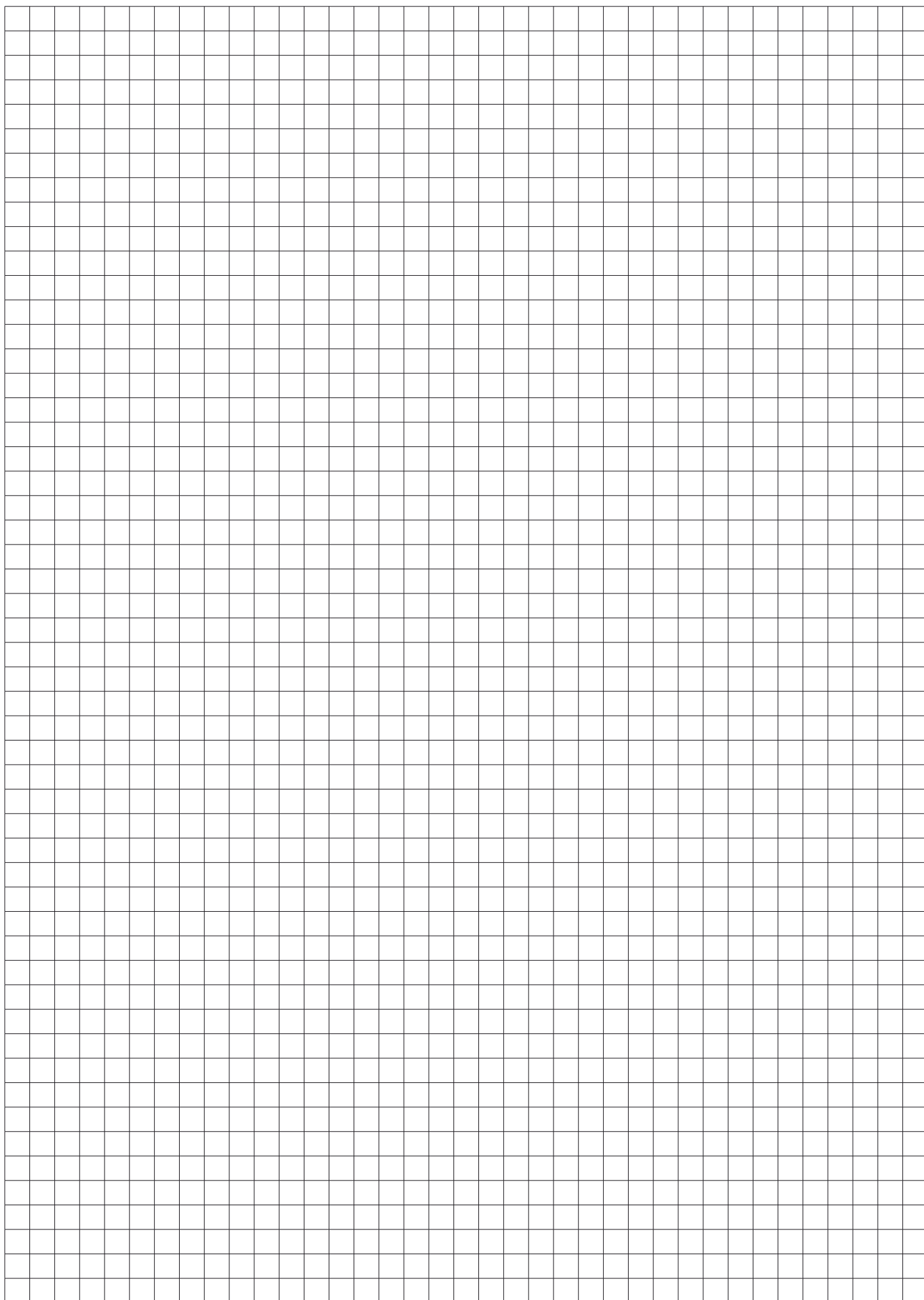

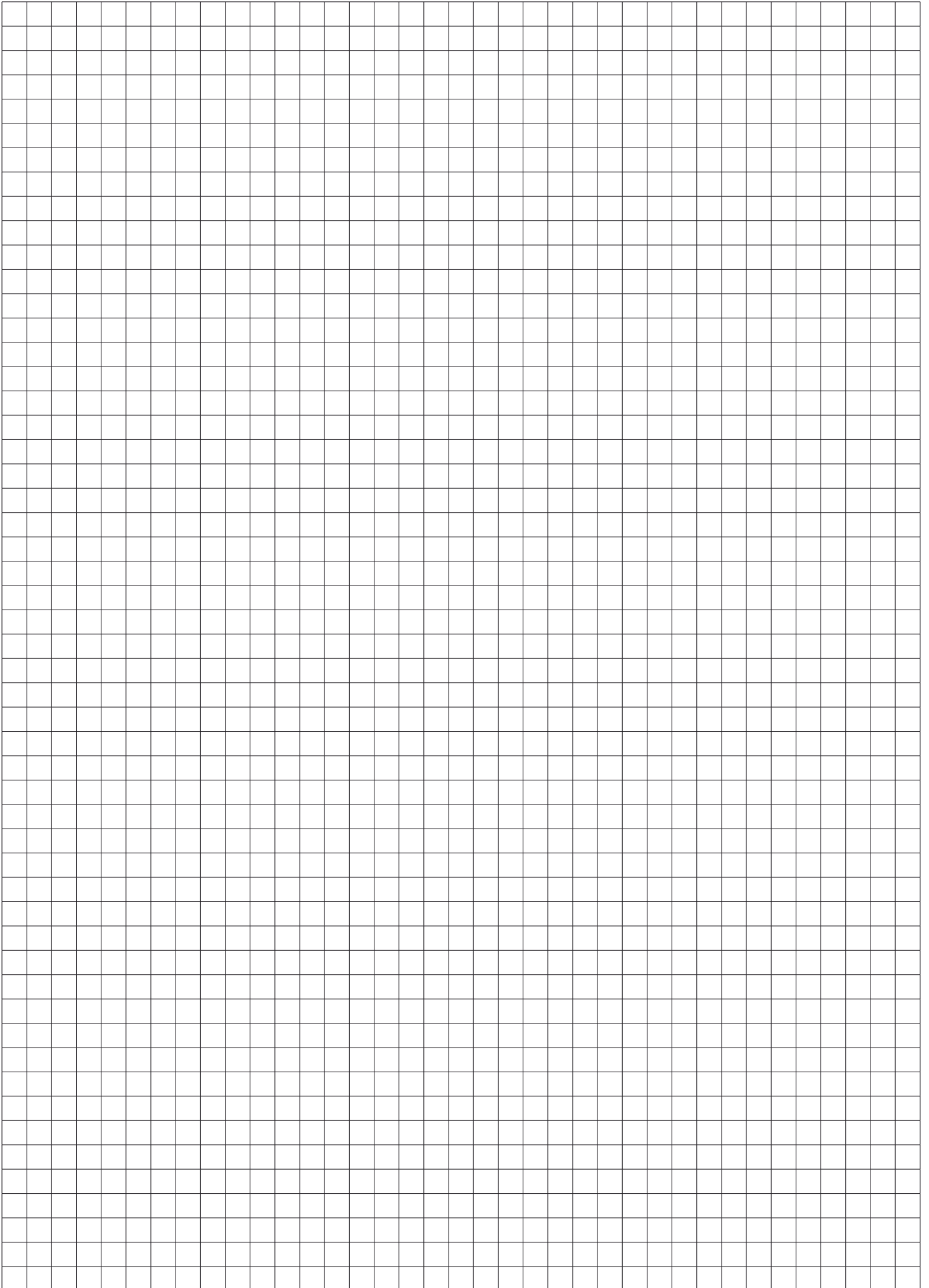

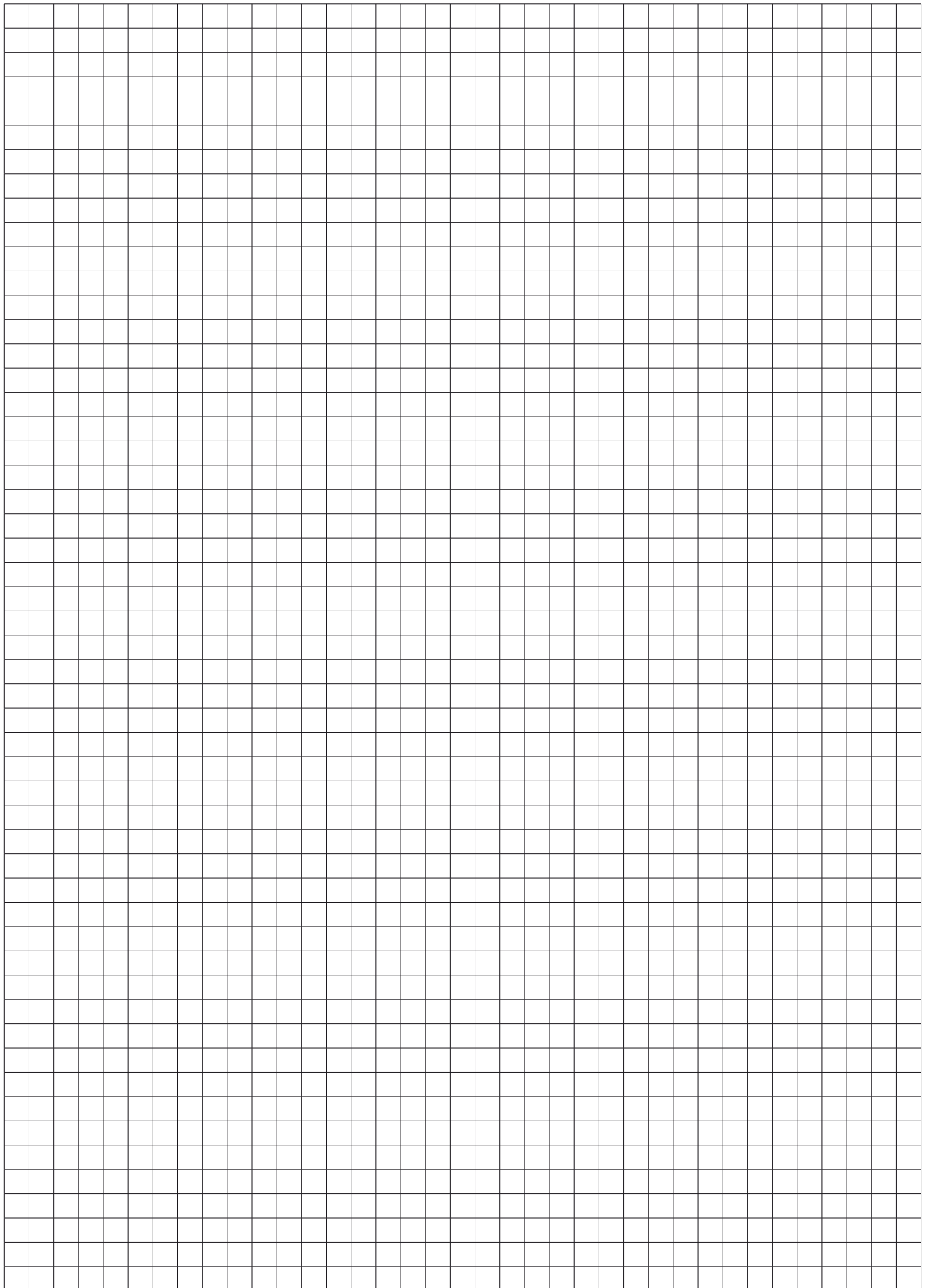

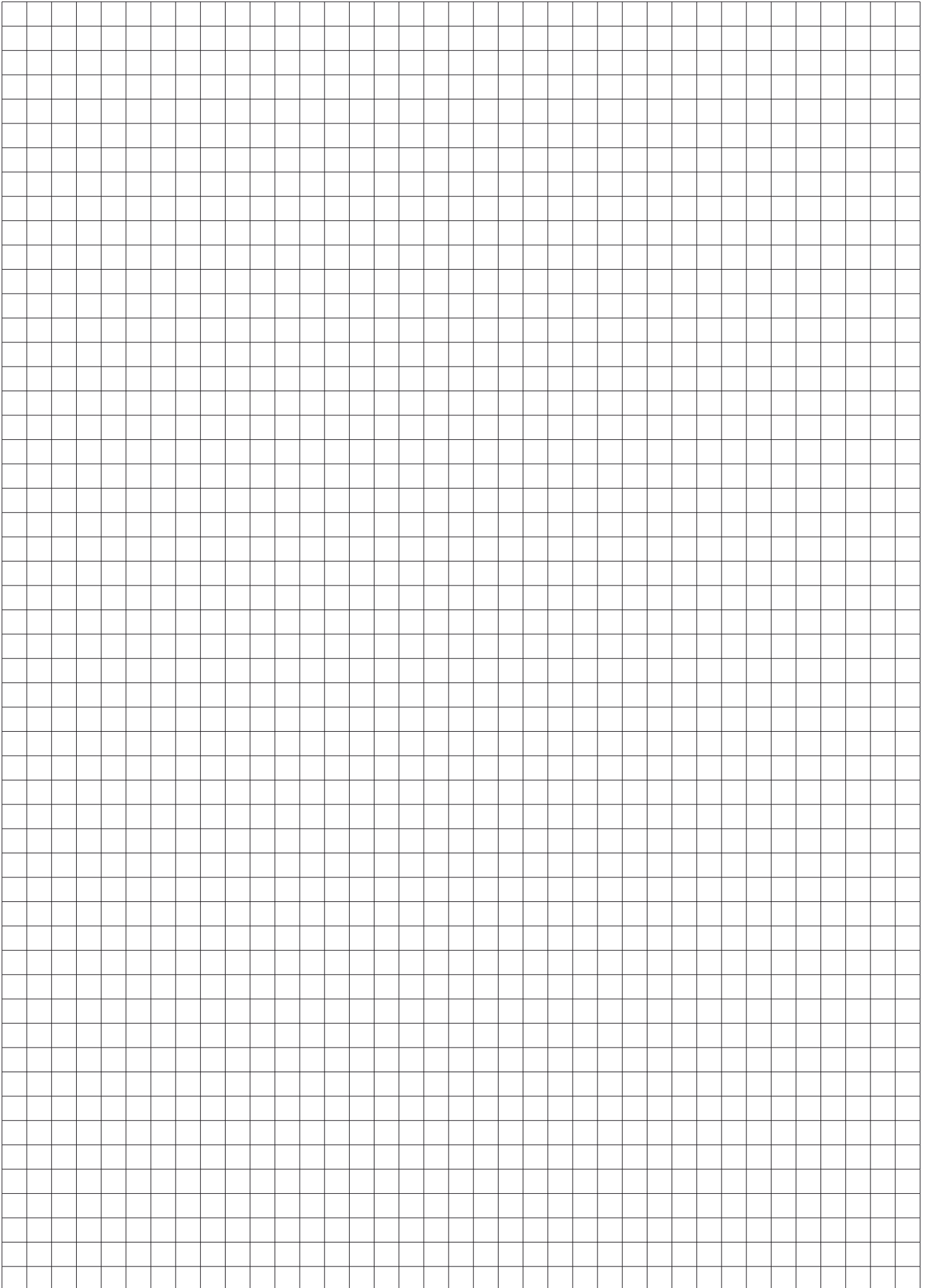

2023 Moto2
World Championship



FERMÍN
ALDEGUER



 **Beta**

50 Years in Motorsports

2023

PARTNERSHIP



 **Beta**
AMBASSADOR

FABIO QUARTARARO
2023 MotoGP
World Championship



Technical
Partner

